

Télécommande BAES SATI connectée RJ45/Ethernet

Référence(s) : 0 625 20

www.legrandoc.com

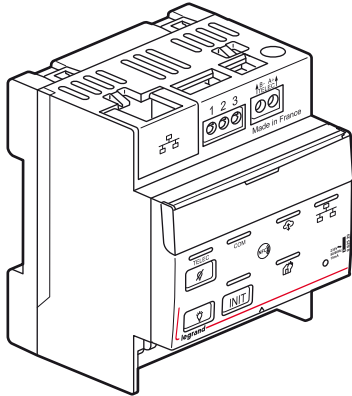

SOMMAIREPage

1. Description	1
2. Caractéristiques techniques	2
3. Dimensions	2
4. Schémas de raccordement	2
5. Modes de fonctionnement	6
5.1 Mode standard	6
5.2 Mode surveillé	7
5.2.1 Entrée dans le mode.	7
5.2.2 Résultat de la découverte	7
5.2.3 Réglage du seuil d'alerte	10
5.2.4 Cas spécifiques	11
5.3 Mode surveillé connecté	12
5.3.1 Créer un compte sur le cloud Legrand	12
5.3.2 Ajouter un site	15
5.3.3 Partager le site	16
5.3.4 Enregistrement de la télécommande	17
6. Gestion des anomalies	23
6.1 Standard	23
6.2 Surveillé	24
6.1 Surveillé connecté	25

1. DESCRIPTION

Par défaut la télécommande est configurée en mode standard.
 Dans ce mode, tous les voyants sont éteints.

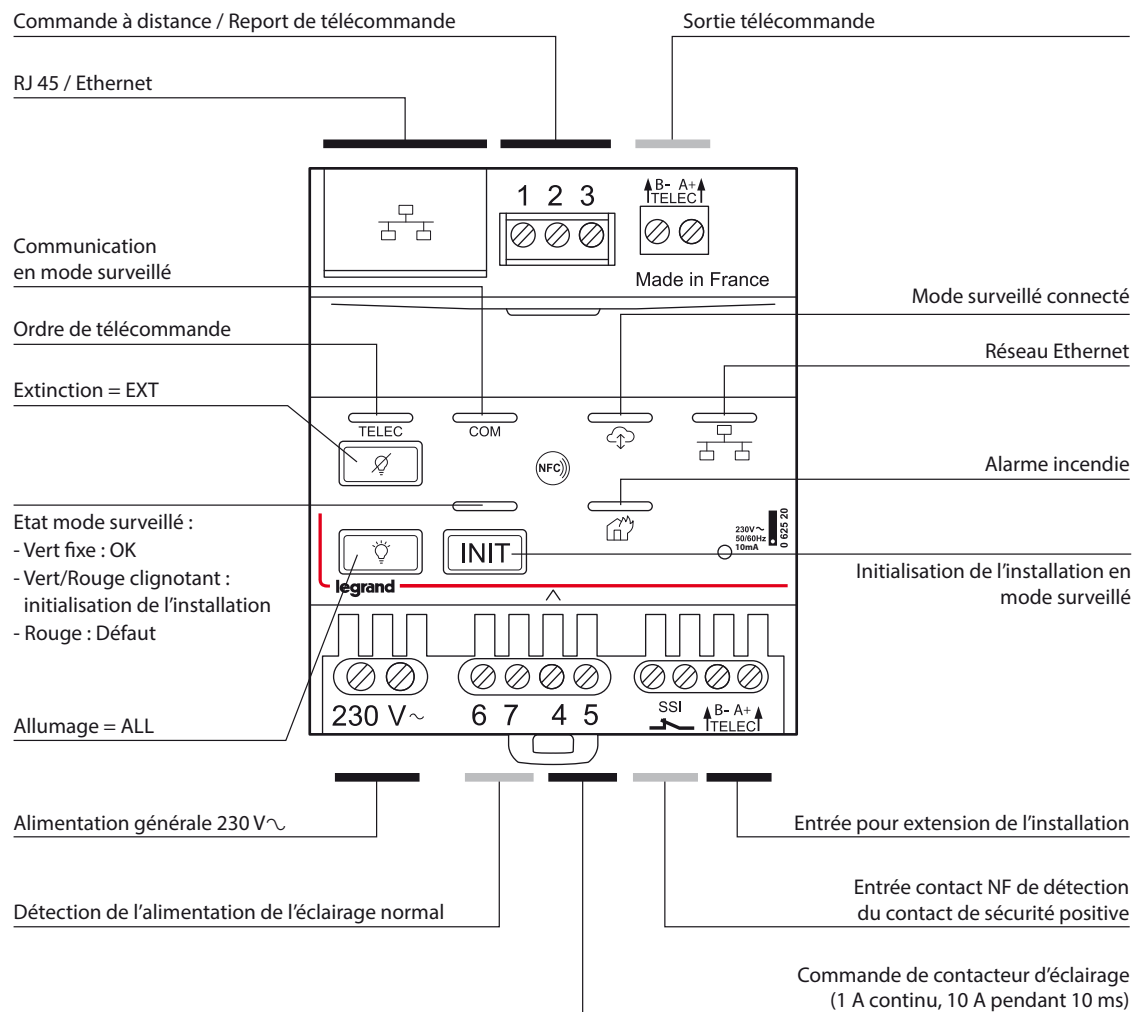

2. CARACTÉRISTIQUES TECHNIQUES

2.1 Caractéristiques électriques

Tension :	230 V~
Fréquence :	50/60 Hz
Consommation :	10 mA
Encombrement :	4 modules (70 mm)
Batterie :	3,6V Ni-MH 2/3 AAA, 300mAh Réf. 0 610 21

Mode	Standard	Surveillé	Surveillé connecté
Capacité de la télécommande			
Nombre de produits (BAES, BAAS, alarmes type 4)	600	63	63

2.2 Caractéristiques mécaniques

Type de bornes :	à vis
Montage :	sur rail oméga
Capacités des bornes :	1 x 1,5 mm ² max.
Alimentation :	2 x 2,5 mm ² max.
IP 20	
IK 04	
Poids :	211 g

2.3 Caractéristiques climatiques

Température d'utilisation :	-5 °C à +45 °C
-----------------------------	----------------

2.4 Caractéristiques NFC

- F (Fréquence) : 13,554-13,567 MHz
- P (Champs magnétique) : < 42 dBμA/m

3 modes de fonctionnement :

- **Mode standard** : fonctionnement identique aux télécommandes réf. 0 039 01 et 0 039 00 (capacité 600 produits). Au-delà, rajouter une télécommande réf. 0 625 20 en cascade
Reprise de toutes les fonctionnalités de la télécommande multifonctions réf. 0 039 00.

- **Mode surveillé** : report d'un défaut de l'installation sur la télécommande (capacité 63 produits)

Dans ce mode la télécommande surveille en permanence l'état de fonctionnement de l'installation. Le voyant "Etat mode surveillé" permet de visualiser sur la face avant de la télécommande les défauts suivants : défaut de ligne de télécommande; défaut sur un produit; défaut de connexion.

Ce voyant est allumé en rouge quand le seuil de défaut (paramétrable avec la passerelle de configuration et l'application legrand Close Up) est dépassé.

La capacité maximale de produits surveillé dans ce mode est de 63.

- **Mode surveillé connecté** : diagnostic à distance de l'état de l'installation (capacité 63 produits)

Fonctionnalité identique au mode surveillé, avec un report des données sur le compte cloud Legrand de l'exploitant du bâtiment.

L'exploitant pourra dans ce mode visualiser l'état des installations de l'ensemble de ses bâtiments sur la web application legrand ERPconnecté.

3. DIMENSIONS

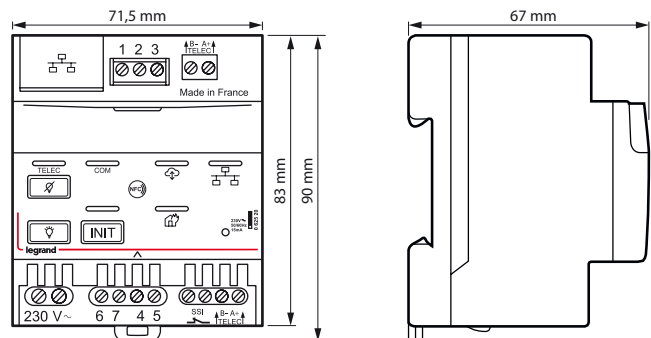

4. SCHÉMAS DE RACCORDEMENT

4.1 Mode standard

Fonctionnement avec des [BAES +BAEH] et/ou D.B.R et des BAES Legrand dans les ERP comportant des locaux à sommeil (réglementation française) et/ou des Espaces d'Attente Sécurisés (EAS)

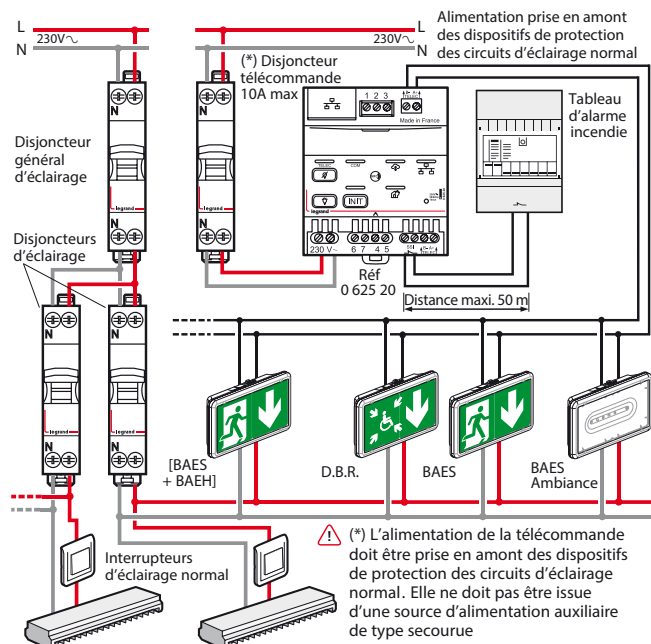

IMPORTANT :

En cas de déclenchement de l'alarme incendie, la télécommande 0 625 20 mémorise l'état d'alarme pendant une heure pour éviter la mise en repos accidentelle de la fonction BAES des [BAES + BAEH] en cas de nouvelle coupure d'alimentation générale.

La LED rouge signale la détection de l'ouverture d'un contact et l'état d'alarme incendie (🔴).

En cas de réarmement anticipé (<1 heure) de l'alarme incendie (essais, fausse alarme, déclenchement intempestif), désactiver l'état d'alarme de la télécommande en appuyant sur la touche Extinction (🔴).

Pour éteindre les BAES, un nouvel appui sur la touche extinction est nécessaire.

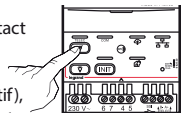

4. SCHÉMAS DE RACCORDEMENT (suite)

■ 4.1 Mode standard (suite)

Fonctionnement BAES + BAEH avec télécommande et une centrale d'alarme incendie

Réf. 0 625 60 et 0 625 61

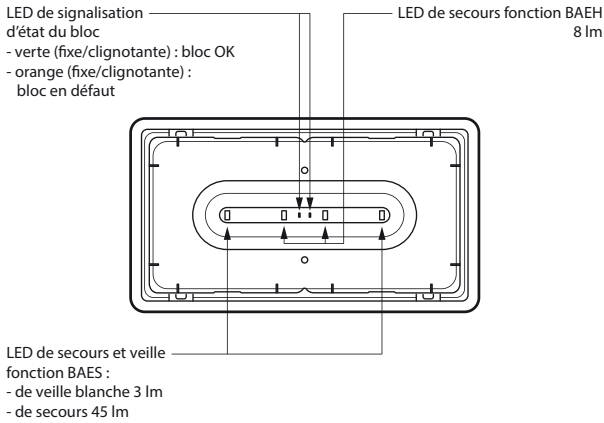

Situation	Etat du bloc	Fonction BAES	Fonction BAEH
Alimentation normale sous tension		Veille	Veille LED BAEH éteinte
Interruption alimentation normale (secteur absent)		Secours	Secours
		5 s ↓	Repos
Déclenchement alarme incendie (secteur absent)		Secours	Secours
Remise sous tension alimentation normale		Veille	Veille

Fonctionnement BAES + BAEH visibilité augmentée sur déclenchement SSI (alarme incendie)

Situation	Etat du bloc
Déclenchement alarme incendie (secteur présent)	Clignote durant 15 min. de 3 à 45 lm. LEDs allumées à 3 lm
	 LEDs allumées à 45 lm

Fonctionnement BAES d'évacuation avec télécommande et une centrale d'alarme incendie

Réf. 0 625 25 et 0 625 26

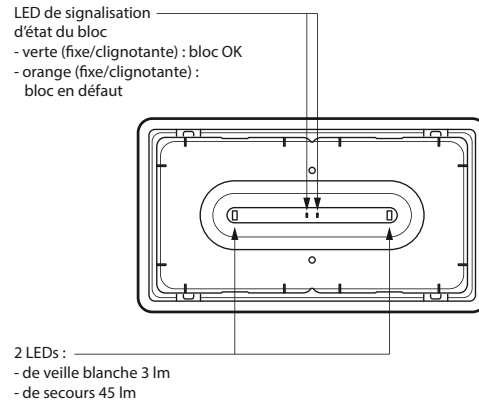

Situation	Etat du bloc	
Alimentation normale sous tension		Veille
Interruption alimentation normale (secteur absent)		Secours
Remise sous tension alimentation normale		Veille

Fonctionnement BAES d'évacuation visibilité augmentée sur déclenchement SSI (alarme incendie)

Situation	Etat du bloc
Déclenchement alarme incendie (secteur présent)	Clignote durant 15 min. de 3 à 45 lm. LEDs allumées à 3 lm
	 LEDs allumées à 45 lm

4. SCHÉMAS DE RACCORDEMENT (suite)

■ 4.1 Mode standard (suite)

Coupeure de l'éclairage et mise au repos des BAES à distance avec interrupteur à clé (Mosaic réf. 0 766 30 ou Céliane réf. 0 675 31 non fourni) ou par automatisme

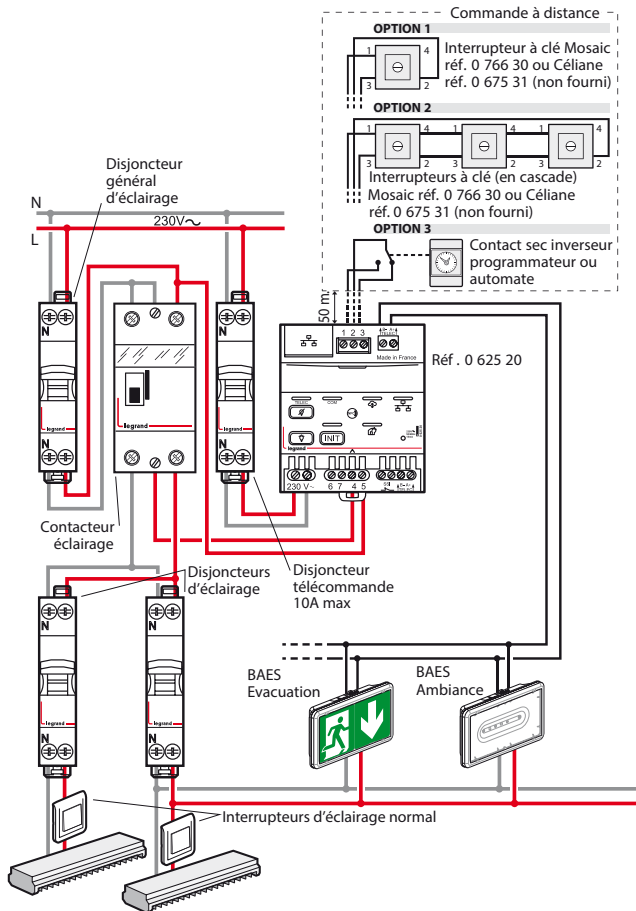

Mise au repos automatique des BAES après coupure volontaire de l'éclairage

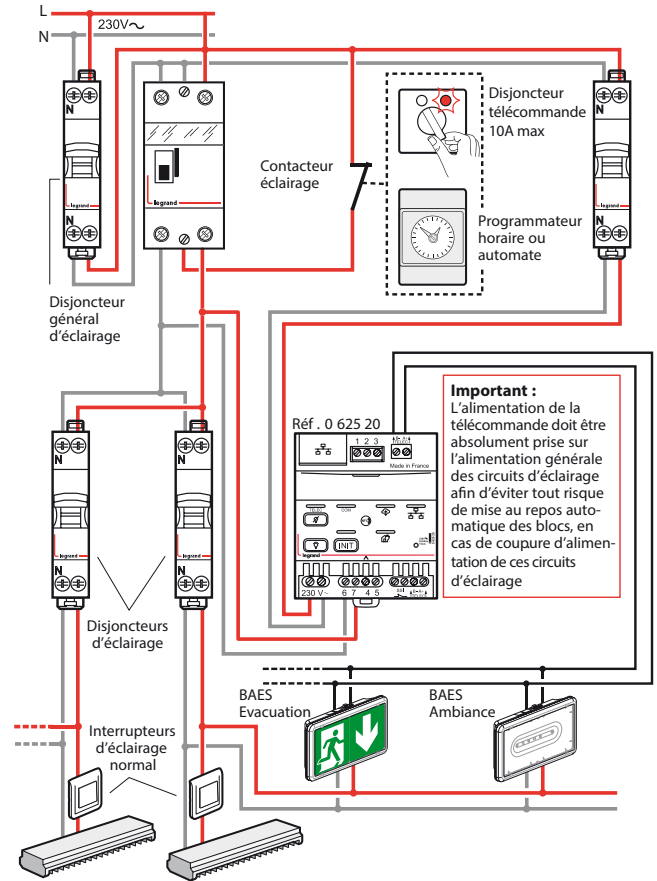

4. SCHÉMAS DE RACCORDEMENT (suite)

■ 4.1 Mode standard (suite)

Installation en mode standard comportant plus de 600 produits

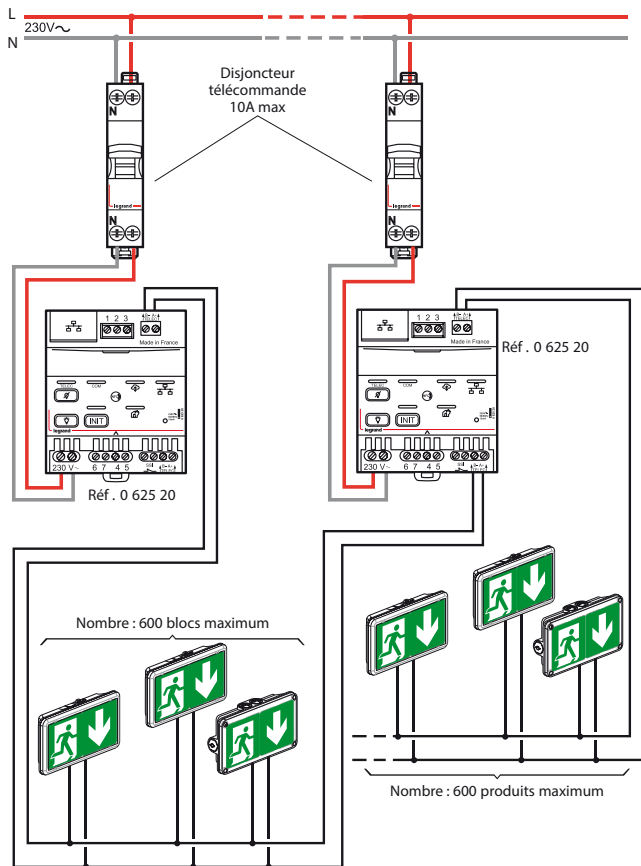

Mise au repos par zone d'une installation en mode standard comportant plusieurs zones d'exploitation

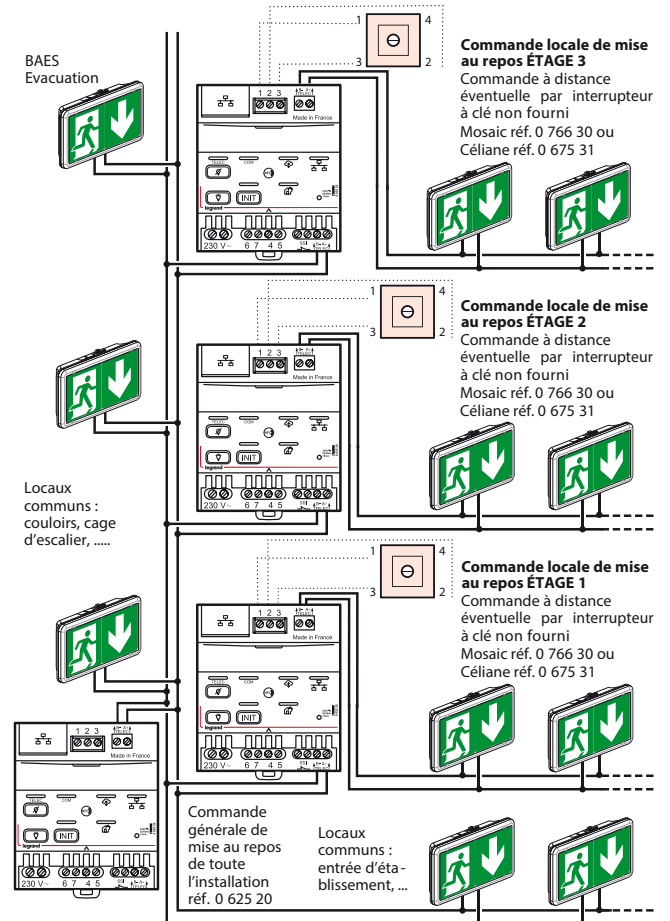

4. SCHÉMAS DE RACCORDEMENT (suite)

■ 4.1 Mode standard (suite)

Mise au repos d'une installation en mode surveillé et en mode surveillé connecté de plus de 63 produits

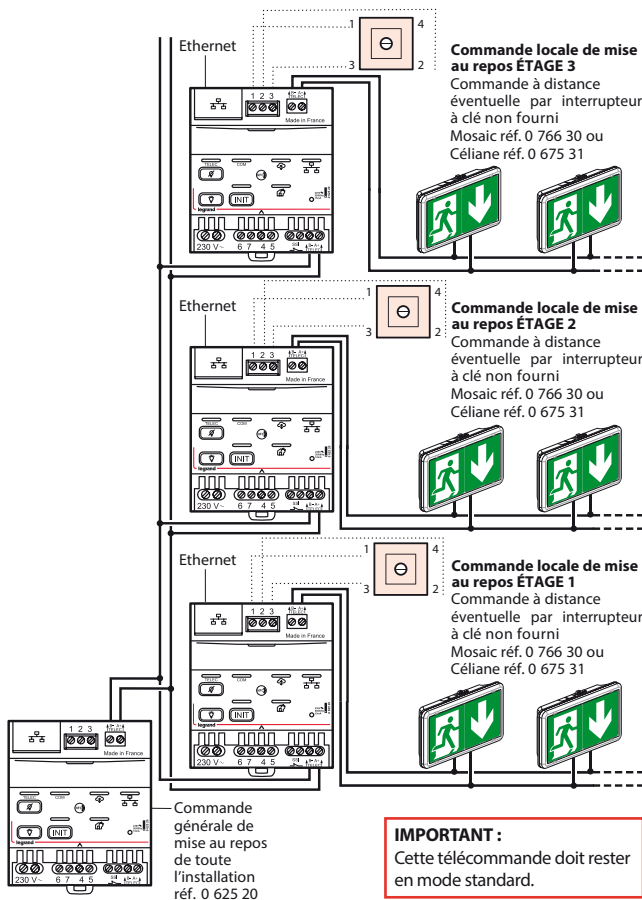

5. MODES DE FONCTIONNEMENT

■ 5.1 Mode standard

Par défaut, la télécommande est livrée en mode standard.

Fonctionnement secteur absent : mise au repos (pour respecter la réglementation ERP)

1 Bloc en secours.

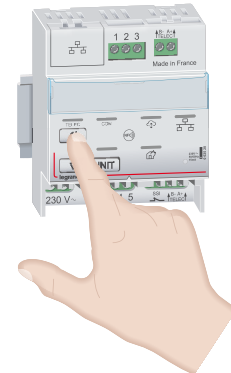

Appui sur touche Extinction

2



Bloc au repos.



Les blocs s'éteignent.

Le voyant TELEC s'allume quelques secondes pour signaler que l'ordre a été transmis.

Fonctionnement secteur présent : forçage allumage

1 Bloc en veille.



Appui sur touche Allumage

2

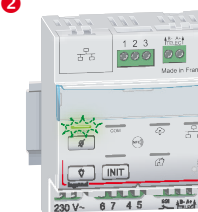

Bloc en forçage.



Les blocs s'allument.

Le voyant TELEC s'allume quelques secondes pour signaler que l'ordre a été transmis.

5. MODES DE FONCTIONNEMENT (suite)

■ 5.2 Mode surveillé

⚠ Le fonctionnement de ce mode est limité à 63 produits.

5.2.1 Entrée dans le mode

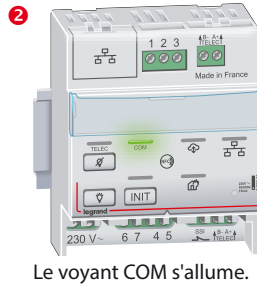
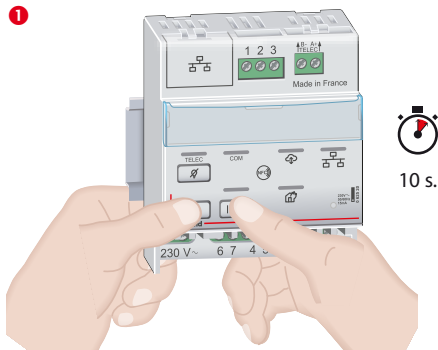

Le voyant COM s'allume.

Vérification de l'installation

Vérifier que tous les produits clignent vert/jaune (sauf pour les blocs déjà initialisés).

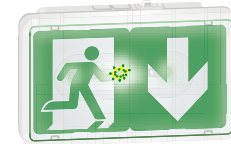

Appui simultané sur touche Allumage et INIT
(et) jusqu'à l'allumage du voyant COM

Découverte des produits

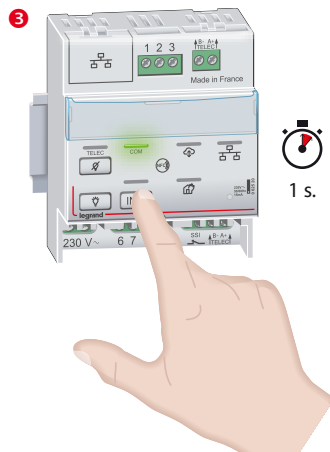

Le voyant INIT clignote vert/rouge.

Cette procédure dure de 5 à 20 min. (suivant nombre de produit).



Résultat de la découverte

Cas 1 : le voyant INIT s'allume vert fixe, l'initialisation est terminée.

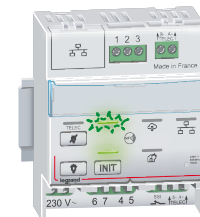

Nombre de produit en défaut < au seuil (voir p. 10)

Cas 2 : le voyant INIT s'allume rouge fixe, un ou plusieurs blocs sont en défaut

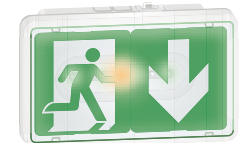
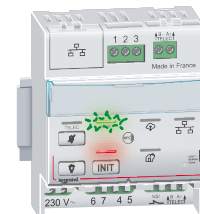

Nombre de produit en défaut > au seuil (voir p. 10)

PS : Si le voyant INIT s'allume rouge clignotant l'initialisation n'a pas aboutie (plus de 63 blocs ou aucun blocs).

5.2.2 Résultat de la découverte

Cette étape permet la vérification du nombre de produits surveillés, le nombre de produits en défaut et seuil de produits en défaut.

1 Couper l'alimentation de la télécommande.

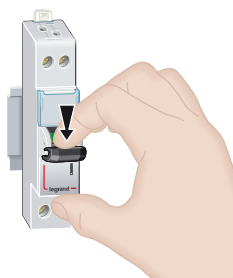

+

2 Allumer la passerelle de configuration réf. 0 882 40.

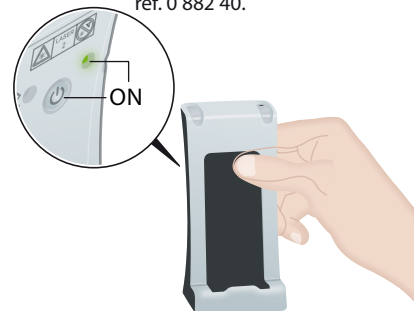

3



Lancer l'application Close Up.

5. MODES DE FONCTIONNEMENT (suite)

■ 5.2 Mode surveillé (suite)

5.2.2 Résultat de la découverte (suite)

4

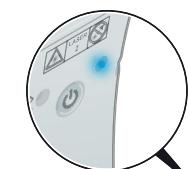

Voyant
bleu fixe

Appairer le smartphone avec la passerelle.
Le voyant de la passerelle s'allume bleu.

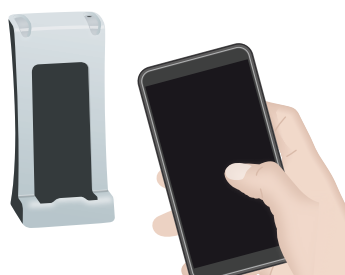

5

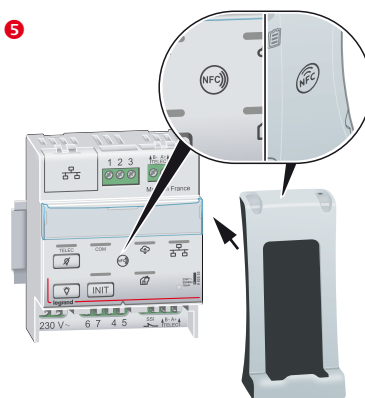

Apposer et maintenir jusqu'à l'étape 10 la passerelle contre la télécommande en collant les 2 logos NFC des 2 produits l'un contre l'autre.

6



Depuis CloseUp (App smartphone).
Appuyer sur "LECTURE DES PARAMÈTRES PRODUIT".

7

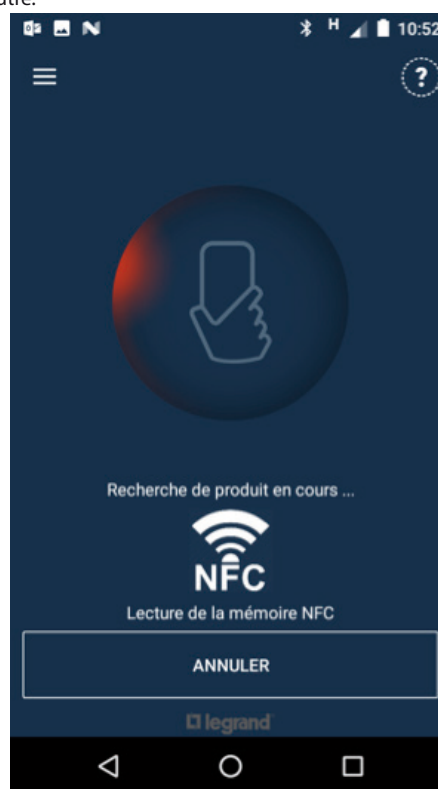

5. MODES DE FONCTIONNEMENT (suite)

■ 5.2 Mode surveillé (suite)

5.2.2 Résultat de la découverte (suite)



Appuyer sur
"DÉTAIL DES PARAMETRES / COPIER"

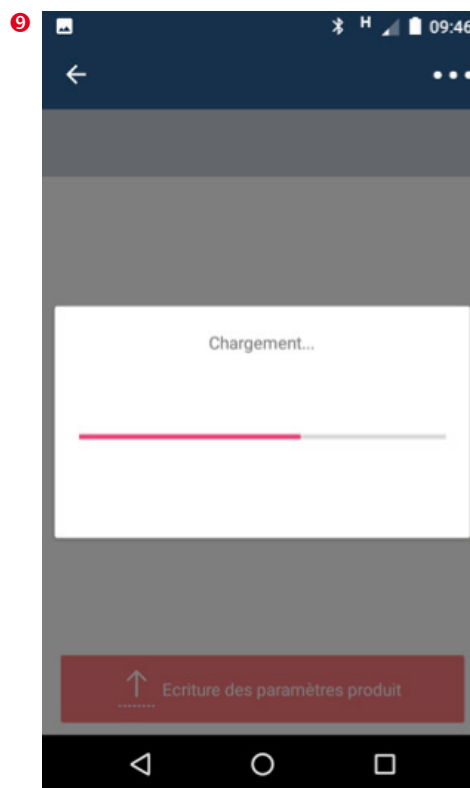

⚠ Veuillez vérifier que la passerelle est toujours en contact avec la télécommande.



Vérifier que le nombre de produit (4) est bien conforme au nombre de produits de l'installation.

En cas de différence entre les données affichées et les produits de votre installation, se reporter au tableau des anomalies (p. 21).

5. MODES DE FONCTIONNEMENT (suite)

■ 5.2 Mode surveillé (suite)

5.2.3 Réglage du seuil d'alerte

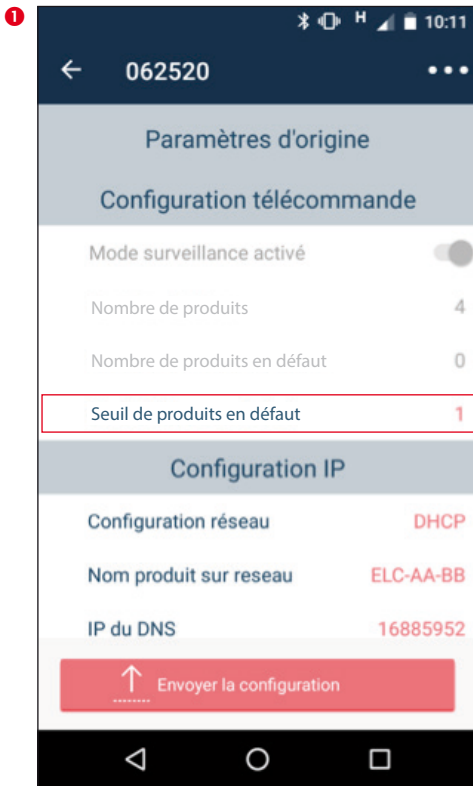

Appuyer sur "Seuil de produits en défaut"

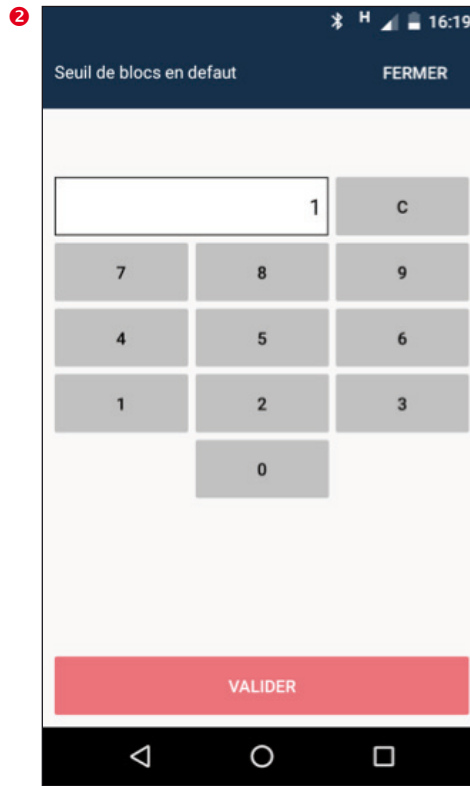

Modifier si besoin le seuil, par défaut (1)



Appuyer sur "Envoyer la configuration".

⚠ Veuillez vérifier que la passerelle est en contact avec la télécommande.

4 Le succès du transfert est matérialisé par l'écran suivant :

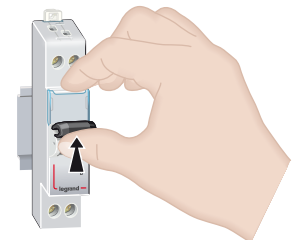
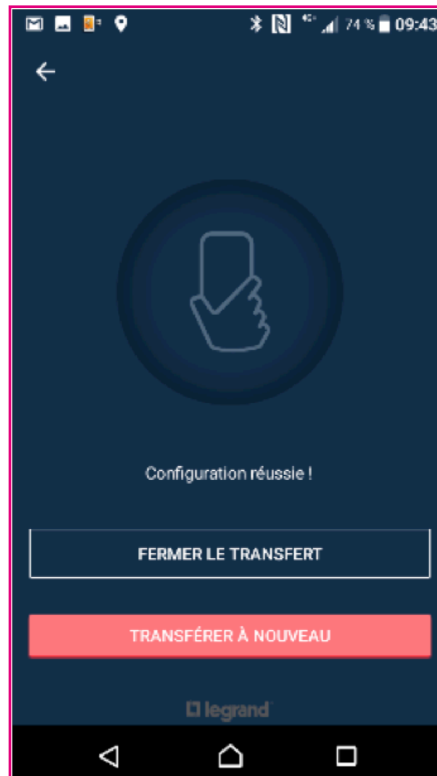

Rallumer la télécommande avec le disjoncteur.

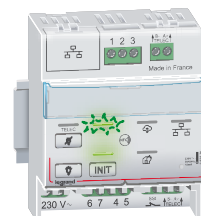

La télécommande est de retour à son état initial.

5. MODES DE FONCTIONNEMENT (suite)



■ 5.2 Mode surveillé (suite)

5.2.4 Cas spécifiques

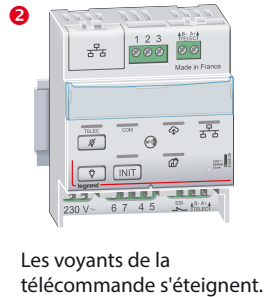
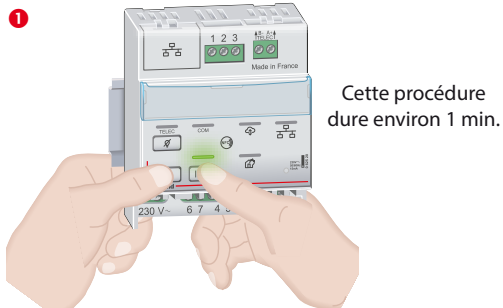
Retour en mode standard depuis le mode surveillé



Les blocs sont en veille.

Appui simultané pendant environ 10 s. sur Extinction et INIT  et  jusqu'à extinction du voyant INIT

Augmentation du nombre de produits surveillés

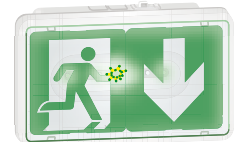
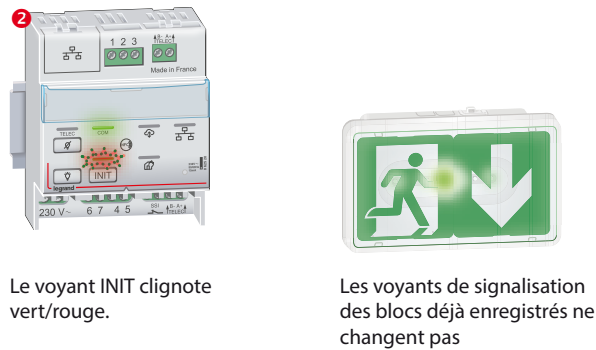
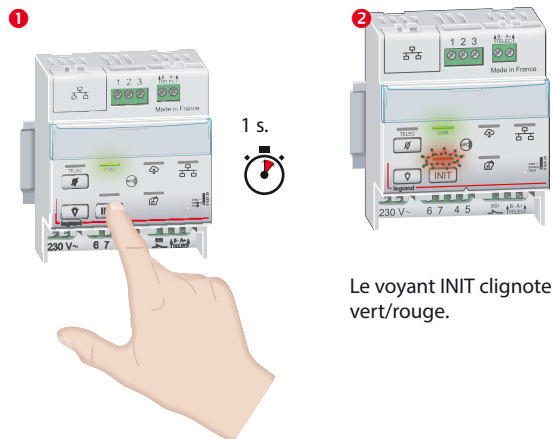



Les voyants de signalisation des blocs à enregistrer clignotent vert/jaune.

Appui court sur touche 

⚠ À la suite de cette procédure, vérifier de nouveau l'installation (voir p. 7)

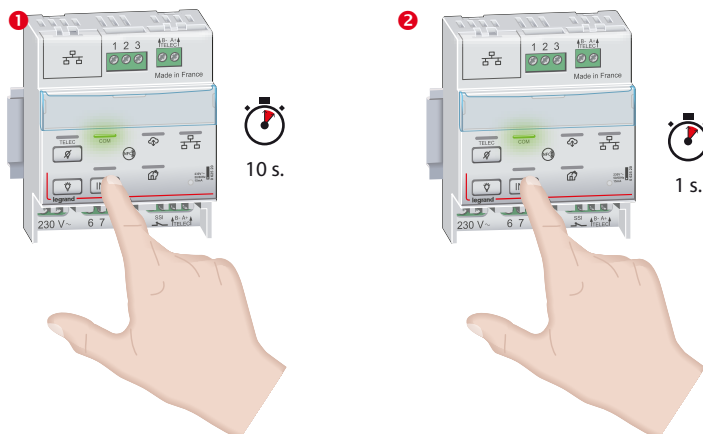
Remplacement ou suppression de produit(s) surveillé(s)



Appui prolongé pendant environ 10 s. sur  jusqu'à allumage du voyant COM.

Appui court sur touche 

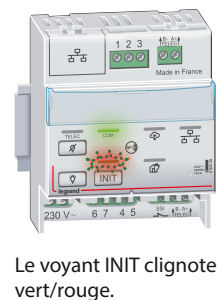

⚠ À la suite de cette procédure, vérifier de nouveau l'installation (voir p. 7)

5. MODES DE FONCTIONNEMENT (suite)

Description du type de communication en mode surveillé connecté

Installation BAES connectés Legrand

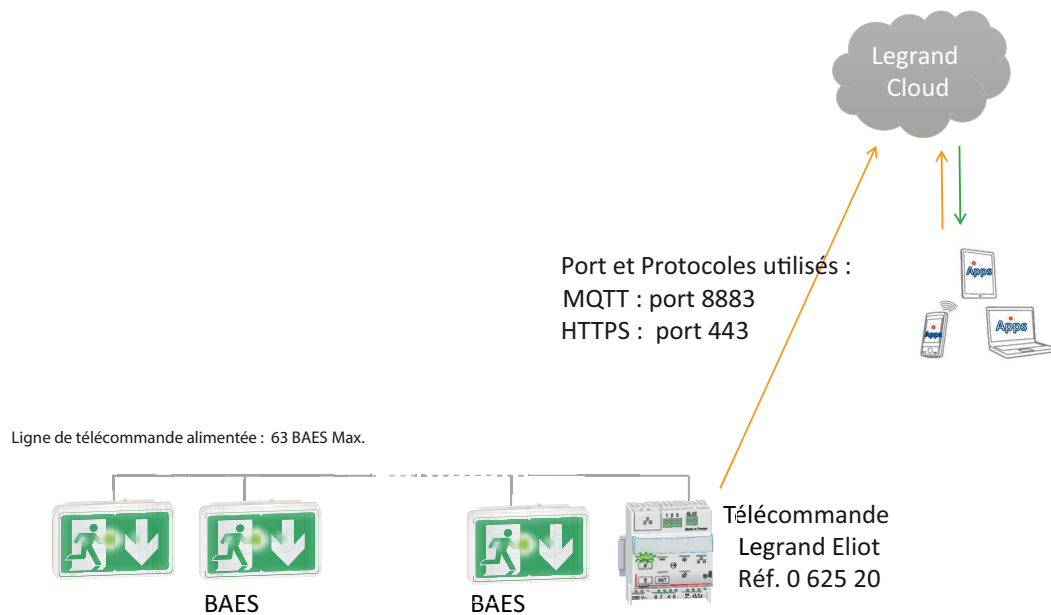

■ 5.3 Mode surveillé connecté

Les étapes du mode surveillé doivent être réalisées avant de passer dans ce mode connecté.

Raccordement

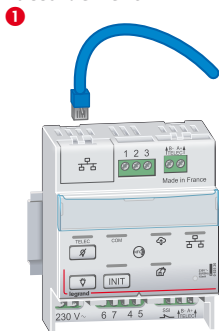

Connecter le câble RJ45.



Le voyant réseau Ethernet clignote orange.

Type de câble préconisé : câble blindé catégorie 5 ou +

La procédure d'enregistrement de la télécommande sur le cloud Legrand peut commencer.

5.3.1 Créer un compte sur le cloud Legrand

Ouverture de l'application legrand ERPconnecté sur smartphone, PC ou tablette : <https://erpconnecte.legrand.fr>
Compatible avec Firefox, Chrome et Edge





Cliquer sur
"SE CONNECTER / S'ENREGISTRER"



Renseigner votre login et mot de
passe de votre compte Legrand.

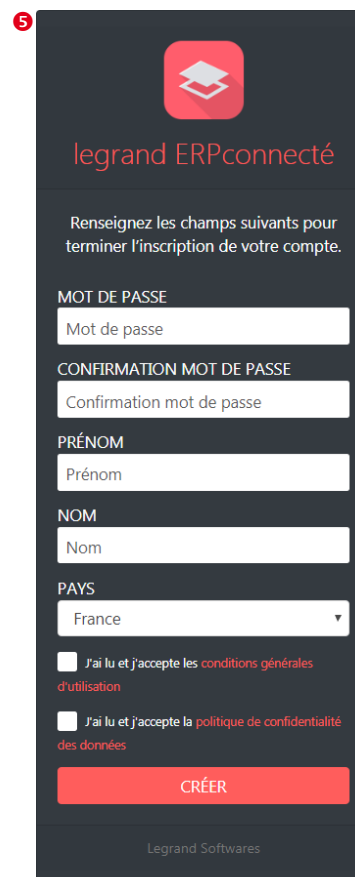
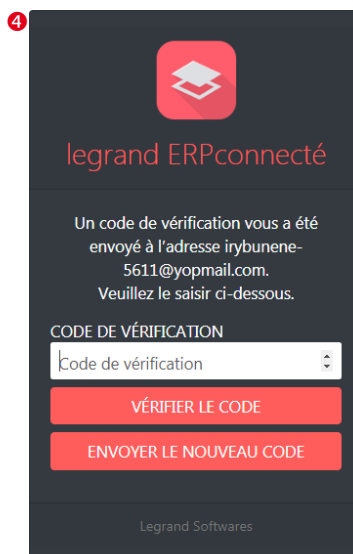
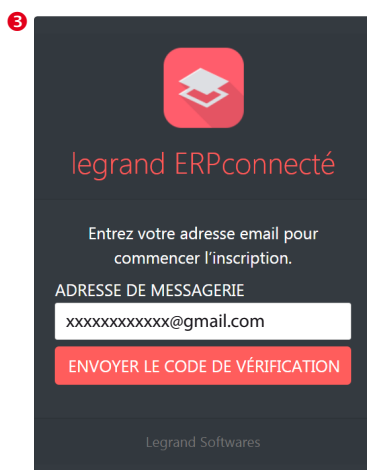

Si vous n'avez pas de compte Legrand, veuillez
en créer un en suivant les indications de la
page d'enregistrement.

5. MODES DE FONCTIONNEMENT (suite)

■ 5.3 Mode surveillé connecté (suite)

Une fois connecté sur l'application legrand ERPconnecté il faut accepter les conditions générales d'utilisation de la Web App et la politique de confidentialité.

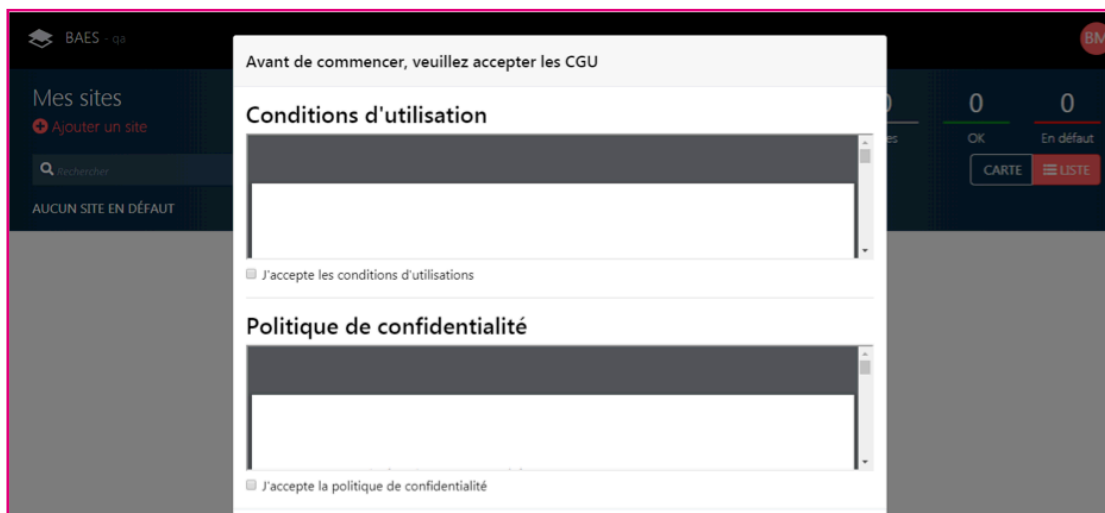

Vue du compte sans site créé.

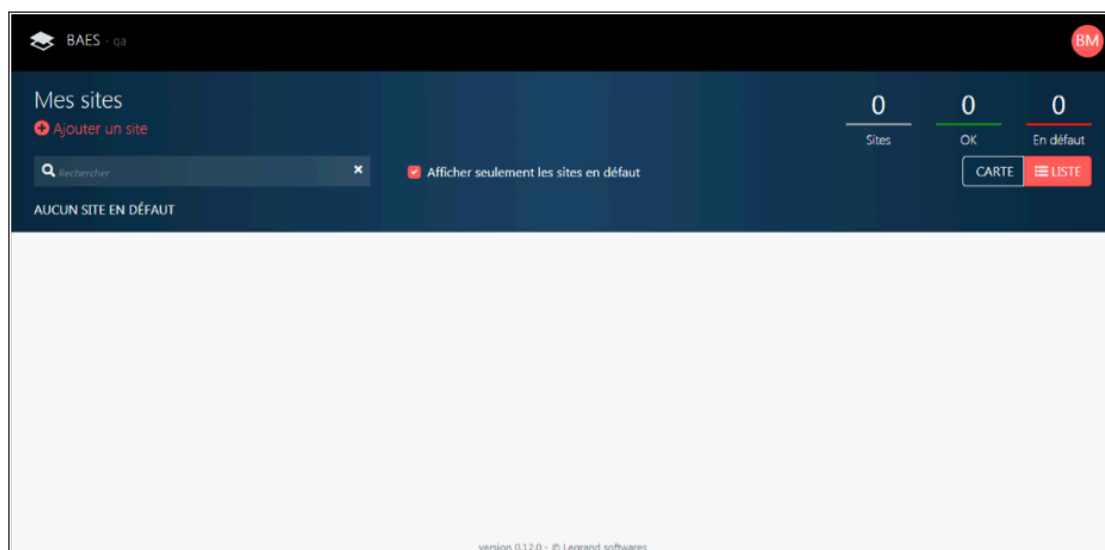

5. MODES DE FONCTIONNEMENT (suite)

■ 5.3 Mode surveillé connecté (suite)

5.3.2 Ajouter un site

Général

Nom
Ecole st Sylvestre

Adresse
1 rue de la mairie

Code postal
87240

Pays
FRANCE

Contact

Civilité
M

Prénom
Cyril

Nom
De Lafontaine

Numéro de téléphone
0555201030

Géolocalisation

Latitude
45.99484067434188

Longitude
1.3753762725882552

ANNULER ENREGISTRER

Compléter les informations sur ce site.

Vue avec un site créé sans télécommande associée.

BAES - q3

Mes sites

Ajouter un site

Rechercher

Afficher seulement les sites en défaut

1 SITE

Ecole de St Sylvestre

1 Sites 1 OK 0 En défaut

CARTE LISTE

5. MODES DE FONCTIONNEMENT (suite)

■ 5.3 Mode surveillé connecté (suite)

5.3.3 Partager le site

Pour autoriser une personne tierce à enregistrer une télécommande dans le site créé, l'exploitant devra partager l'accès au site avec cette personne.

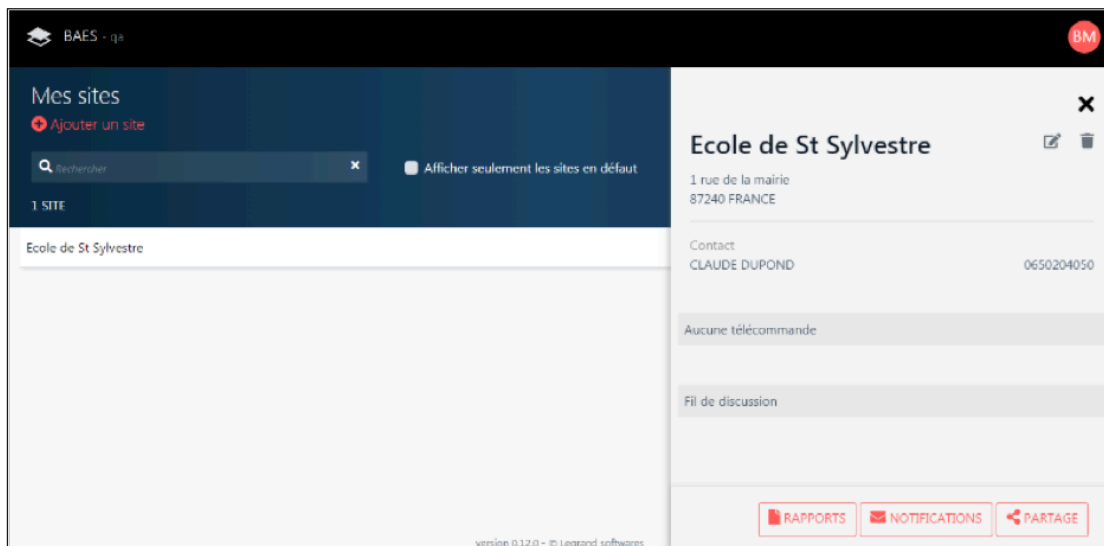

Cliquer sur PARTAGE.

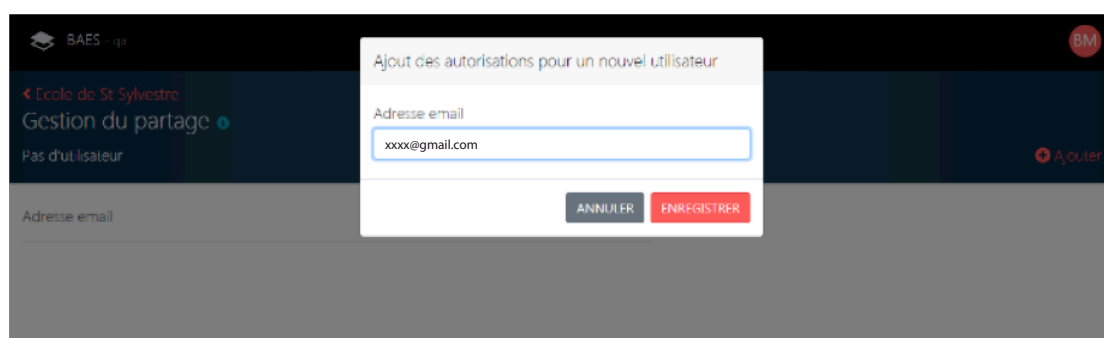

• Renseigner l'adresse courriel.

• Cliquer sur ENREGISTRER.

Un mail d'invitation est envoyé.

Si la personne invitée n'a pas de compte Legrand, elle devra en créer un (p. 12)

5. MODES DE FONCTIONNEMENT (suite)

■ 5.3 Mode surveillé connecté (suite)

5.3.4 Enregistrement de la télécommande

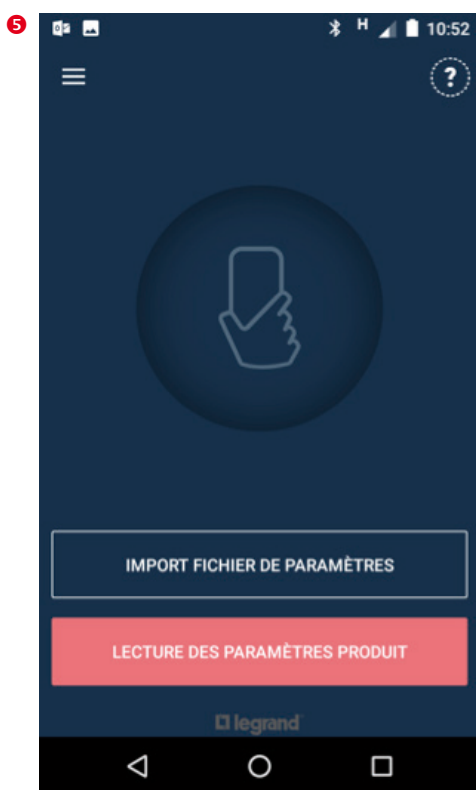
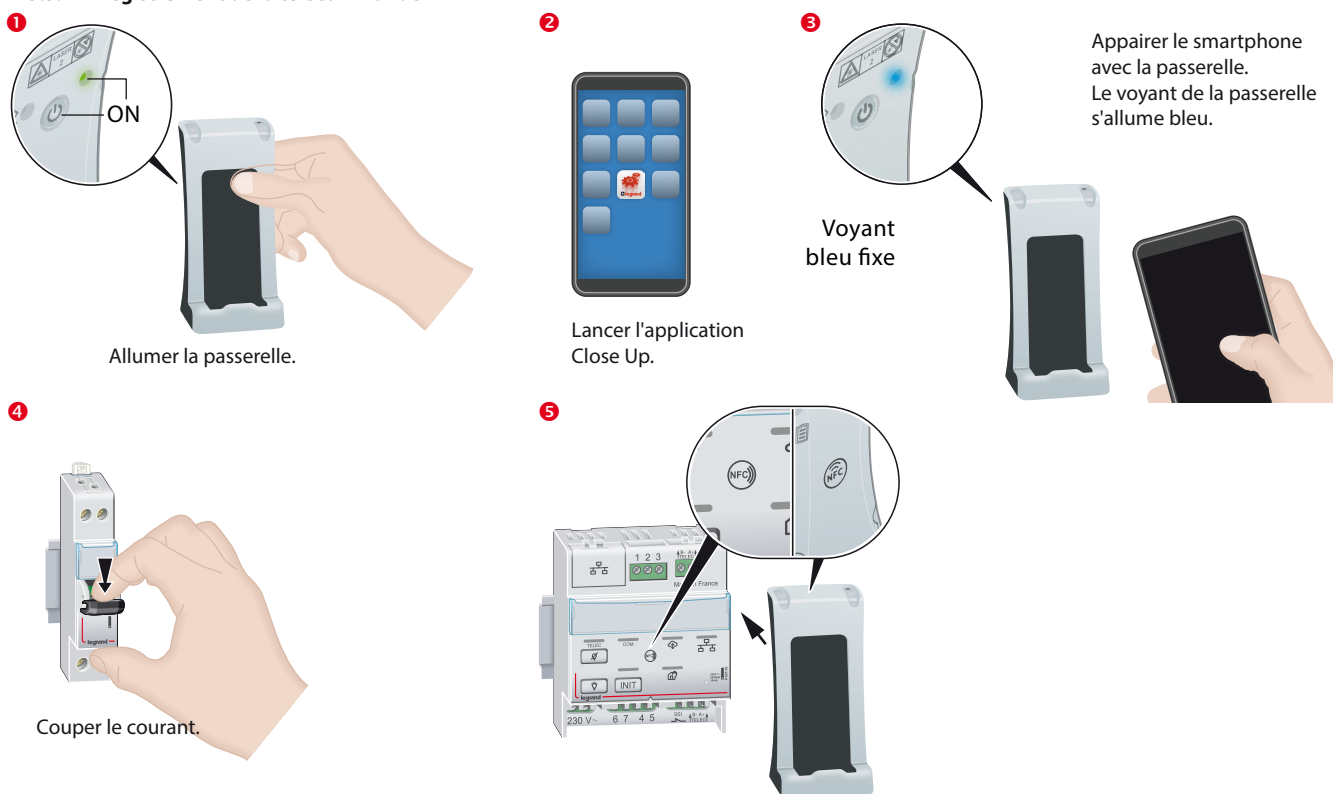

Depuis CloseUp (app Smartphone).
Appuyer sur "LECTURE DES PARAMÈTRES PRODUIT".



5. MODES DE FONCTIONNEMENT (suite)

■ 5.3 Mode surveillé connecté (suite)

7 5.3.4 Enregistrement de la télécommande (suite)



Appuyer sur "DÉTAIL DES PARAMÈTRES / COPIER".

9 Depuis la liste des paramètres

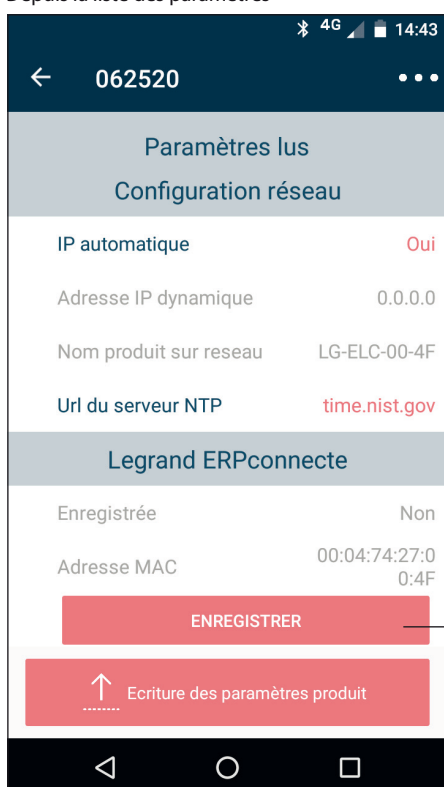

Appuyer sur "ENREGISTRER".

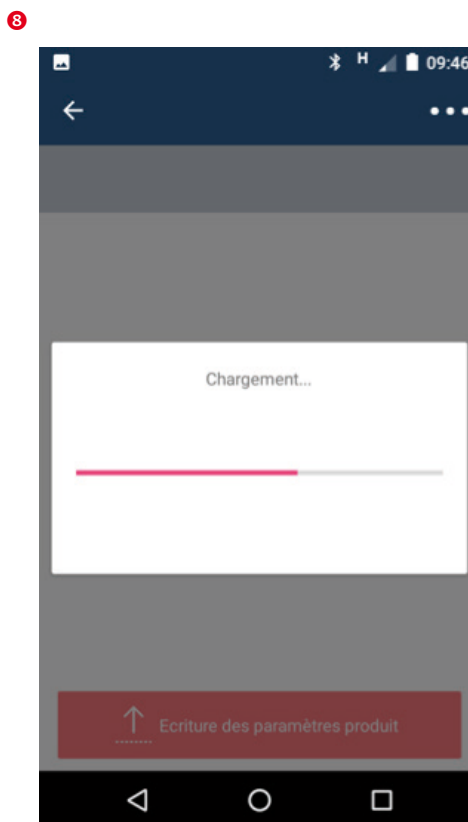

⚠ Veuillez vérifier que la passerelle est toujours en contact avec la télécommande.

5. MODES DE FONCTIONNEMENT (suite)

■ 5.3 Mode surveillé connecté (suite)

5.3.4 Enregistrement de la télécommande (suite)

10 Connexion a votre compte Cloud Legrand.

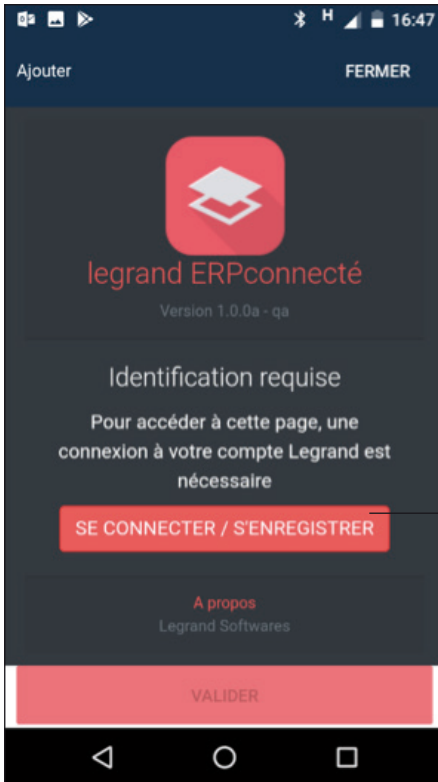

Cliquer sur
"SE CONNECTER /
S'ENREGISTRER"



Indiquer les identifiants de votre compte Cloud Legrand
Appuyer sur "SE CONNECTER".

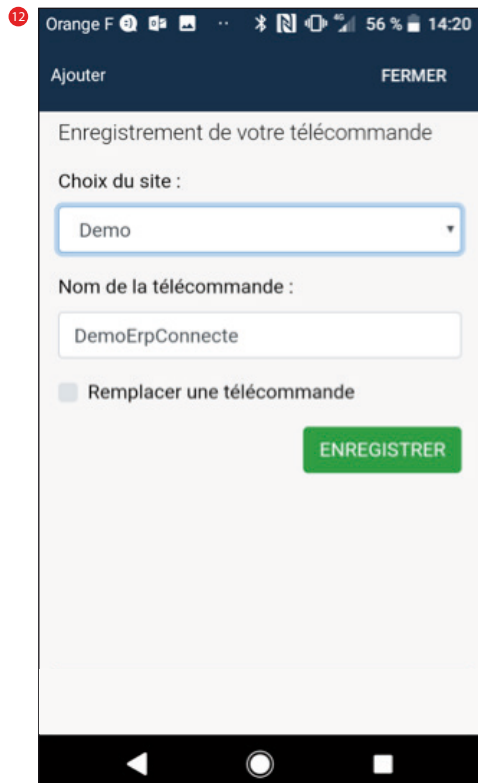

Sélectionner ou créer un site et saisir un nom pour la télécommande;
(optionnel). Appuyer sur "ENREGISTRER".

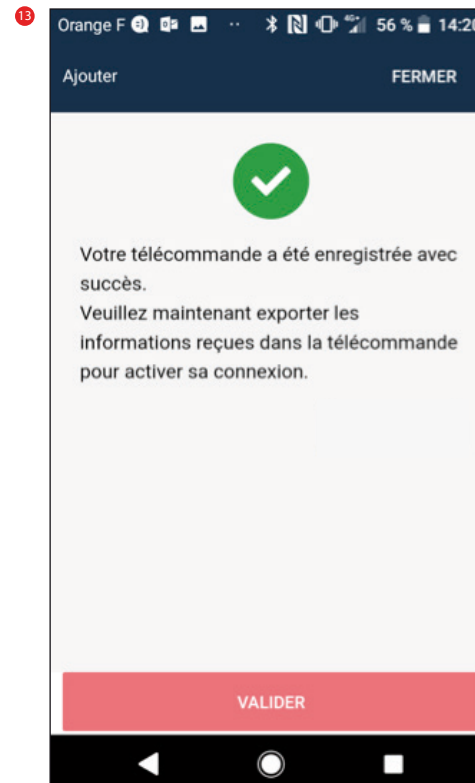

Appuyer sur "VALIDER".

5. MODES DE FONCTIONNEMENT (suite)

■ 5.3 Mode surveillé connecté (suite)

5.3.5 Réglage de l'adresse IP en cas d'adresse IP fixe

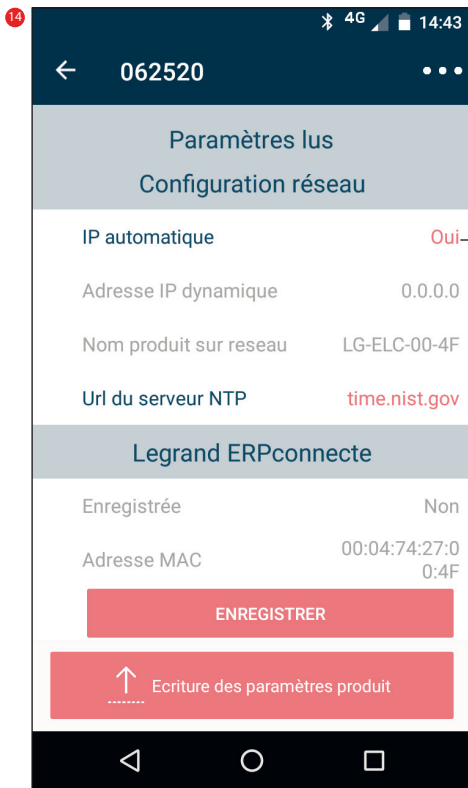

Appuyer sur "Oui" et régler "Non"



Rensigner les paramètres souhaités

Appuyer sur "ÉCRITURE".

5.3.6 Transfert des données vers la télécommande



Cliquer sur "Écriture des paramètres produit".

⚠ Veuillez vérifier que la passerelle est toujours en contact avec la télécommande.

17 Le transfert des données prend quelques secondes.

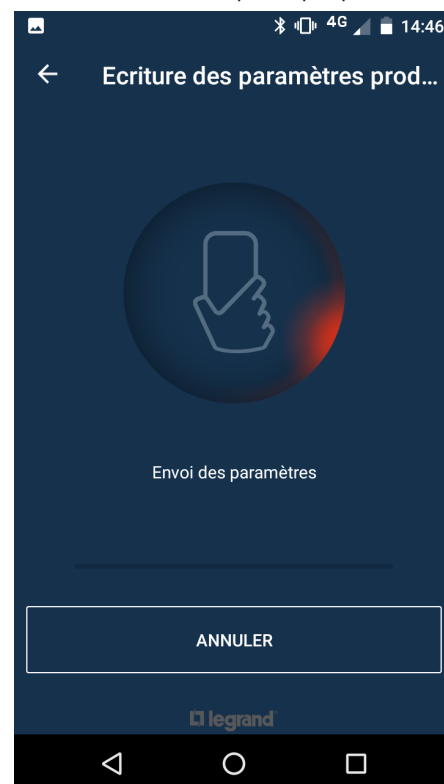

5. MODES DE FONCTIONNEMENT (suite)

■ 5.3 Mode surveillé connecté (suite)

Le succès du transfert est matérialisé par l'écran suivant :

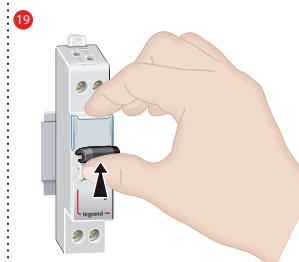
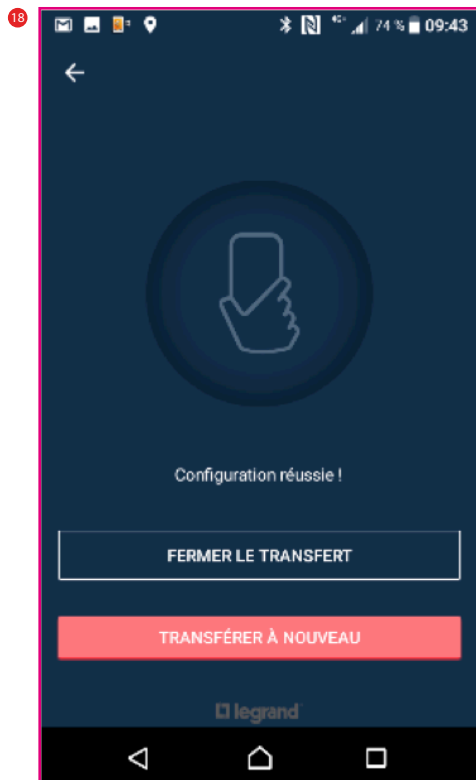

Remettre le courant.

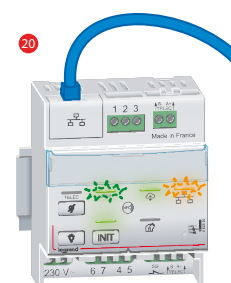

Attendre l'allumage du voyant vert Cloud  sur la télécommande.

5. MODES DE FONCTIONNEMENT (suite)

■ 5.3 Mode surveillé connecté (suite)

A partir de cet instant l'installateur et l'exploitant peuvent exploiter le site avec sa télécommande en se connectant à l'application legrand ERPconnecté





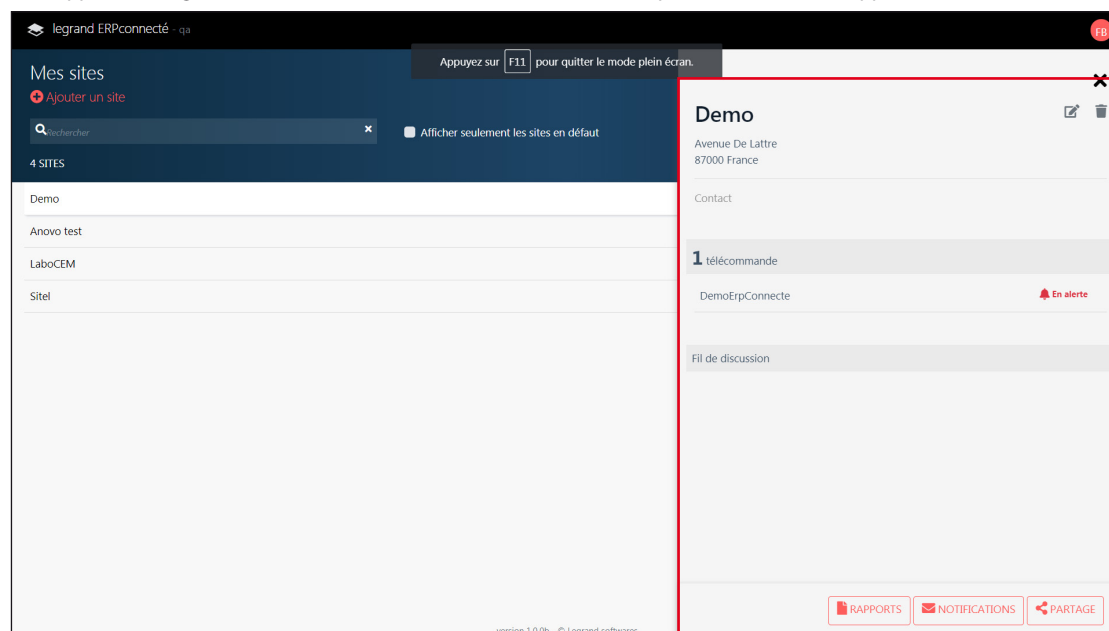



i Si l'exploitant ne veut plus partager son site avec son installateur il doit lui retirer le partage.

Sur l'Application Legrand ERPconnecté, dans le site sélectionné, vérifiez que la télécommande apparaît.







6. GESTION DES ANOMALIES

■ 6.1 En mode "Standard"

DERANGEMENT	CAUSE	SOLUTION
Suite à un appui sur  ou  Secteur absent, le voyant vert  ne s'allume pas	Batterie déchargée Télécommande réf. 0 625 20 hors tension depuis plus de 24h	1- Mettre la télécommande réf. 0 625 20 sous tension pendant 24h 2- Si pas suffisant changer la batterie de la télécommande Réf. 0 625 20 3- Si pas suffisant contacter le service Client
Les produits ne répondent pas aux ordres de la télécommande réf. 0 625 20	Produits non connectés à la ligne de telecommande	Vérifier le câblage de la ligne de télécommande sur les produits Vérifier le câblage de la ligne de télécommande sur la télécommande 0 625 20
	Les produits ne sont pas dans le même mode que la télécommande réf. 0 625 20 (clignotement Vert/Jaune sur les blocs)	Passer la télécommande en mode surveillé (Appui long sur  & ) puis revenir en mode standard (Appui long sur  & )
Pas de prise en compte de l'ouverture du contact alarme sur les BAES (VA ou fonction BAES+BAEH)	Produits non connectés à la ligne de telecommande	Vérifier le câblage de la ligne de télécommande sur les produits Vérifier le câblage de la ligne de télécommande sur la télécommande 0 625 20
Pas d'allumage () lors de l'ouverture du contact SSI	Problème de raccordement de l'entrée SSI sur la télécommande réf. 0625 20	Vérifier le raccordement sur l'entrée SSI de la télécommande (Voir p 5 de la notice)
Les produits ne répondent pas aux ordres de la commande à distance (inter à clef ou Réf. 0 609 48)	Produits non raccordés à la ligne de télécommande réf. 0 625 20	Vérifier le raccordement des blocs
	Problème de raccordement de la commande à distance	Vérifier le raccordement des bornes 1,2,3 (voir p 6 de la notice)
Le circuit d'éclairage n'est pas commandé sur action de la commande à distance (inter à clé)	Problème de câblage de la commande du contacteur d'éclairagesur la télécommande réf. 0 625 20	Vérifier le raccordement des bornes 4 et 5 (Voir p 6 de la notice)
	Problème de raccordement de la commande à distance sur la télécommande réf. 0 625 20	Vérifier le raccordement des bornes 1,2,3
Pas de prise en compte des ordres de télécommande réf. 0 625 20 depuis la commande générale vers une ou des zones d'exploitation	Problème de raccordement entre la commande générale et les télécommandes de zones	Vérifier le câblage sortie TELEC de la commande générale vers entrée TELEC des télécommandes de zones (Voir p 9 de la notice)
	Produits non connectés à la ligne de telecommande	Vérifier le raccordement des produits
Le voyant INIT clignote rouge lentement	Batterie déchargée Produit Hors Tension depuis plus de 24h	1- Mettre la télécommande réf. 0 625 20 sous tension pendant 24h 2- Si pas suffisant changer la batterie 3- Si pas suffisant contacter le service Client



6. GESTION DES ANOMALIES (suite)

■ 6.2 En mode "Surveillé"

DERANGEMENT	CAUSE	SOLUTION
Aucun produit découvert suite à découverte (appui )	Défaut de câblage de la ligne de télécommande	Vérifier la continuité et le raccordement sur la télécommande de la ligne de télécommande
	La télécommande réf. 0 625 20 n'est pas en mode surveillé	Passer la télécommande en mode surveillé
	Les produits connectés ne sont pas compatibles	Installer des produits compatibles
La télécommande réf. 0 625 20 ne découvre pas le bon nombre de produits	Produits non raccordés	Lors du test ligne vérifier le bon raccordement de tous les produits
	Produits non compatibles présents sur la ligne de télécommande	Déconnecter ou remplacer les produits concernés
	Sinon	Appui long sur  (10s) puis Relancer une nouvelle découverte en appuyant sur 
	Les produits n'étaient pas raccordés au moment de l'initialisation	Vérifier le câblage de la ligne de télécommande sur les produits Vérifier le câblage de la ligne de télécommande sur la télécommande 0 625 20
Le voyant COM reste allumé fixe	La télécommande ref. 0 625 20 n'a pas découvert de produits	Lancer la découverte des produits en appuyant sur  et vérifier que les blocs clignotent vert/orange
Le voyant INIT clignote rapidement	Secteur sur ligne de télécommande	Vérifier le câblage de la ligne de télécommande sur l'installation d'éclairage de sécurité
Le voyant INIT ne s'allume pas en rouge en cas de défaut produit	Le / les produits en défaut ne sont pas découverts	Relancer une découverte des produits en appuyant sur 
	Le seuil de produit en défaut est supérieur au nombre de produits en défaut	Vérifier le seuil d'alerte (via CloseUp) (le seuil est à 1 par défaut)

6. GESTION DES ANOMALIES (suite)

■ 6.3 En mode "Surveillé Connecté"

DERANGEMENT	CAUSE	SOLUTION
Le voyant "Réseau Ethernet" ne s'allume pas	Le câble ethernet n'est pas connecté	Connecter la télécommande au réseau ethernet (prise RJ45)
	Le switch et/ou le routeur auquel la télécommande réf. 0625 20 est relié ne sont pas alimentés	Vérifier les produits en amont
	La télécommande n'est pas reliée au secteur	La connexion réseau n'est active que secteur présent
le voyant "Mode surveillé connecté"  ne s'allume pas	La télécommande réf. 0 625 20 n'est pas reliée au réseau ethernet	Connecter la télécommande au réseau ethernet (prise RJ45) et vérifier les paramètres IP : IP fixe + IP ou DHCP
	La télécommande réf. 0 625 20 n'est pas enregistrée sur le Cloud Legrand	Suivre la procédure 5.3.4 p 16 de ce document (Enregistrement de la télécommande)
	Une procédure de découverte des produits de sécurité est en cours	Pendant la phase de découverte des produits, la connexion au Cloud est désactivée
	Délai d'attente trop court	La télécommande réf. 0625 20 peut mettre 2 à 3 minutes après un retour secteur pour se connecter à nouveau
Enregistrement de la télécommande		
Difficultés pour se connecter à la passerelle réf. 0 882 40 depuis l'application CloseUp	Vérifier que la passerelle réf. 0 882 40 est allumée (led verte fixe)	Appuyer sur le bouton ON  de la passerelle réf. 0 882 40 (la led verte doit être allumée)
	Certains modèles de smartphone nécessitent de réaliser l'appairement manuellement	Dans la plupart des cas, l'appairement se fait automatiquement
La passerelle réf. 0 882 40 ne détecte pas la télécommande réf. 0 625 20	La passerelle réf. 0 882 40 est trop éloignée de la télécommande	les 2 logos NFC des 2 produits doivent être l'un contre l'autre
	Le NFC du smartphone perturbe la passerelle réf. 0 882 40	Dans certains cas, il est nécessaire d'éloigner le smartphone de la télécommande (10 cm)
La passerelle réf. 0 882 40 détecte la télécommande réf 0 625 20 mais n'arrive pas à lire les informations	Un problème est survenu pendant la lecture (l'application CloseUp affiche "produit inconnu")	Relancer une lecture des informations jusqu'au clignotement du voyant vert
	Le niveau de batterie de la passerelle réf. 0 882 40 est trop faible (voyant orange sur passerelle)	Mettre en charge la passerelle réf. 0 882 40 jusqu'au clignotement vert de son voyant
Lors d'un appui sur "Enregistrer", rien ne se passe	Le smartphone n'accède pas à internet	Vérifier l'accès au réseau internet
	L'application CloseUp a rencontré un problème	Fermer l'application CloseUp puis la redémarrer
Impossible d'écrire les paramètres produit	La télécommande réf. 0 625 20 est alimentée par le secteur	Couper le secteur de la télécommande réf. 0 625 20 et transférer à nouveau les paramètres produits
	La télécommande réf. 0 625 20 est protégée en modification des paramètres via NFC	Autoriser la modification NFC depuis l'application "legrand ERPconnecté"