

# BRANCHEMENT TYPE 2 TRIPHASE CIBE GV & Enveloppe Harmonisée 300

IL EST CONSEILLE DE LIRE ATTENTIVEMENT LA NOTICE AVANT DE PROCEDER A L'INSTALLATION DU MATERIEL

**Note :** Ce matériel doit être installé par du personnel compétent et familier tant avec l'équipement qu'avec les règles de consignation. Cette notice ne peut en aucun cas se substituer à tout stage ou expérience relevant des consignes de sécurité.

**Important :** S'assurer que les règles d'exploitation sont respectées. Cette notice ne concerne que les principales étapes de l'installation du matériel avec des câbles hors tension.

## CARACTERISTIQUES GENERALES

- ✓ Dimensions extérieures :
  - Hors tout : 311 (L) x 358 (H) x 61 (P) (sans équipement)
- ✓ Liste du matériel :
  - 1 Platine support compteur et disjoncteur
  - 4 Conducteurs 16<sup>2</sup> souples de liaison compteur/disjoncteur
  - 4 vis de fixation du compteur et du disjoncteur
  - 4 Embouts de branchement EBCP 6-35/16
- ✓ Capacités de raccordement du câble d'arrivée :
  - 16 à 25 mm<sup>2</sup> aluminium câblé suivant NF C 33-209
  - 16 à 35 mm<sup>2</sup> aluminium massif suivant NF C 33-210
  - 16 à 25 mm<sup>2</sup> aluminium câblé et 16 à 35 mm<sup>2</sup> aluminium massif suivant NF C 32-321
  - 6 à 25 mm<sup>2</sup> cuivre câblé suivant NF C 32-321
  - 10 à 25 mm<sup>2</sup> cuivre câblé suivant NF C 32-201-3 et NF C 32-201-7
  - 25 à 35 mm<sup>2</sup> aluminium massif avec neutre périphérique cuivre suivant HM-27/03/139/B

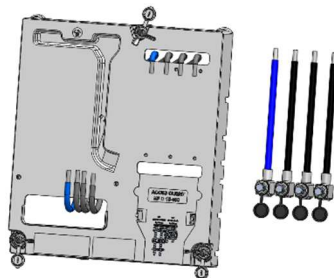

## OUTILLAGE PRECONISE

- ✓ Clé rectangle
- ✓ Couteau
- ✓ Tournevis cruciforme Pozidriv N°2
- ✓ Tournevis dynamométrique avec embout 6 pans de 4 mm
- ✓ Tournevis plat à lame de 6

## DOMAINE D'APPLICATION

Cette platine permet la pose d'un disjoncteur tripolaire associé à un compteur LINKY triphasé pour une puissance souscrite ≤ 36 kVA. Elle peut être utilisée dans un CIBE Grand Volume et une Enveloppe Harmonisée 300.

BORNE CIBE® GV

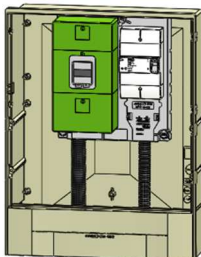

ENVELOPPE  
HARMONISEE 300

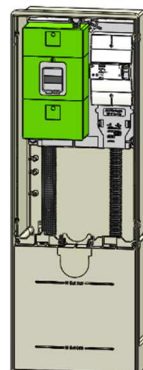

## RACCORDEMENT LIAISON COMPTEUR / DISJONCTEUR

- ✓ Fixer le disjoncteur sur la partie droite de la platine à l'aide de 2 vis fournies (Lg 40mm).

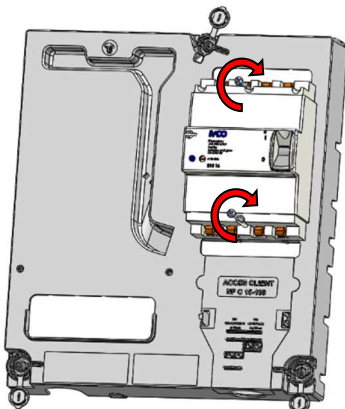

- ✓ Fixer le compteur sur la partie gauche de la platine à l'aide du pion d'accrochage et des 2 vis fournies (Lg 20mm).

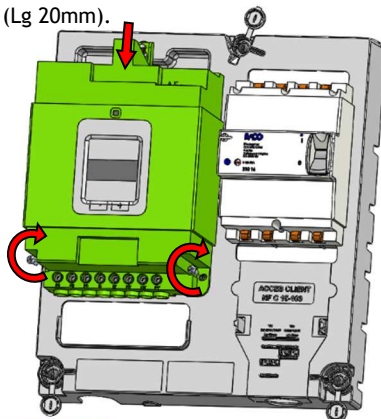

**Compteur : Vis Lg 20 mm**  
**Disjoncteur : Vis Lg 40 mm**

- ✓ Raccorder le compteur et le disjoncteur, comme à l'usage, à l'aide des conducteurs 16<sup>2</sup> souples fournis.

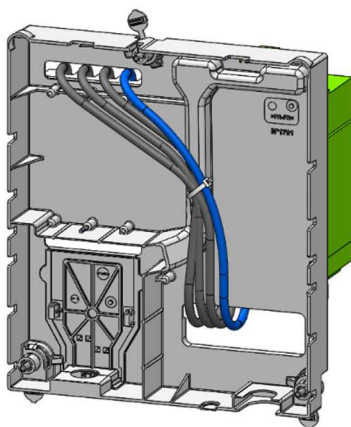
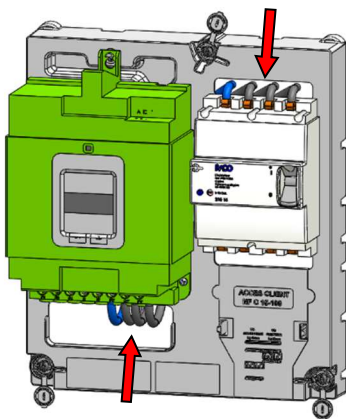

## MISE EN PLACE DE LA GAINÉ ICTA

Gaine ICTA Ø32

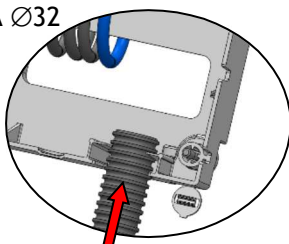

Gaine ICTA Ø40

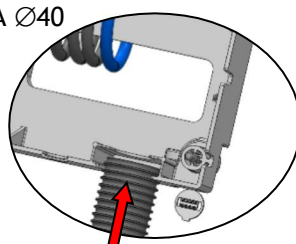

## FIXATION ET RACCORDEMENT DE LA PLATINE

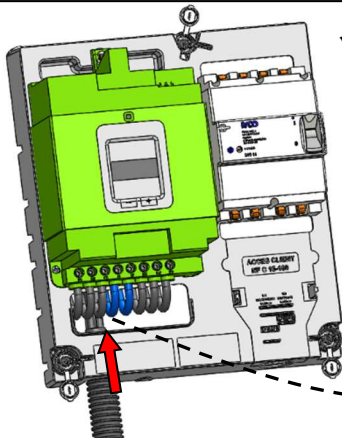

- ✓ Si le conducteur d'arrivée réseau est en cuivre classe 2 de section  $16^2$  maxi, raccorder celui-ci directement aux bornes du compteur.
- Sinon raccorder celui-ci par l'intermédiaire des embouts de branchement EBCP 6-35/16 fournis.

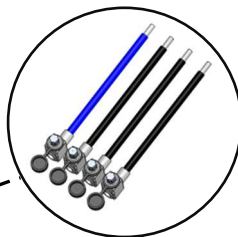

4 x EBCP 6-35/16

- ✓ Fixer la platine en fond de cuve par l'intermédiaire des 3 vis prévues à cet effet.

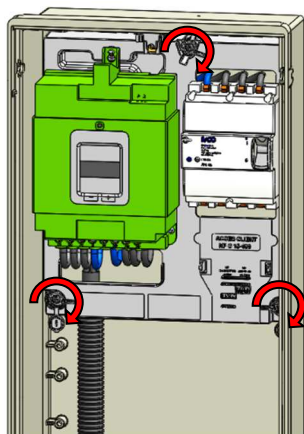

(Nota : Cas Enveloppe Harmonisée 300)

- ✓ Rabattre les capuchons de condamnation des 3 vis de fixations de la platine.
- ✓ Mettre en place les 3 scellés.

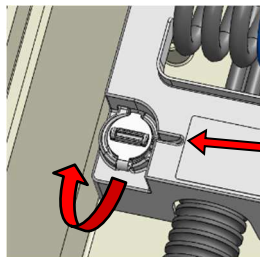

Scellé

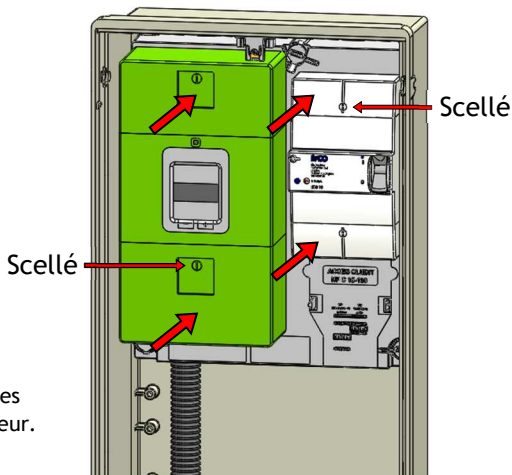

Scellé

Scellé

- ✓ Mettre en place les caches bornes supérieur et inférieur du compteur et du disjoncteur.
- ✓ Mettre en place les scellés sur les caches bornes inférieur du compteur et supérieur du disjoncteur.

(Nota : Cas Enveloppe Harmonisée 300)

## RACCORDEMENT DU DOMAINE NF C 15-100



### Sécurité :

Vérifier l'absence de tension au départ du disjoncteur par un test VAT.

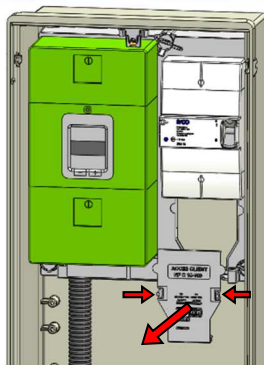

- ✓ Déposer les composants de la face avant de l'enveloppe.
- ✓ Déposer le cache bornes inférieur du disjoncteur et, si nécessaire, le cache bornes supérieur du compteur, ainsi que la trappe d'accès au domaine NF C 15-100.

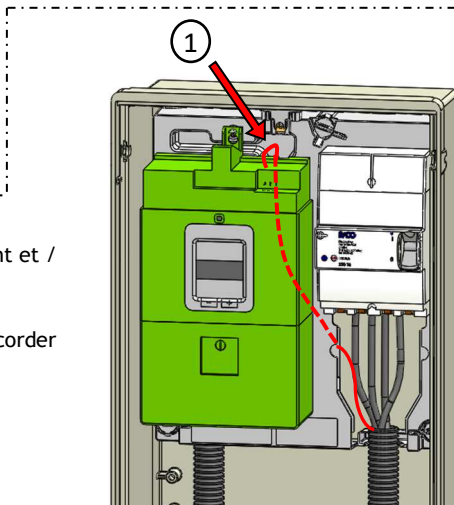

- ✓ Raccorder, si nécessaire, les câbles d'asservissement et / ou de téléinformation en utilisant le conduit ① de séparation NFC 15-100.
- ✓ Préparer la tête de câble comme à l'usage puis raccorder les conducteurs aux bornes aval du disjoncteur.

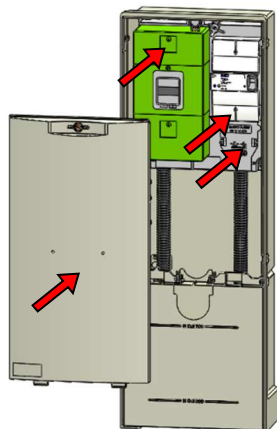

- ✓ Remettre en place la trappe d'accès au domaine NF C 15-100 ainsi que les caches bornes enlevés du disjoncteur et du compteur.
- ✓ Refermer l'enveloppe.

## DEPOSE ET FIN DE VIE

En fin de vie, le produit est facilement démontable à l'aide d'outils traditionnels et chaque élément peut être isolé. Les pièces en matériau synthétique sont identifiées d'une marque de leur famille d'appartenance pour permettre un tri éventuel avant recyclage.

TOUTE REPRODUCTION PARTIELLE OU TOTALE EST INTERDITE SANS L'AUTORISATION DE LA SOCIETE SEIFEL

SEIFEL  
8 rue Claude Chapel  
CS51865  
35418 SAINT MALO  
Tél. : 02.99.21.51.70