

Milwaukee®

Nothing but **HEAVY DUTY**®.



Digital Level

Original instructions

Originalbetriebsanleitung

Notice originale

Istruzioni originali

Manual original

Oorspronkelijke gebruiksaanwijzing

Original brugsanvisning

Original bruksanvisning

Bruksanvisning i original

Alkuperäiset ohjeet

Πρωτότυπο οδηγιών χρήσης

Orijinal işletme talimatı

Původním návodem k používání

Pôvodný návod na použitie

Instrukcja oryginalna

Eredeti használati utasítás

Izvirna navodila

Originalne pogonske upute

Instrukcijām oriģinālvalodā

Originalni instrukcija

Algupärane kasutusjuhend

Оригинальное руководство по эксплуатации





Оригинално ръководство за експлоатация

Instrucțiuni de folosire originale

Оригинален прирачник за работа

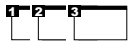
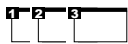
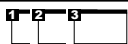
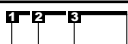
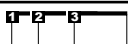
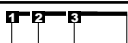
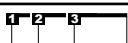
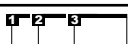
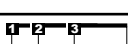
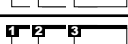
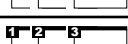
Оригінал інструкції з експлуатації

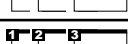
التعليمات الأصلية

ENGLISH		Picture section with operating description and functional description	4
DEUTSCH		Bildteil mit Anwendungs- und Funktionsbeschreibungen	4
FRANÇAIS		Partie imagée avec description des applications et des fonctions	4
ITALIANO		Sezione illustrata con descrizione dell'applicazione e delle funzioni	4
ESPAÑOL		Sección de ilustraciones con descripción de aplicación y descripción funcional	4
PORTUGUES		Parte com imagens explicativas contendo descrição operacional e funcional	4
NEDERLANDS		Beelddedeelte met toepassings- en functiebeschrijvingen	4
DANSK		Billedel med anvendelses- og funktionsbeskrivelser	4
NORSK		Bildedel med bruks- og funksjonsbeskrivelse	4
SVENSKA		Bilddel med användnings- och funktionsbeskrivning	4
SUOMI		Kuvasivut käyttö- ja toimintakuvaukset	4
ΕΛΛΗΝΙΚΑ		Τμήμα εικόνων με περιγραφές χρήσης και λειτουργίας	4
TÜRKÇE		Resim bölümü Uygulama ve fonksiyon açıklamaları ile birlikte	4
ČESKY		Obrazová část s popisem aplikací a funkcí	4
SLOVENSKY		Obrazová část s popisem aplikací a funkcí	4
POLSKI		Część rysunkowa z opisami zastosowania i działania	4
MAGYAR		Képes részalkalmazási- és működési leírásokkal	4
SLOVENSKO		Del slike z opisom uporabe in funkcij	4
HRVATSKI		Dio sa slikama opisima primjene i funkcija	4
LATVISKI		Attēla daļa ar lietošanas un funkciju aprakstiem	4
LIETUVIŠKAI		Paveikslėlio dalis su vartojimo instrukcija ir funkcijų aprašymais	4
EESTI		Pildiosa kasutusjuhendi ja funktsioonide kirjeldusega	4
РУССКИЙ		Раздел иллюстраций с описанием эксплуатации и функций	4
БЪЛГАРСКИ		Част със снимки с описания за приложение и функции	4
ROMÂNIA		Secvența de imagine cu descrierea utilizării și a funcționării	4
МАКЕДОНСКИ		Дел со слики со описи за употреба и функционирање	4
УКРАЇНСЬКА		Частина з зображеннями з описом робіт та функцій	4
عربي		قسم الصور يوجد به الوصف التشغيلي والوظيفي	4

Text section with Technical Data, important Safety and Working Hints and description of Symbols	12
Textteil mit Technischen Daten, wichtigen Sicherheits- und Arbeitshinweisen und Erklärung der Symbole.	15
Partie textuelle avec les données techniques, les consignes importantes de sécurité et de travail ainsi que l'explication des pictogrammes.	18
Sezione testo con dati tecnici, importanti informazioni sulla sicurezza e sull'utilizzo, spiegazione dei simboli.	21
Sección de texto con datos técnicos, indicaciones importantes de seguridad y trabajo y explicación de los símbolos.	24
Parte com texto explicativo contendo Especificações técnicas, Avisos de segurança e de operação e a Descrição dos símbolos.	27
Tekstgedeelte met technische gegevens, belangrijke veiligheids- en arbeidsinstructies en verklaring van de symbolen.	30
Tekstdel med tekniske data, vigtige sikkerheds- og arbejdsanvisninger og symbolforklaring.	33
Tekstdel med tekniske data, viktige sikkerhets- og arbeidsinstruksjoner og forklaring av symbolene.	36
Textdel med tekniska informationer, viktiga säkerhets- och användningsinstruktioner samt symbolförklaringar.	39
Tekstisivut: tekniset tiedot, tärkeät turvallisuus- ja työskentelyohjeet sekä merkkien selitykset.	42
Τμήμα κειμένου με τεχνικά χαρακτηριστικά, σημαντικές υποδείξεις ασφαλείας και εργασίας και εξήγηση των συμβόλων.	45
Teknik bilgileri, önemli güvenlik ve çalışma açıklamalarını ve de sembollerin açıklamalarını içeren metin bölümü.	48
Textová část s technickými daty, důležitými bezpečnostními a pracovními pokyny a s vysvětlivkami symbolů	51
Textová část s technickými datami, důležitými bezpečnostními a pracovními pokyny a s vysvětlivkami symbolů	54
Część opisowa z danymi technicznymi, ważnymi wskazówkami dotyczącymi bezpieczeństwa i pracy oraz objaśnieniami symboli.	57
Szöveges rész műszaki adatokkal, fontos biztonsági- és munkavégzési útmutatásokkal, valamint a szimbólumok magyarázata.	60
Del besedila s tehničnimi podatki, pomembnimi varnostnimi opozorili in delovnimi navodili in pojasnili simbolov.	63
Dio štiva sa tehničkim podacima, važnim sigurnosnim i radnim uputama i objašnjenjem simbola.	66
Teksta daļa ar tehniskajiem parametriem, svarīgiem drošības un darbības norādījumiem, simbolu atšifrējumiem.	69
Teksto dalis su techniniais duomenimis, svarbiomis saugumo ir darbo instrukcijomis bei simbolių paaiškinimais.	72
Tekstiosa tehniliste näitajate, oluliste ohutus- ja tööhenditega ning sümbolite kirjeldustega.	75
Текстовый раздел, включающий технические данные, важные рекомендации по безопасности и эксплуатации, а также описание используемых символов.	78
Част с текст с технически данни, важни указания за безопасност и работа и разяснение на символите.	81
Porțiune de text cu date tehnice, indicații importante privind siguranța și modul de lucru și descrierea simbolurilor.	84
Текстуален дел со Технички карактеристики, важни безбедносни и работни упатства и објаснување на симболите.	87
Текстова частина з техничними даними, важливими вказівками з техніки безпеки та експлуатації і поясненням символів.	90
القسم النصي المزود بالبيانات الفنية والنصائح الهامة للسلامة والعمل ووصف الرموز	95

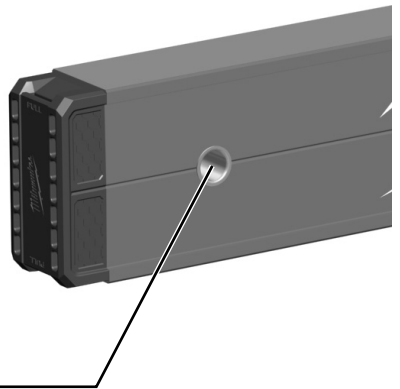
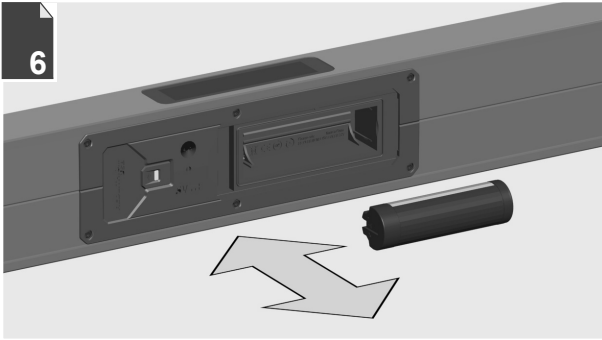
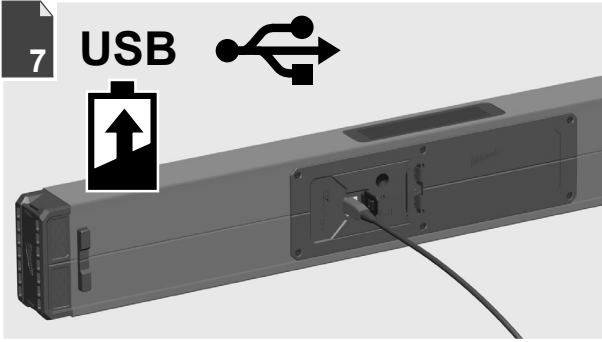



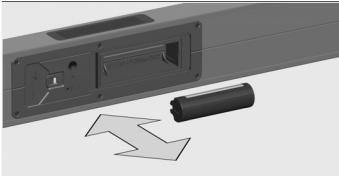

1



2

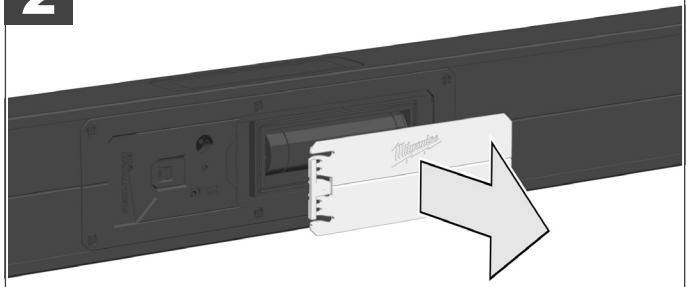

3

MILWAUKEE
REDLITHIUM L4 B2

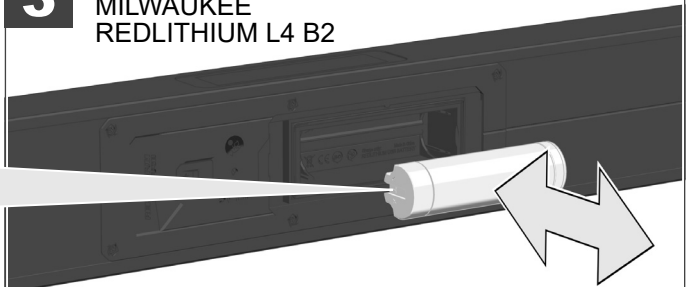

4

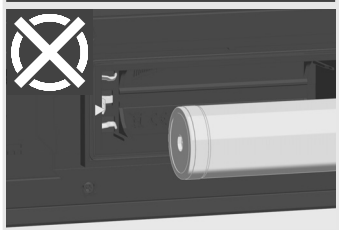
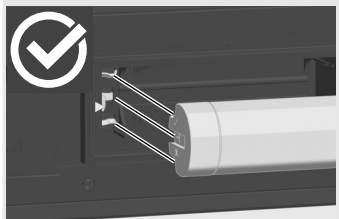
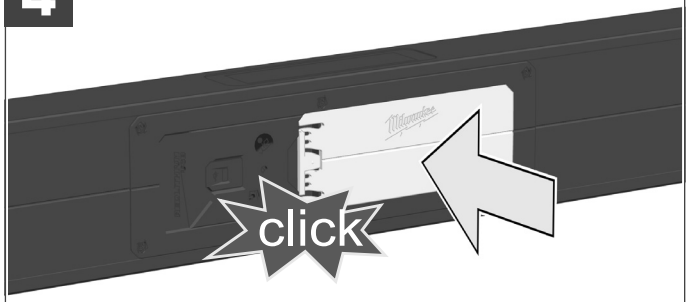

6



red	punainen	raudonas
rot	kókkivoç	punane
rouge	kırmızı	красный
rosso	červená	червен
rojo	červená	roşu
vermelho	czerwony	црвено
rood	piros	чэровний
Rød	rdeče	الحمراء
rød	crveno	
röd	sarkans	

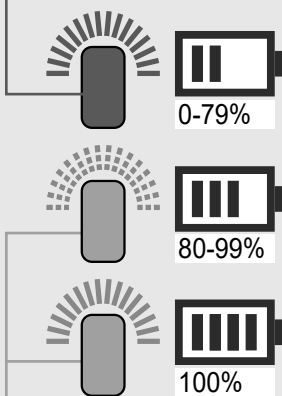

green	vihreä	žalia
grün	πράσινο	roheline
vert	yeşil	зеленый
verde	zelená	зелено
verde	zelené	verde
verde	zielony	зелено
groen	zöld	зелений
grøn	zelena	أخضر
grønt	zelono	
grön	zaļš	

1

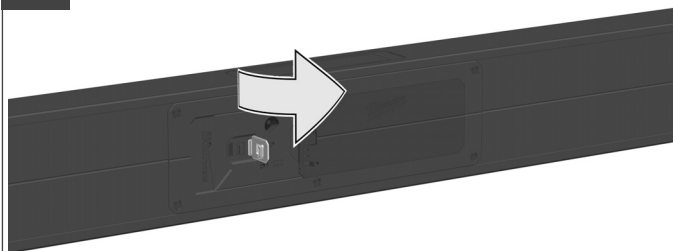

2

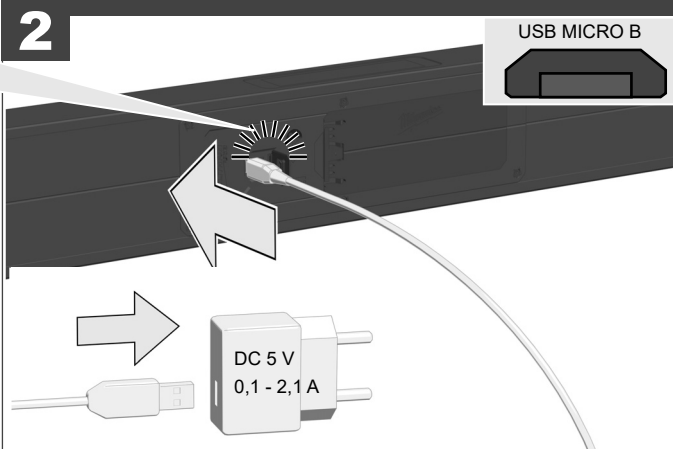

3

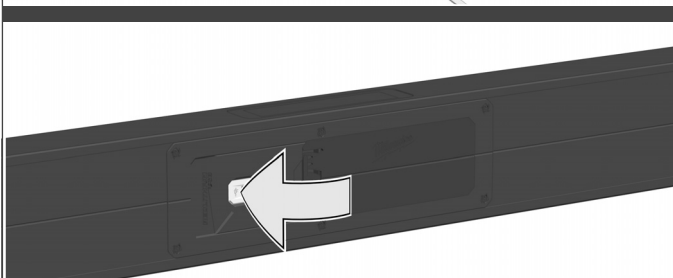
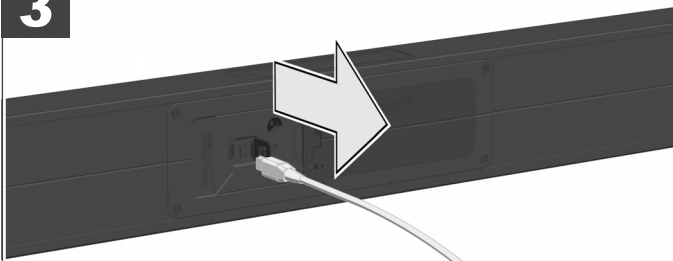

7



3 min inactivity: Display shut down.
 10 min inactivity: Device turn off.
 3 min Inaktivität: Display schaltet ab.
 10 min Inaktivität: Gerät schaltet ab.
 3 min d'inactivité : l'affichage s'éteint.
 10 min d'inactivité : l'appareil s'éteint.
 3 min di inattività: il display si spegne.
 10 min di inattività: il dispositivo si spegne.
 Sin actividad durante 3 min.: El monitor se desconecta.
 Sin actividad durante 10 min.: El dispositivo se desconecta.

3 min de inatividade: o visor desliga-se.
 10 min de atividade: o dispositivo desliga-se.
 3 min. inactiviteit: het display schakelt uit.
 10 min. inactiviteit: het apparaat schakelt uit.
 3 min inaktivitet: Displayet slukker.
 10 min inaktivitet: Væterpasset slukker.
 3 min. inaktivitet: Displayet slår seg av.
 10 min. inaktivitet: Apparatet slår seg av.
 3 min inaktivitet: displayen stängs av.
 10 min inaktivitet: Apparaten stängs av.
 3 min:n toimetomuus: Näyttö sammuu.
 10 min toimetomuus: Laite kytkeytyy pois.

Αδράνεια 3 λεπτών: απενεργοποίηση οθόνης.
 Αδράνεια 10 λεπτών: απενεργοποίηση συσκευής.

3 dak etkisiz: Ekran kapanmaktadır.
 10 dak etkisiz: Cihaz kapanmaktadır.
 3 min nečinnost: displej se vypne.
 10 min nečinnost: zařizení se vypne.
 3 min nečinnost: displej sa vypne.
 10 min nečinnost: zariadenie sa vypne.
 3 minuty bezczynności: wyświetlacz wyłącza się.
 10 minut bezczynności: urządzenie wyłącza się.
 3 perc inaktivitás: A kijelző lekapcsol.
 10 perc inaktivitás: A készülék lekapcsol.
 3-minutna neaktivnost: prikazovalnik se izklopi.
 10-minutna neaktivnost: naprava se izklopi.
 3 min inaktivnosti: Displej se isključuje.
 10 min inaktivnosti: Uređaj se isključuje.

3 minūšu dīkstāve: displejs tiek deaktivizēts.
 10 minūšu dīkstāve: ierīce izslēdzas

Nenaudojama 3 min.: ekranas išsijungia.
 Nenaudojama 10 min.: prietaisas išsijungia.

Loodi ei kasutata 3 min.: ekraan lülitub välja.
 Loodi ei kasutata 10 min.: seade lülitub välja.

3 мин. без активности: дисплей отключается.
 10 мин. без активности: прибор отключается.

3 мин без активности: Дисплей се изключва.
 10 мин без активности: Устройството се изключва.

3 min inactivitate: Afişajul se stinge.
 10 min inactivitate: Aparatul se deconectează.

3 минути неактивност: Дисплејот се исклучува.
 10 минути неактивност: Уредот се исклучува.

3 хвилини відсутності активності: дисплей вимикається.
 10 хвилин відсутності активності: прилад вимикається.

3 دقائق سكون بدون استخدام: الشاشة سوف تطفئ.
 10 دقائق سكون بدون تشغيل: الجهاز سوف يتوقف تماماً.

ON/OFF

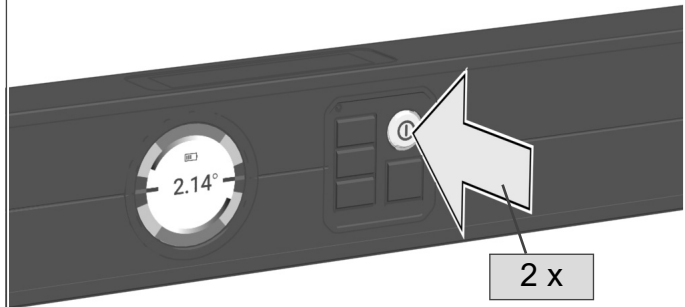
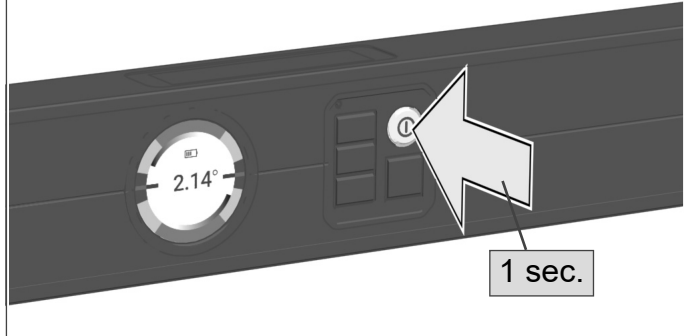

TILT

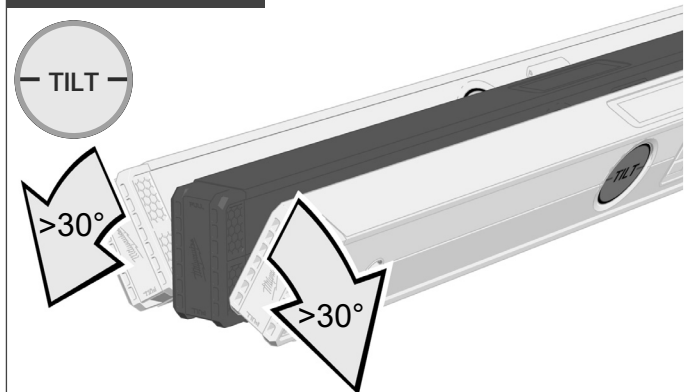

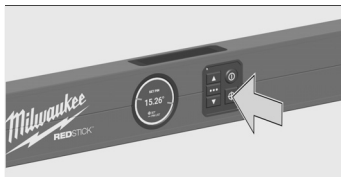

PIN Mode

Individual angle storing.
Detailed description see text section.

Punkt-Modus

Individuellen Winkel speichern.
Detaillierte Beschreibung siehe Textteil.

Mode Point

Enregistrer un angle individuel.
Description détaillée dans la zone de texte.

Modalità punto

Memorizzazione dell'angolo individuale.
Per una descrizione dettagliata vedi la sezione di testo.

Modo de punto

Guardar ángulo individual.
Ver texto para una descripción detallada.

Modo de ponto

Salvar o ângulo individual.
Para a descrição detalhada veja o texto.

Markeringsmodus

Individuele hoek opslaan.
Zie het tekstgedeelte voor een gedetailleerde beschrijving.

Punkt-funktion

Lagring af individuelle vinkler.
Detailjeret beskrivelse, se tekst.

Punktum-modus

Lagre individuell vinkel.
Se i tekstdelen for detaljert beskrivelse.

Punkt-läge

Spara individuell vinkel.
Detailjerad beskrivning, se textdel.

Piste-käyttötapa

Yksilöllisen kulman tallennus.
Yksityiskohtainen kuvaus katso tekstiosio.

Τρόπος λειτουργίας Κοκκιίδα

Απομνημόνευση προσωπικής γωνίας.
Για λεπτομερή περιγραφή βλέπε πεδίο κειμένου.

Nokta modu

Bireysel açıyı kaydediniz.
Ayrıntılı açıklamalar metin bölümünde.

Bodový režim

Uložte si individuálny uhol.
Detailní popis si přečtěte v textové části.

Bodový režim

Uložte si individuálny uhol.
Detailný popis si pozrite v textovej časti.

Tryb punktowy

Zapisać indywidualny kąt.
Szczegółowy opis – zob. częśc tekstowa.

Pont üzemmód

Egyedi szög elementése.
A részletes leírást lásd a szöveges részben.

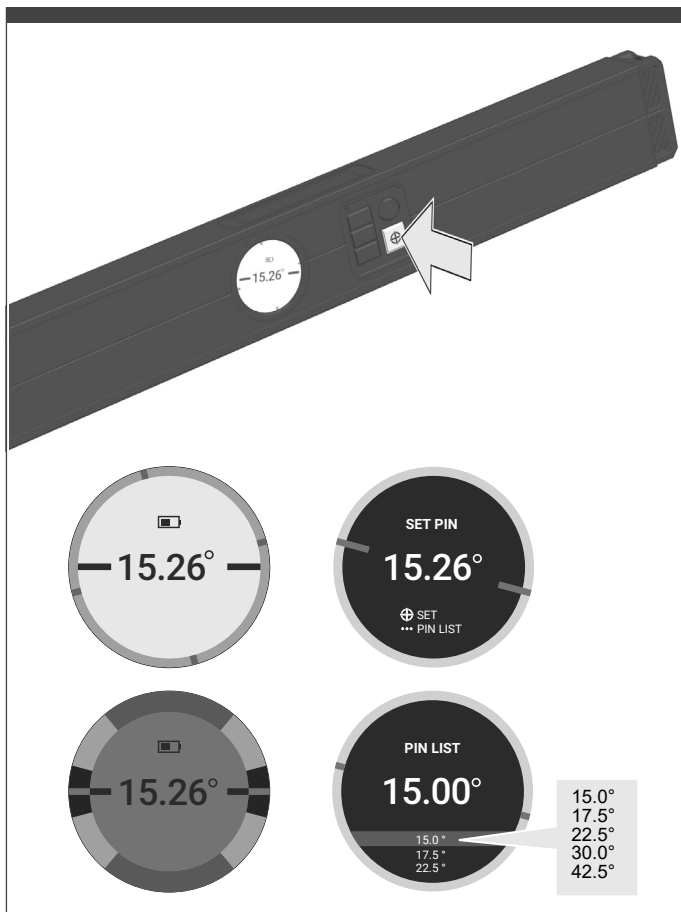

Način za točko

Shranite prilagojeni kot.
Podroben opis glejte del z besedilom.

Modus-Točka

Individualni kut pohraniti.
Detailjni opis vidi dio teksta.

Punkta režims

individuālā leņķa saglabāšana.
Detailzētu aprakstu skatīt teksta daļā.

Taško režimas

Irašyti į atmintį individualų kampą.
Detalus aprašymas teksto dalyje.

Punktirežiim

Kindla nurga salvestamine.
Vt üksikasjalikku kirjeldust tekstiosast.

Режим точки

Сохранение индивидуальных углов.
Подробное описание см. в текстовой части.

Режим за отметки

Запаметяване на индивидуален ъгъл.
За подробно описание вижте текстовата част.

Modul pin

Stocarea unghiului individual.
Pentru descrierea detaliată vezi partea de text.

Режим Точка

Зачувување на индивидуалниот агол.
За детален опис види текстуален дел.

Режим точки

Зберетти индивидуалний кут.
Детальний опис, див. текстову частину.

وضع النقطة -
احتفظ الزاوية المنفردة:
الوصف التفصيلي انظر الجزء النصي.

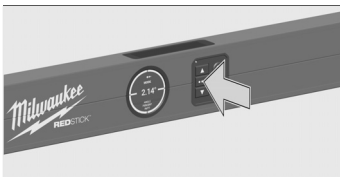

Settings

Detailed description see text section.

Einstellungen

Detaillierte Beschreibung siehe Textteil.

Réglages

Description détaillée dans la zone de texte.

Impostazioni

Per una descrizione dettagliata vedi la sezione di testo.

Ajustes

Ver texto para una descripción detallada.

Ajustes

Para a descrição detalhada veja o texto.

Instellingen

Zie het tekstgedeelte voor een gedetailleerde beschrijving.

Indstillinger

Detaljeret beskrivelse, se tekst.

Innstillinger

Se i tekstdelen for detaljert beskrivelse.

Inställningar

Detaljerad beskrivning, se textdel.

Asetukset

Yksityiskohtainen kuvaus katso tekstiosio.

Ρυθμίσεις

Για λεπτομερή περιγραφή βλέπε πεδίο κειμένου.

Ayarlar

Ayrıntılı açıklamalar metin bölümünde.

Nastavení

Detailní popis si přečtete v textové části.

Nastavenia

Detailný popis si pozrite v textovej časti.

Ustawienia

Szczegółowy opis – zob. część tekstowa.

Beállítások

A részletes leírást lásd a szöveges részből.

Nastavitve

Podroben opis glejte del z besedilom.

Namještanj

Detaljan opis vidi dio teksta.

Iestatījumi

Detalizētu aprakstu skatīt teksta daļā.

Nustatymai

Detalus aprašymas teksto dalyje.

Sätted

Vt üksikasjalikku kirjeldust tekstiosast.

Настройка

Подробное описание см. в текстовой части.

Настройки

За подробно описание вижте текстовата част.

Setări

Pentru descrierea detaliată vezi partea de text.

Подесувања

За детален опис види текстуален деп.

Налаштування

Детальний опис, див. текстову частину.

الضبط
الوصف التفصيلي أنظر الجزء النصي.

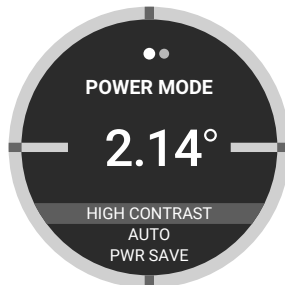
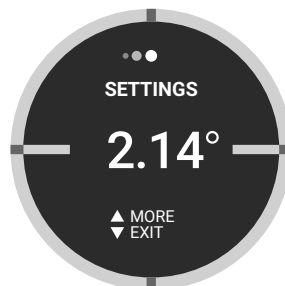
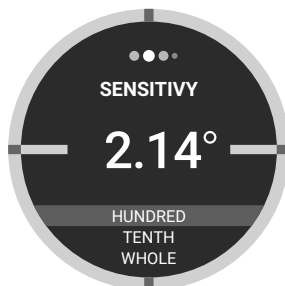
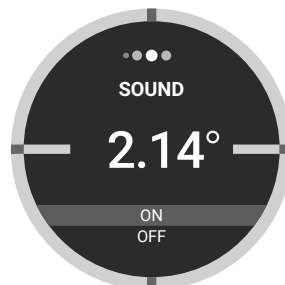
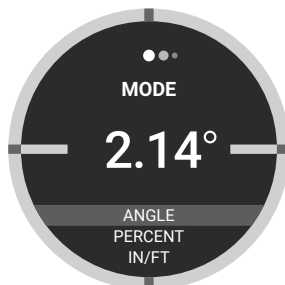

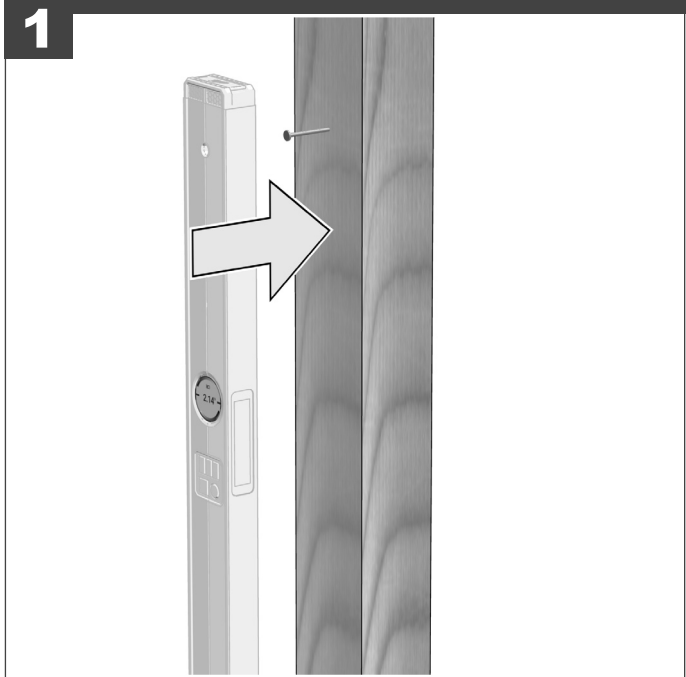
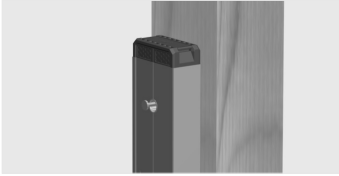

TECHNICAL DATA	DIGITAL LEVEL	DIGITAL LEVEL 60	DIGITAL LEVEL 120
Rated Power input.....	1,5 W	1,5 W	
Charging time.....	2 h	2 h	
Battery voltage.....	4 V	4 V	
USB-input.....	5 V DC; 0,1 A – 2,1 A	5 V DC; 0,1 A – 2,1 A	
Electronic Module Accuracy at 0° and 90° (20° ± 5°).....	± 0,03 °	± 0,03 °	
Electronic Module Accuracy between 1° and 89° (20° ± 5°).....	± 0,1 °	± 0,1 °	
Length.....	600 mm	1200 mm	
Weight.....	0,95 kg	1,7 kg	
Protection class.....	IP 65	IP 65	
Recommended ambient operating temperature.....	-10...+50 °C		
Recommended ambient charging temperature.....	+5...+40 °C		
Recommended battery types.....	L4 B2		
Recommended USB power supply.....	USB Micro B		

⚠ WARNING! Read all safety warnings and all instructions. Failure to follow the warnings and instructions may result in electric shock, fire and/or serious injury. **Save all warnings and instructions for future reference.**

⚠ SAFETY INSTRUCTIONS BATTERY

Only use Milwaukee Type L4 B2 rechargeable batteries.

Remove the battery pack before starting any work on the appliance.

Do not dispose of used battery packs in the household refuse or by burning them. Milwaukee Distributors offer to retrieve old batteries to protect our environment.

Do not store the battery pack together with metal objects (short circuit risk).

Battery acid may leak from damaged batteries under extreme load or extreme temperatures. In case of contact with battery acid wash it off immediately with soap and water. In case of eye contact rinse thoroughly for at least 10 minutes and immediately seek medical attention.

Warning! To reduce the risk of fire, personal injury, and product damage due to a short circuit, never immerse your tool, battery pack or charger in fluid or allow a fluid to flow inside them. Corrosive or conductive fluids, such as seawater, certain industrial chemicals, and bleach or bleach containing products, etc., can cause a short circuit.

SPECIFIED CONDITIONS OF USE

The Digital Level is intended for quick and precise measuring of inclines.

Do not use this product in any other way as stated for normal use.

CONTROL PANEL

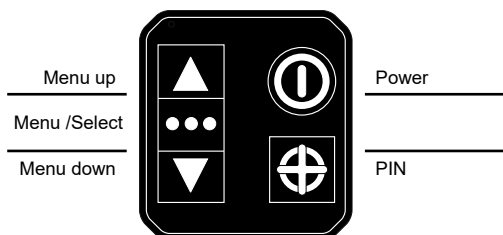

POWER

Press and hold **⏻** to turn on the level.

Press and hold **⏻** to turn off the level.

The level will go to sleep after 3 minutes of inactivity. The level can be turned back on again by moving the level or pressing any button. The level will turn off after an additional 10 minutes of inactivity.

The level will go to sleep immediately if it is not upright, and turn off after an additional 10 minutes of unuse.

AUDIO LEVELLING

Double tap the power button to turn the sound on or off.

When on, the level will sound when it is within 10° of the target. The beats per minute will change once you are within 5°. If the target is crossed, the pitch will also change, indicating a passed target. When a target is reached within the tolerance range set by the user, the on target tone will play.

MENU

Press **⬤⬤⬤** to access the menu.

Press **⬤⬤⬤** again to cycle through the menu screens

Press **▲▼** to modify settings.

To exit, select exit on the menu screen or press and hold **⬤⬤⬤**.

Description	Function
Mode	Changes the level's measurement type between angle, percent, in/ft, mm/m
Sensitivity	Changes the precision of the mode selected between whole, tenth, hundredth
Tolerance	Adjusts the start of color activation as the level approaches the desired target
Sound	Turns sound on or off
Settings	Expands to more menus and offers Exit to working mode
Power Mode	Changes the display between High Contrast, Auto and Power Save
Language	Changes the language settings

12 ENGLISH

MEASUREMENT 0° / 90° / PIN

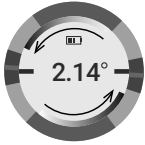

When the level is within 3° of the target measurement, directional indicators will appear and move in the direction needed to achieve the target.



If the sound is on, the beats per minute will change once you are within 5°. If the target is crossed, the pitch will also change, indicating a passed target.



When the target is achieved within the tolerance range set by the user, the background will turn green (if 0° or 90°) or blue (if PIN). If the sound is on, the on target tone will also play.

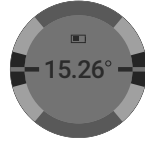

PIN MODE

A pin can be set to provide a custom target measurement other than 0° and 90°.

To set the PIN, place the level at the desired measurement and press \oplus .

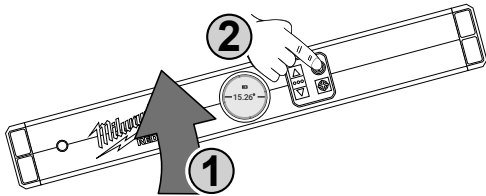

In PIN Mode the background will turn blue.

To adjust the PIN, press and hold \oplus again to set a new PIN. Adjust to the exact measurement with \blacktriangle / \blacktriangledown .

Press \oplus once more to set the new PIN.

A PIN list stores commonly used measurements and recent PINS. To enter the PIN list, press and hold \oplus and then $\bullet\bullet\bullet$. Select a PIN with \blacktriangle / \blacktriangledown . Set a PIN with $\bullet\bullet\bullet$.

To turn off the PIN mode and return to 0° and 90° as targets, press \oplus again while in working mode.

IN-FIELD LEVEL CHECK BEST PRACTICE

To verify the level is within factory specifications, follow the below instructions:

1. Set the level to the following:
Mode = Angle
Sensitivity = Hundredths
Tolerance = 0.00
2. Place the level on a known flat, even surface with the main display facing forward. Mark a line on the surface to note the exact location.
3. Record the measurement displayed as well as the direction of the rotation.

The direction of the rotation is determined by the direction of the rotating indicators on the display.

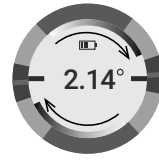
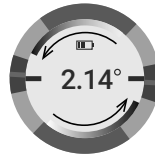

4. Rotate the level 180°.

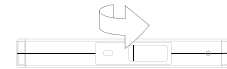
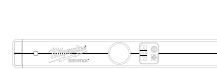

Reference the line marked in step 2 to ensure the level is placed in the exact same location.

5. Record a second measurement, again noting the direction of the rotation.
6. Add the first measurement to the second measurement. Then, divide by two to determine the level's variance.

NOTE: If the difference is between 0.00 and 0.05, the level is within the accurate range. If not, please contact a MILWAUKEE service facility.

PRECISION MEASURING

All levels read slightly different from one end to the other. As a result, you may see variance in some readings. In order to provide the most precise measurement, you can use the practice described in previous chapter.

CHARGING

Plug your USB cable into a power source such as an AC wall adaptor, computer or car port.

The indicator light will display the charging status:

Red solid: charging, 0-79% charged

Green flashing: charging, 80-99% charged

Green solid: 99-100% charged

Red/Green flashing: damaged or faulty battery

If the light indicator flashes red and green, check that the battery is fully seated into the bay. Remove the battery and reinsert. If the light continues to flash red and green, the battery may be extremely hot or cold, or wet. Allow the battery to cool down, warm up, or dry out and then reinsert. If the problem persists, contact a MILWAUKEE service facility.

BATTERIES

Battery packs which have not been used for some time should be recharged before use.

Temperatures in excess of 50°C (122°F) reduce the performance of the battery pack. Avoid extended exposure to heat or sunshine (risk of overheating).

The contacts of chargers and battery packs must be kept clean.

For an optimum life-time, the battery packs have to be fully charged, after used.

To obtain the longest possible battery life remove the battery pack from the charger once it is fully charged.

For battery pack storage longer than 30 days:

Store the battery pack where the temperature is below 27°C and away from moisture

Store the battery packs in a 30% - 50% charged condition
Every six months of storage, charge the pack as normal.

TRANSPORTING LITHIUM BATTERIES

Lithium-ion batteries are subject to the Dangerous Goods Legislation requirements.

Transportation of those batteries has to be done in accordance with local, national and international provisions and regulations.

- The user can transport the batteries by road without further requirements.
- Commercial transport of Lithium-Ion batteries by third parties is subject to Dangerous Goods regulations. Transport preparation and transport are exclusively to be carried out by appropriately trained persons and the process has to be accompanied by corresponding experts.

When transporting batteries:

- Ensure that battery contact terminals are protected and insulated to prevent short circuit.
- Ensure that battery pack is secured against movement within packaging.
- Do not transport batteries that are cracked or leak.

Check with forwarding company for further advice

MAINTENANCE

Use only Milwaukee accessories and spare parts. Should components need to be replaced which have not been described, please contact one of our Milwaukee service agents (see our list of guarantee/service addresses).

If needed, an exploded view of the tool can be ordered. Please state the machine type printed as well as the six-digit No. on the label and order the drawing at your local service agents or directly at: Techtronic Industries GmbH, Max-Eyth-Straße 10, 71364 Winnenden, Germany.

SYMBOLS



CAUTION! WARNING! DANGER!



Please read the instructions carefully before starting the machine.



Do not dispose electric tools, batteries/ rechargeable batteries together with household waste material.
Electric tools and batteries that have reached the end of their life must be collected separately and returned to an environmentally compatible recycling facility.
Check with your local authority or retailer for recycling advice and collection point.



USB - Universal Serial Bus



Direct current



European Conformity Mark



National mark of conformity Ukraine



EurAsian Conformity Mark.

TECHNISCHE DATEN

DIGITALE WASSERWAAGE

DIGITAL LEVEL 60

DIGITAL LEVEL 120

Nennaufnahmeleistung.....	1,5 W	1,5 W
Ladezeit.....	2 h	2 h
Spannung Wechselakku.....	4 V	4 V
USB Eingang.....	5 V DC; 0,1 A – 2,1 A	5 V DC; 0,1 A – 2,1 A
Genauigkeit des elektronischen Moduls bei 0° und 90° (20° ± 5°).....	± 0,03 °	± 0,03 °
Genauigkeit des elektronischen Moduls zwischen 1° und 89° (20° ± 5°).....	± 0,1 °	± 0,1 °
Länge.....	600 mm	1200 mm
Gewicht.....	0,95 kg	1,7 kg
Schutzklasse.....	IP 65	IP 65
Empfohlene Umgebungstemperatur beim Arbeiten.....	-10...+50 °C	-10...+50 °C
Empfohlene Umgebungstemperatur beim Laden.....	+5...+40 °C	+5...+40 °C
Empfohlene Akkutypen.....	L4 B2	L4 B2
Empfohlenes USB-Netzteil.....	USB Micro B	USB Micro B

⚠️ WARNUNG! Lesen Sie alle Sicherheitshinweise und Anweisungen. Versäumnisse bei der Einhaltung der Sicherheitshinweise und Anweisungen können elektrischen Schlag, Brand und/oder schwere Verletzungen verursachen. **Bewahren Sie alle Sicherheitshinweise und Anweisungen für die Zukunft auf.**

⚠️ SPEZIELLE SICHERHEITSHINWEISE AKKU

Nur Milwaukee-Akkus vom Typ L4 B2 verwenden.

Vor allen Arbeiten am Gerät den Wechselakku herausnehmen.

Verbrauchte Wechselakkus nicht ins Feuer oder in den Hausmüll werfen. Milwaukee bietet eine umweltgerechte Alt-Wechselakku-Entsorgung an; bitte fragen Sie Ihren Fachhändler.

Wechselakkus nicht zusammen mit Metallgegenständen aufbewahren (Kurzschlussgefahr).

Unter extremer Belastung oder extremer Temperatur kann aus beschädigten Wechselakkus Batterieflüssigkeit auslaufen. Bei Berührung mit Batterieflüssigkeit sofort mit Wasser und Seife abwaschen. Bei Augenkontakt sofort mindestens 10 Minuten gründlich spülen und unverzüglich einen Arzt aufsuchen.

Warnung! Um die durch einen Kurzschluss verursachte Gefahr eines Brandes, von Verletzungen oder Produktbeschädigungen zu vermeiden, tauchen Sie das Werkzeug, den Wechselakku oder das Ladegerät nicht in Flüssigkeiten ein und sorgen Sie dafür, dass keine Flüssigkeiten in die Geräte und Akkus eindringen. Korrodierende oder leitfähige Flüssigkeiten, wie Salzwasser, bestimmte Chemikalien und Bleichmittel oder Produkte, die Bleichmittel enthalten, können einen Kurzschluss verursachen.

BESTIMMUNGSGEMÄSSE VERWENDUNG

Die digitale Wasserwaage dient zum schnellen und genauen Messen von Neigungen.

Dieses Gerät darf nur wie angegeben bestimmungsgemäß verwendet werden.

BEDIENTASTEN

Menü nach oben durchsuchen

Menü / Auswählen

Menü nach unten durchsuchen

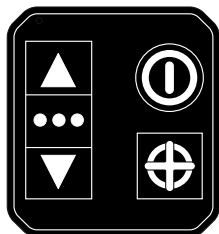

AN/AUS

Punkt

EINSCHALTEN

Die Taste **ⓘ** gedrückt halten, um die Wasserwaage einzuschalten.

Die Taste **ⓘ** gedrückt halten, um die Wasserwaage auszuschalten.

Nach 3 Minuten der Inaktivität geht die Wasserwaage in den Standby-Modus. Die Wasserwaage bewegen oder eine beliebige Taste drücken, um sie erneut einzuschalten. Nach weiteren 10 Minuten der Inaktivität geht die Wasserwaage aus.

Wenn die Wasserwaage nicht aufrecht steht, geht sie sofort in den Standby-Modus. Wird sie dann weitere 10 Minuten nicht verwendet, schaltet sie sich automatisch aus.

AUDIO-MESSUNG

Drücken Sie zweimal auf die Einschalttaste, um den Ton ein- oder auszuschalten.

Wenn die Audio-Funktion eingeschaltet ist, ertönt ein akustisches Signal, sobald die Wasserwaage 10° vom Sollwert entfernt ist. Bei einem Abstand von 5° vom Sollwert verändert sich die Tonfrequenz pro Minute. Wenn der Sollwert überschritten wird, ändert sich auch die Tonhöhe. Beim Erreichen des Sollwerts innerhalb des vom Nutzer vorgegebenen Toleranzbereichs erklingt der Zielton.

MENÜ

Drücken Sie die Taste **●●●**, um das Menü zu öffnen.

Drücken Sie die Taste **●●●** erneut, um im Menü zu blättern.

Drücken Sie die Tasten **▲▼**, um die Einstellungen zu ändern.

Drücken Sie "Beenden" auf der Anzeige oder halten Sie die Taste **●●●** gedrückt, um das Menü zu verlassen.

Beschreibung	Funktion
Modus	Zum Einstellen der Betriebsart auf Winkel, Prozent, in/ft, mm/m
Präzision	Zum Einstellen der Genauigkeit des gewählten Modus auf ganze Zahlen, Zehntel oder Hundertstel
Toleranz	Zum Einstellen der Farbaktivierung, wenn sich die Wasserwaage an den Sollwert annähert
Ton	Zum Ein- und Ausschalten des Tons
Einstell.	Aufrufen bzw. Verlassen der Menüs und Wechsel zum Arbeitsmodus

Power-Modus	Zum Einstellen des Displays auf Hoher Kontrast, Automatik und Stromsparmodus (hoher Kontrast, Auto, Sparmod.)
Sprache	Zum Einstellen der gewünschten Sprache

MESSUNG 0° / 90° / PUNKT



Wenn die Wasserwaage 3° vom Sollwert entfernt ist, erscheinen Pfeile auf dem Display, die anzeigen, in welche Richtung die Wasserwaage gedreht werden muss, um den Sollwert zu erreichen.



Bei einem Abstand von 5° vom Sollwert verändert sich die Tonfrequenz pro Minute. Wenn der Sollwert überschritten wird, ändert sich auch die Tonhöhe.

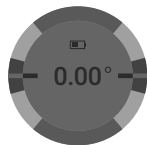

Beim Erreichen des Sollwerts innerhalb des vom Nutzer vorgegebenen Toleranzbereichs, wird der Hintergrund grün (bei 0° oder 90°) oder blau (im Punkt-Modus). Wenn die Audio-Funktion eingeschaltet ist, erklingt der Zielton.

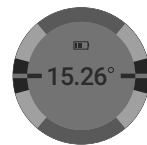

PUNKT-MODUS

Wenn der Zielwert von 0° oder 90° abweichen soll, kann ein Punkt gesetzt werden.

Zum Setzen des Punkts die Wasserwaage in die gewünschte Position bringen und die Taste \oplus drücken.

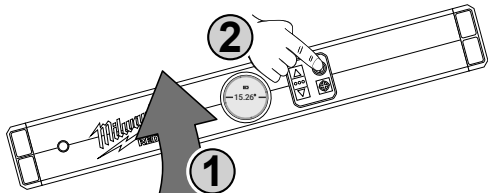

Im Punkt-Modus ist der Display-Hintergrund blau.

Um den Punkt zu ändern, die Taste \oplus erneut gedrückt halten und den neuen Punkt setzen. Den genauen Wert mit den Tasten \blacktriangle / \blacktriangledown einstellen.

Die Taste \oplus erneut drücken, um den neuen Punkt zu setzen.

Die Punktliste enthält häufig genutzte Messungen und die zuletzt eingegebenen Punkte. Um die Punktliste zu öffnen, die Taste \oplus gedrückt halten und dann auf $\bullet\bullet\bullet$ drücken. Wählen Sie einen Punkt mit \blacktriangle / \blacktriangledown . Zum Speichern des Punkts $\bullet\bullet\bullet$ drücken.

Um den Punkt-Modus zu beenden und erneut 0° und 90° als Sollwerte zu verwenden, im Arbeitsmodus die Taste \oplus drücken.

WAAGENFUNKTIONSTEST

Gehen Sie wie folgt vor, um zu prüfen, ob die Wasserwaage den Werkseinstellungen entspricht:

1. Stellen Sie die Wasserwaage wie folgt ein:
Modus = Winkel
Präzision = Hundertstel
Toleranz = 0,00
2. Legen Sie die Wasserwaage so auf einer ebenen Referenzfläche auf, dass Sie die Anzeige sehen können. Markieren Sie die genaue Position der Wasserwaage mit einer Linie auf der Auflagefläche.
3. Notieren Sie den angezeigten Wert und die Drehrichtung. Die Drehrichtung wird durch die Pfeile auf dem Display angezeigt.



4. Drehen Sie die Wasserwaage um 180°.



Nehmen Sie die in Schritt 2 angezeichnete Linie als Richtwert, um sicherzustellen, dass die Wasserwaage in exakt derselben Position anliegt.

5. Notieren Sie den zweiten Wert zusammen mit der Drehrichtung.
6. Addieren Sie die beiden Messwerte. Teilen Sie die Summe durch zwei, um die Abweichung der Wasserwaage zu bestimmen.

HINWEIS: Wenn die Abweichung zwischen 0,00 und 0,05 Grad beträgt, befindet sich die Wasserwaage im zulässigen Toleranzbereich. Wenn die Abweichung höher ist, wenden Sie sich an Ihren MILWAUKEE-Kundendienst.

PRÄZISIONSMESSUNG

Alle Wasserwaagen zeigen leichte Messabweichungen von einer Seite zur anderen. Deswegen können die gemessenen Werte leicht voneinander abweichen. Um möglichst präzise Messwerte zu erhalten, beachten Sie die oben beschriebene Vorgehensweise.

LADUNG

Das USB-Kabel an eine Stromquelle anschließen, z. B. Netzsteckdose, Computer oder Ladebuchse im Auto.

Die Leuchtanzeige zeigt den Ladezustand an:
Rotes Blinklicht: Ladevorgang, 0–25 % geladen
Oranges Blinklicht: Ladevorgang, 25–80 % geladen
Grünes Blinklicht: Ladevorgang, 80–99 % geladen
Grünes Dauerlicht: 99–100 % geladen
Rot-grünes Blinklicht: Akku defekt oder falsch eingesetzt

Wenn die Leuchtanzeige rot und grün blinkt, sicherstellen, dass der Akku richtig eingesetzt ist. Dazu den Akku entnehmen und erneut einsetzen. Wenn die Leuchtanzeige weiterhin rot und grün blinkt, ist der Akku möglicherweise sehr warm oder kalt oder feucht. Dementsprechend den Akku abkühlen, aufwärmen oder trocknen lassen und erneut

einsetzen. Wenn das Problem fortbesteht, wenden Sie sich an den MILWAUKEE-Kundendienst.

AKKUS

Längere Zeit nicht benutzte Wechselakkus vor Gebrauch nachladen.

Eine Temperatur über 50°C vermindert die Leistung des Wechselakkus. Längere Erwärmung durch Sonne oder Heizung vermeiden.

Die Anschlusskontakte an Ladegerät und Wechselakku sauber halten.

Für eine optimale Lebensdauer müssen nach dem Gebrauch die Akkus voll geladen werden.

Für eine möglichst lange Lebensdauer sollten die Akkus nach dem Aufladen aus dem Ladegerät entfernt werden.

Bei Lagerung des Akkus länger als 30 Tage:
Akku bei ca. 27°C und trocken lagern.
Akku bei ca. 30%-50% des Ladezustandes lagern.
Akku alle 6 Monate erneut aufladen.

TRANSPORT VON LITHIUM-IONEN-AKKUS

Lithium-Ionen-Akkus fallen unter die gesetzlichen Bestimmungen zum Gefahrguttransport.

Der Transport dieser Akkus muss unter Einhaltung der lokalen, nationalen und internationalen Vorschriften und Bestimmungen erfolgen.

- Verbraucher dürfen diese Akkus ohne Weiteres auf der Straße transportieren.
- Der kommerzielle Transport von Lithium-Ionen-Akkus durch Speditionsunternehmen unterliegt den Bestimmungen des Gefahrguttransports. Die Versandvorbereitungen und der Transport dürfen ausschließlich von entsprechend geschulten Personen durchgeführt werden. Der gesamte Prozess muss fachmännisch begleitet werden.

Folgende Punkte sind beim Transport von Akkus zu beachten:

- Stellen Sie sicher, dass die Kontakte geschützt und isoliert sind, um Kurzschlüsse zu vermeiden.
- Achten Sie darauf, dass der Akkupack innerhalb der Verpackung nicht verrutschen kann.
- Beschädigte oder auslaufende Akkus dürfen nicht transportiert werden.

Wenden Sie sich für weitere Hinweise an Ihr Speditionsunternehmen.

WARTUNG

Nur Milwaukee Zubehör und Milwaukee Ersatzteile verwenden. Bauteile, deren Austausch nicht beschrieben wurde, bei einer Milwaukee Kundendienststelle auswechseln lassen (Broschüre Garantie/ Kundendienstadressen beachten).

Bei Bedarf kann eine Explosionszeichnung des Gerätes unter Angabe der Maschinen Type und der sechsstelligen Nummer auf dem Leistungsschild bei Ihrer Kundendienststelle oder direkt bei Techtronic Industries GmbH, Max-Eyth-Straße 10, 71364 Winnenden, Germany angefordert werden.

SYMBOLS



ACHTUNG! WARNUNG! GEFAHR!



Bitte lesen Sie die Gebrauchsanweisung vor Inbetriebnahme sorgfältig durch.



Elektrogeräte, Batterien/Akkus dürfen nicht zusammen mit dem Hausmüll entsorgt werden. Elektrische Geräte und Akkus sind getrennt zu sammeln und zur umweltgerechten Entsorgung bei einem Verwertungsbetrieb abzugeben. Erkundigen Sie sich bei den örtlichen Behörden oder bei Ihrem Fachhändler nach Recyclinghöfen und Sammelstellen.



USB – Universal Serial Bus



Gleichstrom



Europäisches Konformitätszeichen



Ukrainisches Konformitätszeichen



Euroasisches Konformitätszeichen

SPÉCIFICATIONS TECHNIQUES NIVEAU A BULLE NUMÉRIQUE

DIGITAL LEVEL 60

DIGITAL LEVEL 120

Puissance absorbée nominale	1,5 W	1,5 W
Temps de recharge.....	2 h	2 h
Tension accu interchangeable.....	4 V	4 V
USB Entrée.....	5 V DC; 0,1 A – 2,1 A	5 V DC; 0,1 A – 2,1 A
Précision du module électronique à 0° et 90° (20° ± 5°)	± 0,03 °	± 0,03 °
Précision du module électronique entre 1° et 89° (20° ± 5°)	± 0,1 °	± 0,1 °
Longueur	600 mm.....	1200 mm
Poids.....	0,95 kg.....	1,7 kg
Classe de protection.....	IP 65	IP 65
Température conseillée lors du travail	-10...+50 °C	-10...+50 °C
Température conseillée lors de la recharge.....	+5...+40 °C	+5...+40 °C
Batteries conseillées.....	L4 B2	L4 B2
Alimentation USB conseillée	USB Micro B	USB Micro B

⚠ AVIS! Lire complètement les instructions et les indications de sécurité. Le non-respect des avertissements et instructions indiqués ci après peut entraîner un choc électrique, un incendie et/ou de graves blessures sur les personnes.
Bien garder tous les avertissements et instructions.

⚠ CONSIGNES DE SECURITE SPECIALES – ACCUS

Utiliser uniquement des batterie rechargeables Milwaukee de type L4 B2 .

Avant tous travaux sur l'appareil retirer l'accu interchangeable.

Ne pas jeter les accus interchangeables usés au feu ou avec les déchets ménagers. Milwaukee offre un système d'évacuation écologique des accus usés.

Ne pas conserver les accus interchangeables avec des objets métalliques (risque de court-circuit)

En cas de conditions ou températures extrêmes, du liquide caustique peut s'échapper d'un accu interchangeable endommagé. En cas de contact avec le liquide caustique de la batterie, laver immédiatement avec de l'eau et du savon. En cas de contact avec les yeux, rincer soigneusement avec de l'eau et consulter immédiatement un médecin.

Avertissement! Pour réduire le risque d'incendie, de blessures corporelles et de dommages causés par un court-circuit, ne jamais immerger l'outil, le bloc-piles ou le chargeur dans un liquide ou laisser couler un fluide à l'intérieur de celui-ci. Les fluides corrosifs ou conducteurs, tels que l'eau de mer, certains produits chim-iques industriels, les produits de blanchiment ou de blanchiment, etc., peuvent provoquer un court-circuit.

UTILISATION CONFORME AUX PRESCRIPTIONS

Le niveau à bulle numérique sert à mesurer les inclinaisons rapidement et avec précision.

Comme déjà indiqué, cette machine n'est conçue que pour être utilisée conformément aux prescriptions.

TOUCHES DE COMMANDE

Parcourir le menu vers le haut

Menu / Sélectionner

Parcourir le menu vers le bas

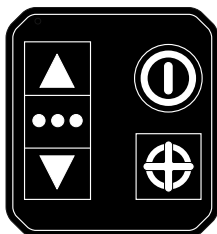

MARCHE/ ARRÊT

Point

ACTIVER

Maintenir la touche **ⓘ** enfoncée pour allumer le niveau à bulle.

Maintenir la touche **ⓘ** enfoncée pour éteindre le niveau à bulle.

Après 3 minutes d'inactivité, le niveau à bulle passe en mode veille. Remuez le niveau à bulle ou appuyez sur n'importe quelle touche pour le rallumer. Après 10 minutes supplémentaires d'inactivité, le niveau à bulle s'éteint.

Si le niveau à bulle n'est pas vertical, il passe immédiatement en mode veille. S'il n'est pas utilisé pendant 10 minutes supplémentaires, il s'éteint automatiquement.

MESURE AUDIO

Appuyez deux fois sur la touche d'alimentation pour activer ou désactiver le son.

Quand la fonction audio est activée, un signal sonore retentit dès que le niveau à bulle s'écarte de 10° de la valeur nominale. En cas d'écart de 5° par rapport à la valeur nominale, la fréquence de la tonalité change par minute. Si la valeur nominale est dépassée, le volume sonore change également. Quand la valeur nominale est atteinte dans la plage de tolérance spécifiée par l'utilisateur, le son cible retentit.

MENU

Appuyez sur la touche **●●●** pour ouvrir le menu.

Appuyez de nouveau sur la touche **●●●** pour parcourir le menu.

Appuyez sur les touches **▲▼** pour modifier les réglages.

Appuyez sur « Abandonner » sur l'affichage ou maintenez la touche **●●●** enfoncée pour quitter le menu.

Description	Fonction
Mode	Pour régler les modes de fonctionnement sur angle, pour cent, in/ft, mm/m
Sensibilité	Pour régler la précision du mode sélectionné sur des entiers, des dixièmes ou des centièmes.
Tolérance	Pour régler l'activation de la couleur quand le niveau à bulle approche de la valeur nominale.
Son	Pour activer ou désactiver le son
Paramètres	Appeler ou quitter les menus et passage en mode de travail

Mode puissance	Pour régler l'affichage sur Contraste Élevé, Auto et Éco, Éner. (Contraste Élevé, Auto, Éco, Éner.)
Langue	Pour définir la langue souhaitée

MESURE 0° / 90° / POINT



Quand le niveau à bulle s'écarte de 3° de la valeur nominale, des flèches apparaissent à l'écran pour indiquer la direction vers laquelle le niveau à bulle doit être tourné en vue d'atteindre la valeur nominale.



En cas d'écart de 5° par rapport à la valeur nominale, la fréquence de la tonalité change par minute. Si la valeur nominale est dépassée, le volume sonore change également.



Quand la valeur nominale est atteinte dans la plage de tolérance spécifiée par l'utilisateur, l'arrière-plan devient vert (à 0° ou à 90°) ou bleu (en mode point). Quand la fonction audio est activée, le son cible retentit.

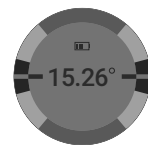

MODE POINT

Un point peut être défini si la valeur cible doit être différente de 0° ou de 90°.

Pour définir le point, déplacez le niveau à bulle dans la position souhaitée et appuyez sur la touche \oplus .

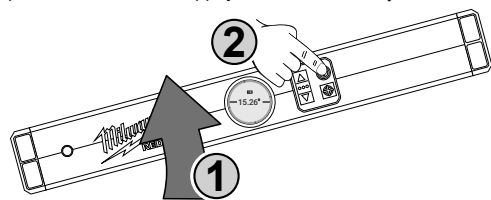

En mode point, l'arrière-plan de l'affichage est bleu.

Pour modifier le point, appuyez à nouveau sur la touche \oplus et définissez le nouveau point. Régler la valeur exacte avec les touches \blacktriangle / \blacktriangledown .

Appuyez à nouveau sur la touche \oplus pour définir le nouveau point.

La liste de points contient les mesures fréquemment utilisées ainsi que les derniers points saisis. Pour ouvrir la liste de points, maintenez la touche \oplus enfoncée, puis appuyez sur $\bullet\bullet\bullet$. Choisissez un point avec \blacktriangle / \blacktriangledown . Appuyez sur $\bullet\bullet\bullet$ pour enregistrer le point.

Pour quitter le mode point et réutiliser 0° et 90° comme valeurs de référence, appuyez sur la touche \oplus en mode de travail.

TEST DE FONCTIONNEMENT DU NIVEAU À BULLE

Procédez comme suit pour vérifier si le niveau à bulle correspond aux paramètres d'usine :

- Réglez le niveau à bulle comme suit :
Mode = Angle
Sensibilité = Centième
Tolérance = 0.00
- Placez le niveau à bulle sur une surface de référence plane de manière à pouvoir voir l'affichage. Tracez une ligne sur la surface de support pour marquer la position exacte du niveau à bulle.
- Notez la valeur affichée et le sens de rotation.
Le sens de rotation est indiqué par les flèches sur l'affichage.

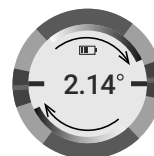

- Faites pivoter le niveau à bulle de 180°.

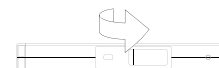
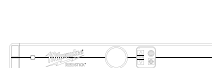

Utilisez la ligne tracée à l'étape 2 comme guide pour vous assurer que le niveau à bulle est exactement dans la même position.

- Notez la deuxième valeur ainsi que le sens de rotation.
- Additionnez les deux valeurs mesurées. Divisez la somme par deux pour déterminer la déviation du niveau à bulle.

REMARQUE : si l'écart est compris entre 0.00 et 0.05 degré, le niveau à bulle est dans la plage de tolérance autorisée. Si l'écart est supérieur, contactez le service clientèle de MILWAUKEE.

MESURE DE PRÉCISION

Tous les niveaux à bulle présentent de légers écarts de mesure d'un côté à l'autre. Par conséquent, les valeurs mesurées peuvent différer légèrement. Pour obtenir les lectures les plus précises, suivez la procédure décrite ci-dessus.

CHARGE

Connecter le câble USB avec une source de courant, par exemple une prise de réseau, un ordinateur ou une prise de recharge dans la voiture.

Le voyant remarquera l'état de la charge :

- Clignotement rouge : charge en cours, complétée 0-25 %
- Clignotement orange : charge en cours, complétée 25-80 %
- Clignotement vert : charge en cours, complétée 80-99 %
- Voyant fixe vert : charge complétée 99-100 %
- Clignotement rouge-vert : batterie rechargeable défectueuse ou non correctement insérée.

Si le voyant lumineux clignote en rouge et vert, s'assurer que la batterie rechargeable ait été insérée correctement. A cet effet, enlever la batterie rechargeable et l'insérer de nouveau. Si le voyant lumineux continue à clignoter rouge et vert, la batterie rechargeable pourrait être très chaude, très froide ou humide. Par conséquent, laisser refroidir, chauffer ou sécher la batterie rechargeable et l'insérer de nouveau. Si le problème persiste, adressez-vous au service assistance MILWAUKEE.

ACCUS

Recharger les accus avant utilisation après une longue période de non utilisation.

Une température supérieure à 50°C amoindrit la capacité des accus. Éviter les expositions prolongées au soleil ou au chauffage.

Tenir propres les contacts des accus et des chargeurs.

Pour une durée de vie optimale, les accus doivent être chargés à fond après l'utilisation.

Pour une plus longue durée de vie, enlever les batteries du chargeur de batterie quand celles-ci seront chargées.

En cas d'entreposage de la batterie pour plus de 30 jours: Entreposer la batterie à 27°C environ dans un endroit sec. Entreposer la batterie avec une charge d'environ 30% - 50%.

Recharger la batterie tous les 6 mois.

TRANSPORT DE BATTERIES LITHIUM-ION

Les batteries lithium-ion sont soumises aux dispositions législatives concernant le transport de produits dangereux.

Le transport de ces batteries devra s'effectuer dans le respect des dispositions et des normes locales, nationales et internationales.

- Les utilisateurs peuvent transporter ces batteries sans restrictions.
- Le transport commercial de batteries lithium-ion est réglé par les dispositions concernant le transport de produits dangereux. La préparation au transport et le transport devront être effectués uniquement par du personnel formé de façon adéquate. Tout le procédé devra être géré d'une manière professionnelle.

Durant le transport de batteries il faut respecter les consignes suivantes :

- S'assurer que les contacts soient protégés et isolés en vue d'éviter des courts-circuits.
- S'assurer que le groupe de batteries ne puisse pas se déplacer à l'intérieur de son emballage.
- Des batteries endommagées ou des batteries perdant du liquide ne devront pas être transportées.

Pour tout renseignement complémentaire veuillez vous adresser à votre transporteur professionnel.

ENTRETIEN

Utiliser uniquement les accessoires Milwaukee et les pièces détachées Milwaukee. Faire remplacer les composants dont le remplacement n'a pas été décrit, par un des centres de service après-vente Milwaukee (observer la brochure avec les adresses de garantie et de service après-vente).

En cas de besoin il est possible de demander un dessin éclaté du dispositif en indiquant le modèle de la machine et le numéro de six chiffres imprimé sur la plaquette de puissance et en s'adressant au centre d'assistance technique ou directement à Techtronic Industries GmbH, Max-Eyth-Straße 10, 71364 Winnenden, Germany.

SYMBÔLES



ATTENTION! AVERTISSEMENT! DANGER!



Veuillez lire avec soin le mode d'emploi avant la mise en service



Les dispositifs électriques, les batteries et les batteries rechargeables ne sont pas à éliminer dans les déchets ménagers. Les dispositifs électriques et les batteries sont à collecter séparément et à remettre à un centre de recyclage en vue de leur élimination dans le respect de l'environnement. S'adresser aux autorités locales ou au détaillant spécialisé en vue de connaître l'emplacement des centres de recyclage et des points de collecte.



USB – Universal Serial Bus



Courant continu



Marque de conformité européenne



Marque de conformité ukrainienne



Marque de conformité d'Eurasie

DATI TECNICI	LIVELLA DIGITALE	DIGITAL LEVEL 60	DIGITAL LEVEL 120
--------------	------------------	------------------	-------------------

Potenza assorbita nominale	1,5 W	1,5 W	1,5 W
Tempo di carica	2 h	2 h	2 h
Tensione batteria	4 V	4 V	4 V
USB Ingresso	5 V DC; 0,1 A	2,1 A	5 V DC; 0,1 A
Precisione del modulo elettronico a 0° e 90° (20° ± 5°)	± 0,03°	± 0,03°	± 0,03°
Precisione del modulo elettronico tra 1° e 89° (20° ± 5°)	± 0,1°	± 0,1°	± 0,1°
Lunghezza	600 mm	1200 mm	1200 mm
Peso	0,95 kg	1,7 kg	1,7 kg
Classe di protezione	IP 65	IP 65	IP 65
Temperatura consigliata durante il lavoro	-10...+50 °C	-10...+50 °C	-10...+50 °C
Temperatura consigliata durante la ricarica	+5...+40 °C	+5...+40 °C	+5...+40 °C
Batterie consigliate	L4 B2	L4 B2	L4 B2
Alimentatore USB consigliato	USB Micro B	USB Micro B	USB Micro B

⚠ AVVERTENZA! Leggere tutte le istruzioni ed indicazioni di sicurezza. In caso di mancato rispetto delle avvertenze di pericolo e delle istruzioni operative si potrà creare il pericolo di scosse elettriche, incendi e/o incidenti gravi.
Conservare tutte le avvertenze di pericolo e le istruzioni operative per ogni esigenza futura.

⚠ AVVERTENZE DI SICUREZZA BATTERIA

Usare soltanto batterie ricaricabili Milwaukee del tipo L4 B2.

Prima di iniziare togliere la batteria dalla apparecchiatura.

Non gettare le batterie esaurite sul fuoco o nella spazzatura di casa. La Milwaukee offre infatti un servizio di recupero batterie usate.

Nel vano d'innesto per la batteria del caricatore non devono entrare parti metalliche. (pericolo di cortocircuito).

Nel caso di batterie danneggiate da un carico eccessivo o da temperature alte, l'acido di queste potrebbe fuoriuscire. In caso di contatto con l'acido delle batterie lavarsi immediatamente con acqua e sapone. In caso di contatto con gli occhi risciacquare immediatamente con acqua per almeno 10 minuti e contattare subito un medico.

Attenzione! Per ridurre il rischio d'incendio, di lesioni o di danni al prodotto causati da corto circuito, non immergere mai l'utensile, la batteria ricaricabile o la carica batterie in un liquido e non lasciare mai penetrare alcun liquido all'interno dei dispositivi e delle batterie. I fluidi corrosivi o conduttori come acqua salata, alcuni agenti chimici, agenti candeggianti o prodotti contenenti agenti candeggianti potrebbero provocare un corto circuito.

UTILIZZO CONFORME

La livella digitale è destinata alla misurazione rapida e precisa delle pendenze.

Utilizzare il prodotto solo per l'uso per cui è previsto.

PANNELLO DI CONTROLLO

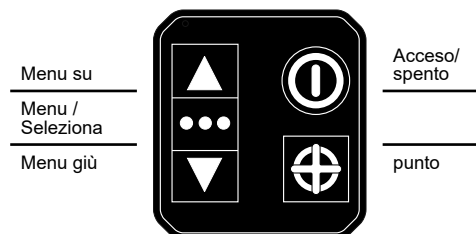

Menu su

Menu /
Selezione

Menu giù

Acceso/
spento

punto

ATTIVARE

Tenere premuto  per accendere la livella.

Tenere premuto  per spegnere la livella.

La livella passerà in modalità standby dopo 3 minuti di inattività. La livella potrà essere riattivata muovendola o premendo un pulsante qualsiasi. La livella si spegnerà dopo altri 10 minuti di inattività.

La livella passerà in modalità standby immediatamente quando non è in posizione verticale, e si spegnerà dopo altri 10 minuti di inutilizzo.

MISURAZIONE CON AUDIO

Toccare due volte il pulsante di accensione per attivare o disattivare l'audio.

Quando la funzione audio è accesa, la livella suonerà quando si trova entro 10° dall'obiettivo. La frequenza acustica cambierà quando mancano 5° dall'obiettivo. Quando l'obiettivo viene superato, cambia anche la frequenza acustica. Al raggiungimento dell'obiettivo entro l'intervallo di tolleranza impostato dall'utente, verrà emesso il segnale acustico di obiettivo raggiunto.

MENU

Premere  per accedere al menu.

Premere di nuovo  per scorrere le schermate dei menu.

Premere   per modificare le impostazioni.

Per uscire, selezionare "Esci" sulla schermata del menu o tenere premuto .

Descrizione	Funzione
Modalità	Commuta il tipo di misurazione della livella tra angolo, percentuale, in/ft, mm/m
Sensibilità	Commuta la precisione della modalità selezionata tra intero, decimo, centesimo
Tolleranza	Regola l'inizio dell'attivazione del colore quando la livella si avvicina all'obiettivo
Suono	Attiva o disattiva il suono
Impostaz.	Apertura e chiusura dei menu e passaggio alla modalità di lavoro
Mod. Potenza	Permette di impostare il display su Contrasto alto, Automatico e Risparmio energetico (Contrasto Alto, Auto, Risp. En.)

MISURAZIONE 0° / 90° / PUNTO

Quando la livella si trova entro 3° dall'obiettivo, appariranno delle frecce sul display che si muovono nella direzione necessaria per raggiungere l'obiettivo.



Se il suono è attivo, la frequenza acustica cambierà quando si è entro 5°. Quando l'obiettivo viene superato, cambia anche la frequenza acustica.

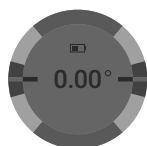

Quando l'obiettivo viene raggiunto entro l'intervallo di tolleranza impostato dall'utente, lo sfondo diventa verde (se 0° o 90°) o blu (se punto). Se il suono è attivo, viene riprodotto anche il suono di obiettivo raggiunto.

**MODALITÀ PUNTO**

È possibile definire un punto per obiettivi diversi da 0° e 90°.

Per definire il punto, posizionare la livella sulla misurazione desiderata e premere \oplus .

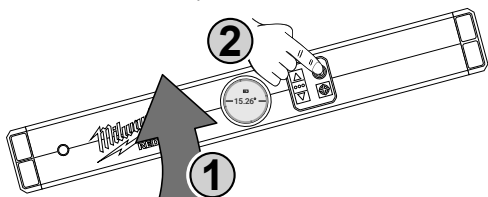

In modalità Punto lo sfondo diventerà blu.

Per modificare il punto, tenere premuto \oplus di nuovo per definire un nuovo punto. Impostare il valore preciso con $\blacktriangle\blacktriangledown$.

Premere di nuovo \oplus per definire il nuovo punto.

Nella lista punti sono memorizzate le misurazioni più usate e i punti più recenti. Per accedere alla lista punti, tenere premuto \oplus e premere poi $\bullet\bullet\bullet$. Selezionare un punto con $\blacktriangle\blacktriangledown$. Salvare il punto premendo $\bullet\bullet\bullet$.

Per disattivare la modalità punto e per utilizzare nuovamente 0° e 90° come obiettivo, premere di nuovo \oplus mentre si è in modalità operativa.

TEST DI FUNZIONAMENTO DELLA LIVELLA

Per verificare che la livella sia conforme alle impostazioni di fabbrica, seguire le seguenti istruzioni:

1. Impostare la livella come segue:
Modalità = Angolo
Sensibilità = Centesimi
Tolleranza = 0.00
2. Posizionare la livella su una superficie di riferimento piana con il display rivolto in avanti. Tracciare una linea sulla superficie per contrassegnare la posizione esatta della livella.
3. Annotare la misurazione visualizzata e la direzione di rotazione. La direzione di rotazione è indicata dalle frecce sul display.

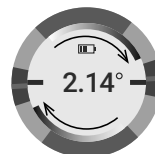

4. Ruotare la livella di 180°.

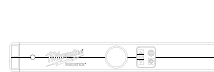

Fare riferimento alla linea tracciata al punto 2 per assicurarsi che la livella sia posizionata esattamente nella stessa posizione.

5. Annotare la seconda misurazione insieme alla direzione di rotazione.
6. Sommare la prima misurazione alla seconda. Poi, dividere per due per determinare lo scostamento della livella.

NOTA: Se la differenza è compresa tra 0.00 e 0.05 gradi, la livella rientra nell'intervallo di tolleranza ammissibile. In caso contrario, contattare un centro di assistenza MILWAUKEE.

MISURAZIONI DI PRECISIONE

Tutte le livelle misurano in modo leggermente diverso da un lato verso l'altro. Di conseguenza, i valori misurati possono differire leggermente tra di loro. Per ottenere misurazioni più precise possibile, utilizzare la procedura descritta sopra.

CARICA

Collegare il cavo USB ad una sorgente di corrente, ad esempio ad una presa di rete, un computer o una presa di ricarica nell'automobile.

L'indicatore luminoso visualizza lo stato di carica:

Lampeggio rosso: ricarica in corso, completata allo 0-25 %

Lampeggio arancio: ricarica in corso, completata al 25-80 %

Lampeggio verde: ricarica in corso, completata al 80-99 %

Luce fissa verde: ricarica completata al 99-100 %

Lampeggio rosso-verde: batteria ricaricabile difettosa o inserita non correttamente

Se l'indicatore luminoso lampeggia rosso e verde, accertarsi che la batteria ricaricabile sia stata inserita correttamente. Allo scopo rimuovere la batteria ricaricabile ed inserirla nuovamente. Se l'indicatore luminoso continua a lampeggiare rosso e verde, la batteria ricaricabile potrebbe essere molto calda, molto fredda o umida. Di conseguenza fare raffreddare, riscaldare o asciugare la batteria ricaricabile ed inserirla nuovamente. Se il problema persiste, contattare il servizio di assistenza MILWAUKEE.

BATTERIE

Batterie non utilizzate per molto tempo devono essere ricaricate prima dell'uso.

A temperature superiori ai 50°C, la potenza della batteria si riduce.

Evitare di esporre l'accumulatore a surriscaldamento prolungato, dovuto ad esempio ai raggi del sole o ad un impianto di riscaldamento.

Per una ottimale vita utile è necessario ricaricare completamente le batterie dopo l'uso.

Per una più lunga durata, rimuovere le batterie dal caricabatterie quando saranno cariche.

In caso di immagazzinaggio della batteria per più di 30 giorni:

Immagazzinare la batteria a circa 27°C in ambiente asciutto. Immagazzinare la batteria con carica di circa il 30% - 50%. Ricaricare la batteria ogni 6 mesi.

TRASPORTO DI BATTERIE AGLI IONI DI LITIO

Le batterie agli ioni di litio sono soggette alle disposizioni di legge sul trasporto di merce pericolosa.

Il trasporto di queste batterie deve avvenire rispettando le disposizioni e norme locali, nazionali ed internazionali.

- Gli utilizzatori possono trasportare queste batterie su strada senza alcuna restrizione.
- Il trasporto commerciale di batterie agli ioni di litio è regolato dalle disposizioni sul trasporto di merce pericolosa. Le preparazioni al trasporto ed il trasporto stesso devono essere svolti esclusivamente da persone idoneamente istruite. Tutto il processo deve essere gestito in maniera professionale.

Durante il trasporto di batterie occorre tenere conto di quanto segue:

- Assicurarsi che i contatti siano protetti ed isolati per evitare corto circuiti.
- Accertarsi che il gruppo di batterie non possa spostarsi all'interno dell'imballaggio.
- Batterie danneggiate o batterie che perdono liquido non devono essere trasportate.

Per ulteriori informazioni si prega di contattare il proprio trasportatore.

MANUTENZIONE

Usare solo accessori Milwaukee e pezzi di ricambio Milwaukee. Gruppi costruttivi la cui sostituzione non è stata descritta, devono essere fatti cambiare da un punto di servizio di assistenza tecnica al cliente Milwaukee (vedi depliant garanzia/indirizzi assistenza tecnica ai clienti).

In caso di necessità è possibile richiedere un disegno esploso del dispositivo indicando il modello della macchina ed il numero a sei cifre sulla targa di potenza rivolgendosi al centro di assistenza tecnica o direttamente a Techtronic Industries GmbH, Max-Eyth-Straße 10, 71364 Winnenden, Germany.

SIMBOLI



ATTENZIONE! AVVERTENZA! PERICOLO!



Leggere attentamente le istruzioni per l'uso prima di mettere in funzione l'elettro utensile.



I dispositivi elettrici, le batterie e le batterie ricaricabili non devono essere smaltiti con i rifiuti domestici. I dispositivi elettrici e le batterie devono essere raccolti separatamente e devono essere conferiti ad un centro di riciclaggio per lo smaltimento rispettoso dell'ambiente. Chiedere alle autorità locali o al rivenditore specializzato dove si trovano i centri di riciclaggio e i punti di raccolta.



USB - Universal Serial Bus



Corrente continua



Marchio di conformità europeo



Marchio di conformità ucraino



Marchio di conformità euroasiatico

DATOS TÉCNICOS	NIVEL DE BURBUJA DIGITAL	DIGITAL LEVEL 60	DIGITAL LEVEL 120
----------------	--------------------------	------------------	-------------------

Potencia nominal de entrada.....	1,5 W	1,5 W	1,5 W
Tiempo de carga.....	2 h	2 h	2 h
Voltaje de batería.....	4 V	4 V	4 V
USB Entrada.....	5 V DC; 0,1 A	2,1 A	5 V DC; 0,1 A – 2,1 A
Precisión del módulo electrónico a 0° y 90° (20° ± 5°).....	± 0,03 °	± 0,03 °	± 0,03 °
Precisión del módulo electrónico entre 1° y 89° (20° ± 5°).....	± 0,1 °	± 0,1 °	± 0,1 °
Longitud.....	600 mm	1200 mm	1200 mm
Peso.....	0,95 kg	1,7 kg	1,7 kg
Clase de protección.....	IP 65	IP 65	IP 65
Temperatura ambiente recomendada durante el trabajo.....	-10...+50 °C	-10...+50 °C	-10...+50 °C
Temperatura ambiente recomendada durante la carga.....	+5...+40 °C	+5...+40 °C	+5...+40 °C
Tipos de acumulador recomendados.....	L4 B2	L4 B2	L4 B2
Fuente de alimentación USB recomendada.....	USB Micro B	USB Micro B	USB Micro B

⚠ ATENCIÓN: Lea atentamente las indicaciones e instrucciones de seguridad. En caso de no atenderse a las advertencias de peligro e instrucciones siguientes, ello puede ocasionar una descarga eléctrica, un incendio y/o lesión grave.

Guardar todas las advertencias de peligro e instrucciones para futuras consultas.

⚠ INDICACIONES ESPECIALES DE SEGURIDAD BATERÍA

Utilizar solo acumuladores Milwaukee del tipo L4 B2.

Retire la batería antes de comenzar cualquier trabajo el aparato.

No tire las baterías usadas a la basura ni al fuego. Los Distribuidores Milwaukee ofrecen un servicio de recogida de baterías antiguas para proteger el medio ambiente.

No almacene la batería con objetos metálicos (riesgo de cortocircuito).

En caso de sobrecarga o alta temperatura, pueden llegar a producirse escapes de ácido provenientes de la batería. En caso de contacto con éste, limpie inmediatamente la zona con agua y jabón. Si el contacto es en los ojos, límpiese concienzudamente con agua durante 10 minutos y acuda inmediatamente a un médico.

Advertencia! Para reducir el riesgo de incendio, lesión personales y daños al producto debido a un cortocircuito, no sumerja nunca la herramienta, el paquete de baterías o el cargador en líquido ni permita que fluya un fluido dentro de ellos. Los fluidos corrosivos o conductivos, como el agua de mar, ciertos productos químicos industriales y blanqueadores o lejías que contienen, etc., Pueden causar un cortocircuito.

APLICACIÓN DE ACUERDO A LA FINALIDAD

El nivel de burbuja digital se usa para medir las inclinaciones de forma rápida y precisa.

No utilice este producto para ninguna otra aplicación que no sea su uso normal.

BOTONES DE CONTROL

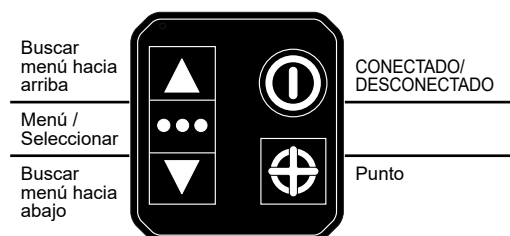

ENCENDER

Para encender el nivel de burbuja, mantener pulsado el botón **⏻**.

Para apagar el nivel de burbuja, mantener pulsado el botón **⏻**.

Si no hay actividad durante 3 minutos, el nivel de burbuja pasa al modo de espera. Para volver a encender el nivel de burbuja debe moverlo o pulsar cualquier botón. El nivel de burbuja se apaga después de otros 10 minutos sin actividad.

El nivel de burbuja pasa inmediatamente al modo de espera cuando no se encuentra en posición vertical. Si después no lo utiliza durante otros 10 minutos, se apaga automáticamente.

MEDICIÓN DE AUDIO

Pulse dos veces el botón de encendido para encender o apagar el sonido.

Cuando la función de audio está conectada se oye una señal acústica tan pronto como el nivel de burbuja se aleje 10° del valor nominal. Si la diferencia es de 5° respecto del valor nominal la frecuencia de sonido cambia cada minuto. Si se supera el valor nominal también cambia el volumen de sonido. Si se llega al valor nominal dentro del rango de tolerancia ajustado por el usuario se oye un sonido de alcance de objetivo.

MENÚ

Para abrir el menú, pulse el botón **⬤⬤⬤**.

Para desplazarse en el menú, vuelva a pulsar el botón **⬤⬤⬤**.

Para cambiar los ajustes, pulse los botones **▲▼**.

Para salir del menú, pulse «Salir» en el indicador o mantenga pulsado el botón **⬤⬤⬤**.

Descripción	Función
Modo	Para ajustar el modo operativo en ángulo, por ciento, in/ft, mm/m
Sensibilidad	Para ajustar la precisión del modo seleccionado en números enteros, décimas y centésimas
Tolerancia	Para ajustar la activación de colores cuando el nivel de burbuja se aproxima al valor nominal
Sonido	Para activar o desactivar el sonido
Ajustes	Abrir o salir del menú y cambio al modo de trabajo

Modo potencia	Para ajustar el monitor en contraste elevado, modo automático o de ahorro (alto contraste, auto, ahorro)
Idioma	Para ajustar el idioma deseado

MEDICIÓN DE 0° / 90° / PUNTO



Cuando el nivel de burbuja se aleja 3° del valor nominal aparecen flechas en el monitor que indican el sentido en el que se ha de girar el nivel de burbuja para alcanzar el valor nominal.



Si la diferencia es de 5° respecto del valor nominal la frecuencia de sonido cambia cada minuto. Si se supera el valor nominal también cambia el volumen de sonido.



Cuando se alcanza el valor nominal dentro del rango de tolerancia ajustado por el usuario el fondo pasa a ser verde (a 0° o 90°) o azul (en el modo de punto). Cuando la función de audio está activada se oye el sonido de alcance de objetivo.

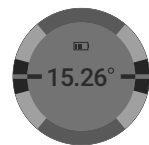



MODO DE PUNTO

Si hay una desviación del valor objetivo de 0° o 90° se puede poner un punto.

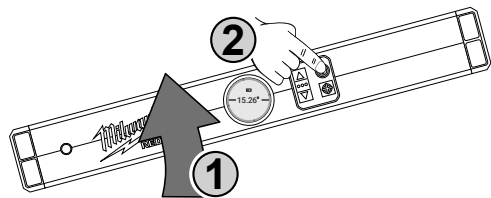



Para poner el punto, colocar el nivel de burbuja en la posición deseada y pulsar el botón .



En el modo de punto el fondo del monitor es azul.

Para cambiar el punto, vuelva a mantener pulsado el botón  y ponga el nuevo punto. Ajustar el valor exacto con los botones  y .

Para poner el nuevo punto, pulsar de nuevo el botón .

La lista de puntos contiene frecuentemente mediciones ya utilizadas, así como los últimos puntos realizados. Para abrir la lista de puntos, mantenga pulsado el botón  y, a continuación, pulse . Elija un nuevo punto con  y . Para guardar el punto, pulsar .

Para finalizar el modo de punto y volver a utilizar 0° y 90° como valores nominales, pulsar el botón  en el modo de trabajo.

PRUEBA DE FUNCIONAMIENTO DEL NIVEL

Proceda de la siguiente manera para comprobar si el nivel de burbuja se corresponde con los ajustes de fábrica:

1. Realice los siguientes ajustes en el nivel de burbuja:
Modo = Angulo
Sensibilidad = Centésima
Tolerancia = 0,00
2. Coloque el nivel de burbuja sobre una superficie plana de referencia de forma que pueda ver el indicador. Marque la posición exacta del nivel de burbuja con una línea sobre la superficie de apoyo.
3. Anote el valor indicado y el sentido de giro. Se muestra el sentido de giro mediante una flecha en el monitor.

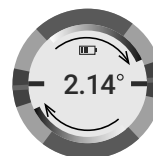
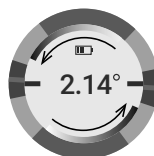

4. Gire el nivel de burbuja en 180°.

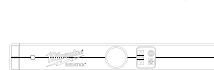

Tome la línea marcada en el paso 2 como valor de referencia para asegurarse de que el nivel de burbuja se encuentra exactamente en la misma posición.

5. Anote el segundo valor, así como el sentido de giro.
6. Sume ambos valores de medición. Divida la suma por dos para determinar la desviación del nivel de burbuja.

NOTA: Si la desviación está entre 0,00 y 0,05 grados, el nivel de burbuja se encuentra en el rango de tolerancia permitido. Si la desviación es mayor, póngase en contacto con el servicio de atención al cliente de MILWAUKEE.

MEDICIÓN DE PRECISIÓN

Todos los niveles de medición muestran ligeras desviaciones de medición entre un lado y el otro. Es por ello que los valores medidos pueden diferir ligeramente entre sí. Para conseguir valores de medición lo más precisos posible, tenga en cuenta el procedimiento descrito anteriormente.

CARGA

Conectar el cable USB a una fuente de corriente, p.ej. toma de corriente de red, ordenador o cargador de coche.

El indicador luminoso indica el estado de carga:

Luz roja intermitente: Proceso de carga, 0-25 % cargado

Luz naranja intermitente: Proceso de carga, 25-80 % cargado

Luz verde intermitente: Proceso de carga, 80-99 % cargado

Luz verde continua: Proceso de carga, 99-100 % cargado

Luz roja y verde intermitente: Acumulador defectuoso o mal colocado

Si el indicador luminoso parpadea con luz roja y verde, asegurarse de que el acumulador se ha colocado correctamente. Para ello, extraer el acumulador y volver a colocarlo. Si el indicador luminoso sigue parpadeando con luz roja y verde, es posible que el acumulador esté demasiado caliente, frío o húmedo. Según lo que corresponda, dejar que el acumulador se enfríe, se caliente o se seque y volver a colocarlo. Si el problema persiste, póngase en contacto con el servicio de atención al cliente de MILWAUKEE.

BATERIA

Las baterías no utilizadas durante cierto tiempo deben ser recargadas antes de usar.

Las temperaturas superiores a 50°C reducen el rendimiento de la batería. Evite una exposición excesiva a fuentes de calor o al sol (riesgo de sobrecalentamiento).

Los puntos de contacto de los cargadores y las baterías se deben mantener limpios.

Para un tiempo óptimo de vida, deberán cargarse las baterías completamente después de su uso.

Para garantizar la máxima capacidad y vida útil, las baterías recargables se deberían retirar del cargador una vez finalizada la carga.

En caso de almacenar la batería recargable más de 30 días:

Almacenar la batería recargable en un lugar seco a una temperatura de aproximadamente 27°C.

Almacenar la batería recargable con un estado de carga del 30% y 50% aproximadamente.

Recargar la batería cada 6 meses.

TRANSPORTE DE BATERÍAS DE IONES DE LITIO

Las baterías de iones de litio caen bajo las disposiciones legales relativas al transporte de mercancías peligrosas.

El transporte de estas baterías recargables debe llevarse a cabo, observando las normas y disposiciones locales, nacionales e internacionales.

- Los consumidores pueden transportar estas baterías recargables sin el menor reparo en la calle.
- El transporte comercial de baterías recargables de iones de litio por empresas de transportes está sometido a las disposiciones del transporte de mercancías peligrosas. Las preparaciones para el envío y el transporte deben ser llevados a cabo exclusivamente por personas instruidas adecuadamente. El proceso completo debe ser supervisado por personal competente.

Los siguientes puntos se deben observar para el transporte de las baterías recargables:

- Se debe asegurar que los contactos estén protegidos y aislados para evitar que se produzcan cortocircuitos.
- Preste atención a que el conjunto de baterías recargables no se pueda desplazar dentro del envase.
- Las baterías recargables deterioradas o derramadas no se deben transportar.

Rogamos que para cualquier información adicional se dirija a su empresa de transportes.

MANTENIMIENTO

Utilice solamente accesorios y repuestos Milwaukee. En caso de necesitar reemplazar componentes no descritos, contacte con cualquiera de nuestras estaciones de servicio Milwaukee (consultar lista de servicio técnicos)

Puede solicitar, en caso necesario, una vista despiezada del aparato bajo indicación del tipo de máquina y el número de seis dígitos en la placa indicadora de potencia en su Servicio de Postventa o directamente en Techtronic Industries GmbH, Max-Eyth-Straße 10, 71364 Winnenden, Germany.

SÍMBOLOS



¡ATENCIÓN! ¡ADVERTENCIA! ¡PELIGRO!



Lea las instrucciones detenidamente antes de conectar la herramienta



Los electrodomésticos y las baterías/acumuladores no se deben eliminar junto con la basura doméstica. Los aparatos eléctricos y los acumuladores se deben recoger por separado y se deben entregar a una empresa de reciclaje para una eliminación respetuosa con el medio ambiente. Infórmese en las autoridades locales o en su tienda especializada sobre los centros de reciclaje y puntos de recogida.



USB – Bus serie universal



Corriente continua



Marcado de conformidad europeo



Marcado de conformidad ucraniano



Marcado de conformidad euroasiático

DADOS TÉCNICOS NÍVEL DE BOLHA DE AR DIGITAL DIGITAL LEVEL 60 DIGITAL LEVEL 120

Consumo de energia nominal.....	1,5 W.....	1,5 W
Tempo de carregamento.....	2 h.....	2 h
Tensão do acumulador.....	4 V.....	4 V
USB Entrada.....	5 V DC; 0,1 A – 2,1 A	5 V DC; 0,1 A – 2,1 A
Precisão do módulo eletrónico com 0° e 90° (20° ± 5°).....	± 0,03 °.....	± 0,03 °
Precisão do módulo eletrónico entre 1° e 89° (20° ± 5°).....	± 0,1 °.....	± 0,1 °
Gama de temperatura.....	600 mm.....	1200 mm
Peso.....	0,95 kg.....	1,7 kg
Classe de proteção.....	IP 65.....	IP 65
Temperatura ambiente recomendada ao trabalhar.....	-10...+50 °C	
Temperatura ambiente recomendada ao carregar.....	+5...+40 °C	
Tipos de baterias recomendadas.....	L4 B2	
Fonte de alimentação USB recomendada.....	USB Micro B	

⚠ ADVERTÊNCIA! Leia todas as instruções de segurança e todas as instruções. O desrespeito das advertências e instruções apresentadas abaixo pode causar choque eléctrico, incêndio e/ou graves lesões. **Guarde bem todas as advertências e instruções para futura referência.**

⚠ AVISOS DE SEGURANÇA ESPECIAIS ACUMULADOR

Só use baterias recarregáveis da Milwaukee, tipo L4 B2 . Antes de efectuar qualquer intervenção o aparelho retirar o bloco acumulador. Não queimar acumuladores gastos nem deitá-los no lixo doméstico. A Milwaukee possui uma eliminação de acumuladores gastos que respeita o meio ambiente. Não guardar acumuladores junto com objectos metálicos (perigo de curto-circuito).

Em caso de cargas ou temperaturas extremas, um acumulador de substituição danificado poderá verter líquido de bateria. Se entrar em contacto com este líquido, deverá lavar-se imediatamente com água e sabão. Em caso de contacto com os olhos, enxagúe-os bem e de imediato durante pelo menos 10 minutos e consulte um médico o mais depressa possível.

Advertência! Para evitar o risco de incêndio, de feridas ou de danificação do produto causado por um curto-circuito, não imerja a bateria intercambiável ou o carregador em líquidos e assegure-se de que líquidos não penetrem nos aparelhos ou nas baterias. Líquidos corrosivos ou condutivos como água salgada, determinadas substâncias químicas ou produtos que contenham branqueadores podem causar um curto-circuito.

UTILIZAÇÃO AUTORIZADA

O nível de bolha de ar destina-se a medir inclinações de forma rápida e precisa.

Não use este produto de outra maneira sem ser a normal para o qual foi concebido.

BOTÕES DE COMANDO

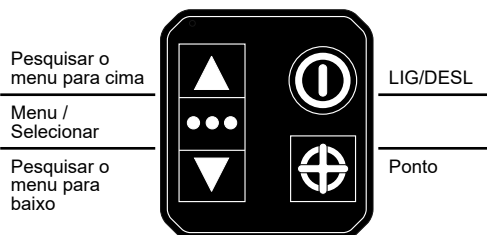

LIGAR

Manter a tecla **⏻** premida para ligar o nível de bolha de ar.

Manter a tecla **⏻** premida para desligar o nível de bolha de ar.

Após 3 minutos de inatividade o nível de bolha de ar vai para o modo de standby. Movimento o nível de bolha de ar ou prima qualquer tecla para ligá-lo novamente. Após mais 10 minutos de inatividade o nível de bolha de ar se desliga.

Se o nível de bolha de ar não estiver em posição vertical, ele irá imediatamente ao modo de standby. Se ele não for usado por mais 10 minutos, ele se desligará automaticamente.

MEDIÇÃO ÁUDIO

Prima a tecla de ligar duas vezes para ligar ou desligar o som.

Quando a função áudio estiver ligada, um sinal acústico ressoará, logo que o nível de bolha de ar estiver 10° distante do valor teórico. Com uma distância de 5° do valor teórico, a frequência do som muda por minuto. Quando o valor teórico for excedido, o tom também mudará. Se o valor teórico for alcançado dentro da faixa de tolerância definida pelo utilizador, o tom-alvo ressoará.

MENU

Prima a tecla **⦿⦿⦿** para abrir o menu.

Prima novamente a tecla **⦿⦿⦿** para folhear no menu.

Prima as teclas **▲▼** para modificar os ajustes.

Prima "Sair" no indicador ou mantenha a tecla **⦿⦿⦿** premida para sair do menu.

Descrição	Função
Modo	Para ajustar o modo de operação em ângulo, por cento, in/ft, mm/m
Sensibilidade	Para ajustar a precisão do modo selecionado em números inteiros, decimais ou centésimos
Tolerância	Para ajustar a ativação da cor quando o nível de bolha de ar se aproximar do valor teórico
Som	Para ligar e desligar o som
Ajustes	Aceder ao menu ou sair do menu e mudança ao modo de trabalho
Modo Potência	Para ajustar o visor em Alto Contraste, Auto e Eco. Energ. (alto contraste, auto, eco. ener.)
Idioma	Para ajustar o idioma desejado

MEDIÇÃO 0° / 90° / PONTO



Quando o nível de bolha de ar estiver 3° distante do valor teórico, setas aparecerão no visor para mostrar em que direção o nível de bolha de ar deve ser girado para alcançar o valor teórico.



Com uma distância de 5° do valor teórico a frequência do som muda por minuto. Quando o valor teórico for excedido, o som mudará.



Ao alcançar o valor teórico dentro da faixa de tolerância definida pelo utilizador, o fundo fica verde (com 0° ou 90°) ou azul (no modo de Ponto). Se a função áudio estiver ligada, o som-alvo ressoará.

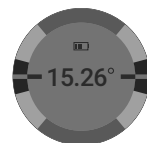

MODO DE PONTO

Se o valor-alvo dever divergir de 0° ou 90°, é possível ajustar um ponto.

Para ajustar o ponto coloque o nível de bolha de ar na posição desejada e prima a tecla \oplus .

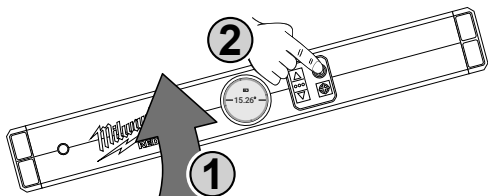

No modo de Ponto o fundo do visor é azul.

Para mudar o ponto, mantenha premida a tecla \oplus e ajuste o novo ponto. Ajuste o valor exato com as teclas \blacktriangle \blacktriangledown .

Prima novamente a tecla \oplus para ajustar o novo ponto.

A lista de pontos contém medições frequentemente usadas e os últimos pontos introduzidos. Para abrir a lista de pontos, mantenha a tecla \oplus premida e prima $\bullet\bullet\bullet$. Seleccione um ponto com \blacktriangle \blacktriangledown . Para salvar o ponto prima $\bullet\bullet\bullet$.

Para terminar o modo de ponto e usar novamente 0° e 90° como valores teóricos, prima a tecla \oplus no modo de trabalho.

TESTE DE FUNCIONAMENTO DO NÍVEL DE BOLHA DE AR

Proceda como segue para verificar se o nível de bolha de ar corresponde com os ajustes de fábrica:

1. Ajuste o nível de bolha de ar, como segue:
Modo = Ângulo
Sensibilidade = Centésimo
Tolerância = 0.00
2. Coloque o nível de bolha de ar numa área de referência plana, de forma que veja o indicador. Marque a posição exata do nível de bolha de ar numa linha na superfície de apoio.
3. Anote o valor indicado e o sentido de rotação. O sentido de rotação é indicado pelas setas no visor.



4. Gire o nível de bolha de ar 180°.



Use a linha marcada no passo 2 como valor de referência para assegurar que o nível de bolha de ar esteja exatamente na mesma posição.

5. Anote o segundo valor junto com o sentido de rotação.
6. Adicione os dois valores de medição. Divida o total por dois para determinar a divergência do nível de bolha de ar.

NOTA: Quando a divergência for entre 0.00 e 0.05 graus, o nível de bolha de ar está na faixa de tolerância admissível. Se a divergência for maior, contate a sua assistência ao cliente da MILWAUKEE.

MEDIÇÃO DE PRECISÃO

As medições de todos os níveis de bolha de ar diferem um pouco de um lado para outro. Por isso, os valores medidos podem divergir um pouco. Para obter valores de medição, o mais exato possíveis, observe o procedimento descrito acima.

CARGA

Conecte o seu cabo USB com uma fonte de alimentação como uma tomada de rede, um computador ou uma tomada de carga do carro.

A luz indicadora mostra o seguinte status de carregamento:
Piscando em vermelho: carregando, carga de 0-25%
Piscando em cor de laranja: carregando, carga de 25-80%
Piscando em verde: carregando, carga de 80-99%
Acesa em verde: carga de 99-100%
Piscando em vermelho/verde: bateria danificada ou defeituosa

Se a luz indicadora piscar em vermelho e verde, verifique se a bateria está inserida corretamente. Remova e insira novamente a bateria. Se a luz continuar a piscar em vermelho e verde, é possível que a bateria esteja extremamente quente ou fria ou molhada. Deixe a bateria refrigerar, aquecer, secar e insira-a novamente. Se o problema persistir, contate a assistência técnica da MILWAUKEE.

ACUMULADOR

Acumuladores não utilizados durante algum tempo devem ser recarregados antes da sua utilização.

Temperaturas acima de 50°C reduzem a capacidade do bloco acumulador. Evitar exposição prolongada ao sol ou a caloríferos.

Manter limpos os contactos eléctricos no carregador e no bloco acumulador.

Para uma vida útil óptima das baterias, terá que carregá-las plenamente após a sua utilização.

Para assegurar uma vida útil longa, o pacote de bateria deve ser removido da carregadora depois do carregamento.

Se o pacote de bateria for armazenado por mais de 30 dias: Armazene o pacote de bateria com aprox. 27°C em um lugar seco.

Armazene o pacote de bateria com aprox. 30%-50% da carga completa.

Carregue o pacote de bateria novamente de 6 em 6 meses.

TRANSPORTE DE BATERIAS DE IÃO-LÍLIO

Baterias de ião-lítio estão sujeitas às disposições da legislação relativa às substâncias perigosas.

O transporte destas baterias deve ser efetuado de acordo com as disposições e os regulamentos locais, nacionais e internacionais.

- O utilizador pode efetuar o transporte rodoviário destas baterias sem restrições.
- O transporte comercial de baterias de ião-lítio por terceiros está sujeito aos regulamentos relativos às substâncias perigosas. A preparação do transporte e o transporte devem ser executados exclusivamente por pessoas instruídas e o processo deve ser acompanhado pelos especialistas correspondentes.

Observe o seguinte no transporte de baterias:

- Assegure-se de que os contactos terminais estejam protegidos e isolados para evitar um curto-circuito.
- Assegure-se de que o bloco da bateria esteja protegido contra movimentos na embalagem.
- Não transporte baterias danificadas ou que tenham fuga.

Para instruções mais detalhadas consulte a companhia de transportes

MANUTENÇÃO

Utilizar apenas acessórios Milwaukee e peças sobresselentes Milwaukee. Os componentes cuja substituição não esteja descrita devem ser substituídos num serviço de assistência técnica Milwaukee (consultar a brochura relativa à garantia/moradas dos serviços de assistência técnica).

Se for necessário, um desenho de explosão do aparelho pode ser solicitado do seu posto de assistência ao cliente ou directamente da Techtronic Industries GmbH, Max-Eyth-Straße 10, 71364 Winnenden, Alemanha, indicando o tipo da máquina e o número de seis posições na chapa indicadora da potência.

SYMBOLE



ATENÇÃO! PERIGO!



Leia atentamente o manual de instruções antes de colocar a máquina em funcionamento.



Aparelhos eléctricos, baterias/acumuladores não devem ser jogados no lixo doméstico. Os aparelhos eléctricos e as baterias devem ser colectados separadamente e entregues a uma empresa de reciclagem para a eliminação correcta. Solicite informações sobre empresas de reciclagem e postos de colecta de lixo das autoridades locais ou do seu vendedor autorizado.



USB – Universal Serial Bus



Corrente contínua



Marca de Conformidade Europeia



Marca de Conformidade Ucraniana



Marca de Conformidade Eurasiática

TECHNISCHE GEGEVENS**DIGITALE WATERPAS****DIGITAL LEVEL 60****DIGITAL LEVEL 120**

Nominaal opgenomen vermogen	1,5 W	1,5 W
Laadtijd	2 h	2 h
Spanning wisselakku	4 V	4 V
USB Ingang	5 V DC; 0,1 A – 2,1 A	5 V DC; 0,1 A – 2,1 A
Nauwkeurigheid van de elektronische module bij 0° en 90° (20° ± 5°)	± 0,03 °	± 0,03 °
Nauwkeurigheid van de elektronische module tussen 1° en 89° (20° ± 5°)	± 0,1 °	± 0,1 °
Lengte	600 mm	1200 mm
Gewicht	0,95 kg	1,7 kg
Isolatieklasse	IP 65	IP 65
Aanbevolen omgevingstemperatuur tijdens het werken	-10...+50 °C	
Aanbevolen omgevingstemperatuur tijdens het laden	+5...+40 °C	
Aanbevolen accutypes	L4 B2	
Aanbevolen USB-voedingsapparaat	USB Micro B	

⚠ WAARSCHUWING! Lees alle veiligheidsinstructies en aanwijzingen. Als de waarschuwingen en voorschriften niet worden opgevolgd, kan dit een elektrische schok, brand of ernstig letsel tot gevolg hebben.
Bewaar alle waarschuwingen en voorschriften voor toekomstig gebruik.

⚠ SPECIALE VEILIGHEIDSLINSTRUCTIES ACCU

Gebruik alleen Milwaukee-accu's van het type L4 B2 .

Voor alle werkzaamheden aan de apparat de accu verwijderen.

Verbruikte accu's niet in het vuur of bij het huisvuil werpen. Milwaukee biedt namelijk een milieuvriendelijke recyclingmethode voor uw oude accu's.

Wisselakku's niet bij metalen voorwerpen bewaren (kortsluitingsgevaar!).

Onder extreme belasting of extreme temperaturen kan uit de accu accu-vloeistof lopen. Na contact met accu-vloeistof direct afwassen met water en zeep. Bij oogcontact direct minstens 10 minuten grondig spoelen en onmiddellijk een arts raadplegen.

Waarschuwing! Voorkom brand, persoonlijk letsel of materiële schade door kortsluiting en dompel het gereedschap, de wisselaccu en het laadtoestel niet onder in vloeistoffen en waarborg dat geen vloeistoffen in de apparaten en accu's kunnen dringen. Corrosieve of geleidende vloeistoffen zoals zout water, bepaalde chemicaliën, bleekmiddelen of producten die bleekmiddelen bevatten, kunnen een kortsluiting veroorzaken.

VOORGESCHREVEN GEBRUIK VAN HET SYSTEEM

De digitale waterpas wordt gebruikt voor een snelle en nauwkeurige meting van de neigingshoek.

Dit apparaat uitsluitend gebruiken voor normaal gebruik, zoals aangegeven.

BEDIENINGSTOETSEN

Naar boven door het menu bladeren

Menu / Selecteren

Naar beneden door het menu bladeren

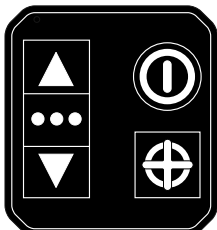

AAN/UIT

Punt

INSCHAKELEN

Houd de toets **⏻** ingedrukt om de waterpas in te schakelen.

Houd de toets **⏪** ingedrukt om de waterpas uit te schakelen.

Na 3 minuten inactiviteit schakelt de waterpas naar de stand-bymodus. Beweeg de waterpas of druk op een willekeurige toets om de waterpas weer in te schakelen. Na nog eens 10 minuten inactiviteit schakelt de waterpas uit.

Als de waterpas niet rechtop staat, schakelt hij onmiddellijk naar de stand-bymodus. Als de waterpas nog eens 10 minuten niet wordt gebruikt, schakelt hij automatisch uit.

AUDIO-METING

Druk twee keer op de inschakeltoets om het geluid in of uit te schakelen.

Als de audio-functie ingeschakeld is, klinkt een akoestisch signaal, zodra de waterpas 10° van de instelwaarde verwijderd is. Bij een afstand van 5° van de instelwaarde verandert de toonfrequentie per minuut. Als de instelwaarde wordt overschreden, verandert ook de toonhoogte. Als de instelwaarde in het door de gebruiker opgegeven tolerantiebereik wordt bereikt, klinkt de doeltoneel.

MENU

Druk op de toets **⬢⬢⬢** om het menu te openen.

Druk opnieuw op de toets **⬢⬢⬢** om door het menu te bladeren.

Druk op de toetsen **▲▼** om de instellingen te wijzigen.

Druk op 'Sluiten' op het display of houd de toets **⬢⬢⬢** ingedrukt om het menu te verlaten.

Beschrijving	Functie
Modus	Voor de instelling van de bedrijfsmodus op hoek, procent, in/ft, mm/m
Precisie	Voor de instelling van de nauwkeurigheid van de geselecteerde modus op hele getallen, tienden of honderdsten
Tolerantie	Voor de instelling van de kleuractivering als de waterpas de instelwaarde benadert
Geluid	Voor de inschakeling van het geluid
Instelling	Oproepen of verlaten van de menu's en omschakelen naar de werkmodus

Power-Modus Voor de instelling van het display op hoog contrast, auto en besparingsmodus (hoog contrast, auto, e.besp)

Taal Voor de instelling van de gewenste taal

METING 0° / 90° / MARKERING



Als de waterpas 3° van de gewenste waarde verwijderd is, verschijnen pijlen op het display die de richting aangeven waarin de waterpas moet worden gedraaid om de gewenste waarde te bereiken.



Bij een afstand van 5° van de instelwaarde verandert de toonfrequentie per minuut. Als de instelwaarde wordt overschreden, verandert ook de toonhoogte.



Als de instelwaarde in het door de gebruiker gedefinieerde tolerantiebereik wordt bereikt, wordt de achtergrond groen (bij 0° of 90°) of blauw (in de markeringsmodus). Als de audio-functie ingeschakeld is, klinkt de doeltoneel.

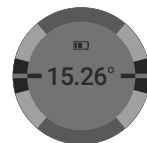

PUNTMODUS

Als de instelwaarde moet afwijken van 0° of 90°, kan een markering worden ingesteld.

Om de markering in te stellen, beweegt u de waterpas naar de gewenste positie en drukt vervolgens op de toets \oplus .

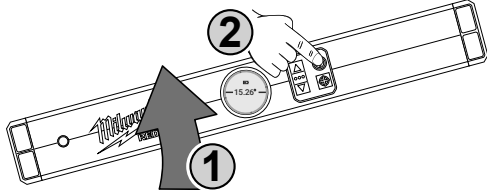

In de markeringsmodus is de display-achtergrond blauw.

Om de markering te wijzigen, houdt u de toets \oplus opnieuw ingedrukt en stelt de nieuwe markering in. Stel de exacte waarde in met de toetsen \blacktriangle \blacktriangledown .

Druk nog een keer op de toets \oplus om de nieuwe markering in te stellen.

De markeringslijst bevat veelgebruikte metingen en de als laatste ingevoerde markeringen. Om de markeringslijst te openen, houdt u de toets \oplus ingedrukt en drukt vervolgens op $\bullet\bullet\bullet$. Selecteer een markering met \blacktriangle \blacktriangledown . Druk op $\bullet\bullet\bullet$ om de markering op te slaan.

Om de markeringsmodus te verlaten en weer 0° en 90° als instelwaarde te gebruiken, drukt u in de werkmodus op de toets \oplus .

WATERPAS-FUNCTIETEST

Ga als volgt te werk om te controleren of de waterpas overeenkomt met de fabrieksinstellingen:

1. Stel de waterpas als volgt in:
Modus = hoek
Precisie = honderdste
Tolerantie = 0.00
2. Plaats de waterpas op een vlak referentievlak, zodat u het display kunt zien. Markeer de exacte positie van de waterpas met een lijn op het steunvlak.
3. Noteer de weergegeven waarde en de draairichting. De draairichting wordt aangegeven door de pijlen op het display.

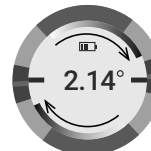

4. Draai de waterpas 180°.

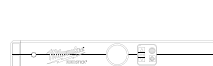

Gebruik de in stap 2 getrokken streep als richtlijn om te waarborgen dat de waterpas in exact dezelfde positie ligt.

5. Noteer de tweede waarde samen met de draairichting.
6. Tel de twee gemeten waarden bij elkaar op. Deel het totaal door twee om de afwijking van de waterpas te bepalen.

OPMERKING: Als de afwijking tussen 0.00 en 0.05 graden ligt, bevindt de waterpas zich binnen het toegestane tolerantiebereik. Neem contact op met uw MILWAUKEE-klantenservice als de afwijking groter is.

PRECISIEMETING

Alle waterpassen vertonen lichte meetafwijkingen van de ene naar de andere kant. Hierdoor kunnen de gemeten waarden licht van elkaar afwijken. Volg de hierboven beschreven werkwijze op voor een zo nauwkeurig mogelijke meetwaarde.

LADING

Sluit de USB-kabel aan op een stroombron, bijv. netcontactdoos, computer of laadbus in auto.

De led-indicator geeft de laadtoestand aan:

Rood knipperlicht: laadproces, 0-25 % geladen

Oranje knipperlicht: laadproces, 25-80 % geladen

Groen knipperlicht: laadproces, 80-99 % geladen

Continu groen licht: 99-100 % geladen

Rood-groen knipperlicht: accu defect of verkeerd geplaatst

Als de led-indicator rood en groen knippert, dient u te controleren of de accu correct geplaatst is. Verwijder daarvoor de accu en plaats hem opnieuw. Als de led-indicator nog steeds rood en groen knippert, is de accu mogelijk zeer warm, koud of vochtig. Laat de accu dienovereenkomstig afkoelen, warm worden of drogen en plaats hem opnieuw. Als het probleem zich blijft voordoen, kunt u contact opnemen met de MILWAUKEE-klantenservice.

AKKU

Langere tijd niet toegepaste wisselakku voor gebruik altijd naladen.

Een temperatuur boven de 50°C vermindert de capaciteit van de accu. Langdurige verwarming door zon of hitte vermijden.

De aansluitkontakten aan het laadapparaat en de accu schoonhouden.

Voor een optimale levensduur moeten de accu's na het gebruik volledig opgeladen worden.

Voor een zo lang mogelijke levensduur van de accu's dienen deze na het opladen uit het laadtoestel te worden verwijderd.

Bij een langere opslag van de accu dan 30 dagen:

accu bij ca. 27 °C droog bewaren.

accu bij ca. 30 % - 50 % van de laadtoestand bewaren.
accu om de 6 maanden opnieuw opladen.

TRANSPORT VAN LITHIUM-IONEN-ACCU'S

Lithium-ionen-accu's vallen onder de wettelijke bepalingen inzake het transport van gevaarlijke goederen.

Voor het transport van deze accu's moeten de lokale, nationale en internationale voorschriften en bepalingen in acht worden genomen.

- Verbruikers mogen deze accu's zonder meer over de weg transporteren.
- Het commerciële transport van lithium-ionen-accu's door expeditiebedrijven is onderhevig aan de bepalingen inzake het transport van gevaarlijke goederen. De verzendingsvoorbereidingen en het transport mogen uitsluitend worden uitgevoerd door dienovereenkomstig opgeleide personen. Het complete proces moet vakkundig worden begeleid.

Onderstaande punten moeten bij het transport van accu's in acht worden genomen:

- Waarborg ter vermindering van kortsluitingen dat de contacten beschermd en geïsoleerd zijn.
- Let op dat het accupack in de verpakking niet kan verschuiven.
- Beschadigde of lekkende accu's mogen niet worden getransporteerd.

Neem voor meer informatie contact op met uw expeditiebedrijf.

ONDERHOUD

Gebruik uitsluitend Milwaukee toebehoren en onderdelen. Indien componenten die moeten worden vervangen niet zijn beschreven, neem dan contact op met een officieel Milwaukee servicecentrum (zie onze lijst met servicecentra).

Zo nodig kan een explosietekening van het apparaat worden aangevraagd bij uw klantenservice of direct bij Techtronic Industries GmbH, Max-Eyth-Straße 10, 71364 Winnenden, Duitsland onder vermelding van het machinetype en het zescijferige nummer op het typeplaatje.

SYMBOLEN



OPGELET! WAARSCHUWING! GEVAAR!



Graag instructies zorgvuldig doorlezen voordat u de machine in gebruik neemt.



Elektrische apparaten, batterijen en accu's mogen niet via het huisafval worden afgevoerd. Elektrische apparaten en accu's moeten gescheiden worden verzameld en voor een milieuvriendelijke afvoer worden afgegeven bij een recyclingbedrijf. Informeer bij uw gemeente of bij uw vakhandelaar naar recyclingbedrijven en inzamelpunten.



USB – Universal Serial Bus



Gelijkstroom



Europees symbool van overeenstemming



Oekraïens symbool van overeenstemming



Euro-Aziatisch symbool van overeenstemming

TEKNISKE DATA	DIGITALT VATERPAS	DIGITAL LEVEL 60	DIGITAL LEVEL 120
---------------	-------------------	------------------	-------------------

Nominel optagen effekt.....	1,5 W	1,5 W	
Opladningstid.....	2 h	2 h	
Udskiftningsbatteriets spænding.....	4 V	4 V	
USB Indgang.....	5 V DC; 0,1 A	2,1 A	5 V DC; 0,1 A
Det elektroniske moduls nøjagtighed ved 0° og 90° (20° ± 5°).....	± 0,03 °	± 0,03 °	
Det elektroniske moduls nøjagtighed mellem 1° og 89° (20° ± 5°).....	± 0,1 °	± 0,1 °	
Længde.....	600 mm	1200 mm	
Vægt.....	0,95 kg	1,7 kg	
Kapslingsklasse.....	IP 65	IP 65	
Anbefalet temperatur under arbejdet.....	-10...+50 °C		
Anbefalet temperatur under opladning.....	+5...+40 °C		
Anbefalede batterityper.....	L4 B2		
Anbefalet USB-strømforsyning.....	USB Micro B		

⚠ ADVARSEL! Læs alle sikkerhedsinformationer og instruktioner. I tilfælde af manglende overholdelse af advarselshenvisningerne og instrukserne er der risiko for elektrisk stød, brand og/eller alvorlige kvæstelser. **Opbevar alle advarselshenvisninger og instrukser til senere brug.**

⚠ SPECIELLE SIKKERHEDSANVISNINGER BATTERI

Der må kun anvendes Milwaukee-batterier af typen L4 B2 . Ved arbejde inden i maskinen, bør batteriet tages ud.

Opbrugte udskiftningsbatterier må ikke brændes eller kasseres sammen med alm. husholdningsaffald. Milwaukee har en miljørigtig bortskaffelse af gamle udskiftningsbatterier, henvend Dem til Deres forhandler.

Opbevar ikke udskiftningsbatterier sammen med metalgenstande af fare for kortslutning.

I tilfælde af en ekstrem belastning eller ekstrem temperatur kan der flyde batterivæske ud af et beskadiget batteri. Hvis De kommer i berøring med batterivæsken, skal den vaskes godt og grundigt af med vand og sæbe. I tilfælde af øjenkontakt, skal man mindst skylle øjnene godt og grundigt igennem i 10 minutter og omgående opsøge en læge.

Advarsel! For at undgå risiko for brand, kvæstelser eller beskadigelse af produktet forårsaget af kortslutning må værktøjet, batteripakken eller opladeren ikke nedsænkes i vand. Sørg ligeledes for, at der ikke trænger væske ind i enhederne og batterierne. Korroderende eller ledende væsker, f.eks. saltvand, bestemte kemikalier, blegestoffer eller produkter, som indeholder blegestoffer, kan forårsage kortslutning.

TILTÆNKT FORMÅL

Det digitale vaterpas måler hældninger hurtigt og præcist.

Produktet må ikke anvendes på anden måde og til andre formål end foreskrevet.

BETJENINGSKNAPPER

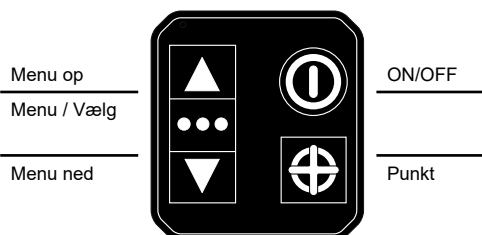

TÆND

Hold **⏻**-tasten nede for at tænde vaterpasset.

Hold **⏻**-tasten nede for at slukke vaterpasset.

Efter 3 minutters inaktivitet går vaterpasset i standby. Bevæg vaterpasset eller tryk på en vilkårlig tast for at tænde det igen. Efter yderligere 10 minutters inaktivitet går vaterpasset ud.

Hvis vaterpasset ikke er i opretstående stilling, går det i standby med det samme. Hvis det ikke benyttes efter yderligere 10 minutter, slukker det automatisk.

AUDIO-MÅLING

Tryk 2 gange på ON-knappen for at tænde eller slukke for lyden.

Når audio-funktionen er slået til, lyder et akustisk signal, så snart vaterpasset er inden for 10° af den ønskede værdi. Når du er inden for 5° af ønskeværdien, ændres lydfrekvensen pr. minut. Hvis ønskeværdien overskrides, ændres lydintensiteten. Når den ønskede værdi er nået inden for det toleranceområde, som brugeren har sat, lyder sluttonen.

MENU

Tryk på **●●●**-tasten for at åbne menuen.

Tryk på **●●●**-tasten igen for at bladere i menuen.

Tryk på **▲▼**-tasten for at ændre indstillingerne.

Tryk på "Afslut" på displayet eller hold **●●●**-tasten nede for at gå ud af menuen.

Beskrivelse	Funktion
Mode	Indstilling af måletype, herunder vinkel, procent in/ft, mm/m
Følsomhed	Indstilling af nøjagtighed for den valgte funktion i hele tal, tiendedele eller hundredele
Tolerance	Indstilling af farveaktivering, når vaterpasset nærmer sig den ønskede værdi
Lyd	Tænder og slukker lyden
Indstill.	Mulighed for flere menuer og skift til arbejdsfunktion
Power Mode	Indstilling af displayet til højere kontrast, auto eller energisparefunkt. (høj kontrast, auto, pwr save)
Sprog	Indstilling af sprog

MÅLING 0° / 90° / PUNKT



Når vaterpasset er 3° væk fra den ønskede værdi, kommer der pile frem på displayet, som viser i hvilken retning vaterpasset skal drejes for at opnå den ønskede værdi.

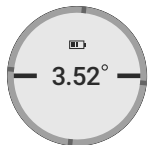

Ved en afstand på 5° af ønskeværdien ændres lydfrekvensen pr. minut. Hvis ønskeværdien overskrides, ændres lydintensiteten.



Når den ønskede værdi er nået inden for det af brugeren indstillede toleranceområde, bliver baggrunden grøn (ved 0° eller 90°) eller blå (punkt-funktion aktiv). Hvis audio-funktionen er aktiv, lyder sluttonen.

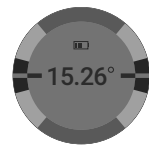

PUNKT-FUNKTION

Hvis den ønskede værdi skal være en anden end 0° eller 90°, kan man sætte et punkt.

For at sætte et punkt: Anbring vaterpasset i den ønskede position og tryk på -tasten.

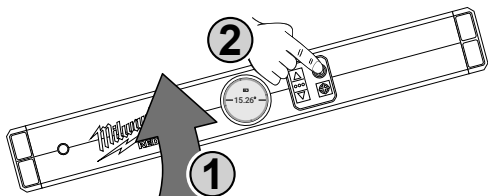

Hvis punkt-funktionen er aktiv, er displayets baggrund blå.

For at ændre et punkt: Hold -tasten nede og sæt det nye punkt. Indstil den nøjagtige værdi ved hjælp af tasterne .

Tryk igen på -tasten for at sætte det nye punkt.

Listen over punkter indeholder de mest benyttede målinger og de senest indstillede punkter. For at åbne punktlisten: Hold -tasten nede og tryk herefter på . Vælg et punkt ved hjælp af . Tryk på for at gemme punktet.

For at slukke for punkt-funktionen og gå tilbage til at anvende 0° og 90° som ønskede værdier, skal man trykke på -tasten i arbejdsfunktionen.

FUNKTIONSTEST AF VATERPAS

Følg nedenstående fremgangsmåde for at teste om vaterpasset er i overensstemmelse med fabriksindstillingerne:

1. Indstil vaterpasset som vist nedenfor:
Mode = vinkel
Følsomhed = hundrededele
Tolerance = 0.00
2. Læg herefter vaterpasset på en flad, plan overflade, så det er muligt at se displayet. Markér vaterpassets præcise position ved at tegne en linje på overfladen.
3. Notér den viste værdi og drejeretningen.
Drejeretningen fremgår af pilene på displayet.



4. Drej vaterpasset 180°.



Tag udgangspunkt i den linje, du tegnede i trin 2, for at sikre at vaterpasset er placeret i nøjagtig samme position.

5. Notér den anden værdi og drejeretningen igen.
6. Læg de to målte værdier sammen. Del summen med 2 for at finde vaterpassets afvigelse.

BEMÆRK: Hvis der er en afvigelse på mellem 0.00 og 0.05 grader, ligger vaterpasset inden for det tilladte toleranceområde. Hvis vaterpasset afviger mere end dette, bedes du kontakte MILWAUKEE's kundeservice.

PRÆCISIONSMÅLING

Et vaterpas vil altid vise en lille afvigelse fra den ene ende til den anden. Derfor kan de målte værdier afvige en lille smule fra hinanden. For at opnå så præcise målinger som muligt, skal du benytte fremgangsmåden som beskrevet ovenfor.

OPLADNING

Tilslut USB-kablet til en strømkilde, f.eks. stikkontakt, computer eller opladningsstik i bilen.

Indikatoren viser opladningsniveauet:

Rødt lys blinker: Opladningsproces, 0-25 % opladet

Orange lys blinker: Opladningsproces, 25-80 % opladet

Grønt lys blinker: Opladningsproces, 80-99 % opladet

Lyser konstant grønt: 99-100 % opladet

Rødt og grønt lys blinker: Batteriet er defekt eller sat forkert i

Tjek, om batteriet er sat rigtigt i, hvis indikatoren blinker rødt og grønt. Tag batteriet ud og sæt det i igen. Hvis indikatoren fortsat blinker rødt og grønt, er batteriet muligvis meget varmt eller koldt eller fugtigt. Lad enten batteriet hhv. afkøle, opvarme eller tørre og sæt det i igen. Kontakt MILWAUKEE-kundeservice, hvis problemet fortsætter.

BATTERI

Udskiftningsbatterier, der ikke har været brugt i længere tid, efterlades inden brug.

Ved temperaturer over 50°C formindskes batteriets effekt. Undgå direkte sollys og stærk varme.

Tilslutningskontakterne på oplader og udkiftningsbatterier skal holdes rene.

For at opnå en optimal levetid skal de genopladelige batterier oplades fuldt efter brug.

For at sikre en så lang levetid som muligt skal batterierne tages ud af ladeaggregatet efter opladning.

Skal batterierne opbevares længere end 30 dage: Temperatur ca. 27°C i tørre omgivelser. Opbevares ved ca. 30%-50% af ladetilstanden. Batteri skal genoplades hver 6. måned.

TRANSPORT AF LITHIUM-BATTERIER

Lithium-batterier er omfattet af lovgivningen om transport af farligt gods.

Transporten af disse batterier skal ske under overholdelse af lokale, nationale og internationale regler og bestemmelser.

- Forbrugere må transportere disse batterier på veje uden yderligere krav.
- Den kommercielle transport af lithium-batterier ved speditjonsfirmaer er omfattet af reglerne for transport af farligt gods. Forberedelsen af forsendelse og transport må kun udføres af tilsvarende trænedede personer. Den samlede proces skal følges af fagfolk.

Følgende punkter skal overholdes ved transport af batterier:

- Sørg for at kontakterne er beskyttet og isoleret for at forhindre kortslutninger.
- Sørg for at batteripakken ikke kan bevæge sig inden for emballagen.
- Beskadede eller lækkende batterier må ikke transporteres.

Kontakt dit speditjonsfirma for at få yderligere oplysninger.

VEDLIGEHOLDELSE

Brug kun Milwaukee-tilbehør og Milwaukee-reservedele. Komponenter, hvor udskiftningsproceduren ikke er beskrevet, skal skiftes ud hos et Milwaukee-servicested (se brochure garanti/kundeserviceadresser).

Hvis det er nødvendigt, kan der bestilles en sprængskitse af værktøjet. Angiv herved venligst maskintypen samt det sekscifrede nummer på mærkepladen og bestil tegningen hos din lokale kundeserviceafdeling eller direkte hos Techtronic Industries GmbH, Max-Eyth-Straße 10, 71364 Winnenden, Tyskland.

SYMBOLER



VIGTIGT! ADVARSEL! FARE!



Læs brugsanvisningen nøje før ibrugtagning.



Elektrisk udstyr eller (genopladelige) batterier må ikke bortskaffes sammen med det almindelige husholdningsaffald. Elektrisk udstyr og genopladelige batterier skal indsamles særskilt og afleveres hos en genbrugsvirksomhed til en miljømæssig forsvarlig bortskaffelse. Spørg de lokale myndigheder eller din forhandler om genbrugsstationer og indsamlingssteder til sådant affald.



USB – Universal Serial Bus



Jævnstrøm



Europæisk konformitetsmærke



Ukrainsk konformitetsmærke



Eurasisk konformitetsmærke

TEKNISKE DATA DIGITALT VATERPASS DIGITAL LEVEL 60 DIGITAL LEVEL 120

Nominell opptaks ytelse.....	1,5 W	1,5 W
Ladetid.....	2 h	2 h
Spenning vekselbatteri.....	4 V	4 V
USB Inngang.....	5 V DC; 0,1 A – 2,1 A	5 V DC; 0,1 A – 2,1 A
Den elektroniske modulens nøyaktighet ved 0° og 90° (20° ± 5°).....	± 0,03 °	± 0,03 °
Den elektroniske modulens nøyaktighet mellom 1° og 89° (20° ± 5°).....	± 0,1 °	± 0,1 °
Lengde.....	600 mm	1200 mm
Vekt.....	0,95 kg	1,7 kg
Verneklasse.....	IP 65	IP 65
Anbefalt omgivelsestemperatur under arbeid.....	-10...+50 °C	
Anbefalt omgivelsestemperatur under opplading.....	+5...+40 °C	
Anbefalte batterityper.....	L4 B2	
Anbefalt USB-nettdel.....	USB Micro B	

⚠ OBS! Les alle sikkerhetsinstruksjer og bruksanvisninger. Feil ved overholdelsen av advarslene og nedenstående anvisninger kan medføre elektriske støt, brann og/eller alvorlige skader.
Ta godt vare på alle advarslene og informasjonene.

⚠ SPESIELLE SIKKERHETSINSTRUKSJONER BATTERI

Bruk bare gjenoppladbare batterier Milwaukee type L4 B2 .

Ta ut vekselbatteriet før du arbeider på maskinen

Ikke kast brukte vekselbatterier i varmen eller husholdningsavfallet. Milwaukee tilbyr en miljøriktig deponering av gamle vekselbatterier; vennligst spør din fagforhandler.

Ikke oppbevar vekselbatterier sammen med metallgjenstander (kortslutningsfare).

Under ekstreme belastninger og ekstreme temperaturer kan det lekke ut batterivæske fra utskiftbare batterier. Ved berøring med batterivæske, vask umiddelbart med såpe og vann. Ved kontakt med øynene må øynene skylles grundig i rennende vann i minst 10 minutter. Oppsøk lege umiddelbart.

Advarsel! For å unngå fare for en brann forårsaket av en kortslutning, av personskader eller skader av produktet, må det forhindres at batteripakken eller laderen dypes i væsker og også sørges for at ingen væsker kan komme inn i apparatene eller batteriene. Korroderende og ledende væsker som saltvann, visse kjemikalier og blekemidler eller produkt som inneholder blekemidler kan forårsake en kortslutning.

FORMÅLSMESSIG BRUK

Det digitale vaterpasset brukes til rask og nøyaktig måling av helling.

Dette apparatet må kun brukes til de oppgitte formål.

BETJENINGSKNAPPER

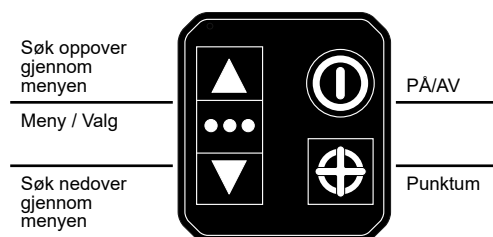

SLÅ PÅ

Hold knappen **ⓘ** trykket for å slå på vaterpasset.

Hold knappen **ⓘ** trykket for å slå av vaterpasset.

Etter 3 minutters inaktivitet går vaterpasset over i standby-modus. Beveg vaterpasset eller trykk på en hvilken som helst knapp for å slå det på igjen. Etter ytterligere 10 minutters inaktivitet fører til at vaterpasset slår seg av.

Når vaterpasset ikke står rett opp, går det øyeblikkelig over i standby-modus. Dersom det da ikke brukes innen ytterligere 10 minutter, slår det seg automatisk av.

AUDIO-MÅLING

Trykk to ganger på på-/av-knappen for å slå lyden på eller av.

Når audifunksjonen er slått på, lyder et akustisk signal så snart vaterpasset er i 10° avstand fra nominell verdi. Ved en avstand på 5° fra nominell verdi endres lydfrekvensen per minutt. Når nominell verdi overskrides, endres lyd høyden seg også. Når den nominelle verdien innenfor toleranseområdet som er angitt av brukeren er nådd, lyder måltønen.

MENY

Trykk på **●●●** knappen for å åpne menyen.

Trykk på **●●●** knappen igjen for å bla i menyen.

Trykk på **▲▼** knappen for å endre innstillingene.

Trykk på «Avslutt» på displayet eller hold **●●●** knappen trykket for å forlate menyen.

Beskrivelse	Funksjon
Modus	Til innstilling av driftsmodus til vinkel, prosent, in/ft, mm/m
Presisjon	Til innstilling av nøyaktigheten til valgt modus på hele tall, tiendedeler eller hundredeler
Toleranse	Til innstilling av fargeaktivering når vaterpasset nærmer seg den nominelle verdien
Lyd	Til inn- og utkobling av lyden
Innstill.	Hente opp eller lukke menyen og skifte til arbeidsmodus
Kraftmodus	Til innstilling av displayet på høy kontrast, auto og sparemodus (høyere kontrast, auto, sparemod.)
Språk	Til innstilling av ønsket språk

MÅLING 0° / 90° / PUNKTUM



Når vaterpasset er 3° fra nominell verdi, dukker det opp piler på displayet som viser i hvilken retning vaterpasset må dreies for å nå nominell verdi.



Ved en avstand på 5° fra nominell verdi endres lydfrekvensen per minutt. Når nominell verdi overskrides, endres lydhøyden seg også.



Når den nominelle verdien nås innenfor toleranseområdet som er fastlagt av brukeren, blir bakgrunnen grønn (ved 0° eller 90°) eller blå (i punktum-modus). Når audiofunksjonen er slått på, lyder måltönen.

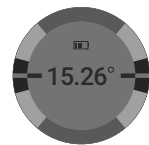

PUNKTUM-MODUS

Dersom målverdien avviker fra 0° eller 90°, kan det settes et punktum.

For å sette et punktum, må vaterpasset settes i ønsket posisjon, og trykk deretter på knappen.

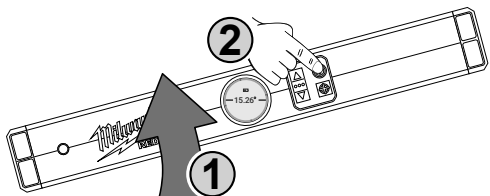

I punktum-modus er displayets bakgrunn blå.

For å endre punktet, må du trykke på knappen igjen og sette det nye punktet. Still inn den nøyaktige verdien med knappen.

Trykk på knappen igjen for å sette det nye punktet.

Punktumlisten inneholder målinger som brukes ofte og de punktene som sist ble tastet inn. For å åpne punktumlisten, må du holde trykket, for deretter å trykke på . Velg et punktum med . Trykk på for å lagre punktet.

For å avslutte punktum-modus og bruke 0° og 90° som nominelle verdier igjen, trykk på i arbeidsmodus igjen.

VEKTFUNKSJONSTEST

Gå frem på følgende måte for å kontrollere om vannvekten samsvarer med fabrikkinnstillingene:

1. Still inn vaterpasset på følgende måte:
Modus = vinkel
Presisjon = hundredel
Toleranse = 0.00
2. Legg vaterpasset på en jevn referanseflate slik at du kan se displayet. Marker vaterpassets nøyaktige posisjon med en linje på underlagsflaten.
3. Noter verdien som vises samt dreieretningen. Dreieretningen vises med pilene på displayet.

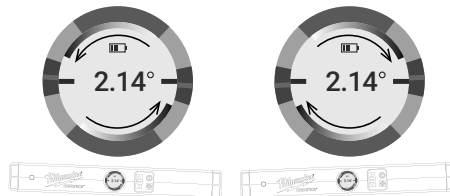

4. Drei vaterpasset 180°.



Bruk linjen som du tegnet i skritt 2 som omtrentlig verdi for å sikre at vaterpasset ligger på i nøyaktig den samme posisjonen.

5. Noter den andre verdien sammen med dreieretningen.
6. Adder de to måleverdiene. Del summen på to for å fastlegge vaterpassets avvik.

MERK: Dersom avviket ligger mellom 0.00 og 0.05 grader, så befinner vaterpasset seg innenfor tillatt toleranseområde. Dersom avviket er høyere, må du henvende deg til din MILWAUKEE kundeservice.

PREISJONSMÅLING

Alle vaterpass viser små avvik i måling fra den ene siden til den andre. Derfor kan de målte verdiene avvike litt fra hverandre. For å oppnå så presise måleverdier som mulig, må du følge den fremgangsmåten som er beskrevet ovenfor.

LADING

Sett inn din USB- kabel i en strømkilde som eksempelvis en AC veggadapter, en computerkontakt eller en bilkontakt.

Indikatorlampen viser ladestatus:

Rødt blinkende, 0-25 % oppladet

Oransje blinkende, 25-80 % oppladet

Grønt blinkende, 80-99 % oppladet

Grønt kontinuerlig: 99-100 % oppladet

Rødt/grønt blinkende: Skadet eller defekt batteri

Hvis meldelampen blinker rødt og grønt, må det kontrolleres om batteriet er satt ordentlig på plass. Ta ut batteriet og sett det inn igjen. Hvis da lampen fortsatt blinker rødt og grønt, kan det være at batteriet er svært varmt eller kaldt, eller det er vått. La batteriet få kjøle seg ned, varme seg opp eller tørke, før du setter det inn igjen. Hvis problemet fortsatt foreligger, ta kontakt med MILWAUKEE kundeservice.

BATTERIER

Vekselbatterier som ikke er brukt over lengre tid skal etterlades før bruk.

En temperatur over 50°C reduserer vekselbatteriets kapasitet. Unngå oppvarming i sol eller ved varmeovner (fyring) i lengre tid.

Hold tilkoplingskontaktene på lader og vekselbatteri rene.

For optimal holdbarhet må batteriene lades opp helt etter bruk.

For å sikre en lengst mulig brukstid av batteriene skal disse etter oppladning taes ut av laderen.

Ved lagring av batteriene lengre enn 30 dager:

Lagre batteriet tørt ved ca. 27°C.

Lagre batteriet ved en oppladningstilstand på ca. 30%-50%.

Lade opp batteriet igjen etter 6 måneder.

TRANSPORT AV LITIUM-ION-BATTERI

Litium-ion-batterier faller under de lovfestede forskriftene om transport av farlig gods.

Transporten av disse batteriene må rette seg etter lokale, nasjonale og internasjonale forskrifter og bestemmelser.

- Forbruker har lov å transportere disse batteriene på gaten uten reglementering.
- Den kommersielle transport av Litium-ion-batterier av spedisjonsfirma faller under bestemmelsene om transport av farlig gods. Forberedningene av forsendelsen og transport skal utelukkende gjennomføres av personer som har blitt skolert til dette. Hele prosessen skal følges opp av fagfolk.

Følgende punkter skal tas hensyn til ved transport:

- Kontroller at kontaktene er beskyttet og isolert for å unngå kortslutninger.
- Pass på at batteripakken i forpakningen ikke kan skli fram og tilbake.
- Skadede eller batterier som lekker er det ikke lov å transportere.

Ta kontakt med spedisjonsfirma for ytterlige henvisninger.

VEDLIKEHOLD

Bruk kun Milwaukee tilbehør og Milwaukee reservedeler. Komponenter der utskiftning ikke er beskrevet skal skiftes ut hos Milwaukee kundeservice (se brosjyre garanti/kundeserviceadresser).

Ved behov kan det fås en eksplosjonstegning av apparatet hos kundeservice eller direkte hos Techtronic Industries GmbH, Max-Eyth-Straße 10, 71364 Winnenden, Germany ved angivelse av maskinens type og det sekstallige nummeret på maskinens skilt.

SYMBOLER



OBS! ADVARSEL! FARE!



Les nøye gjennom bruksanvisningen før maskinen tas i bruk.



Elektriske apparater, batterier/oppladbare batterier skal ikke kastes sammen med vanlig husholdningsavfall. Elektriske og elektroniske apparater og oppladbare batterier skal samles separat og leveres til miljøvennlig deponering hos en avfallsbedrift. Informer deg hos myndighetene på stedet eller hos din fagforhandler hvor det finnes recycling bedrifter og oppsamlingssteder.



USB – Universal Serial Bus



Likestrøm



Europeisk samsvarsmerke



Ukrainsk samsvarsmerke



Euroasiatisk samsvarsmerke

TEKNISK DATA	DIGITALT VATTENPASS	DIGITAL LEVEL 60	DIGITAL LEVEL 120
--------------	---------------------	------------------	-------------------

Nominell ineffekt.....	1,5 W	1,5 W	
Laddningstid.....	2 h	2 h	
Batterispänning.....	4 V	4 V	
USB Ingång.....	5 V DC; 0,1 A	2,1 A	5 V DC; 0,1 A
Den elektroniska modulens noggrannhet vid 0° och 90° (20° ± 5°).....	± 0,03 °	± 0,03 °	
Den elektroniska modulens noggrannhet mellan 1° och 89° (20° ± 5°).....	± 0,1 °	± 0,1 °	
Längd.....	600 mm	1200 mm	
Vikt.....	0,95 kg	1,7 kg	
Kapsling.....	IP 65	IP 65	
Rekommenderad omgivningstemperatur vid arbete.....	-10...+50 °C		
Rekommenderad omgivningstemperatur vid uppladdning:.....	+5...+40 °C		
Rekommenderade batterityper.....	L4 B2		
Rekommenderas USB-nätdel.....	USB Micro B		

⚠ VARNING! Läs all säkerhetsinformation och alla anvisningar. Fel som uppstår till följd av att anvisningarna nedan inte följts kan orsaka elstöt, brand och/eller allvarliga kroppsskador.

Förvara alla varningar och anvisningar för framtida bruk.

⚠ SÄRSKILDA SÄKERHETSINSTRUKTIONER BATTERI

Använd endast Milwaukee-batterier typ L4 B2 .

Drag ur batteripaket innan arbete utföres på maskinen.

Kasta inte förbrukade batterier. Lämna dem till Milwaukee Tools för återvinning.

Förvara ej batteriet ihop med metallföremål, kortslutning kan uppstå.

Under extrem belastning eller extrem temperatur kan batterivätska tränga ut ur skadade utbytesbatterier. Vid beröring med batterivätska tvätta genast av med vatten och tvål. Vid ögonkontakt spola genast i minst 10 minuter och kontakta genast läkare.

Varning! För att undvika den fara för brand, personskador eller produktskador som orsakas av en kortslutning, doppa inte ner verktyget, utbytesbatteriet eller laddaren i vätskor och se till att ingen vätska kan tränga in i apparaterna eller batterierna. Korroderande eller ledande vätskor, som saltvatten, vissa kemikalier, blekningsmedel eller produkter som innehåller blekmedel, kan orsaka en kortslutning.

ANVÄND MASKINEN ENLIGT ANVISNINGARNA

Det digitala vattenpasset används för snabb och exakt mätning av lutningar.

Maskinen får endast användas för angiven tillämpning.

MANÖVERKNAPPAR

Sök igenom meny upptåt

Meny/Välja

Sök igenom meny nedåt

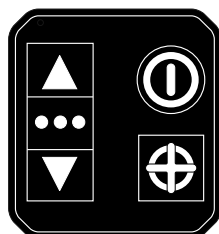

PÅ/AV

Punkt

PÅSLAGNING

Håll knappen **ⓘ** intryckt för att slå på vattenpasset.

Håll knappen **ⓘ** intryckt för att stänga av vattenpasset.

Efter 3 minuters inaktivitet växlar vattenpasset till standby läge. Rör på vattenpasset eller tryck på valfri knapp för att slå på det igen. Efter ytterligare 10 minuter inaktivitet stängs vattenpasset av.

Om vattenpasset inte står upprätt växlar det direkt till standby läget. Om det därefter inte används under ytterligare 10 minuter stängs det av automatiskt.

LJUDMÄTNING

Tryck två gånger på påslagningsknappen för att slå på eller stänga av ljudet.

När ljudfunktionen är påslagen ljuder en akustisk signal när vattenpasset är 10° från börvärdet. Vid ett avstånd på 5° från börvärdet förändras tonfrekvensen per minut. När börvärdet överskrids ändras även tonhöjden. När börvärdet nås inom det toleransområdet som användaren har angett ljuder måltonen.

MENY

Tryck på knappen **●●●** för att öppna meny.

Tryck en gång till på knappen **●●●** för att bläddra i meny.

Tryck på knappen **▲▼** för att ändra inställningar.

Tryck på "Avsluta" på indikeringen eller håll knappen **●●●** intryck för att lämna meny.

Beskrivning	Funktion
Läge	För att ställa in driftsätt till vinkel, procent, in/ft, mm/m
Noggrannhet	För att ställa in det valda lägets noggrannhet till heltal, tiondel eller hundradel
Tolerans	För att ställa in färgaktiveringen när vattenpasset närmar sig börvärdet
Ljud	För att slå på och stänga av ljudet
Inställni.	Öppna resp. stänga meny och växla till arbetsläge
Power-Läge	För att ställa in displayen på hög kontrast, auto och sparläge (HÖG KONTRAST, AUTO, SPARLÄGE).
Språk	För att ställa in önskat språk

MÄTNING 0°/90°/PUNKT



När vattenpasset är 3° från börvärdet visas pilar på indikeringen, vilka visar i vilken riktning vattenpasset måste vridas för att nå börvärdet.

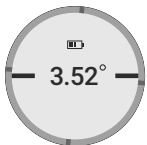

Vid ett avstånd på 5° från börvärdet förändras tonfrekvensen per minut. När börvärdet överskrids ändras även tonhöjden.



När börvärdet nås inom det toleransområdet som användaren har angett blir bakgrunden grön (vid 0° eller 90°) eller blå (i punkt-läge). Om ljudfunktionen är påslagen ljuder mättonen.

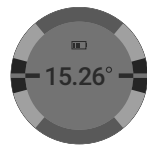



PUNKT-LÄGE

När målvärdet ska avvika från 0° eller 90° kan en punkt sättas.

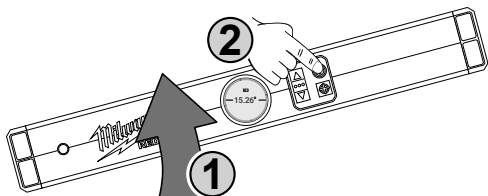



För att sätta punkten, placera vattenpasset i önskat position och tryck på knappen .



I punkt-läget är displayens bakgrund blå.

För att ändra punkten, tryck en gång till på knappen  och sätt den nya punkten. Ställ in det exakta värdet med knappen .

Tryck en gång till på knappen  för att sätta den nya punkten.

Punktlistan innehåller mätningar som används ofta och de senast angivna punkterna. För att öppna punktlistan, håll knappen  intryckt och tryck sedan på . Välj en punkt med . Tryck på  för att spara punkten.

För att avsluta punkt-läget och återigen använda 0° och 90° som börvärden, tryck i arbetsläget på knappen .

FUNKTIONSTEST VÄGRÄTT LÄGE

Gör på följande sätt för att kontrollera att vattenpasset motsvarar fabriksinställningarna:

1. Ställ in vatten passet på följande sätt:
Läge = vinkel
Noggrannhet= hundradel
Tolerans = 0.00
2. Lägg vattenpasset på en referensyta så att du kan se indikeringen. Markera vattenpassets exakta läge med en linje på uppläggningsytan.
3. Notera det visade värdet och rotationsriktningen. Rotationsriktningen visas med pilar på displayen.

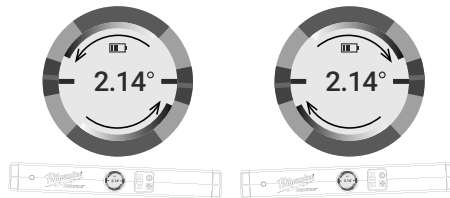

4. Rotera vattenpasset 180°.

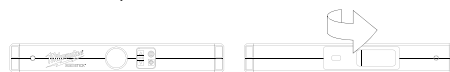

Använd den i steg 2 ritade linjen som riktvärde för att säkerställa att vattenpasset ligger i exakt samma läge.

5. Notera det andra värdet tillsammans med rotationsriktningen.
6. Addera de två mätvärdena. Dela summan med två för att bestämma vattenpassets avvikelse.

OBS: Om avvikelsen ligger mellan 0.00 och 0.05 grader befinner sig vatten passet inom det tillåtna toleransområdet. Om avvikelsen är större, kontakta MILWAUKEE-kundtjänst.

PRECISIONSMÄTNING

Alla vattenpass har små måttavvikelser från en sida till en annan. Därför kan de uppmätta värdena avvika något från varandra. För att uppnå så exakta mätvärden som möjligt, observera tillvägagångssättet som beskrivs ovan.

LADDNING

Anslut USB-kabeln till en strömkälla, t.ex. ett nättuttag, till datorn eller ett laddningsuttag i bilen.

Indikatorlampan anger laddningsstatus:

Rött blinkande ljus: 0-25 % laddat

Oranges blinkande ljus: 25-80 % laddat

Grönt blinkande ljus: 80-99 % laddat

Grönt fast ljus: 99-100 % laddat

Röd-grönt blinkande ljus: Batteriet trasigt eller felisatt

Om indikatorlampan blinkar både rött och grönt, bör du kontrollera om batteriet är insatt på rätt sätt. Ta ut batteriet och sätt i det igen. Om indikatorlampan fortfarande blinkar rött och grönt, kan det eventuellt bero på att batteriet är för varmt, för kallt eller fuktigt. Låt batteriet svalna, bli varmt eller låt det torka och sätt sedan i det igen. Om problemet kvarstår, kontakta MILWAUKEE-Kundtjänst.

BATTERIER

Batteri som ej använts på länge måste laddas före nytt bruk. En temperatur över 50°C reducerar batteriets effekt. Undvik längre uppvärmning tex i solen eller nära ett element.

Se till att anslutningskontaktarna i laddaren och på batteriet är rena.

För att batterierna ska få lång livslängd ska de laddas fulla efter användning.

För att få en så lång livslängd som möjligt bör laddningsbara batterier avlägsnas från laddaren när de är laddade.

Om laddningsbara batterier lagras längre än 30 dagar: Lagra batteriet torrt och vid ca 27°C. Lagra batteriet vid ca 30%-50% av laddningskapaciteten. Ladda batterierna på nytt var 6:e månad.

TRANSPORTERA LITIJON-BATTERIER

För litiumjon-batterier gäller de lagliga föreskrifterna för transport av farligt gods på väg.

Därför får dessa batterier endast transporteras enligt gällande lokala, nationella och internationella föreskrifter och bestämmelser.

- Konsumenter får transportera dessa batterier på allmän väg utan att behöva beakta särskilda föreskrifter.
- För kommersiell transport av litiumjon-batterier genom en speditiionsfirma gäller emellertid bestämmelserna för transport av farligt gods på väg. Endast personal som känner till alla tillämpliga föreskrifter och bestämmelser får förbereda och genomföra transporten. Hela processen ska följas upp på fackmässigt sätt.

Följande ska beaktas i samband med transporten av batterier:

- Säkerställ att alla kontakter är skyddade och isolerade för att undvika kortslutning.
- Se till att batteripacken inte kan glida fram och tillbaka i förpackningen.
- Transportera aldrig batterier som läcker, har runnit ut eller är skadade.

För mer information vänligen kontakta din speditiionsfirma.

SKÖTSEL

Använd endast Milwaukee-tillbehör och Milwaukee-reservdelar. Komponenter, för vilka inget byte beskrivs, skall bytas ut hos Milwaukee-kundtjänst (se broschyren garanti-/kundtjänstadresser).

Vid behov kan du rekvidrera apparatens sprängskiss antingen hos kundservicen eller direkt hos Techtronic Industries GmbH, Max-Eyth-Straße 10, 71364 Winnenden, Germany. Du ska då ange maskintypen och numret på sex siffror som står på effektskylden.

SYMBOLER



OBSERVERA! VARNING! FARA!



Läs instruktionen noga innan du startar maskinen.



Elektriska maskiner, batterier/uppladdningsbara batterier och får inte slängas tillsammans med de vanliga hushållssoporna. Elektriska maskiner och uppladdningsbara batterier ska samlas separat och lämnas till en avfallsstation för miljövänlig avfallshantering. Kontakta den lokala myndigheten respektive kommunen eller fråga återförsäljare var det finns speciella avfallsstationer för elskrot.



USB – Universal Serial Bus



Likström



Europeiskt konformitetsmärke



Ukrainskt konformitetsmärke



Euroasiatiskt konformitetsmärke

TEKNISET TIEDOT	DIGITAALINEN VESIVAAKA	DIGITAL LEVEL 60	DIGITAL LEVEL 120
-----------------	------------------------	------------------	-------------------

Nimellisoteho.....	1,5 W	1,5 W
Latausaika.....	2 h	2 h
Jännite vaihtoakku.....	4 V	4 V
USB Tulo.....	5 V DC; 0,1 A – 2,1 A	5 V DC; 0,1 A – 2,1 A
Elektronisen moduulin tarkkuus arvoilla 0° ja 90° (20° ± 5°) ..	± 0,03 °	± 0,03 °
Elektronisen moduulin tarkkuus 1° ja 89° välillä (20° ± 5°).....	± 0,1 °	± 0,1 °
Pituus.....	600 mm	1200 mm
Paino.....	0,95 kg	1,7 kg
Suojaluokka.....	IP 65	IP 65
Suositteltu ympäristön lämpötila työn aikana.....	-10...+50 °C	
Suositteltu ympäristön lämpötila lataamisen aikana.....	+5...+40 °C	
Suosittelut akkutyypit.....	L4 B2	
Suositteltu USB-verkkoalaite.....	USB Micro B	

VAROITUS! Lue kaikki turvallisuusmääräykset ja ohjeet. Turvallisuusohjeiden noudattamisen laiminlyönti saattaa johtaa sähköiskuun, tulipaloon ja/tai vakavaan loukkaantumiseen.
Säilytä kaikki turvallisuus- ja muut ohjeet tulevaisuutta varten.

LAITEKOHTAISET TURVALLISUUSMÄÄRÄYKSET AKKU

Käytä vain tyypin L4 B2 Milwaukee-akkuja.

Ota akku pois ennen kaikkia koneeseen tehtäviä toimenpiteitä.

Käytettyjä vaihtoakkuja ei saa polttaa eikä poistaa normaalin jätehuollon kautta. Milwaukeeella on tarjolla vanhoja vaihtoakkuja varten ympäristöstäyställinen jätehuoltopalvelu.

Vaihtoakkuja ei saa säilyttää yhdessä metalliesineiden kanssa (oikosulkuvaara).

Vaurioituneesta akusta saattaa erityisen kovassa käytössä tai poikkeavassa lämpötilassa vuotaa akkuhappoa. Ihonkohta, joka on joutunut kosketukseen akkuhapon kanssa on viipymättä pestävä vedellä ja saippualla. Silmä, johon on joutunut akkuhappoa, on huuhdeltava vedellä vähintään 10 minuutin ajan, jonka jälkeen on viipymättä hakeuduttava lääkärin apuun.

Varoitus! Jotta vältetään lyhytsulun aiheuttama tulipalon, loukkaantumisen tai tuotteen vahingoittumisen vaara, älä koskaan upota työkalua, vaihtoakkuja tai latauslaitetta nesteeseen ja huolehdi siitä, ettei mitään nesteitä pääse tunkeutumaan laitteiden tai akkujen sisään. Syövyttävät tai sähköä johtavat nesteet, kuten suolavesi, tietyt kemikaalit ja lalkaisuaineet tai valkaisuaineita sisältävät tuotteet voivat aiheuttaa lyhytsulun.

TARKOITUKSEN MUKAINEN KÄYTTÖ

Digitaalista vesivaakaa käytetään kallistuksien nopeaan ja tarkkaan mittaamiseen.

Älä käytä tuotetta ohjeiden vastaisesti.

KÄYTTÖNÄPPÄIMET

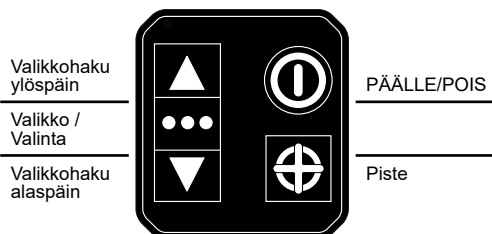

KÄYNNISTYS

Pida -painike painettuna kytkeäksesi vesivaan päälle.

Pida -painike painettuna kytkeäksesi vesivaan pois.

3 minuutin toimetttömyyden jälkeen vesivaaka siirtyy valmiustilaan. Liikuta vesivaakaa tai paina mitä tahansa painiketta kytkeäksesi sen taas päälle. Vielä 10 minuutin toimetttömyyden jälkeen vesivaaka sammuu.

Jos vesivaaka ei ole suorassa, niin se siirtyy heti valmiustilaan. Jos sitä ei sitten käytetä 10 minuutin aikana, niin se sammuu automaattisesti.

AUDIO-MITTAUS

Paina käynnistyspainiketta kahdesti kytkeäksesi äänen päälle tai pois.

Kun audiotointo on kytketty päälle, kuuluu äänimerkki heti kun vesivaaka on 10°:n päässä tavoitearvosta. Kun etäisyys tavoitearvosta on 5°, niin äänentaajuus minuutissa muuttuu. Kun tavoitearvo on ylitetty, niin myös äänenkorkeus muuttuu. Kun saavutetaan tavoitearvo käyttäjän asettaman toleranssialueen puitteissa, kuuluu tavoitteen äänimerkki.

VALIKKO

Paina -painiketta avataksesi valikon.

Paina -painiketta uudelleen selataksesi valikkoa.

Paina -painiketta muuttaaksesi asetuksia.

Paina näyttökohtaa "Poistu" tai pida -painiketta painettuna poistuaaksesi valikosta.

Kuvaus	Toiminto
Käyttötapa	Käyttötavan asettaminen arvoille kulma, prosentti, in/ft, mm/m
Tarkkuus	Valitun käyttötavan tarkkuuden asettaminen kokonaisluvulle, kymmenyksi tai sadasosalle
Toleranssi	Väritoiminnon asettaminen, kun vesivaaka lähenee tavoitearvoa
Ääni	Äänen kytkeminen päälle ja pois
Asetukset	Valikkojen kutsu tai valikoista poistuminen ja siirtyminen työkäyttötapaan
Tehokäyttö	Näytön vaihtelu tehokonstrastin, automaatin ja tehonsäästön välillä (voim. kontr., auto, säästö)
Kieli	Halutun kielen asettaminen

MITTAUS 0° / 90° / PISTE

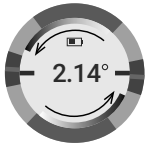

Kun vesivaaka on 3°:n päässä tavoitearvosta, näyttöön tulee nuolia, jotka näyttävät, mihin suuntaan vesivaakaa täytyy kääntää tavoitearvon saavuttamiseksi.



Kun etäisyys tavoitearvosta on 5°, niin äänentaajuus minuutissa muuttuu. Kun tavoitearvo on ylittetty, niin myös äänenkorkeus muuttuu.



Kun tavoitearvo saavutetaan käyttäjän asettaman toleranssin puitteissa, niin tausta muuttuu vihreäksi (0°- tai 90°-mittauksessa) tai siniseksi (pistemittauksessa). Kun audiotointinto on kytketty päälle, kuuluu tavoitteen äänimerkki.

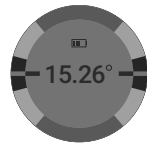

PISTE-KÄYTTÖTAPA

Jos tavoitearvon tulee olla muu kuin 0° tai 90°, voidaan asettaa piste.

Pisteen asettamiseksi vie vesivaaka haluttuun asentoon ja paina -painiketta.

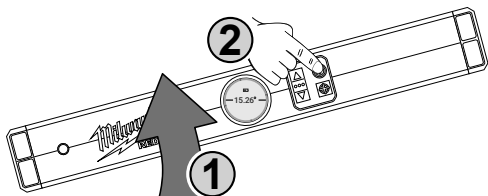

Piste-käyttötavassa näytön tausta on sininen.

Pisteen muuttamiseksi paina -painiketta uudelleen ja aseta uusi piste. Säädä tarkka arvo -painikkeilla.

Paina -painiketta uudelleen uuden pisteen asettamiseksi.

Pisteluetellessa on usein käytettyjä mittauksia ja viimeksi syötetyt pisteet. Avaa pisteluetello pitämällä -painiketta painettuna ja painamalla sitten -painiketta. Valitse piste -painikkeilla. Tallenna piste painamalla -painiketta.

Piste-käyttötavan lopettamiseksi ja 0°:n ja 90°:n vaihtamiseksi jälleen tavoitearvoiksi paina työkäyttötavassa -painiketta.

VAA'AN TOIMINTAKOE

Toimi seuraavasti tarkastaaksesi, vastaako vesivaaka tehtaan asetuksia:

1. Säädä vesivaaka seuraavasti:
Käyttötapa = kulma
Tarkkuus = sadasosa
Toleranssi = 0.00
2. Aseta vesivaaka tasaiselle viitepinnalle niin, että voit nähdä näytön. Merkitse vesivaakan tarkka sijainti viivalla allaolevalle pinnalle.
3. Merkitse muistiin näytetty arvo ja kääntösuunta. Kääntösuunta osoitetaan näytössä olevilla nuolilla.

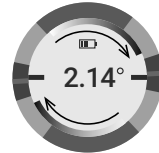
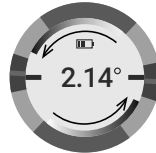

4. Käännä vesivaakaa 180°.

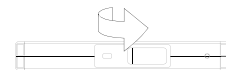
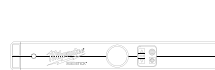

Käytä vaiheessa 2 merkittyä viivaa ohjearvona varmistaaksesi, että vesivaaka on tarkalleen samassa asennossa.

5. Merkitse muistiin toinen arvo sekä kääntösuunta.
6. Laske molemmat mittaesarvot yhteen. Jaa summa kahdella määrittääksesi vesivaakan poikkeaman.

VIITE: Jos poikkeama on 0.00 ja 0.05 asteen välillä, niin vesivaaka on sallitulla toleranssialueella. Jos poikkeama on suurempi, ole hyvä ja ota yhteyttä MILWAUKEE-asiakaspalveluun.

TARKKUUSMITTAUS

Kaikki vesivaakat osoittavat pieniä mittauspöikkeamia puolelta toiselle. Siksi mitatut arvot voivat hieman poiketa toisistaan. Mahdollisimman tarkkojen mittaustulosten saamiseksi huomioi yllä kuvattu menettelytapa.

LATAAMINEN

Liitä USB-johdo virranlähteeseen, esim. verkkopistorasiaan, tietokoneeseen tai auton latausholkkiin.

Valonäyttö ilmoittaa lataustilan:

Punainen vilkkuvalo: Lataus käynnissä, ladattuna 0-25 %
Oranssi vilkkuvalo: Lataus käynnissä, ladattuna 25-80 %
Vihreä vilkkuvalo: Lataus käynnissä, ladattuna 80-99 %
Vihreä jatkuva valo: ladattuna 99-100 %
Puna-vihreä vilkkuvalo: akku on viallinen tai pantu väärin laitteeseen

Jos valonäyttö vilkkuu punaisena ja vihreänä, varmista, että akku on pantu laitteeseen oikein. Ota tätä varten akku pois ja pane uudelleen laitteeseen. Jos valonäyttö vilkkuu edelleen punaisena ja vihreänä, niin akku on ehkä liian lämmin tai kylmä tai kostea. Tämän mukaisesti jäähdytä, lämmitä tai kuivata akku ja pane se uudelleen laitteeseen. Jos ongelma ei ole poistunut, käänny MILWAUKEE-huoltopalvelun puoleen.

AKKU

Pitkään käyttämättä olleet vaihtoakut on ladattava ennen käyttöä.

Yli 50°C lämpötilassa akun suorituskyky heikkenee. Vältäthän akkujen säilyttämistä auringossa tai kuumissa tiloissa.

Pidä aina latauslaitteen ja akun kosketinpinnat puhtaina.

Optimaalisen käyttöiän saavuttamiseksi akut on ladattava täyteen käytön jälkeen.

Mahdollisimman pitkän elinajan takaamiseksi akut tulee poistaa laturista lataamisen jälkeen.

Akkua yli 30 päivää säilytettäessä:
Säilytä akku yli 27 °C:ssa ja kuivassa.
Säilytä akku sen latauksen ollessa 30 % - 50 %.
Lataa akku 6 kuukauden välein uudelleen.

LITIUMI-IONIAKKujen KULJETTAMINEN

Litiumi-ioniakut kuuluvat vaarallisten aineiden kuljetuksesta annettujen lakien piiriin.

Näiden akkujen kuljettaminen täytyy suorittaa noudattaen paikallisia, kansallisia ja kansainvälisiä määräyksiä ja säädöksiä.

- Kuluttajat saavat ilman muuta kuljettaa näitä akkuja teitä pitkin.
- Kaupallisessa kuljetuksessa huolintaliikkeiden täytyy kuljettaa litiumi-ioniakkuja vaarallisten aineiden kuljetuksesta annettujen määräysten mukaisesti. Ainoastaan tähän vastaavasti koulutetut henkilöt saavat suorittaa kuljetuksen valmistelutoimet ja itse kuljetuksen. Koko prosessia tulee valvoa asiantuntevasti.

Seuraavat kohdat tulee huomioida akkuja kuljetettaessa:

- Varmista, että akkujen kontaktit on suojattu ja eristetty, jotta vältetään lyhytsulut.
- Huolehdi siitä, ettei akkusarja voi luiskahtaa paikaltaan pakkauksen sisällä.
- Vahingoittuneita tai vuotavia akkuja ei saa kuljettaa.

Pyydä tarkemmat tiedot huolintaliikkeeltäsi.

HUOLTO

Käytä ainoastaan Milwaukee lisätarvikkeita ja Milwaukee varaosia. Mikäli jokin komponentti, jota ei ole kuvailtu, tarvitsee vaihtoa ota yhteys johonkin Milwaukee palvelupisteistä (kts. listamme takuuhuoltoliikkeiden/ palvelupisteiden osoitteista)

Tarvittaessa voit pyytää laitteen räjähdyssiirustuksen ilmoittaen konetyypin ja tyyppikilvessä olevan kuusinumeroisen luvun huoltopalvelustasi tai suoraan osoitteella Techtronic Industries GmbH, Max-Eyth-Strasse 10, 71364 Winnenden, Saksa.

SYMBOLIT



HUOMIO! VAROITUS! VAARA!



Lue käyttöohjeet huolellisesti, ennen koneen käynnistämistä.



Sähkölaitteita, paristoja/akkuja ei saa hävittää yhdessä kotitalousjätteiden kanssa. Sähkölaitteet ja akut tulee kerätä erikseen ja toimittaa kierrätysliikkeeseen ympäristöystävällistä hävittämistä varten. Pyydä paikallisilta viranomaisilta tai alan kauppiailta tarkemmat tiedot kierrätyspisteistä ja keräyspaikoista.



USB – Universal Serial Bus



Tasavirta



Euroopan säännönmukaisuusmerkki



Ukrainan säännönmukaisuusmerkki



Euraasian säännönmukaisuusmerkki

ΤΕΧΝΙΚΑ ΣΤΟΙΧΕΙΑ	ΨΗΦΙΑΚΟ ΑΛΦΑΔΙ	DIGITAL LEVEL 60	DIGITAL LEVEL 120
Ονομαστική κατανάλωση ενέργειας.....	1,5 W	1,5 W
Χρόνος φόρτισης	2 h	2 h
Τάση ανταλλακτικής μπαταρίας	4 V	4 V
USB Είσοδος	5 V DC; 0,1 A – 2,1 A	5 V DC; 0,1 A – 2,1 A
Ακρίβεια της ηλεκτρονικής μονάδας στις 0° και 90° (20° ± 5°)	± 0,03 °	± 0,03 °
Ακρίβεια της ηλεκτρονικής μονάδας μεταξύ 1° και 89° (20° ± 5°)	± 0,1 °	± 0,1 °
Μήκος	600 mm	1200 mm
Βάρος	0,95 kg	1,7 kg
Κλάση προστασίας	IP 65	IP 65
Συνιστώμενη θερμοκρασία περιβάλλοντος κατά την εργασία	-10...+50 °C	-10...+50 °C
Συνιστώμενη θερμοκρασία περιβάλλοντος κατά τη φόρτιση	+5...+40 °C	+5...+40 °C
Συνιστώμενοι τύποι συσσωρευτών	L4 B2	L4 B2
Συνιστώμενο τροφοδοτικό ισχύος USB	USB Micro B	USB Micro B

⚠ ΠΡΟΣΟΧΗ! Διαβάστε όλες τις οδηγίες ασφαλείας και τις οδηγίες χρήσεως. Αμέλειες κατά την τήρηση των προειδοποιητικών υποδείξεων μπορεί να προκαλέσουν ηλεκτροπληξία, κίνδυνο πυρκαγιάς ή/και σοβαρούς τραυματισμούς.
Φυλάξτε όλες τις προειδοποιητικές υποδείξεις και οδηγίες για κάθε μελλοντική χρήση.

⚠ ΕΙΔΙΚΕΣ ΥΠΟΔΕΙΞΕΙΣ ΑΣΦΑΛΕΙΑΣ ΜΠΑΤΑΡΙΑ

Να χρησιμοποιείτε μόνο συσσωρευτές Milwaukee τύπου L4 B2 .

Πριν από κάθε εργασία στη μηχανή αφαιρείτε την ανταλλακτική μπαταρία.

Μην πετάτε τις μεταχειρισμένες ανταλλακτικές μπαταρίες στη φωτιά ή στα οικιακά απορρίμματα. Η Milwaukee προσφέρει μια απόσυρση των παλιών ανταλλακτικών μπαταριών σύμφωνα με τους κανόνες προστασίας του περιβάλλοντος, ρωτήστε παρακαλώ σχετικά στο ειδικό κατάστημα πώλησης.

Μην αποθηκεύετε τις ανταλλακτικές μπαταρίες μαζί με μεταλλικά αντικείμενα (κίνδυνος βραχυκυκλώματος).

Όταν υπάρχει υπερβολική καταπόνηση ή υψηλή θερμοκρασία μπορεί να τρέξει υγρό μπαταρίας από τις χαλασμένες επαναφορτιζόμενες μπαταρίες. Αν έρθετε σε επαφή με υγρό μπαταρίας να πλυθείτε αμέσως με νερό και σαπούνι. Σε περίπτωση επαφής με τα μάτια να πλυθείτε σχολαστικά για τουλάχιστον 10 λεπτά και να αναζητήσετε αμέσως ένα γιατρό.

Προειδοποίηση! Για να αποτρέπεται τον κίνδυνο πυρκαγιάς λόγω βραχυκυκλώματος, τραυματισμούς ή ζημιές του προϊόντος, να μη βυθίζετε το εργαλείο, τον ανταλλακτικό συσσωρευτή ή τη συσκευή φόρτισης σε υγρά και να φροντίζετε, ώστε να μη διεισδύουν υγρά στις συσκευές και τους συσσωρευτές. Διαβρωτικές ή αγώγιμες υγρές ουσίες, όπως αλατόνερο, ορισμένες χημικές ουσίες και λευκαντικά ή προϊόντα που περιέχουν λευκαντικά, μπορεί να προκαλέσουν βραχυκύκλωμα.

ΧΡΗΣΗ ΣΥΜΦΩΝΑ ΜΕ ΤΟ ΣΚΟΠΟ ΠΡΟΟΡΙΣΜΟΥ

Το ψηφιακό αλφάδι χρησιμεύει στο γρήγορο και ακριβή υπολογισμό των κλίσεων.

Αυτή η συσκευή επιτρέπεται να χρησιμοποιηθεί μόνο σύμφωνα με τον αναφερόμενο σκοπό προορισμού.

ΠΛΗΚΤΡΑ ΧΕΙΡΙΣΜΟΥ

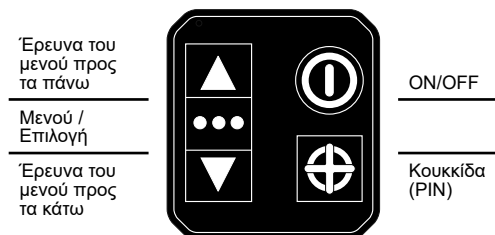

ΕΝΕΡΓΟΠΟΙΗΣΗ

Κρατήστε το πλήκτρο **⏻** πατημένο, για να ενεργοποιήσετε το αλφάδι.

Κρατήστε το πλήκτρο **⏻** πατημένο, για να απενεργοποιήσετε το αλφάδι.

Μετά από αδράνεια 3 λεπτών μεταβαίνει το αλφάδι στην κατάσταση αναμονής. Κουνηστε το αλφάδι ή πιέστε κάποιο πλήκτρο, για να το ενεργοποιήσετε εκ νέου. Μετά από μian αδράνεια ακόμα 10 λεπτών απενεργοποιείται το αλφάδι.

Εάν το αλφάδι δεν στέκεται όρθιο, τότε μεταβαίνει στην κατάσταση αναμονής αμέσως. Εάν δεν χρησιμοποιηθεί αυτό για 10 λεπτά ακόμα, τότε απενεργοποιείται αυτόματα.

ΗΧΗΤΙΚΗ ΜΕΤΡΗΣΗ

Πιέστε δύο φορές το πλήκτρο ενεργοποίησης, για να ενεργοποιήσετε ή απενεργοποιήσετε τον ήχο.

Στη λειτουργία ήχου αντηχεί ένα ακουστικό σήμα, μόλις απομακρυνθεί το αλφάδι 10° από την ονομαστική τιμή. Σε μian απόσταση 5° από την ονομαστική τιμή μεταβάλλεται η συχνότητα ήχου ανά λεπτό. Εάν γίνει υπέρβαση της ονομαστικής τιμής, τότε αλλάζει επίσης και η ηχητική παράμετρος. Κατά την επίτευξη της ονομαστικής τιμής εντός του προκαθορισμένου από το χρήστη εύρους ανοχών αντηχεί ο ήχος επίτευξης του στόχου.

ΜΕΝΟΥ

Πιέστε το πλήκτρο **●●●**, για να εμφανιστεί το μενού.

Πιέστε το πλήκτρο **●●●** εκ νέου, για να ξεφυλλίσετε το μενού.

Πιέστε το πλήκτρο **▲▼**, για να τροποποιήσετε τις ρυθμίσεις.

Πιέστε «ΕΞΟΔΟΣ» στην ένδειξη ή κρατήστε το πλήκτρο **●●●** πατημένο, για να εγκαταλείψετε το μενού.

Περιγραφή	Λειτουργία
Λειτουργία	Για τη ρύθμιση του είδους λειτουργίας σε γωνία, ποσοστό, in/ft, mm/m

Ακρίβεια	Για τη ρύθμιση της ακρίβειας του επιλεγμένου τρόπου λειτουργίας σε ακέραιους αριθμούς, δέκατα ή εκατοστά
Ανοχή	Για τη ρύθμιση της ενεργοποίησης των χρωμάτων, όταν πλησιάζει το αλφάδι την ονομαστική τιμή
Ήχος	Για την ενεργοποίηση και απενεργοποίηση του ήχου
Ρύθμ.	Εμφάνιση ή εγκατάλειψη του μενού και αλλαγή στην κατάσταση εργασίας
ΕΝΕΡΓΕΙΑ	Για να ρυθμίσετε την υψηλή αντίθεση, τον αυτοματισμό και την οικονομική λειτουργία της οθόνης (υψηλή αντίθεση, αυτο, εξοικ. ενέργειας)
Γλώσσα	Για τη ρύθμιση της επιθυμητής γλώσσας

ΜΕΤΡΗΣΗ 0° / 90° / ΚΟΥΚΚΙΔΑ



Όταν απομακρυνθεί το αλφάδι 3° από την ονομαστική τιμή, παρουσιάζονται βέλη στην οθόνη, που δείχνουν την κατεύθυνση, προς την οποία πρέπει να περιστραφεί το αλφάδι για την επίτευξη της ονομαστικής τιμής.



Σε μια απόσταση 5° από την ονομαστική τιμή μεταβάλλεται η συχνότητα ήχου ανά λεπτό. Εάν γίνει υπέρβαση της ονομαστικής τιμής, τότε αλλάζει επίσης και η ηχητική παράμετρος.



Κατά την επίτευξη της ονομαστικής τιμής εντός του προκαθορισμένου από το χρήστη εύρους ανοχών γίνεται το φόντο πράσινο (σε 0° ή 90°) ή μπλε (στη λειτουργία κουκκίδας). Όταν έχει ενεργοποιηθεί η λειτουργία ήχου, αντηχεί ο ήχος επίτευξης του στόχου.

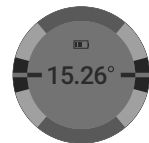

ΛΕΙΤΟΥΡΓΙΑ ΚΟΥΚΚΙΔΑΣ

Εάν παρεκκλίνει η τιμή-στόχος από τις 0° ή 90°, τότε μπορεί να τίθεται μια κουκκίδα.

Για να τίθεται η κουκκίδα, φέρνεται το αλφάδι στην επιθυμητή θέση και πιέζετε το πλήκτρο ⊕.

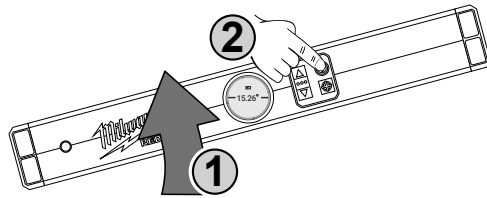

Στη λειτουργία κουκκίδας είναι το φόντο της οθόνης μπλε.

Για να αλλάξετε κουκκίδα, κρατάτε πάλι το πλήκτρο ⊕ πατημένο και θέτετε τη νέα κουκκίδα. Την ακριβή τιμή ρυθμίζετε με το πλήκτρο ▲▼.

Πιέστε το πλήκτρο ⊕ εκ νέου, για να θέσετε τη νέα κουκκίδα.

Ο κατάλογος κουκκίδων περιέχει τις συχνά χρησιμοποιημένες μετρήσεις και τις τελευταία καταγραμμένες κουκκίδες. Για να εμφανιστεί ο κατάλογος κουκκίδων, κρατάτε το πλήκτρο ⊕ πατημένο και πιέζετε μετά τα ●●●. Επιλέξτε μια κουκκίδα με ▲▼. Για την απομνημόνευση της κουκκίδας πιέζετε ●●●.

Για τον τερματισμό της λειτουργίας κουκκίδας και τη χρησιμοποίηση των 0° και 90° ως ονομαστική τιμή, πιέζετε το πλήκτρο ⊕ στη λειτουργία εργασίας.

ΛΕΙΤΟΥΡΓΙΚΗ ΔΟΚΙΜΗ ΑΛΦΑΔΙΟΥ

Για να ελέγξετε αν ανταποκρίνεται το αλφάδι στις εργοστασιακές ρυθμίσεις, ενεργήστε ως εξής:

1. Ρυθμίστε το αλφάδι ως εξής:
Λειτουργία = Γωνία
Ακρίβεια = Εκατοστά
Ανοχή = 0.00
2. Τοποθετήστε το αλφάδι πάνω σε μια επίπεδη επιφάνεια αναφοράς, έτσι ώστε να μπορείτε να δείτε την ένδειξη. Σημαδέψτε την ακριβή θέση του αλφαδιού με μία γραμμή πάνω στην επιφάνεια τοποθέτησης.
3. Σημειώστε την εμφανιζόμενη τιμή και τη φορά περιστροφής.
Η φορά περιστροφής παρουσιάζεται με τα βέλη στην οθόνη.

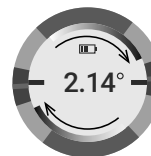

4. Περιστρέψτε το αλφάδι κατά 180°.

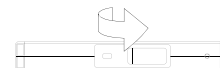
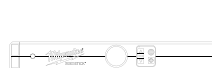

Πάρτε τη χαραγμένη στο 2ο βήμα γραμμή ως κατευθυντήρια τιμή, για να εξασφαλίσετε, ότι θα τοποθετείται το αλφάδι ακριβώς στην ίδια θέση.

5. Σημειώστε τη δεύτερη τιμή μαζί με τη φορά περιστροφής.
6. Προσθέστε τις δύο τιμές μέτρησης. Διαιρέστε το άθροισμα με το δύο, για να προσδιορίσετε την απόκλιση του αλφαδιού.

ΥΠΟΔΕΙΞΗ: Εάν η απόκλιση είναι μεταξύ 0.00 και 0.05 μοιρών, τότε βρίσκεται το αλφάδι στο αποδεκτό εύρος ανοχών. Εάν είναι η απόκλιση υψηλότερη, τότε να απευθυνθείτε στο υπεύθυνο για σας τμήμα εξυπηρέτησης πελατών της MILWAUKEE.

ΜΕΤΡΗΣΗ ΑΚΡΙΒΕΙΑΣ

Όλα τα αλφάδια δείχνουν μικρές αποκλίσεις μέτρησης από τη μία πλευρά προς την άλλη. Γι' αυτό θα μπορούσαν να διαφέρουν ελαφρώς οι μετρημένες τιμές μεταξύ τους. Για να παίρνετε τιμές μέτρησης ακριβείας στο μέτρο του δυνατού, να λαμβάνετε υπόψη σας τον άνωθεν περιγεγραμμένο τρόπο προσεγγίσεως.

ΦΟΡΤΙΣΗ

Συνδέστε το καλώδιο USB στην ηλεκτροπαραγωγή, π.χ. πρίζα ηλεκτρικού δικτύου, ηλεκτρονικό υπολογιστή, υποδοχή φόρτισης στο αυτοκίνητο.

Η φωτεινή ένδειξη γνωστοποιεί την κατάσταση φόρτισης: Κόκκινα αναλάμπουσα λυχνία: Διαδικασία φόρτισης, φόρτιση 0-25 %
Πορτοκαλί αναλάμπουσα λυχνία: Διαδικασία φόρτισης, φόρτιση 25-80 %
Πράσινα αναλάμπουσα λυχνία: Διαδικασία φόρτισης, φόρτιση 80-99 %
Πράσινο φως διαρκείας: Φόρτιση 99-100 %
Κοκκινοπράσινα αναλάμπουσα λυχνία: Σύσσωρευτής ελαττωματικός ή λανθασμένα τοποθετημένος

Όταν αναβοσβήνει η φωτεινή ένδειξη κοκκινοπράσινα, να ελέγχετε αν έχει τοποθετηθεί σωστά ο συσσωρευτής. Για το σκοπό αυτό αφαιρείτε και επανατοποθετείτε το συσσωρευτή. Εάν η φωτεινή ένδειξη συνεχίζει να αναβοσβήνει κοκκινοπράσινα, τότε πιθανόν να είναι ο συσσωρευτής πολύ ζεστός ή κρύος ή υγρός. Ανάλογα αφήνετε το συσσωρευτή να κρυώσει, τον θερμαίνετε ή στεγνώνετε και τον επανατοποθετείτε. Εάν εξακολουθεί να υφίσταται το πρόβλημα, να απευθυνθείτε στο τμήμα εξυπηρέτησης πελατών της MILWAUKEE.

ΜΠΑΤΑΡΙΕΣ

Επαναφορτίζετε τις ανταλλακτικές μπαταρίες που δεν έχουν χρησιμοποιηθεί για μεγαλύτερο χρονικό διάστημα πριν τη χρήση.

Μια θερμοκρασία πάνω από 50°C μειώνει την ισχύ της ανταλλακτικής μπαταρίας. Αποφεύγετε τη θέρμανση για μεγαλύτερο χρονικό διάστημα από τον ήλιο ή τις συσκευές θέρμανσης.

Διατηρείτε τις επαφές σύνδεσης στο φορτιστή και στην ανταλλακτική μπαταρία καθαρές.

Για μια άριστη διάρκεια ζωής πρέπει μετά τη χρήση οι μπαταρίες να φορτιστούν πλήρως.

Για μια κατά το δυνατόν μεγάλη διάρκεια ζωής οι μπαταρίες μετά τη φόρτιση οφείλουν να αφαιρεθούν από το φορτιστή.

Για την αποθήκευση της μπαταρίας για διάστημα μεγαλύτερο των 30 ημερών:
Αποθηκεύετε τη μπαταρία περ. στους 27°C σε στεγνό χώρο.
Αποθηκεύετε τη μπαταρία περ. στο 30%-50% της κατάστασης φόρτισης.
Κάθε 6 μήνες φορτίζετε εκ νέου τη μπαταρία.

ΜΕΤΑΦΟΡΑ ΤΩΝ ΜΠΑΤΑΡΙΩΝ ΙΟΝΤΩΝ ΛΙΘΙΟΥ

Οι μπαταρίες ιόντων λιθίου υπόκεινται στις απαιτήσεις των νομικών διατάξεων για την μεταφορά επικινδύνων εμπορευμάτων.

Η μεταφορά τέτοιων μπαταριών πρέπει να πραγματοποιείται τηρώντας τους τοπικούς, εθνικούς και διεθνείς κανονισμούς και τις αντίστοιχες διατάξεις.

- Επιτρέπεται η μεταφορά τέτοιων μπαταριών στο δρόμο χωρίς περαιτέρω απαιτήσεις.

- Η εμπορική μεταφορά μπαταριών ιόντων λιθίου από εταιρείες μεταφορών υπόκειται στις απαιτήσεις των νομικών διατάξεων για την μεταφορά επικινδύνων εμπορευμάτων. Οι προτοιμασίες αποστολής και η μεταφορά πραγματοποιούνται αποκλειστικά από ειδικά εκπαιδευμένα πρόσωπα. Η συνολική διαδικασία συνοδεύεται από εξειδικευμένο προσωπικό.

Κατά τη μεταφορά μπαταριών ιόντων λιθίου πρέπει να προσέχετε τα εξής:

- Φροντίστε τα σημεία επαφών να είναι προστατευμένα και μονωμένα ώστε να αποφευχθούν βραχυκυκλώματα.
- Προσέξτε το πακέτο μπαταριών να είναι σταθερό μέσα στη συσκευασία και να μη γλιστρά.
- Η μεταφορά μπαταριών που παρουσιάζουν φθορές ή διαρροές δεν επιτρέπεται.

Για περισσότερες πληροφορίες απευθυνθείτε στην εταιρεία μεταφορών.

ΣΥΝΤΗΡΗΣΗ

Χρησιμοποιείτε μόνο αξεσουάρ Milwaukee και ανταλλακτικά Milwaukee. Εξαρτήματα, που η αλλαγή τους δεν περιγράφεται, αντικαθιστώνται σε μια τεχνική υποστήριξη της Milwaukee (βλέπε φυλλάδιο εγγύηση/ διευθύνσεις τεχνικής υποστήριξης).

Σε περίπτωση που το χρειαστείτε μπορείτε να παραγγείλετε λεπτομερές σχέδιο της συσκευής αναφέροντας τον τύπο και τον εξαψήφιο αριθμό που βρίσκεται στην πινακίδα τεχνικών χαρακτηριστικών από την εξυπηρέτηση πελατών ή απευθείας από την Techtronic Industries GmbH, διεύθυνση Max-Eyth-Straße 10, 71364 Winnenden, Germany.

ΣΥΜΒΟΛΑ



ΠΡΟΣΟΧΗ! ΠΡΟΕΙΔΟΠΟΙΗΣΗ! ΚΙΝΔΥΝΟΣ!



Παρακαλώ διαβάστε σχολαστικά τις οδηγίες χρήσης πριν από την έναρξη λειτουργίας.



Ηλεκτρικά μηχανήματα, μπαταρίες/συσσωρευτές δεν επιτρέπεται να απορρίπτονται μαζί με τα οικιακά απορρίμματα.

Ηλεκτρικά μηχανήματα και συσσωρευτές συλλέγονται ξεχωριστά και παραδίδονται προς ανακύκλωση με τρόπο φιλικό προς το περιβάλλον σε επιχείρηση επεξεργασίας απορριμμάτων.

Ενημερωθείτε από τις τοπικές υπηρεσίες ή από ειδικευμένους εμπόρους σχετικά με κέντρα ανακύκλωσης και συλλογής απορριμμάτων.



USB – Ενιαίος Σειριακός Διαύλος



Συνεχές ρεύμα



Ευρωπαϊκό σήμα πιστότητας



Ουκρανικό σήμα πιστότητας



Ευρασιατικό σήμα πιστότητας

Nominal giriş gücü	1,5 W	1,5 W
Şarj süresi	2 h	2 h
Kartuş akü gerilimi	4 V	4 V
USB Giriş	5 V DC; 0,1 A – 2,1 A	5 V DC; 0,1 A – 2,1 A
Elektronik modülün hassaslığı: 0° ile 90°de (20° ± 5°)	± 0,03 °	± 0,03 °
Elektronik modülün hassaslığı: 1° ile 89° arasında (20° ± 5°)	± 0,1 °	± 0,1 °
Uzunluğu	600 mm	1200 mm
Ağırlığı	0,95 kg	1,7 kg
Koruma sınıfı	IP 65	IP 65
Çalışma sırasında tavsiye edilen ortam sıcaklığı	-10...+50 °C	-10...+50 °C
Depolama sırasında tavsiye edilen ortam sıcaklığı	+5...+40 °C	+5...+40 °C
Tavsiye edilen akü tipleri	L4 B2	L4 B2
Tavsiye edilen USB güç kaynağı	USB Micro B	USB Micro B

⚠ UYARI! Bütün güvenlik notlarını ve talimatları okuyunuz. Açıklanan uyarılara ve talimat hükümlerine uyulmadığı takdirde elektrik çarpmalarına, yangınlara ve/veya ağır yaralanmalara neden olunabilir. **Bütün uyarıları ve talimat hükümlerini ileride kullanmak üzere saklayın.**

⚠ AKÜ İÇİN ÖZEL GÜVENLİK AÇIKLAMALARI

Sadece L4 B2 tipi Milwaukee aküleri kullanınız.

Aletin kendinde bir çalışma yapmadan önce kartuş aküyü çıkarın.

Kullanılmış kartuş aküleri ateşe veya ev çöplerine atmayın. Milwaukee, kartuş akülerin çevreye zarar vermeyecek biçimde tasfiye edilmesine olanak sağlayan hizmet sunar; lütfen bu konuda yetkili satıcınızdan bilgi alın.

Kartuş aküleri metal parça veya eşyalarla birlikte saklamayın (kısa devre tehlikesi).

Aşırı zorlanma veya aşırı ısınma sonucu hasar gören kartuş akülerden batarya sıvısı dışarı akabilir. Batarya sıvısı ile temasa gelen yeri hemen bol su ve sabunla yıkayın. Batarya sıvısı gözünüze kaçacak olursa en azından 10 dakika yıkayın ve zaman geçirmeden bir hekime başvurun.

Uyarı! Bir kısa devreden kaynaklanan yangın, yaralanma veya ürün hasarları tehlikesini önlemek için aleti, güç paketini veya şarj cihazını asla sıvıların içine daldırmayın ve cihazların ve pillerin içine sıvı girmesini önleyiniz. Tuzlu su, belirli kimyasallar, aşartıcı madde veya aşartıcı madde içeren ürünler gibi korozif veya iletken sıvılar kısa devreye neden olabilir.

KULLANIM

Dijital su terazisi eğimlerin hızlı ve tam doğru ölçümü içindir.

Bu alet sadece belirttiği gibi ve usulüne uygun olarak kullanılabilir.

KUMANDA TUŞLARI

Menünün yukarı doğru aranması

Menü / Seçimi

Menünün aşağı doğru aranması

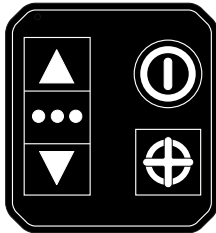

AÇIK/
KÂPALI

Nokta

AÇMAK

Su terazisini açmak için **ⓘ** tuşunu basılı tutunuz.

Su terazisini kapatmak için **ⓘ** tuşunu basılı tutunuz.

Su terazisi 3 dakika kullanılmadığında stand-by moduna geçmektedir. Tekrar çalıştırmak için su terazisini hareket ettiriniz veya herhangi bir tuşa basınız. 10 dakika daha kullanılmadığında su terazisi kapanmaktadır.

Su terazisi dik durmadığında hemen stand-by moduna geçmektedir. Yine 10 dakika daha kullanılmadığında otomatik olarak kapanmaktadır.

SESLİ ÖLÇÜM

Sesini açmak veya kapatmak için iki defa açma tuşuna basınız.

Sesli fonksiyon açıkta, su terazisi istenen değerden 10° saptığında sesli bir sinyal duyulmaktadır. İstenen değere göre 5° mesafede dakikadaki ses frekansı değişmektedir. İstenen değer aşıldığında ses seviyesi de değişmektedir. İstenen değere kullanımından önceden belirlendiği tolerans aralığında ulaşıldığında hedef ses duyulmaktadır.

MENÜ

Menüyü açmak için **●●●** tuşuna basınız.

Menü sayfalarını çevirmek için **●●●** tuşuna tekrar basınız.

Ayarları değiştirmek için **▲▼** tuşuna basınız.

Menüden çıkmak için göstergesi üzerindeki "ÇIK" düğmesine basınız veya **●●●** tuşunu basılı tutunuz.

Açıklama	Fonksiyonlar
Mod	İşletme türünün açı, yüzde, in/ft, mm/m olarak ayarlanması için
Hassaslık	Seçilen modun hassaslığını tam rakam, ondalık veya yüzdelik rakamlar şeklinde ayarlamak için
Tolerans	Su terazisi istenen değere yaklaştığında rengin aktifleştirilmesini ayarlamak için
Ses	Sesi açmak ve kapatmak için
Ayarlar	Menünün açılması veya menüden çıkmak için ve çalışma modunun değiştirilmesi için
Güç modu	Ekranın yüksek kontrast, otomatik veya ekonomik moda ayarlanması için (yük. çözünürlük, otomatik, ekon.)
Lisan	İstenilen lisansı ayarlamak için

ÖLÇÜM 0° / 90° / NOKTA



Su terazisi istenen değerden 3° uzak olduğunda, ekranda, istenen değere ulaşmak için su terazisinin hangi yöne çevrilmesi gerektiğini gösteren oklar belirmektedir.



İstenen değere göre 5° mesafede dakikadaki ses frekansı değişmektedir. İstenen değer aşıldığında ses seviyesi de değişmektedir.



İstenen değere kullanıcı tarafından önceden belirlenmiş tolerans aralığında ulaşılmasında arka fon yeşil (0° veya 90°'de) veya mavi (nokta modunda) renge dönüşmektedir. Ses fonksiyonu açık olduğunda hedef ses duyulmaktadır.



NOKTA MODU

Hedef değer 0° veya 90°'den sapması istendiğinde bir nokta oluşturulabilir.

Noktayı oluşturmak için su terazisini istenilen pozisyona getirip **+** tuşuna basınız.

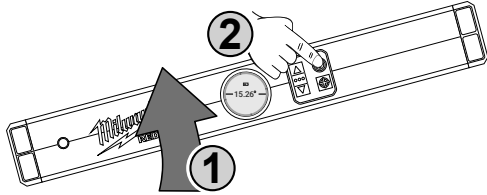

Nokta modunda ekran fonu mavidir.

Noktayı değiştirmek için **+** tuşuna tekrar basınız ve yeni bir nokta oluşturunuz. Tam değeri **▲▼** tuşlarıyla ayarlayınız.

Yeni noktayı oluşturmak için **+** tuşuna tekrar basınız.

Nokta listesi en sık kullanılan ölçümleri ve en son girilen noktaları içermektedir. Nokta listesini açmak için **+** tuşunu basılı tutun ve ardından **●●●** tuşuna basınız. **▲▼** ile bir nokta seçiniz. Noktayı kaydetmek için **●●●** tuşuna basınız.

Nokta modunu kapatmak ve tekrar 0° ve 90°'yi istenen değerler olarak kullanmak için çalışma modunda **+** tuşuna basınız.

TERAZİ FONKSİYON TESTİ

Su terazisinin fabrikasyon ayarlarına uygun olup olmadığını kontrol etmek için aşağıdaki işlemleri yerine getiriniz:

1. Su terazisini şu şekilde ayarlayınız:
Mod = Açık
Hassaslık = yüzde
Tolerans = 0,00
2. Su terazisini göstereyi görebilecek şekilde düz bir referans yüzeyi üzerine yerleştiriniz. Üzerine yerleştirdiğiniz yüzeyin üzerine bir çizgi çizerek su terazisinin tam pozisyonunu işaretleyiniz.
3. Gösterilen değeri ve dönme yönünü not ediniz. Dönme yönü ekrandaki oklarla gösterilir.

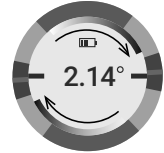
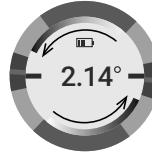

4. Su terazisini 180° çeviriniz.

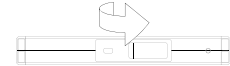
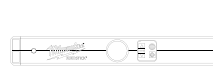

2. adımda çizdiğiniz çizgiyi, su terazisinin tam aynı pozisyonda durmasını sağlamak için referans değer olarak alınız.

5. İkinci değeri dönme yönüyle birlikte not ediniz.

6. İki ölçüm değerini toplayınız. Su terazisinin sapmasını tespit etmek için bu toplamı ikiye bölünüz.

UYARI: Sapma 0.00 ile 0.05 derece arasında bulunduğunda, su terazisi mümkün olan tolerans alanı içinde bulunmaktadır. Tolerans daha fazlaysa MILWAUKEE Müşteri Servisi ile irtibata geçiniz.

HASSAS ÖLÇÜM

Bütün su terazileri bir taraftan diğer tarafa göre hafif ölçüm sapmaları göstermektedir. Bu yüzden ölçülen değerler birbirinden biraz sapabilir. Mümkün olduğu kadar hassas ölçüm değerleri elde etmek için yukarıda açıklanan işlemlere dikkat ediniz.

MUHAFAZA EDİLMESİ

USB kablосunu bir akım kaynağına bağlayınız, örn. elektrik prizi, bilgisayar veya araç içindeki şarj soketi.

Işıklı göstere şarj durumunu göstermektedir:
Kırmızı yanıp sönen ışık: Şarj işlemi, % 0-25 şarj edildi
Turuncu yanıp sönen ışık: Şarj işlemi, % 25-80 şarj edildi
Yeşil yanıp sönen ışık: Şarj işlemi, % 80-99 şarj edildi
Sürekli yeşil ışık: % 99-100 şarj edildi

Kırmızı-yeşil yanıp sönen ışık: Akü arızalı veya yanlış takıldı

Işıklı göstere kırmızı ve yeşil yanıp söndüğünde, akünün doğru takılmış olmasını kontrol ediniz. Aküyü çıkartınız ve yeniden takınız. Işıklı göstere kırmızı ve yeşil yanıp sönmeye devam ederse, akü çok sıcak veya soğuk veya nemli olabilir. Buna uygun olarak akünün soğumasını veya ısınmasını bekleyiniz veya kurutunuz ve tekrar takınız. Problem devam ettiğinde lütfen MILWAUKEE Müşteri Hizmetleri ile irtibata geçiniz.

AKÜ

Uzun süre kullanım dışı kalmış kartuş aküleri kullanmadan önce şarj edin.

50°C üzerindeki sıcaklıklar kartuş akünün performansını düşürür. Akünün güneş ışığı veya mekân sıcaklığı altında uzun süre ısınmamasına dikkat edin.

Şarj cihazı ve kartuş aküdeki bağlantı kontaklarını temiz tutun.

Akünün ömrünün mükemmel bir şekilde uzun olması için kullandıktan sonra tamamen doldurulması gerekir.

Ömrünün mümkün olduğu kadar uzun olması için akülerin yükleme yapıldıktan sonra doldurma cihazından uzaklaştırılması gerekir.

Akünün 30 günden daha fazla depolanması halinde:

Aküyü takriben 27°C'de kuru olarak depolayın.

Aküyü yükleme durumunun takriben % 30 - %50 olarak depolayın.

Aküyü her 6 ay yeniden doldurun.

LİTYUM İYON PİLLERİN TAŞINMASI

Lityum iyon piller tehlikeli madde taşımacılığı hakkındaki yasal hükümler tabidir.

Bu piller, bölgesel, ulusal ve uluslararası yönetmeliklere ve hükümlere uyularak taşınmak zorundadır.

- Tüketiciler bu pilleri herhangi bir özel şart aranmaksızın karayoluyla taşıyabilirler.
- Lityum iyon pillerin nakliye şirketleri tarafından ticari taşımacılığı için tehlikeli madde taşımacılığının hükümleri geçerlidir. Sevk hazırlığı ve taşıma sadece ilgili eğitimi görmüş personel tarafından gerçekleştirilebilir. Bütün süreç uzmanca bir refakatçilik altında gerçekleştirilmek zorundadır.

Pillerin taşınması sırasında aşağıdaki hususlara dikkat edilmesi gerekmektedir:

- Kısa devre oluşmasını önlemek için kontakların korunmuş ve izole edilmiş olmasını sağlayınız.
- PİL paketinin ambalajı içinde kaymamasına dikkat ediniz.
- Hasarlı veya akmış pillerin taşınması yasaktır.

Ayrıca bilgiler için nakliye şirketinize başvurunuz.

BAKIM

Sadece Milwaukee aksesuarı ve yedek parçası kullanın. Nasıl değiştirileceği açıklanmamış olan yapı parçalarını bir Milwaukee müşteri servisinde değiştirin (Garanti ve servis adresi broşürüne dikkat edin).

Gerektiğinde cihazın ayrıntılı çizimini, güç levhası üzerindeki makine modelini ve altı haneli rakamı belirterek müşteri servisinizden veya doğrudan Techtronic Industries GmbH, Max-Eyth-Straße 10, 71364 Winnenden, Germany adresinden isteyebilirsiniz.

SEMBOLLER



DİKKAT! UYARI! TEHLİKE!



Lütfen aleti çalıştırmadan önce kullanma kılavuzunu dikkatli biçimde okuyun.



Elektrikli cihazların, pillerin/akülerin evsel atıklarla birlikte bertaraf edilmesi yasaktır. Elektrikli cihazlar ve aküler ayrılarak biriktirilmeli ve çevreye zarar vermeden bertaraf edilmeleri için bir atık değerlendirme tesisine götürülmelidirler. Yerel makamlara veya satıcınıza geri dönüşüm tesisleri ve atık toplama merkezlerinin yerlerini danışınız.



USB – Universal Serial Bus



Doğru akım



Avrupa uyumluluk işareti



Ukrayna uyumluluk işareti



Avrasya uyumluluk işareti

TECHNICKÉ ÚDAJE **DIGITÁLNÍ VODOVÁHA** **DIGITAL LEVEL 60** **DIGITAL LEVEL 120**

Jmenovitý příkon	1,5 W	1,5 W
Doba nabíjení	2 h	2 h
Napětí výměnného akumulátoru	4 V	4 V
USB Vstup	5 V DC; 0,1 A – 2,1 A	5 V DC; 0,1 A – 2,1 A
Přesnost elektronického modulu při 0° a 90° (20° ± 5°)	± 0,03 °	± 0,03 °
Přesnost elektronického modulu v rozpětí mezi 1° a 89° (20° ± 5°)	± 0,1 °	± 0,1 °
Délka	600 mm	1200 mm
Hmotnost	0,95 kg	1,7 kg
Třída ochrany	IP 65	IP 65
Doporučená okolní teplota při práci	-10...+50 °C	-10...+50 °C
Doporučená okolní teplota při nabíjení	+5...+40 °C	+5...+40 °C
Doporučené typy akumulátorů	L4 B2	L4 B2
Doporučený USB síťový zdroj	USB Micro B	USB Micro B

⚠ UPOZORNĚNÍ! Přečtěte si všechny bezpečnostní pokyny a návody. Zanedbání při dodržování varovných upozornění a pokynů mohou mít za následek úder elektrickým proudem, požár a/nebo těžká poranění. **Všechna varovná upozornění a pokyny do budoucna uschovejte.**

⚠ ZVLÁŠTNÍ BEZPEČNOSTNÍ PŘEDPISY AKUMULÁTOR

Používejte pouze akumulátory Milwaukee typu L4 B2 . Před zahájením veškerých prací na vrtacím šroubováku vyjmout výměnný akumulátor.

Použitě nevyhazujte do domovního odpadu nebo do ohně. Milwaukee nabízí ekologickou likvidaci starých článků, ptejte se u vašeho obchodníka s nářadím.

Náhradní akumulátor neskladujte s kovovými předměty, nebezpečí zkrat.

Při extrémní zátěži či vysoké teplotě může z akumulátoru vytékat kapalina. Při zasažení touto kapalinou okamžitě zasažená místa omyjte vodou a mýdlem. Při zasažení očí okamžitě důkladně po dobu alespoň 10min.omývat a neodkladně vyhledat lékaře.

Varování! Abyste zabránili nebezpečí požáru způsobeného zkratem, poraněním nebo poškozením výrobku, neponořujte nářadí, výměnnou baterii nebo nabíječku do kapalin a zajistěte, aby do zařízení a akumulátorů nevnikly žádné tekutiny. Korodující nebo vodivé kapaliny, jako je slaná voda, určité chemikálie a bělicí prostředky nebo výrobky, které obsahují bělidlo, mohou způsobit zkrat.

OBLAST VYUŽITÍ

Digitální vodováha slouží k rychlému a přesnému změření sklonů.

Toto zařízení lze používat jen pro uvedený účel.

OVLÁDACÍ TLAČÍTKA

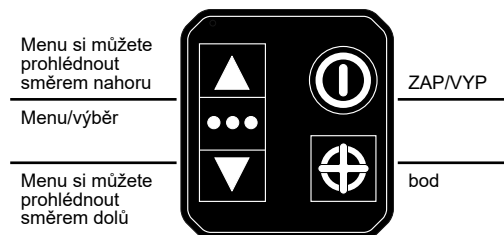

ZAPNUTÍ

Tlačítko **⏻** podržte stisknuté, aby se vodováha zapnula.

Tlačítko **⏻** podržte stisknuté, aby se vodováha vypnula.

Po 3 minutách nečinnosti přejde vodováha do pohotovostního režimu. Vodováhou pohněte nebo stiskněte libovolné tlačítko, aby se opět zapnula. Po dalších 10 minutách nečinnosti se vodováha vypne.

Když vodováha není umístěná rovně, okamžitě přejde do pohotovostního režimu. Pokud se potom dalších 10 minut nebude používat, automaticky se vypne.

MĚŘENÍ SE ZVUKEM

Dvakrát stisknete spínací tlačítko, aby se zapnul nebo vypnul zvuk.

Když je zapnutá funkce zvuku, zazní akustický signál, když se vodováha o 10° vzdálí od požadované hodnoty. Při odstupu o 5° od požadované hodnoty se na minutu změní frekvence zvuku. Když bude požadovaná hodnota překročena, změní se i výška zvuku. Při dosažení požadované hodnoty v rámci oblastí tolerance stanovené uživatelem zazní cílový zvuk.

MENU

Stisknete tlačítko **⬤⬤⬤**, aby se otevřelo menu.

Opětovně stisknete tlačítko **⬤⬤⬤**, abyste mohli listovat v menu.

Stisknete tlačítko **▲▼**, aby se mohla změnit nastavení.

Stisknete tlačítko na displeji "Ukončit" nebo tlačítko **⬤⬤⬤** podržte stisknuté, abyste mohli opustit menu.

Popis	Funkce
Režim	Na nastavení provozního režimu na úhel, procento, in/ft, mm/m
Přesnost	Na nastavení přesnosti zvoleného režimu na celá čísla, desetiny nebo setiny
Tolerance	Na nastavení aktivování barvy, když se vodováha přiblíží k požadované hodnotě
Zvuk	Na zapnutí a vypnutí zvuku
Nastav.	Vyvolání nebo opuštění menu a změna na pracovní režim
Režim výkonu	Na nastavení displeje na vysoký kontrast, automaticky a úsporný režim (vysoký kontrast, auto, úspor.)
Jazyk	Na nastavení požadovaného jazyka

MĚŘENÍ 0°/90°/BOD



Když se vodováha vzdálí o 3° od požadované hodnoty, objeví se na displeji šipky, které zobrazují, kterým směrem se musí vodováha natočit, aby byla dosažena požadovaná hodnota.



Při odstupu o 5° od požadované hodnoty se změní frekvence zvuku na minutu. Když bude požadovaná hodnota překročena, změní se i výška zvuku.

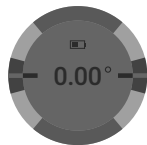

Při dosažení požadované hodnoty v rámci oblasti tolerance stanovené uživatelem, bude pozadí zelené (při 0° nebo 90°) nebo modré (v bodovém režimu). Když je zapnutá funkce zvuku, zazní cílový zvuk.

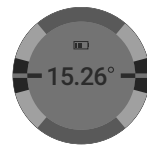

BODOVÝ REŽIM

Když se má cílová hodnota odlišovat od 0° nebo 90°, může se nastavit bod.

Pro nastavení bodu vodováhu přesuňte do požadované polohy a stiskněte tlačítko ⊕.

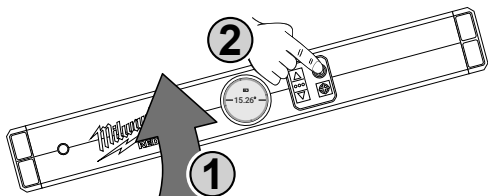

V bodovém režimu je pozadí displeje modré.

Kvůli změně bodu opětovně podržte stisknuté tlačítko ⊕ a nastavte nový bod. Přesnou hodnotu nastavte pomocí tlačítek ▲▼.

Tlačítko ⊕ stiskněte znovu, abyste mohli stanovit nový bod.

Seznam bodů obsahuje často používaná měření a naposledy zadané body. Na otevření seznamu bodů podržte stisknuté tlačítko ⊕ a pak stiskněte ●●●. Pomocí ▲▼ si vyberte bod. Pro uložení bodu stiskněte ●●●.

Pro ukončení bodového režimu a opětovné použití 0° a 90° jako požadovaných hodnot v pracovním režimu stiskněte tlačítko ⊕.

TEST FUNKOVÁNÍ VODOVÁHY

Na prověření, jestli vodováha odpovídá nastavením od výrobce, postupujte takto:

1. Vodováhu nastavte takto:
režim = úhel
přesnost = setina
tolerance = 0.00
2. Vodováhu položte na rovnou referenční plochu tak, abyste viděli údaj. Na dosedací ploše si označte přesnou polohu vodováhy pomocí čáry.
3. Poznačte si zobrazenou hodnotu a směr otáčení. Směr otáčení se zobrazí šipkou na displeji.

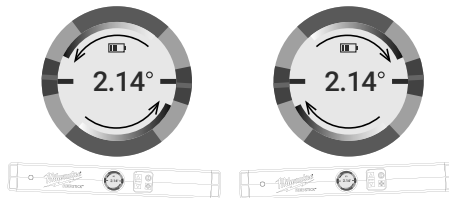

4. Vodováhu otočte o 180°.



Čáru nakreslenou v kroku 2 berte jako směrný ukazatel, aby se zabezpečilo, že vodováha dosedne přesně ve stejné poloze.

5. Poznačte si druhou hodnotu společně se směrem otáčení.
6. Obě naměřené hodnoty sečtěte. Součet vydělte dvěma, aby se mohla stanovit odchylka vodováhy.

POKYN: Když je odchylka v rozmezí od 0.00 do 0.05 stupně, bude vodováha v přípustném rozsahu tolerance. Když je odchylka vyšší, obraťte se na zákaznický servis firmy MILWAUKEE.

PŘESNÉ MĚŘENÍ

Všechny vodováhy vykazují mírné odchylky při měřeních z jedné strany na druhou. Proto se mohou naměřené hodnoty mírně od sebe odlišovat. Abyste získali co nejpřesnější naměřené hodnoty, řiďte se výše popsáním postupem.

NABÍJENÍ

Připojte USB kabel ke zdroji elektrického proudu, např. síťová zástrčka, počítač nebo nabíjecí zásuvka v autě.

Světelný indikátor signalizuje stav nabití:

Červené blikající světlo: Proces nabíjení, nabití na 0-25 %
Oranžové blikající světlo: Proces nabíjení, nabití na 25-80 %

Zelené blikající světlo: Proces nabíjení, nabití na 80-99 %
Trvalé zelené světlo: Nabití na 99-100 %

Zelené blikající světlo: Akumulátor je vadný nebo nesprávně vložený

Pokud světelný indikátor bliká červeně a zeleně, ujistěte se, že je akumulátor vložený správně. K tomu vyjměte akumulátor a znovu jej vložte. Pokud světelný indikátor bliká dále červeně a zeleně, je akumulátor podle možnosti velmi teplý nebo studený nebo vlhký. Podle toho nechte akumulátor vychladnout, ohřát nebo vysušit a vložte jej znovu. Pokud problém trvá i nadále, obraťte se na zákaznický servis firmy MILWAUKEE.

AKUMULÁTORY

Děle nepoužívané akumulátory je nutné před použitím znovu nabít.

Teplota přes 50°C snižuje výkon akumulátoru. Chraňte před dlouhým přehříváním na slunci či u topení.

Kontakty nabíječky a akumulátoru udržujte v čistotě.

Pro optimální životnost je nutné akumulátory po použití plně dobít.

K zabezpečení dlouhé životnosti by se akumulátory měly po nabití vyjmout z nabíječky.

Při skladování akumulátoru po dobu delší než 30 dní: Skladujte akumulátor v suchu při cca 27°C. Skladujte akumulátor při cca 30%-50% nabíjecí kapacity. Opakujte nabíjení akumulátoru každých 6 měsíců.

PŘEPRAVA LITHIUM-IONTOVÝCH BATERIÍ

Lithium-iontové baterie spadají podle zákonných ustanovení pod přepravu nebezpečného nákladu.

Přeprava těchto baterií se musí realizovat s dodržováním lokálních, vnitrostátních a mezinárodních předpisů a ustanovení.

- Spotřebitelé mohou tyto baterie bez problémů přepravovat po komunikacích.
- Komerční přeprava lithium-iontových baterií prostřednictvím přepravních firem podléhá ustanovením o přepravě nebezpečného nákladu. Přípravu k vyexpedování a samotnou přepravu směji vykonávat jen příslušně vyškolené osoby. Na celý proces se musí odborně dohlížet.

Při přepravě baterií je třeba dodržovat následující:

- Zajistěte, aby kontakty byly chráněné a izolované, aby se zamezilo zkratům.
- Dávejte pozor na to, aby se svazek baterií v rámci balení nemohl sesmeknout.
- Poškozené a vyteklé baterie se nesmějí přepravovat.

Ohledně dalších informací se obraťte na vaši přepravní firmu.

ÚDRŽBA

Používat výhradně příslušenství Milwaukee a náhradní díly Milwaukee. Díly jejichž výměny nebyla popsána, nechte vyměnit v autorizovaném servisu (viz. "Záruky / Seznam servisních míst")

V případě potřeby si můžete v servisním centru pro zákazníky nebo přímo od firmy Techtronic Industries GmbH, Max-Eyth-Straße 10, 71364 Winnenden, Německo vyžádat schematický nákres jednotlivých dílů přístroje, když uvedete typ přístroje a šestimístné číslo na výkonovém štítku.

SYMBOLY



POZOR! VAROVÁN! NEBEZPEČÍ!



Před spuštěním stroje si pečlivě pročtěte návod k používání.



Elektrická zařízení, baterie/akumulátory se nesmí likvidovat společně s odpadem z domácnosti. Elektrická zařízení, baterie/akumulátory je třeba sbírat odděleně a odevzdat je v recyklačním podniku na ekologickou likvidaci. Na místních úřadech nebo u vašeho specializovaného prodejce se informujte na recyklační podniky a sběrné dvory.



USB – Universal Serial Bus



Stejnosměrný proud



Značka shody v Evropě



Značka shody na Ukrajině



Značka shody pro oblast Eurasie

TECHNICKÉ ÚDAJE	DIGITÁLNA VODOVÁHA	DIGITAL LEVEL 60	DIGITAL LEVEL 120
-----------------	--------------------	------------------	-------------------

Menovitý príkon	1,5 W	1,5 W	1,5 W
Doba nabíjania	2 h	2 h	2 h
Napätie výmenného akumulátora	4 V	4 V	4 V
USB Vstup	5 V DC; 0,1 A	2,1 A 5 V DC; 0,1 A	2,1 A
Presnosť elektronického modulu pri 0° a 90° (20° ± 5°)	± 0,03°	± 0,03°	± 0,03°
Presnosť elektronického modulu v rozpätí medzi 1° a 89° (20° ± 5°)	± 0,1°	± 0,1°	± 0,1°
Dĺžka	600 mm	1200 mm	1200 mm
Hmotnosť	0,95 kg	1,7 kg	1,7 kg
Trieda ochrany		IP 65	IP 65
Odporúčaná okolitá teplota pri práci		-10...+50 °C	-10...+50 °C
Odporúčaná okolitá teplota pri nabíjaní		+5...+40 °C	+5...+40 °C
Odporúčané typy akupaku		L4 B2	L4 B2
Odporúčaný USB sieťový zdroj		USB Micro B	USB Micro B

⚠ UPOZORNENIE! Prečítajte si všetky bezpečnostné pokyny a návody. Zanedbanie dodržiavania Výstražných upozornení a pokynov uvedených v nasledujúcom texte môže mať za následok zásah elektrickým prúdom, spôsobiť požiar a/alebo ťažké poranenie. **Tieto Výstražné upozornenia a bezpečnostné pokyny starostlivo uschovajte na budúce použitie.**

⚠ ZVLÁŠTNE BEZPEČNOSTNÉ PREDPISY AKUMULÁTOR

Používajte iba akumulátory Milwaukee typu L4 B2 .

Pred každou prácou na stroji výmenný akumulátor vytiahnuť.

Opotrebované výmenné akumulátory nezahadzujte do ohňa alebo medzi domový odpad. Milwaukee ponúka likvidáciu starých výmenných akumulátorov, ktorá je v súlade s ochranou životného prostredia; informujte sa u Vášho predajcu.

Výmenné akumulátory neskladovať spolu s kovovými predmetmi (nebezpečenstvo skratu).

Pri extrémnych záťažach alebo extrémnych teplotách môže dôjsť k vytečeniu batérovej tekutiny z poškodeného výmenného akumulátora. Ak dôjde ku kontaktu pokožky s roztokom, postihnuté miesto umyť vodou a mydlom. Ak sa roztok dostane do očí, okamžite ich dôkladne vypláchnuť po dobu min. 10 min a bezodkladne vyhľadať lekára.

Varovanie! Aby ste zabránili nebezpečenstvu požiaru spôsobeného skratom, poraneniam alebo poškodeniam výrobku, neponárajte náradie, výmennú batériu alebo nabíjačku do kvapalín a postarajte sa o to, aby do zariadení a akumulátorov nevnikli žiadne tekutiny. Korodujúce alebo vodivé kvapaliny, ako je slaná voda, určité chemikálie a bieliace prostriedky alebo výrobky, ktoré obsahujú bieliadlo, môžu spôsobiť skrat.

POUŽITIE PODĽA PREDPISOV

Digitálna vodováha slúži na rýchle a presné zmeranie sklonov.

Tento prístroj sa smie používať len v súlade s uvedenými predpismi.

OVLÁDACIE TLAČIDLÁ

Menu si môžete prezrieť smerom nahor

Menu/výber

Menu si môžete prezrieť smerom nadol

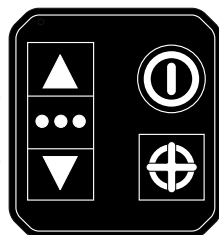

ZAP/VYP

bod

ZAPNUTIE

Tlačidlo podržte zatlačené, aby sa vodováha zapla.

Tlačidlo podržte zatlačené, aby sa vodováha vypila.

Po 3 minútach nečinnosti prejde vodováha do pohotovostného režimu. Vodováhou pohnite alebo stlačte ľubovoľné tlačidlo, aby sa opäť zapla. Po ďalších 10 minútach nečinnosti sa vodováha vypne.

Keď vodováha nie je umiestnená rovno, okamžite prejde do pohotovostného režimu. Ak sa potom ďalších 10 minút nebude používať, automaticky sa vypne.

MERANIE SO ZVUKOM

Dvakrát stlačte spínacie tlačidlo, aby sa zapol alebo vypol zvuk.

Ak je zapnutá funkcia zvuku, zaznie akustický signál, keď sa vodováha o 10° vzdiala od požadovanej hodnoty. Pri odstupe o 5° od požadovanej hodnoty sa na minútu zmení frekvencia zvuku. Keď bude požadovaná hodnota prekročená, zmení sa aj výška zvuku. Pri dosiahnutí požadovanej hodnoty v rámci oblastí tolerancie stanovenej používateľom zaznie cieľový zvuk.

MENU

Stlačte tlačidlo , aby sa otvorilo menu.

Opätovne stlačte tlačidlo , aby ste mohli listovať v menu.

Stlačte tlačidlo , aby sa mohli zmeniť nastavenia.

Stlačte tlačidlo na displeji "Ukončiť" alebo tlačidlo podržte zatlačené, aby ste mohli opustiť menu.

Popis	Funkcia
Režim	Na nastavenie prevádzkového režimu na uhol, percento, in/ft, mm/m
Presnosť	Na nastavenie presnosti zvoleného režimu na celé čísla, desatiny alebo stotiny

Tolerancia	Na nastavenie aktivovania farby, keď sa vodováha priblíži k požadovanej hodnote
Zvuk	Na zapnutie a vypnutie zvuku
Nastav.	Vyvolanie alebo opustenie menu a zmena na pracovný režim
Režim výkonu	Na nastavenie displeja na vysoký kontrast, automatiku a úsporný režim (vysoký kontrast, auto, úspor.)
Jazyk	Na nastavenie požadovaného jazyka

MERANIE 0°/90°/BOD



Keď sa vodováha vzdialí o 3° od požadovanej hodnoty, objavia sa na displeji šípky, ktoré zobrazujú, ktorým smerom sa musí vodováha natočiť, aby sa dosiahla požadovaná hodnota.



Pri odstupe o 5° od požadovanej hodnoty sa zmení frekvencia zvuku na minútu. Keď bude požadovaná hodnota prekročená, zmení sa aj výška zvuku.



Pri dosiahnutí požadovanej hodnoty v rámci oblasti tolerancie stanovenej používateľom, bude pozadie zelené (pri 0° alebo 90°) alebo modré (v bodovom režime). Keď je zapnutá funkcia zvuku, zaznie cieľový zvuk.

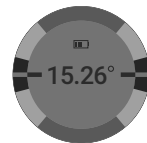

BODOVÝ REŽIM

Keď sa má cieľová hodnota odlišovať od 0° alebo 90°, môže sa nastaviť bod.

Na nastavenie bodu vodováhu presuňte do požadovanej polohy a stlačte tlačidlo

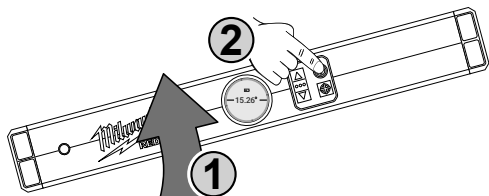

V bodovom režime je pozadie displeja modré.

Kvôli zmene bodu, opätovne podržte zatlačené tlačidlo a nastavte nový bod. Presnú hodnotu nastavte pomocou tlačidiel .

Tlačidlo stlačte znovu, aby ste mohli stanoviť nový bod.

Zoznam bodov obsahuje často používané merania a naposledy zadané body. Na otvorenie zoznamu bodov

podržte zatlačené tlačidlo a potom stlačte . Pomocou si vyberte bod. Na uloženie bodu stlačte .

Na ukončenie bodového režimu a opätovné použitie 0° a 90° ako požadovaných hodnôt v pracovnom režime stlačte tlačidlo .

TEST FUNGOVANIA VODOVÁHY

Na preverenie, či vodováha zodpovedá nastaveniam od výrobcu, postupujte takto:

- Vodováhu nastavíte takto:
režim = uhol
presnosť = stotina
tolerancia = 0.00
- Vodováhu položte na rovnú referenčnú plochu tak, aby ste videli údaj. Na dosadacej ploche si označte presnú polohu vodováhy pomocou čiary.
- Poznačte si zobrazenú hodnotu a smer otáčania. Smer otáčania sa zobrazí šípku na displeji.

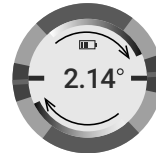
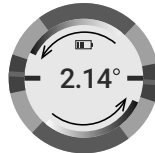

- Vodováhu otočte o 180°.

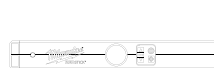

Čiaru nakreslenú v kroku 2 berte ako normatív, aby sa zabezpečilo, že vodováha dosadne presne v tej istej polohe.

- Poznačte si druhú hodnotu spolu so smerom otáčania.
- Obe namerané hodnoty sčítajte. Súčet vydeľte dvomi, aby sa mohla stanoviť odchýlka vodováhy.

POKYN: Keď je odchýlka v rozmedzí od 0.00 do 0.05 stupňa, bude vodováha v prípustnom rozsahu tolerancie. Keď je odchýlka vyššia, obráťte sa na zákaznícky servis firmy MILWAUKEE.

PRESNÉ MERANIE

Všetky vodováhy vykazujú mierne odchýlky pri meraniach z jednej strany na druhú. Preto sa môžu namerané hodnoty mierne od seba odlišovať. Aby ste získali čo najpresnejšie namerané hodnoty, riadte sa vyššie popísaným postupom.

NABÍJANIE

Pripojte USB kábel na zdroj elektrického prúdu, napr. sieťová zástrčka, počítač alebo nabíjacia zásuvka v aute.

Svetelný indikátor signalizuje stav nabitia:

Červené blikajúce svetlo: Proces nabíjania, nabité na 0-25 %

Oranžové blikajúce svetlo: Proces nabíjania, nabité na 25-80 %

Zelené blikajúce svetlo: Proces nabíjania, nabité na 80 -99 %

Trvale zelené svetlo: Nabité na 99-100 %

Zelené blikajúce svetlo: Akumulátor chybný alebo nesprávne vložený

Keď svetelný indikátor bliká červeno a zeleno, uistite sa, že je akumulátor vložený správne. K tomu vyberte akumulátor a znova ho vložte. Keď svetelný indikátor bliká naďalej červeno a zeleno, je akumulátor podľa možnosti veľmi teplý alebo studený alebo vlhký. Podľa toho nechajte akumulátor

vychladnúť, ohriať alebo vysušiť a vložte ho znova. Ak problém naďalej trvá, obráťte sa na zákaznícky servis firmy MILWAUKEE.

AKUMULÁTORY

Dlhší čas nepoužívané výmenné akumulátory pred použitím dobiť.

Teplota vyššia ako 50°C znižuje výkon výmenného akumulátora. Zabráňte dlhšiemu ohriatiu slnkom alebo kúrením.

Pripájacie kontakty na nabíjacom zariadení a výmennom akumulátore udržiavať čisté.

Pre optimálnu životnosť je nutné akumulátory po použití plne dobiť.

K zabezpečeniu dlhej životnosti by sa akumulátory mali po nabití vybrať z nabíjačky.

Pri skladovaní akumulátora po dobu dlhšiu než 30 dní: Skladujte akumulátor v suchu pri cca 27°C. Skladujte akumulátor pri cca 30%-50% nabíjacej kapacity. Opakujte nabíjanie akumulátora každých 6 mesiacov.

PREPRAVA LÍTIOVO-IÓNOVÝCH BATÉRIÍ

Lítiovo-iónové batérie podľa zákonných ustanovení spadajú pod prepravu nebezpečného nákladu.

Preprava týchto batérií sa musí realizovať s dodržiavaním lokálnych, vnútroštátnych a medzinárodných predpisov a ustanovení.

- Spotrebiteľia môžu tieto batérie bez problémov prepravovať po cestách.
- Komerčná preprava lítiovo-iónových batérií prostredníctvom špedičných firiem podlieha ustanoveniam o preprave nebezpečného nákladu. Prípravu k vyexpedovaniu a samotnú prepravu smú vykonávať iba adekvátne vyškolené osoby. Na celý proces sa musí odborné dohliadať.

Pri preprave batérií treba dodržiavať nasledovné:

- Zabezpečte, aby boli kontakty chránené a izolované, aby sa zamedzilo skratom.
- Dávajte pozor na to, aby sa zväzok batérií v rámci balenia nemohol zošmyknúť.
- Poškodené a vytečené batérie sa nesmú prepravovať.

Kvôli ďalším informáciám sa obráťte na vašu špedičnú firmu.

ÚDRZBA

Používať len Milwaukee príslušenstvo a Milwaukee náhradné diely. Súčiastky bez návodu na výmenu treba dat vymeniť v jednom z Milwaukee zákazníckych centier (viď brožúru Záruka/Adresy zákazníckych centier).

V prípade potreby si môžete v servisnom centre pre zákazníkov alebo priamo od firmy Techtronic Industries GmbH, Max-Eyth-Straße 10, 71364 Winnenden, Nemecko, vyžiadať schematický nákres jednotlivých dielov prístroja pri uvedení typu prístroja a šesťmiestneho čísla na výkonovom štítku.

SYMBOLY



POZOR! NEBEZPEČENSTVO!



Pred prvým použitím prístroja si pozorne prečítajte návod na obsluhu.



Elektrické zariadenia, batérie/akumulátory sa nesmú likvidovať spolu s odpadom z domácností. Elektrické zariadenia, batérie/akumulátory treba zbierať oddelene a odovzdať ich v recyklačnom podniku na ekologickú likvidáciu. Na miestnych úradoch alebo u vášho špecializovaného predajcu sa spýtajte na recyklačné podniky a zberné dvory.



USB – Universal Serial Bus



Jednosmerný prúd



Značka zhody v Európe



Značka zhody na Ukrajine



Značka zhody pre oblasť Eurázie

DANE TECHNICZNE	POZIOMICA CYFROWA	DIGITAL LEVEL 60	DIGITAL LEVEL 120
-----------------	-------------------	------------------	-------------------

Znamionowa moc pobierana	1,5 W	1,5 W	
Czas ładowania	2 h	2 h	
Napięcie baterii akumulatorowej	4 V	4 V	
USB Wejście	5 V DC; 0,1 A – 2,1 A	5 V DC; 0,1 A – 2,1 A	
Dokładność modułu elektronicznego przy kącie 0° i 90° (20° ± 5°)	± 0,03 °	± 0,03 °	
Dokładność modułu elektronicznego w zakresie od 1° do 89° (20° ± 5°)	± 0,1 °	± 0,1 °	
Długość	600 mm	1200 mm	
Ciężar	0,95 kg	1,7 kg	
Klasa ochrony	IP 65	IP 65	
Zalecana temperatura otoczenia w trakcie pracy	-10...+50 °C	-10...+50 °C	
Zalecana temperatura otoczenia w trakcie ładowania	+5...+40 °C	+5...+40 °C	
Zalecane rodzaje akumulatora	L4 B2	L4 B2	
Zalecany zasilacz USB	USB Micro B	USB Micro B	

⚠ OSTRZEŻENIE! Należy przeczytać wszystkie wskazówki dotyczące bezpieczeństwa i instrukcje. Błędy w przestrzeganiu poniższych wskazówek mogą spowodować porażenie prądem, pożar i/lub ciężkie obrażenia ciała.
Należy starannie przechowywać wszystkie przepisy i wskazówki bezpieczeństwa dla dalszego zastosowania.

⚠ SZCZEGÓLNE INSTRUKCJE BEZPIECZEŃSTWA AKUMULATOR

Stosować wyłącznie akumulatorki Milwaukee typu L4 B2 .

Przed przystąpieniem do jakichkolwiek prac na elektronarzędziu należy wyjąć wkładkę akumulatorową.

Zużytych akumulatorów nie wolno wrzucać do ognia ani traktować jako odpadów domowych. Milwaukee oferuje ekologiczną utylizację zużytych akumulatorów.

Nie przechowywać akumulatorów wraz z przedmiotami metalowymi (niebezpieczeństwo zwarcia).

W skrajnych warunkach temperaturowych lub przy bardzo dużym obciążeniu może dochodzić do wycieku kwasu akumulatorowego z uszkodzonych baterii akumulatorowych. W przypadku kontaktu z kwasem akumulatorowym należy natychmiast przemyć miejsce kontaktu wodą z mydłem. W przypadku kontaktu z oczami należy dokładnie przepłukiwać oczy przynajmniej przez 10 minut i zwrócić się natychmiast o pomoc medyczną.

Ostrzeżenie! Aby uniknąć niebezpieczeństwa pożaru, obrażeń lub uszkodzeń produktu na skutek zwarcia, nie wolno zanurzać narzędzia, akumulatora wymiennego ani ładowarki w cieczach i należy zatroszczyć się o to, aby do urządzeń i akumulatorów nie dostały się żadne ciecze. Zwarcie spowodować mogą korodujące lub przewodzące ciecze, takie jak woda morska, określone chemikalia i wybielacze lub produkty zawierające wybielacze.

WARUNKI UŻYTKOWANIA

Poziomica cyfrowa służy do szybkiego i precyzyjnego pomiaru przechyłu.

Produkt można użytkować wyłącznie zgodnie z jego normalnym przeznaczeniem.

PRZYCISKI FUNKCYJNE

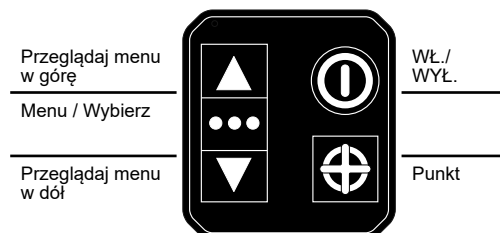

WŁĄCZ

Nacisnąć i przytrzymać przycisk , aby włączyć poziomice.

Przytrzymać przycisk , aby wyłączyć poziomice.

Po 3 minutach bezczynności poziomica przechodzi w tryb czuwania. Ruszyć poziomica lub nacisnąć dowolny przycisk, aby włączyć ją ponownie. Po kolejnych 10 minutach bezczynności poziomica wyłączy się.

Jeśli poziomica nie jest ustawiona prosto, natychmiast przechodzi w tryb czuwania. Jeśli nie będzie używana przez kolejne 10 minut, wyłączy się automatycznie.

POMIAR DŹWIĘKOWY

Nacisnąć przycisk zasilania dwa razy, aby włączyć lub wyłączyć dźwięk.

Jeśli funkcja dźwięku jest włączona, sygnał dźwiękowy włącza się, gdy tylko poziomica znajdzie się w odległości 10° od wartości zadanej. W odległości 5° od wartości zadanej częstotliwość dźwięku zmienia się co minutę. Jeśli wartość docelowa zostanie przekroczona, zmienia się również wysokość dźwięku. Gdy wartość zadana zostanie osiągnięta w określonym przez użytkownika zakresie tolerancji, rozlega się sygnał dźwiękowy.

MENU

Nacisnąć przycisk , aby otworzyć menu.

Nacisnąć ponownie przycisk , aby przewijać menu.

Nacisnąć przycisk , aby zmienić ustawienia.

Nacisnąć „Zamknij” na wyświetlaczu lub przytrzymać przycisk , aby wyjść z menu.

Opis	Funkcja
Tryb	Przejdzie do ustawienia trybu roboczego na kącie, procent, in/ft, mm/m
Dokładność	Przejdzie do ustawienia dokładności wybranego trybu na liczby całkowite, dziesiętne lub setne.
Tolerancja	Przejdzie do ustawienia aktywacji kolorów, gdy poziomica zbliży się do punktu nastawy
Dźwięk	Przejdzie do włączenia i wyłączenia dźwięków
Ustawianie	Dzwonienie lub opuszczanie menu i przejście do trybu pracy
Tryb zasil.	Przejdzie do ustawienia wyświetlacza na wysoki kontrast, tryb automatyczny i tryb oszczędzania energii (> kontrast, auto, oszcz.)

Język

Przejdź do ustawienia wybranego języka

POMIAR 0° / 90° / PUNKT.



Gdy poziomica znajduje się pod kątem 3° od punktu nastawy, na wyświetlaczu pojawiają się strzałki wskazujące kierunek, w którym należy odwrócić poziomice w celu osiągnięcia punktu nastawy.



W odległości 5° od wartości zadanej częstotliwość dźwięku zmienia się co jedną minutę. Jeśli wartość docelowa zostanie przekroczona, zmienia się również wysokość dźwięku.



Gdy wartość zadana zostanie osiągnięta w zdefiniowanym przez użytkownika zakresie tolerancji, tło zmieni kolor na zielony (przy kącie 0° lub 90°) lub niebieski (w trybie punktowym). Gdy funkcja dźwięku jest włączona, użytkownik usłyszy sygnał dźwiękowy.

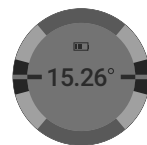

TRYB PUNKTOWY

Jeśli wartość zadana ma być inna niż kąt 0° lub 90°, można ustawić punkt.

Aby ustawić punkt, należy przesunąć poziomice do pozycji zadanej i nacisnąć przycisk

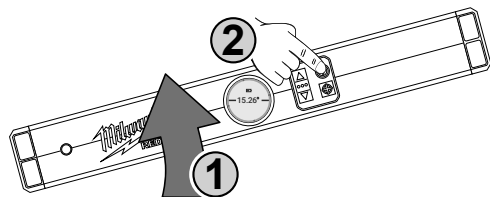

W trybie punktowym tło wyświetlacza jest niebieskie.

Aby zmienić punkt, należy ponownie przytrzymać przycisk i ustawić nowy punkt. Ustawić dokładną wartość za pomocą przycisku

Aby ustawić nowy punkt, należy ponownie wcisnąć przycisk .

Lista punktów zawiera często stosowane pomiary i ostatnio wprowadzone punkty. Aby otworzyć listę punktów, należy przytrzymać przycisk i nacisnąć . Wybrać punkt za pomocą przycisku . Nacisnąć , aby zapisać punkt.

Aby wyjść z trybu punktowego i ponownie użyć wartości zadanych 0° i 90°, należy nacisnąć przycisk w trybie pracy.

TEST DZIAŁANIA POZIOMICY

Aby sprawdzić, czy poziomica odpowiada ustawieniom fabrycznym, należy wykonać poniższe kroki:

1. Wyregulować poziomice w następujący sposób:
Tryb = kąt
Dokładność = setne
Tolerancja = 0.00
2. Umieścić poziomice na poziomej powierzchni odniesienia w taki sposób, aby widoczny był wyświetlacz. Zaznaczyć dokładną pozycję poziomicy za pomocą linii na powierzchni podparcia.
3. Zapisać wyświetlaną wartość i kierunek obrotów. Kierunek obrotów jest wskazywany strzałkami na wyświetlaczu.

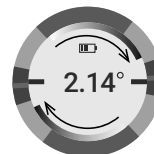
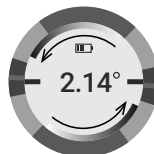

4. Obrócić poziomice o 180°.

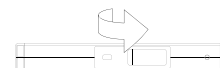
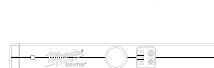

Użyć linii narysowanej w kroku 2 jako prowadnicy, aby upewnić się, że poziomica znajduje się dokładnie w tej samej pozycji.

5. Zapisać drugą wartość wraz z kierunkiem obrotów.
6. Dodać do siebie dwie zmierzone wartości. Podzielić sumę przez dwa, aby określić odchylenie poziomicy.

WSKAZÓWKA: Jeżeli odchylenie wynosi od 0.00 do 0.05 stopnia, oznacza to, że poziomica znajduje się w dopuszczalnym zakresie tolerancji. Jeśli odchylenie jest większe, należy skontaktować się z Punktem Obsługi Klienta MILWAUKEE.

POMIAR PRECYZYJNY

Wszystkie poziomice wykazują niewielkie odchylenia pomiaru w zależności od strony, z której dokonywany jest pomiar. Wartości pomiaru mogą zatem nieznacznie odbiegać od siebie. Aby uzyskać jak najdokładniejsze wartości pomiaru, należy postępować zgodnie z opisaną powyżej procedurą.

ŁADOWANIE

Podłączyć kabel USB do źródła prądu, np. do gniazdka elektrycznego, komputera lub zapalniczki w samochodzie.

Poziom naładowania wskazywany jest przez wskaźnik świetlny:

Czerwone migające światło: Trwa ładowanie, naładowano 0-25%

Pomarańczowe migające światło: Trwa ładowanie, naładowano 25-80%

Zielone migające światło: Trwa ładowanie, naładowano 80-99%

Zielone światło stałe: Naładowano 99-100%

Czerwono-zielone migające światło: Uszkodzony lub źle umieszczony akumulator

Gdy wskaźnik świetlny miga na czerwono i zielono, należy sprawdzić, czy akumulator umieszczony jest w prawidłowy sposób. W tym celu należy wyjąć akumulator i umieścić ponownie. Gdy wskaźnik świetlny w dalszym ciągu miga na czerwono i zielono, prawdopodobnie akumulator jest gorący, zimny lub wilgotny. Odpowiednio schłodzić, ogrzać lub

wysuszyć akumulator i umieścić ponownie. W przypadku dalszego istnienia problemu prosimy skontaktować się z punktem serwisowym MILWAUKEE.

BATERIE AKUMULATOROWE

Akumulatory, które nie były przez dłuższy czas użytkowane, należy przed użyciem naładować.

W temperaturze powyżej 50°C następuje spadek osiągniętych pojemności akumulatorowej. Unikać długotrwałego wystawienia na oddziaływanie ciepła lub promieni słonecznych (niebezpieczeństwo przegrzania).

Styki ładowarek i wkładek akumulatorowych należy utrzymywać w czystości

Dla zapewnienia optymalnej żywotności akumulatory po użyciu należy naładować do pełnej pojemności.

Dla zapewnienia możliwie długiej żywotności akumulatory należy wyjąć z ładowarki po ich naładowaniu.

W przypadku składowania akumulatorów dłużej niż 30 dni:

Przechowywać je w suchym miejscu w temperaturze ok. 27°C.

Przechowywać je w stanie naładowanym do ok. 30% - 50%. Ładować je ponownie co 6 miesięcy.

TRANSPORT AKUMULATORÓW LITOWO-JONOWYCH

Akumulatory litowo-jonowe podlegają ustawowym przepisom dotyczącym transportu towarów niebezpiecznych.

Transport tych akumulatorów winien odbywać się przy przestrzeganiu lokalnych, krajowych i międzynarodowych rozporządzeń i przepisów.

- Odbiorcom nie wolno transportować tych akumulatorów po drogach ot tak po prostu.
- Komercyjny transport akumulatorów litowo-jonowych przez przedsiębiorstwa spedycyjne podlega przepisom dotyczącym transportu towarów niebezpiecznych. Przygotowania do wysyłki oraz transport mogą być wykonywane wyłącznie przez odpowiednio przeszkolone osoby. Cały proces winien odbywać się pod fachowym nadzorem.

W czasie transportu akumulatorów należy przestrzegać następujących punktów:

- Celem uniknięcia zwarcia należy upewnić się, że zestyki są zabezpieczone i zaizolowane.
- Zwracać uwagę na to, aby zespół akumulatorów nie mógł się przemieszczać we wnętrzu opakowania.
- Nie wolno transportować akumulatorów uszkodzonych lub z wyciekającym z elektrolitem.

Odnośnie dalszych wskazówek należy zwrócić się do swojego przedsiębiorstwa spedycyjnego.

UTRZYMANIE I KONSERWACJA

Używać tylko i wyłącznie wyposażenia dodatkowego Milwaukee i części zamiennych Milwaukee. Gdyby trzeba było wymienić części, które nie zostały opisane, należy skontaktować się z przedstawicielem serwisu Milwaukee (patrz wykaz adresów punktów usługowych/gwarancyjnych).

W razie potrzeby można zamówić rysunek urządzenia w rozłożeniu na części podając typ maszyny oraz sześciopozycyjny numer na tabliczce znamionowej w Punkcie Obsługi Klienta lub bezpośrednio w firmie Techtronic Industries GmbH, Max-Eyth-Straße 10, 71364 Winnenden, Germany.

SYMBOLE



UWAGA! OSTRZEŻENIE
NIEBEZPIECZEŃSTWO!



Przed uruchomieniem elektronarzędzia zapoznać się uważnie z treścią instrukcji.



Urządzenia elektryczne, baterie/akumulatory nie mogą być usuwane razem z odpadami pochodzącymi z gospodarstw domowych. Urządzenia elektryczne i akumulatory należy gromadzić oddzielnie i w celu usuwania ich do odpadów zgodnie z wymaganiami środowiska naturalnego oddawać do przedsiębiorstwa utylizacyjnego. Proszę zasięgnąć informacji o centrach recyklingowych i punktach zbiorczych u władz lokalnych lub u wyspecjalizowanego dostawcy.



USB – uniwersalna magistrala szeregową



Prąd stały



Europejski Certyfikat Zgodności



Ukraiński Certyfikat Zgodności



Euroazjatycki Certyfikat Zgodności

MŰSZAKI ADATOK**DIGITÁLIS VÍZMÉRTÉK****DIGITAL LEVEL 60****DIGITAL LEVEL 120**

Névleges felvett teljesítmény.....	1,5 W.....	1,5 W
Töltési idő.....	2 h.....	2 h
Akkumulátor feszültség.....	4 V.....	4 V
USB Bemenet.....	5 V DC; 0,1 A – 2,1 A	5 V DC; 0,1 A – 2,1 A
Az elektronikus modul pontossága 0°-nál és 90°-nál (20° ± 5°).....	± 0,03 °.....	± 0,03 °
Az elektronikus modul pontossága 1° és 89° között (20° ± 5°).....	± 0,1 °.....	± 0,1 °
Hossz.....	600 mm.....	1200 mm
Súly.....	0,95 kg.....	1,7 kg
Védettségi osztály.....	IP 65.....	IP 65
Ajánlott környezeti hőmérséklet munkavégzésnél.....	-10...+50 °C	
Ajánlott környezeti hőmérséklet töltésnél.....	+5...+40 °C	
Ajánlott akkutípusok.....	L4 B2	
Ajánlott USB tápegység.....	USB Micro B	

▲ FIGYELMEZTETÉS! Olvasson el minden biztonsági útmutatást és utasítást. A következőkben leírt előírások betartásának elmulasztása áramütésekhez, tűzhöz és/vagy súlyos testi sérülésekhez vezethet.
Kérjük a későbbi használatra gondosan őrizze meg ezeket az előírásokat.

▲ SPECIÁLIS BIZTONSÁGI ÚTMUTATÁSOK AKKU

Csak L4 B2 típusú Milwaukee akkumulátorokat használjon. Karbantartás, javítás, tisztítás, stb. előtt az akkumulátort ki kell venni a készülékből.

A használt akkumulátort ne dobja tűzbe vagy a háztartási szemétkosárba. Tájékozódjon a szakszerű megsemmisítés helyi lehetőségeiről.

Az akkumulátort ne tárolja együtt fém tárgyakkal. (Rövidzárlat veszélye).

Akkumulátor sav folyhat a sérült akkumulátorból extrém terhelés alatt, vagy extrém hő miatt. Ha az akkumulátor sav a bőrére kerül azonnal mossa meg szappanos vízzel. Szembe kerülés esetén folyóvíz alatt tartsa a szemét minimum 10 percig és azonnal forduljon orvoshoz.

Figyelmeztetés! A rövidzárlat általi tűz, sérülések vagy termékkárosodások veszélye elkerülésére ne merítse a szerszámot, a cserélhető akkut vagy a töltőkészüléket folyadékokba, és gondoskodjon arról, hogy ne hatoljanak folyadékok a készülékekbe és az akkukba. A korrozív hatású vagy vezetőképes folyadékok, mint pl. a sós víz, bizonyos vegyi anyagok, fehéritők vagy fehéritő tartalmú termékek, rövidzárlatot okozhatnak.

RENDELTETTÉSZERŰ HASZNÁLAT

A digitális vízmérték dőlésszögek gyors és pontos mérésére szolgál.

A készüléket kizárólag az alábbiakban leírtaknak megfelelően szabad használni.

KEZELŐGOMBOK

Keresés a menüben felfelé

Menü / Kiválasztás

Keresés a menüben lefelé

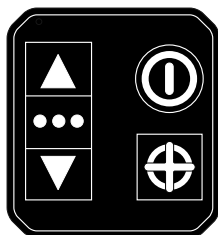

BE/KI

Pont

BEKAPCSOLÁS

A vízmérték bekapcsolásához tartsa nyomva a **⏻** gombot.

A vízmérték kikapcsolásához tartsa nyomva a **⏻** gombot.

3 perc inaktivitás után a vízmérték készenléti üzemmódra vált. A készülék újbóli bekapcsolásához mozdítsa meg a vízmértéket vagy nyomjon le egy tetszőleges gombot. További 10 perc inaktivitás után a vízmérték kikapcsol.

Ha a vízmérték nem függőlegesen áll, azonnal készenléti üzemmódra vált. Ha további 10 percig nem használják, akkor automatikusan kikapcsol.

MÉRÉS HANGGAL

A hang be- vagy kikapcsolásához nyomja meg kétszer a bekapcsoló gombot.

Ha a hangfunkció be van kapcsolva, akkor hangjelzés hallható, amint a vízmérték 10°-kal eltér az elQirt értéktől. Az elQirt értéktől való 5°-os eltérés esetén a hang frekvenciája percenként változik. Az elQirt érték túllépésekor a hangmagasság is változik. A felhasználó által megadott térségi tartományon belül az elQirt érték elérésekor felhangzik a célhang.

MENÜ

A menü megnyitásához nyomja meg a **●●●** gombot.

A menüben való lapozáshoz nyomja meg újból a **●●●** gombot.

A beállítások módosításához nyomja meg a **▲▼** gombokat.

A menüből való kilépéshez a kijelzőn nyomja meg a "Befejez" lehetőséget vagy tartsa nyomva a **●●●** gombot.

Leírás	Működés
Üzemmód	Az üzemmód a beállításához szög, százalék, in/ft, mm/m beállításra
Pontosság	A választott üzemmód beállításához egész számra, tizedre vagy századra
Tűrés	A szín aktiválódásának a beállítására, ha a vízmérték közelít az előírt értékhez
Hang	A hang be- és kikapcsolásához
Beállít.	A menük behívásához, ill. az azokból való kilépéshez, valamint az működési mód váltásához
Power üzemm.	A kijelző nagy kontraszt, Auto és Tak. mód beállításra (nagy kontraszt, auto, tak. mód)
Nyelv	A kívánt nyelv beállításához

MÉRÉS 0° / 90° / PONT



Ha a vízmérték 3°-kal tér el az előírt értéktől, akkor a kijelzőn nyilak jelennek meg, melyek azt jelzik, hogy a vízmértéket milyen irányba kell fordítani az előírt érték eléréséhez.



Az előírt értéktől való 5°-os eltérés esetén a hang frekvenciája percenként változik. Az előírt érték túllépésekor a hangmagasság is változik.



A felhasználó által megadott tűrési tartományon belül az előírt érték elérésekor a háttér zöld (0°-nál vagy 90°-nál) vagy kék színre vált (pont üzemmódban). Ha a hangfunkció be van kapcsolva, akkor felhangzik a célhang.

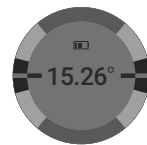



PONT ÜZEMMÓD

Ha a célértéknek 0°-tól vagy 90°-tól eltérőnek kell lennie, akkor beállítható egy pont.

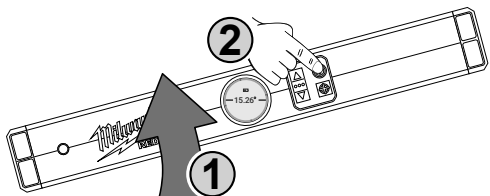







Pont beállításához a vízmértéket állítsa a kívánt helyzetbe és nyomja meg a  gombot.



Pont üzemmódban a kijelző háttérszíne kék.

A pont módosításához tartsa újból nyomva a  gombot és állítsa be az új pontot. A pontos értéket állítsa be a   gombokkal.

Az új pont beállításához nyomja le újból a  gombot.

A pontlista gyakran használt méréseket, valamint az utoljára megadott pontokat tartalmazza. A pontlista megnyitásához tartsa nyomva a  gombot, majd nyomja meg a    gombot. A   gombbal válasszon ki egy pontot. A pont elmentéséhez nyomja meg a    gombot.

A pont üzemmódból való kilépéshez előírt értéként használjon ismét 0°-ot és 90°-ot, majd a működési módban nyomja meg a  gombot.

A VÍZMÉRTÉK MŰKÖDÉSÉNEK ELLENŐRZÉSE

Annak ellenőrzésére, hogy a vízmérték megfelel-e a gyári beállításoknak, járjon el a következők szerint:

1. Végezze el a vízmérték beállítását a következőképpen:
Üzemmód = Szög
Pontosság = Század
Tűrés = 0.00
2. Helyezze a vízmértéket egy sík referenciafelületre úgy, hogy láthassa a kijelzőt. A felfekvési felületen vonallal jelölje fel a vízmérték pontos helyzetét.
3. Jegyezze fel a kijelzett értéket és a forgásirányt. A forgásirányt a nyilak jelölik a kijelzőn.

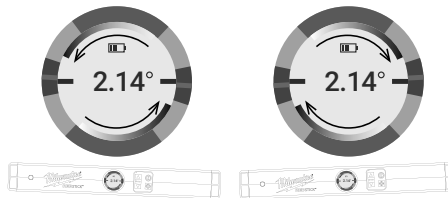

4. Forgassa el a vízmértéket 180°-kal.

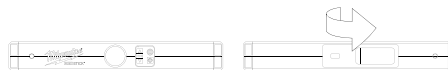

Vegye a 2. lépésben felrajzolt vonalat referenciaértékként annak biztosítására, hogy a vízmérték pontosan ugyanazon a pozícióban helyezkedik el.

5. Írja fel a második értéket a forgásiránnyal együtt.
6. Adja össze két mért értéket. A vízmérték eltéréseinek meghatározásához ossza el az összeget kettővel.

MEGJEGYZÉS: Ha az eltérés 0.00 és 0.05 fok között van, akkor a vízmérték a megengedett tűrési tartományon belül van. Ha az eltérés nagyobb, akkor forduljon a MILWAUKEE ügyfélszolgálatához.

PONTOSSÁGMÉRÉS

Valamennyi vízmértéket csekély mértékű mérési eltérés jellemez a két oldal között. Ezért a mért értékek enyhén eltérhetnek egymástól. A lehetőleg pontos mérési értékekhez vegye figyelembe a fent ismertetett eljárásmodot.

TÖLTÉS

Csatlakoztassa az USB kábelt egy áramforráshoz, pl. hálózati dugaszoló aljzathoz, számítógéphez vagy autós szivargyújtó aljzathoz.

A lámpa jelzi a töltés állapotát:

Pirosan villogó fény: Töltés folyamatban, 0-25%-os töltöttség

Narancssárga villogó fény: Töltés folyamatban, 25-80%-os töltöttség

Zöld villogó fény: Töltés folyamatban, 80-99%-os töltöttség

Folyamatos zöld fény: 99-100%-os töltöttség

Piros-zöld villogó fény: Akkumulátor hibás, vagy nem megfelelően behelyezve

Ha a jelzőlámpa pirosan és zölden villog, biztosítsa, hogy az akku helyesen legyen behelyezve. Ehhez vegye ki az akkut, és tegye vissza ismét. Ha a jelzőlámpa továbbra is pirosan és zölden villog, lehetséges, hogy az akku nagyon meleg vagy nedves. Ennek megfelelően hagyja az akkut lehűlni, felfelepedni vagy megszáradni, majd helyezze be ismét. Ha a probléma továbbra is fennáll, forduljon a MILWAUKEE ügyfélszolgálatához.

AKKUK

A hosszabb ideig üzemben kívül lévő akkumulátort használat előtt ismételtelen fel kell tölteni.

50°C feletti hőmérsékletnél csökkenhet az akkumulátor teljesítménye. Kerülni kell a túlzottan meleg helyen vagy napon történő hosszabb idejű tárolást.

A töltő és az akkumulátor csatlakozóit mindig tisztán kell tartani.

Az optimális élettartam érdekében használat után az akkukat teljesen fel kell tölteni.

A lehetőleg hosszú élettartamhoz az akkukat feltöltés után ki kell venni a töltőkészülékből.

Az akku 30 napot meghaladó tárolása esetén:
Az akkut kb. 27 °C-on, száraz helyen kell tárolni.
Az akkut kb. 30-50%-os töltöttségi állapotban kell tárolni.
Az akkut 6 havonta újra fel kell tölteni.

LÍTIUM-ION AKKUK SZÁLLÍTÁSA

A lítium-ion akkuk a veszélyes áruk szállítására vonatkozó törvényi rendelkezések hatálya alá tartoznak.

Az ilyen akkuk szállításának a helyi, országos és nemzetközi előírások és rendelkezések betartása mellett kell történnie.

- A fogyasztók minden további nélkül szállíthatják az ilyen akkukat közúton.
- A lítium-ion akkuk szállítmányozási vállalatok általi kereskedelmi célú szállítására a veszélyes áruk szállítására vonatkozó rendelkezések érvényesek. A kiszállítás előkészítését és a szállítást kizárólag megfelelő képzettségű személyek végezhetik. A teljes folyamatnak szakmai felügyelet alatt kell történnie.

A következő pontokat kell figyelembe venni akkuk szállításakor:

- Biztosítsa, hogy a rövidzárlatok elkerülése érdekében az érintkezők védve és szigetelve legyenek.
- Ügyeljen arra, hogy az akkucsomag ne tudjon elcsúszni a csomagoláson belül.
- Tilos sérült vagy kifolyt akkukat szállítani.

További útmutatásokért forduljon szállítmányozási vállalatához.

KARBANTARTÁS

Csak Milwaukee tartozékokat és Milwaukee pótalkatrészeket szabad használni. Az olyan elemeket, melyek cseréje nincs ismertelve, cseréltesse ki Milwaukee szervizzel (lásd Garancia/Ügyfélszolgálat címei kiadványt).

Igény esetén a készülékről robbantott rajz kérhető a géptípus és a teljesítménycímként található hatjegyű szám megadásával az Ön vevőszolgálatánál, vagy közvetlenül a Techtronic Industries GmbH-től a Max-Eyth-Straße 10, 71364 Winnenden, Németország címen.

SZIMBÓLUMOK



FIGYELEM! FIGYELMEZTETÉS! VESZÉLY!



Kérjük alaposan olvassa el a tájékoztatót mielőtt a gépet használja.



Az elektromos eszközöket, elemeket/akkukat nem szabad a háztartási hulladékkal együtt ártalmatlanítani.

Az elektromos eszközöket és akkukat szelektíven kell gyűjteni, és azokat környezetbarát ártalmatlanítás céljából hulladékhasznosító üzemben kell leadni. A helyi hatóságoknál vagy szakkereskedőjénél tájékozódjon a hulladékudvarokról és gyűjtőhelyekről.



USB – Universal Serial Bus



Egyenáram



Európai megfeleléségi jelölés



Ukrán megfeleléségi jelölés



Eurázsiai megfeleléségi jelölés

TEHNIČNI PODATKI **DIGITALNA VODNA TEHTNICA** **DIGITAL LEVEL 60** **DIGITAL LEVEL 120**

Nazivna moč.....	1,5 W	1,5 W
Čas polnitve.....	2 h	2 h
Napetost izmenljivega akumulatorja.....	4 V	4 V
USB Vhod.....	5 V DC; 0,1 A – 2,1 A	5 V DC; 0,1 A – 2,1 A
Natančnost elektronskega modula pri 0° in 90° (20° ± 5°).....	± 0,03 °	± 0,03 °
Natančnost elektronskega modula med 1° in 89° (20° ± 5°).....	± 0,1 °	± 0,1 °
Dolžina.....	600 mm	1200 mm
Teža.....	0,95 kg	1,7 kg
Zaščitni razred.....	IP 65	IP 65
Priporočena temperatura okolice pri delu.....	-10...+50 °C	-10...+50 °C
Priporočena temperatura okolice pri polnjenju.....	+5...+40 °C	+5...+40 °C
Priporočene vrste akumulatorskih baterij.....	L4 B2	L4 B2
Priporočen USB napajalnik.....	USB Micro B	USB Micro B

⚠ OPOZORILO! Preberite vsa varnostna opozorila in navodila. Napake zaradi neupoštevanja spodaj navedenih opozoril in napolnil lahko povzročijo električni udar, požar in/ali težke telesne poškodbe.
Vsa opozorila in napolnila shranite, ker jih boste v prihodnje še potrebovali.

⚠ POSEBNA VARNOSTNA OPOZORILO AKUMULATOR

Uporabljajte zgolj Milwaukee akumulatorje tipa L4 B2 .
 Pred vsemi deli na stroji odstranite izmenljivi akumulator.
 Izrabljenih izmenljivih akumulatorjev ne mečite v ogenj ali v gospodinjne odpadke. Milwaukee nudi okolju prijazno odlaganje starih izmenljivih akumulatorjev; prosimo povprašajte vašega strokovnega trgovca.
 Izmenljivih akumulatorjev ne hranite skupaj s kovinskimi predmeti (nevarnost kratkega stika).

Pod ekstremno obremenitvijo ali ob ekstremni temperaturi iz poškodovanega izmenljivega akumulatorja lahko izteka akumulatorska tekočina. Po stiku z akumulatorsko tekočino prizadeto mesto takoj izperite z vodo in milom. Po stiku z očmi takoj najmanj 10 minut dolgo temeljito izpirajte in nemudoma obiščite zdravnika.

Opozorilo! V izogib, s kratkim stikom povzročene nevarnosti požara, poškodb ali okvar na proizvodu, orodja, izmenljivega akumulatorja ali polnilne naprave ne potaplajte v tekočine in poskrbite, da ne bo prihajalo do vdora tekočin v naprave in akumulatorje. Korozivne ali prevodne tekočine, kot so slana voda, določene kemikalije in belila ali proizvodi, ki le ta vsebujejo, lahko povzročijo kratak stik.

UPORABA V SKLADU Z NAMEMBNOSTJO

Digitalna vodna tehtnica se uporablja za hitro in natančno merjenje nagibov.

Ta naprava se sme uporabiti samo v skladu z namembnostjo uporabiti samo za navede namene.

POSLUŽEVALNE TIPKE

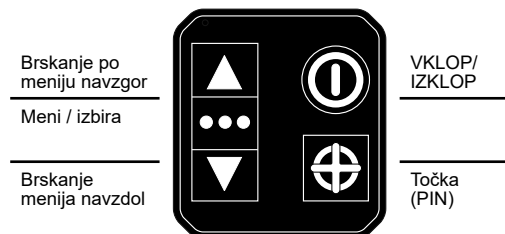

VKLAPLJANJE

Za vklop vodne tehtnice pridržite tipko **⏻**.
 Za izklop vodne tehtnice pridržite tipko **⏻**.

Vodna tehtnica po 3-minutni neaktivnosti preide v način pripravljenosti. Za ponovni vklop pomaknite vodno tehtnico ali pritisnite poljubno tipko. Po nadaljnji 10-minutni neaktivnosti se vodna tehtnica izklopi.

Če vodna tehtnica ne stoji pokonci, se takoj preklopi v način pripravljenosti. Če se nato ne uporablja nadaljnjih 10 minut, sa samodejno izklopi.

AVDIO SPOROČILO

Za vklop ali izklop zvoka dvakrat pritisnite vklopno tipko.

Če je vklopljena avdio funkcija, zadoni zvočni signal takoj, ko je vodna tehtnica 10° oddaljena od zelene vrednosti. Pri razdalji 5° od zelene vrednosti se pogostost zvoka spreminja na posamezno minuto. Če je zelena vrednost prekoračena, se spremeni tudi višina zvoka. Pri doseganju zelene vrednosti znotraj tolerančnega območja, ki ga je predpisal uporabnik, zadoni ciljni zvok.

MENI

Za odpiranje menija pritisnite tipko **●●●●**.
 Za listanje po meniju znova pritisnite tipko **●●●●**.
 Za spreminjanje nastavitev pritisnite tipko **▲▼**.
 Za izhod iz menija pritisnite »Exit« na prikazu ali pridržite tipko **●●●●**.

Opis	Delovanje
Mode	Za nastavev načina delovanja na kot, odstotek, in/ft, mm/m
Sensitivity	Za nastavev natančnosti izbranega načina na cela števila, desetinke ali stotinke
Tolerance	Za nastavev aktiviranja barve, če se vodna tehtnica približa želeni vrednosti
Sound	Za vklop in izklop zvoka
Settings	Priklic menijev ali izhod iz njih in menjava na delovni način
Power Mode	Za nastavev prikazovalnika na višji kontrast, samodejni in varčevalni način (high contrast, auto, pwr save)
Language	Za nastavev zelenega jezika

MERJENJE 0°/90°/TOČKA



Če je vodna tehtnica od zelene vrednosti oddaljena 3°, se na prikazovalniku prikažejo puščice, ki prikazujejo, v katero smer je treba vrteti vodno tehtnico, da se doseže zeleno vrednost.



Pri razdalji 5° od zelene vrednosti se pogostost zvoka spreminja na posamezno minuto. Če je zelena vrednost prekoračena, se spremeni tudi višina zvoka.



Če je zelena vrednost dosežena znotraj tolerančnega območja, ki ga je predpisal uporabnik, postane ozadje zeleno (pri 0° ali 90°) ali modro (v načinu za točko). Če vklopljena avdio funkcija, zadoni ciljni zvok.

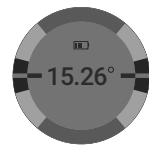

NAČIN ZA TOČKO

Če mora ciljna vrednost odstopati od 0° ali 90°, je mogoče nastaviti točko.

Za nastavev točke namestite vodno tehtnico v zeleni položaj in pritisnite tipko ⊕.

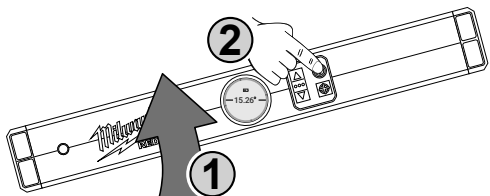

V načinu za točko je ozadje prikazovalnika modro.

Za spreminjanje točke znova pridržite tipko ⊕ in nastavite novo točko. Natančno vrednost nastavite s tipkami ▲▼.

Znova pritisnite tipko ⊕, da nastavite novo točko.

Seznam točk vsebuje pogosto uporabljene meritve in nazadnje vnesene točke. Za odpiranje seznama točk pridržite tipko ⊕ in nato pritisnite tipko ●●●. S tipko ▲▼ izberite točko. Za shranjevanje točke pritisnite ●●●.

Za končanje načina za točko in ponovno uporabo vrednosti 0° in 90° za zelene vrednosti v delovnem načinu pritisnite tipko ⊕.

PRESKUS DELOVANJA TEHTNICE

Za preverjanje, ali vodna tehtnica ustreza tovarniškim nastavitvam storite naslednje:

1. Nastavite vodno tehtnico, kot sledi:
Mode = kot
Sensitivity = stotinka
Tolerance = 0.00
2. Položite vodno tehtnico na ravno referenčno površino tako, da lahko vidite prikaz. Označite točen položaj vodne tehtnice s črto na naležni površini.
3. Zabeležite prikazano vrednost in smer vrtenja. Smer vrtenja je s puščicami prikazana na prikazovalniku.

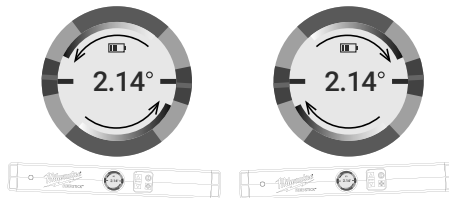

4. Obrnite vodno tehtnico za 180°.



Za orientacijsko vrednost vzemite črto, zarisano v koraku 2, da zagotovite, da se vodna tehtnica nalega v točno istem položaju.

5. Zabeležite drugo vrednost skupaj s smerjo vrtenja.
6. Seštejte obe izmerjeni vrednosti. Seštevek delite z dva, da določite odstopanje vodne tehtnice.

OPOMBA: Če odstopanje znaša med 0.00 in 0.05 stopinjami, je vodna tehtnica v dovoljenem tolerančnem območju. Če je odstopanje večje, se obrnite na svojo servisno službo MILWAUKEE.

MERJENJE NATANČNOSTI

Vse vodne tehtnice kažejo manjša merilna odstopanja z ene strani proti drugi. Zato lahko izmerjene vrednosti nekoliko odstopajo druga od druge. Za pridobivanje čim bolj natančnih izmerjenih vrednosti upoštevajte zgoraj opisan postopek.

POLNITEV

USB kabel priključite na napetostni vir, npr. omrežno vtičnico, računalnik ali polnilno vtičnico v avtomobilu.

Prikaz svetilnosti prikazuje stanje polnitve:

Utripanje rdeče luči: postopek polnitve, napolnjeno 0-25 %

Utripanje oranžne luči: postopek polnitve, napolnjeno 25-80 %

Utripanje zelene luči: postopek polnitve, napolnjeno 80-99 %

Neprekinjena zelena luč: napolnjeno 99-100 %

Utripajoča rdeče-zelena luč: akumulator je pokvarjen ali nepravilno vstavljen

Kadar prikazovalnik utripa rdeče in zeleno, se prepričajte, ali je akumulator pravilno vstavljen. Za ta namen odstranite akumulator in ga ponovno vstavite. V kolikor prikazovalnik še naprej utripa rdeče in zeleno, je akumulator lahko zelo vroč, hladen ali vlažen. Akumulator ustrezno stanju ohladite, segrejte ali ga pustite posušiti ter ga ponovno vstavite. V kolikor težava ni odpravljena, se obrnite na MILWAUKEE servisno službo.

AKUMULATORJI

Izmenljive akumulatorje, ki jih daljši čas niste uporabljali, pred uporabo naknadno napolnite.

Temperatura nad 50°C zmanjšuje zmogljivost izmenljivega akumulatorja. Izogibajte se daljšemu segrevanju zaradi sončnih žarkov ali gretja.

Pazite, da ostanejo priključni kontakti na polnilnem aparatu in izmenljivem akumulatorju čisti.

za optimalno življenjsko dobo je potrebno akumulatorje po uporabi do konca napolniti.

Za čim daljšo življenjsko dobo naj se akumulatorji po napolnitvi vzamejo ven iz naprave za polnjenje.

Pri skladiščenju akumulatorjev dalj kot 30 dni: Akumulator skladiščiti pri 27°C in na suhem. Akumulator skladiščiti pri 30%-50% stanja polnjenja. Akumulator spet napolniti vsakih 6 mesecev.

TRANSPORT LITIJ-IONSКИH AKUMULATORJEV

Litij-ionski akumulatorji so podvrženi zakonskim določbam transporta nevarnih snovi.

Transport teh akumulatorjev se mora izvajati upoštevajoč lokalne, nacionalne in mednarodne predpise in določbe.

- Potrošniki lahko te akumulatorje še nadalje transportirajo po cesti.
- Komerčni transport litij-ionskih akumulatorjev s strani špediterskih podjetij je podvržen določbam transporta nevarnih snovi. Priprava odpreme in transporta se lahko vrši izključno s strani ustrezno izšolanih oseb. Celoten proces je potrebno strokovno spremljati.

Pri transportu akumulatorjev je potrebno upoštevati sledeče točke:

- V izogib kratkim stikom zagotovite, da bodo kontakti zaščiteni in izolirani.
- Bodite pozorni na to, da paket akumulatorja v notranjosti embalaže ne bo mogel zdrsniti.
- Poškodovanih ali iztekajočih akumulatorjev ni dovoljeno transportirati.

Za nadaljnja navodila se obrnite na vaše špeditersko podjetje.

VZDRŽEVANJE

Uporabljajte samo Milwaukee pribor in Milwaukee nadomestne dele. Poskrbite, da sestavne dele, katerih zamenjava ni opisana, zamenjajo v Milwaukee servisni službi (upoštevajte brošuro Garancija aslovi servisnih služb).

Po potrebi je mogoče pri vašem servisnem mestu ali neposredno pri Techtronic Industries GmbH, Max-Eyth-Straße 10, 71364 Winnenden, Germany, naročiti eksplozijsko risbo naprave ob navedbi tipa stroja in na tablici navedene šestmestne številke.

SIMBOLI



POZOR! OPOZORILO! NEVARNO!



Prosimo, da pred uporabo pozorno preberete to navodilo za uporabo.



Električnih naprav, baterij/akumulatorjev ni dovoljeno odstranjevati skupaj z gospodinjstskimi odpadki. Električne naprave in akumulatorje je potrebno zbirati ločeno in za okolju prijazno odstranitev, oddati podjetju za reciklažo. Pri krajevem uradu ali vašem strokovnem prodajalcu se pozanimajte glede reciklažnih dvorišč in zbirnih mest.



USB – Universal Serial Bus



Enosmerni tok



Evropska oznaka za združljivost



Ukrajinska oznaka za združljivost



Evrazijska oznaka za združljivost

TEHNIČKI PODATCI	DIGITALNA LIBELA	DIGITAL LEVEL 60	DIGITAL LEVEL 120
------------------	------------------	------------------	-------------------

Nazivna prijemna snaga	1,5 W	1,5 W
Vrijeme punjenja	2 h	2 h
Napon baterije za zamjenu	4 V	4 V
USB Ulaz	5 V DC; 0,1 A – 2,1 A	5 V DC; 0,1 A – 2,1 A
Točnost elektronskog modula kod 0° i 90° (20° ± 5°)	± 0,03°	± 0,03°
Točnost elektronskog modula između 1° i 89° (20° ± 5°)	± 0,1°	± 0,1°
Dužina	600 mm	1200 mm
Težina	0,95 kg	1,7 kg
Zaštitna klasa	IP 65	IP 65
Preporučena temperatura okoline kod rada	-10...+50 °C	
Preporučena temperatura okoline kod punjenja	+5...+40 °C	
Preporučeni tipovi akumulatora	L4 B2	
Preporučeni USB-mrežni dio	USB Micro B	

⚠ UPOZORENJE! Pročitajte molimo sve sigurnosna upozorenja i upute. Ako se ne bi poštivale napomene o sigurnosti i upute to bi moglo uzrokovati strujni udar, požar i/ili teške ozljede.
Sačuvajte sve napomene o sigurnosti i upute za buduću primjenu.

⚠ SPECIJALNE SIGURNOSNE UPUTE BATERIJA

Koristiti samo Milwaukee -akumulatore tipa L4 B2 .

Prije svih radova na stroju izvaditi bateriju za zamjenu.

Istrošene baterije za zamjenu ne baciti u vatru ili u kućno smeće. Milwaukee nudi mogućnost uklanjanja starih baterija odgovarajuće okolini. Milwaukee nudi mogućnost uklanjanja starih baterija odgovarajuće okolini; upitajte molimo Vašeg stručnog trgovca.

Baterije za zamjenu ne čuvati skupa sa metalnim predmetima (opasnost od kratkog spoja).

Pod ekstremnim opterećenjem ili ekstremne temperature može iz oštećenih baterija iscuriti baterijska tekućina. Kod dodira sa baterijskom tekućinom odmah isprati sa vodom i sapunom. Kod kontakta sa očima odmah najmanje 10 minuta temeljno ispirati i odmah potražiti liječnika.

Upozorenje! Zbog izbjegavanja opasnosti od požara jednim kratkim spojem, opasnosti od ozljeda ili oštećenja proizvoda, alat, izmjenjivi akumulator ili napravu za punjenje ne uronjavati u tekućine i pobrinite se za to, da u uređaje ili akumulator ne prodiru nikakve tekućine. Korozirajuće ili vodljive tekućine kao slana voda, određene kemikalije i sredstva za bijeljenje ili proozvodi koji sadrže sredstva bijeljenja, mogu prouzročiti kratak spoj.

PROPISNJA UPOTREBA

Digitalna libela služi za brzo i točno mjerenje nagiba.

Ovaj aparat se smije upotrijebiti samo u određene svrhe kao što je navedeno.

TIPKE POSLUŽIVANJA

Izbornik pretražiti nagore

Izbornik / Odabrati

Izbornik pretražiti nadolje

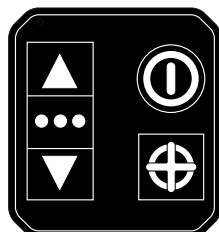

UKLJ/
ISKLJ

Točka

UKLJUČITI

Tipku **⏻** držati pritisnutom kako bi se libela uključila.

Tipku **⏻** držati pritisnutom kako bi se libela isključila.

Nakon 3 minute inaktivnosti libela prijelazi u modus Standby. Libelu pokretati ili pritisnuti jednu tipku po želji, da bi se ova ponovno uključila. Nakon daljih 10 minuta inaktivnosti libela se gasi.

Ako libela ne stoji uspravno, prijelazi odmah u modus Standby. Ako se ona za daljih 10 minuta ne koristi, ona se automatski isključuje.

AUDIO-MJERENJE

Pritisnite dva puta na tipku za uključenje kako bi se ton uključio ili isključio.

Ako je Audio funkcija isključena, zazvuči jedan akustični signal, čim je libela za 10° udaljena od zadane vrijednosti. Kod jednog razmaka od 5° od zadane vrijednosti, frekvencija tona se mijenja svake minute. Ako je zadana vrijednost prekoračena, mijenja se i visina tona. Kod postizanja zadane vrijednosti unutar područja tolerancije zadanog od strane korisnika, zazvuči ciljani ton.

IZBORNİK PONUDA

Pritisnite tipku **⬤⬤⬤** za otvaranje izbornika.

Pritisnite ponovno tipku **⬤⬤⬤** za prelistavanje izbornika.

Pritisnite tipke **▲▼** za promjenu namještanja.

Pritisnite "Završiti" na prikazu ili držite tipku **⬤⬤⬤** pritisnutom, da bi napustili izbornik.

Opis	Funkcija
Modus	Za namještanje vrste rada na kut, postotak, in/ft, mm/m
Preciznost	Za namještanje točnosti odabranog modusa na cijele brojke, desetine ili stotinke
Tolerancija	Za namještanje aktiviranja boja, ako se libela približava zadanom vrijednosti
Ton	Za uključenje i isključenje tona
Podesiti	prozivanje odn. napuštanje izbornika i prelaženje u radni modus
Power-Modus	Za namještanje displeja na visoki kontrast, automatski i štedni modus (visoki kontrast, auto, štedni modus)
Jezik	Za namještanje poželjnog jezika

MJERENJE 0° / 90° / TOČKA



Kada je libela za 3° udaljena od zadane vrijednosti, na displeju se pojave strelice koje prikazuju, u kojem smjeru se libela mora okrenuti, da bi se postigla zadana vrijednost.



Kod jednog razmaka od 5° od zadane vrijednosti se po svakoj minuti mijenja frekvencija tona, u kojem je zadana vrijednost prekoračena, mijenja se i visina tona.

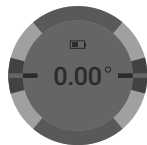

Kod postizanja zadane vrijednosti unutar područja tolerancije zadane od strane korisnika, pozadina postaje zelenom (kod 0° ili 90°) ili plavom (u točki-modus). Ako je uključena Audio funkcija, zazvuči ciljani ton.

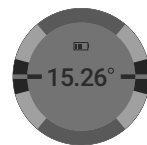

TOČKA-MODUS

Ako ciljna vrijednost odstupa od 0° ili 90°, može se postaviti jedna točka.

Za postavljene točke libelu dovesti na poželjnu poziciju i pritisnuti tipku

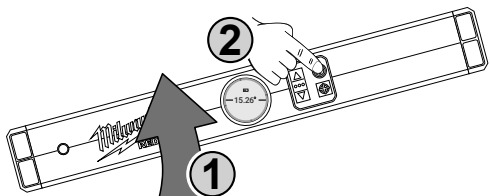

U Točki-Modusu pozadina displeja je plava.

Da bi se točka promijenila, tipku ponovno držati pritisnutom i postaviti novu točku. S tipkama namjestiti točne vrijednosti.

Tipku ponovno pritisnuti kako bi se postavila nova točka.

Lista točaka sadrži često korištena mjerenja i posljednje unijete točke. Za otvaranje liste točaka tipku držati pritisnutom i zatim pritisnuti na . Odaberite jednu točku s . Za pohranu točke pritisnuti .

Za svršavanje točke-modusa i za ponovno korištenje 0° i 90° kao zadanih vrijednosti, u radnom modusu pritisnuti tipku .

FUNKCIONALNI TEST VAGE

Postupajte kao što slijedi, da bi provjerili, da li libela odgovara tvorničkim podešavanjima:

1. Namjestite libelu kao što slijedi:
Modus = Kut
Preciznost = Stotinka
Tolerancija = 0.00
2. Postavite libelu na jednu ravnu referentnu površinu tako da možete vidjeti prikaz. Markirajte točno poziciju libele jednom linijom na površini naljezanja.
3. Zabilježite prikazanu vrijednost kao i smjer vrtnje. Smjer vrtnje će biti prikazan jednom strelicom na displeju.

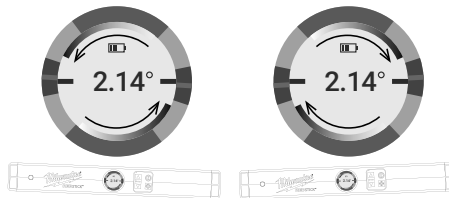

4. Okrenite libelu za 180°.



Uzmite u koraku 2 prikazanu liniju kao orijentacijsku vrijednost da bi se uvjerali, da libela nalježe točno na istoj poziciji.

5. Zabilježite drugu vrijednost skupa sa smjerom vrtnje.
6. Zbrojite obadje mjerne vrijednosti. Podijelite sumu s dva kako bi odredili odstupanje libele.

UPUTA: Ako odstupanje iznosi između 0.00 i 0.05 stupnjeva libela se nalazi na dozvoljenom tolerancijskom području. Ako je odstupanje veće, obratite se vašem MILWAUKEE-servisu.

MJERENJE PRECIZNOSTI

Sve libele pokazuju mala mjerna odstupanja s jedne strane na drugu. Stoga mogu izmjerene vrijednosti malo odstupati jedna od druge. Da bi se dobile što je moguće preciznije mjerne vrijednosti, poštujte gore opisani način postupanja.

PUNJENJE

USB-Kabel priključiti na jedan izvor struje, npr. mrežnu utičnicu, računalo ili na utičnicu za punjenje u autu.

Svjetlosni prikaz prikazuje stanje punjenja:

Crveno treptavo svjetlo: Postupak punjenja, napunjeno 0-25 %

Narančasto treptavo svjetlo: Postupak punjenja, napunjeno 25-80 %

Zeleno treptavo svjetlo: Postupak punjenja, napunjeno 80-99 %

Zeleno trajno svjetlo: napunjeno 99-100 %

Crveno-zeleno treptavo svjetlo: akumulator defektan ili pogrešno umetnut

Ako svjetleći crveni i zeleni prikaz treperi, uvjeriti se, da je akumulator pravilno umetnut. S time u svezi akumulator izvaditi i ponovno umetnuti. Ako svjetleći prikaz i dalje treperi crveno i zeleno, tada je akumulator po mogućnosti vrlo zagrijan ili hladan ili vlažan. Odgovarajuće tomu akumulator ohladiti, zagrijati ili pustiti da se osuši i ponovno umetnuti. Ako ovaj problem i dalje postoji, obratite se servisnoj službi MILWAUKEE.

BATERIJE

Baterije koje duže vremena nisu korištene, prije upotrebe napuniti.

Temperatura od preko 50°C smanjuje učinak baterija. Duže zagrijavanje od strane sunca ili grijanja izbjeci.

Priključne kontakte na uređaju za punjenje i baterijama držati čistima.

Za optimalni vijek trajanja se akumulatori poslije upotrebe moraju sasvim napuniti.

Za što moguće duži vijek trajanja, akumulatori se nakon punjenja moraju odstraniti iz punjača.

Kod skladištenja akumulatora duže od 30 dana:

Akumulator skladištiti na suhom kod ca. 27°C.

Akumulator skladištiti kod ca. 30%-50% stanja punjenja.

Akumulator ponovno napuniti svakih 6 mjeseci.

TRANSPORT LITIJSKIH IONSKIH BATERIJA

Litijske-ionske baterije spadaju pod zakonske odredbe u svezi transporta opasne robe.

Prijevoz ovih baterija mora uslijediti uz poštivanje lokalnih, nacionalnih i internacionalnih propisa i odredaba.

- Korisnici mogu bez ustručavanja ove baterije transportirati po cestama.
- Komercijalni transport litijsko-ionskih baterija od strane transportnih poduzeća spada pod odredbe o transportu opasne robe. Otpremničke pripreme i transport smiju izvoditi isključivo odgovarajuće školovane osobe. Kompletan proces se mora pratiti na stručan način.

Kod transporta baterija se moraju poštivati slijedeće točke:

- Uvjerite se da su kontakti zaštićeni i izolirani kako bi se izbjegli kratki spojevi.
- Pazite na to, da blok baterija unutar pakiranja ne može proklizavati.
- Oštećene ili iscurjele baterije se ne smiju transportirati.

U svezi ostalih uputa obratite se vašem prijevoznom poduzeću.

ODRŽAVANJE

Primijeniti samo Milwaukee opremu i Milwaukee rezervne dijelove. Sastavne dijelove, čija zamjena nije opisana, dati zamijeniti kod jedne od Milwaukee servisnih službi (poštivati brošuru Garancija/Adrese servisa).

Po potrebi se crtež pojedinih dijelova aparata uz navođenje podatka o tipu stroja i šestznamenastog broja na pločici snage može zatražiti kod vašeg servisa ili direktno kod Techtronic Industries GmbH, Max-Eyth-Straße 10, 71364 Winnenden, Njemačka.

SIMBOLI



PAŽNJA! UPOZORENIE! OPASNOST!



Molimo da pažljivo pročitate uputu o upotrebi prije puštanja u rad.



Elektrouređaji, baterije/akumulatori se ne smiju zbrinjavati skupa sa kućnim smećem. Električni uređaji/akumulatori se moraju skupljati odvojeno i predati na zbrinjavanje primjereno okolišu jednom od pogona za iskorišćavanje. Raspitajte se kod mjesnih vlasti ili kod stručnog trgovca u svezi gospodarstva za recikliranje i mjesta skupljanja.



USB – Universal Serial Bus



Istosmjerna struja



Europski znak suglasnosti



Ukrajinski znak suglasnosti



Euroazijski znak suglasnosti

TEHNISKIE DATI	DIGITĀLAIS LĪMENRĀDIS	DIGITAL LEVEL 60	DIGITAL LEVEL 120
----------------	-----------------------	------------------	-------------------

Nominālais enerģijas patēriņš	1,5 W	1,5 W	
Uzlādes laiks	2 h	2 h	
Akumulātorā spriegums	4 V	4 V	
USB leēja	5 V DC; 0,1 A	2,1 A	5 V DC; 0,1 A – 2,1 A
Elektroniskā moduļa precizitāte pie 0° un 90° (20° ± 5°)	± 0,03 °	± 0,03 °	± 0,03 °
Elektroniskā moduļa precizitāte starp 1° un 89° (20° ± 5°)	± 0,1 °	± 0,1 °	
Garums	600 mm	1200 mm	
Svars	0,95 kg	1,7 kg	
Aizsardzības klase	IP 65	IP 65	
Leteicamā vides temperatūra darba laikā	-10...+50 °C		
Leteicamā vides temperatūra uzlādes laikā	+5...+40 °C		
Leteicamie akumulatoru tipi	L4 B2		
Leteicamais USB tīkla adaptieris	USB Micro B		

▲ BRĪDINĀJUMS! Izlasiet visus drošības brīdinājumus un instrukcijas. Šeit sniegto drošības noteikumu un norādījumu neievērošana var izraisīt aizdegšanos un būt par cēloni elektriskajam triecienam vai nopietnam savainojumam. **Pēc izlasīšanas uzglabājiet šos noteikumus turpmākai izmantošanai.**

▲ DROŠĪBAS INSTRUKCIJA. BATERIJA.

Izmantojiet tikai Milwaukee L4 B2 tipa akumulatorus.

Pirms mašīnai veikt jebkāda veida apkopes darbus, ir jāizņem ārā akumulators.

Izmantotos akumulārus nedrīkst mest ugunī vai parastajos atkritumos. Firma Milwaukee piedāvā iespēju vecos akumulatorus savākt apkārtējo vidi saudzējošā veidā; jautājiet specializētā veikalā.

Akumulatorus nav ieteicams glabāt kopā ar metāla priekšmetiem (iespējams īsslēgums).

Pie ārkārtas slodzes un ārkārtas temperatūrām no bojātā akumulatora var izteciēt akumulatora šķidrums. Ja nonākat saskarsmē ar akumulatora šķidrumu, saskarsmes vieta nekavējoties jānomazgā ar ūdeni un ziepēm. Ja šķidrums nonācis acīs, acis vismaz 10 min. skalot un nekavējoties konsultēties ar ārstu.

Brīdinājums! Lai novērstu īssavienojuma izraisītu aizdegšanās, savainojumu vai produkta bojājuma risku, neiegremdējiet instrumentu, maināmo akumulatoru vai uzlādes ierīci šķidrums un rūpējieties par to, lai ierīcēs un akumulatoros neiekļūtu šķidrums. Koroziju izraisoši vai vadītspējīgi šķidrums, piemēram, sālsūdens, noteiktas ķīmikālijas, balinātāji vai produkti, kas satur balinātājus, var izraisīt īssavienojumu.

NOTEIKUMIEM ATBILSTOŠS IZMANTOJUMS

Digitālais līmenrādis nodrošina ātrus un precīzus slīpuma mērījumus.

Šo instrumentu drīkst izmantot tikai saskaņā ar minētajiem lietošanas noteikumiem.

VADĪBAS TAUSTINI

Pārvietošanās
izvēlnē augšup

Izvēlne / izvēle

Pārvietošanās
izvēlnē lejup

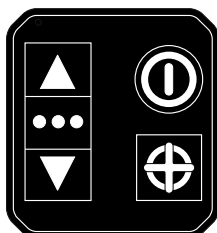

IESL./IZSL.

Punkts
(PIN)

IESLĒGŠANA

Lai ieslēgtu līmenrādi, turiet nospiestu taustiņu .

Lai izslēgtu līmenrādi, turiet nospiestu taustiņu .

Pēc 3 minūtēm dīkstāvē līmenrādis pārslēdzas gaidstāves režīmā. Lai atkārtoti ieslēgtu līmenrādi, pakustiniet to vai nospiediet kādu no taustiņiem. Līmenrādis izslēdzas, ja tas netiek lietots vēl 10 minūtes.

Novietojot līmenrādi guļus stāvoklī, tas uzreiz pārslēdzas gaidstāves režīmā. Līmenrādis automātiski izslēdzas, ja tas netiek lietots vēl 10 minūtes.

AUDIO MĒRĪJUMS

Lai ieslēgtu vai izslēgtu skaņu, divreiz nospiediet ieslēgšanas taustiņu.

Ja audio funkcija ir ieslēgta, tad, līmenrāža mērījumam pārsniedzot vēlamu vērtību par 10°, atskanēs akustisks signāls. 5° attālumā no vēlamās vērtības mainās toņa frekvence minūtē. Pārsniedzot vēlamu vērtību, mainās arī toņa augstums. Sasniedzot lietotāja ievadītā pielaišanas intervāla vēlamu vērtību, atskan mērķa tonis.

IZVĒLNE

Nospiediet taustiņu , lai atvērtu izvēlni.

Nospiediet taustiņu  atkārtoti, lai izvēlnē pārvietotos.

Nospiediet taustiņu , lai mainītu iestatījumus.

Nospiediet uz „Exit” rādījumā vai turiet nospiestu taustiņu , lai izietu no izvēlnes.

Apraksts	Funkcija
Mode	Darbības veida iestatīšanai leņķī, procentuāli, in/ft, mm/m
Sensitivity	Atlasītā režīma precizitātes iestatīšanai veselos skaitļos, desmitdaļās vai simtdaļās
Tolerance	Krāsu aktivizācijas iestatīšana, ja līmenrādis tuvojās vēlamajai vērtībai
Sound	Toņa ieslēgšana un izslēgšana
Settings	Izvēlnes aktivizācija un izešana pārslēgšanās darba režīmā
Power Mode	Augsta displeja kontrasta, automātikas un ekonomiskā režīma iestatīšana (high contrast, auto, pwr save)
Valoda	Vēlamās valodas iestatīšana

MĒRĪJUMS 0°/90°/PUNKTVEIDA



Līmeņrādīm esot 3° attālumā no vēlamās vērtības, displejā tiek attēlotas bultiņas, kas norāda līmeņrāža pagriešanas līmeni, lai sasniegtu vēlamu vērtību.

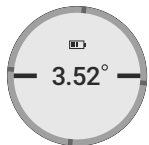

5° attālumā no vēlamās vērtības mainās toņa frekvence minūtē. Pārsniedzot vēlamu vērtību, mainās arī toņa augstums.



Sasniedzot vēlamu vērtību, kas atbilst lietotāja norādītajam pielaišanas intervālam, fons tiek attēlots zaļā (0° vai 90°) vai zilā (punkta mērījuma režīms) krāsā. Ja ir ieslēgta audio funkcija, atskan mērķa tonis.

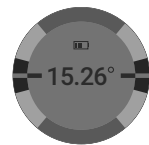

PUNKTA REŽĪMS

Ja mērķa vērtībai ir jāatšķiras no 0° vai 90°, tad var iestatīt vēlamu punktu.

Lai iestatītu punktu, novietojiet līmeņrādi vēlamajā pozīcijā un nospiediet taustiņu

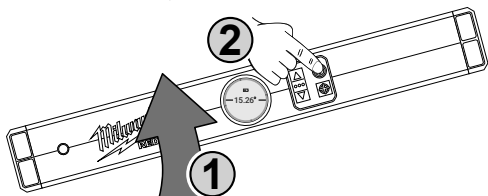

Punkta režīmā displeja fons ir zilā krāsā.

Lai mainītu punktu, atkārtoti nospiediet taustiņu un iestatiet jaunu punktu. Iestatiet precīzu vērtību ar taustiņiem .

Lai iestatītu jaunu punktu, atkārtoti nospiediet taustiņu .

Punktu saraksts apkopo bieži lietotus mērījumus un pēdējos ievadītos punktus. Lai atvērtu punktu sarakstu, turiet nospiestu taustiņu un nospiediet . Atlasiet punktu ar . Lai saglabātu punktu, nospiediet .

Lai pabeigtu punkta režīmu un kā vēlamās vērtības atkārtoti izmantot 0° un 90°, darba režīmā nospiediet taustiņu .

LĪMEŅRĀŽA FUNKCIJAS PĀRBAUDE

Lai pārbaudītu līmeņrāža atbilstību rūpnīcas iestatījumiem, rīkojieties šādi:

1. Līmeņrādi iestatiet šādi:
Režīms = Ieņķis
Precizitāte = simtdaļa
Pielaišana = 0,00
2. Novietojiet līmeņrādi uz līdzenas atsauces virsmas tā, lai varētu redzēt rādījumu. Uz novietošanas virsmas ar līniju atzīmējiet precīzu līmeņrāža pozīciju.
3. Pierakstiet attēloto vērtību un rotācijas virzienu. Displejā redzamās bultiņas attēlo rotācijas virzienu.

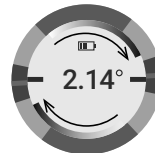

4. Pagrieziet līmeņrādi par 180°.

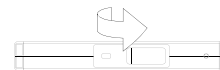
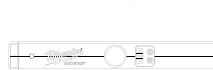

Izmantojiet 2. solī atzīmēto līniju par atsauces vērtību, lai pārliecinātos, ka līmeņrādis atrodas precīzi identiskā pozīcijā.

5. Pierakstiet otro vērtību kopā ar rotācijas virzienu.
6. Pievienojiet abas mērījumu vērtības. Daliet summu ar divi, lai noteiktu līmeņrāža nobīdi.

NORĀDE: Ja nobīde ir 000 līdz 0,05 grādi, tad līmeņrādis atbilst pieļaujamajam pielaišanas intervālam. Lielākas nobīdes gadījumā sazinieties ar jūsu MILWAUKEE klientu dienestu.

PRECIZITĀTES MĒRĪJUMS

Visiem līmeņrāžiem ir iespējamas nelielas mērījumu novirzes uz vienu vai otru pusi. Tādēļ izmērītās vērtības var nedaudz atšķirties. Lai iegūtu pēc iespējas precīzākas mērījumu vērtības, ievērojiet iepriekš minētās rīcības norādes.

UZLADE

Pieslēdziet USB kabeli strāvas avotam, piem., kontaktlīdžai, datoram vai automašīnas lādēšanas līdžai.

Gaismas indikators uzrāda uzlādes stāvokli:
sarkana mirgojoša gaisma: uzlādes process, uzlādēti 0-25 %
oranža mirgojoša gaisma: uzlādes process, uzlādēti 25-80 %
zāla mirgojoša gaisma: uzlādes process, uzlādēti 80-99 %
pastāvīgi deg zaļa gaisma: uzlādēti 99-100 %
sarkani un zaļi mirgojoši gaismi: akumulators ir bojāts vai nepareizi ievietots

Ja gaismas indikators mirgo sarkanā un zaļā krāsā, pārliecinieties, vai akumulators ir pareizi ievietots. Šim nolūkam izņemiet akumulatoru un ievietojiet vēlreiz. Ja gaismas indikators turpina mirgot sarkanā un zaļā krāsā, akumulators iespējams ir ļoti silts, auksts vai mitrs. Atbilstīgi atdzesējiet vai uzsildiet akumulatoru vai ļaujiet tam nožūt un ievietojiet no jauna. Ja problēma netiek novērsta, sazinieties ar MILWAUKEE klientu atbalsta dienestu.

AKUMULĀTORI

Akumulātori, kas ilgāku laiku nav izmantoti, pirms lietošanas jāuzlādē.

Pie temperatūras, kas pārsniedz 50°C, akumulātoru darbība tiek negatīvi ietekmēta. Vajag izvairīties no ilgākas saules un karstuma iedarbības.

Lādētāja un akumulātoru pievienojuma kontakti jāuztur tīri.

Lai baterijas darba ilgums būtu optimāls, pēc iekārtas izmantošanas tā jāuzlādē.

Lai akumulātoru kalpotu pēc iespējas ilgāku laiku, tos pēc uzlādes ieteicams atvienot no lādētāj ierīces.

Akumulātoru uzglabāšana ilgāk kā 30 dienas: uzglabāt akumulātoru pie aptuveni 27°C un sausā vietā. Uzglabāt akumulātoru uzlādes stāvoklī aptuveni pie 30%-50%. Uzlādēt akumulātoru visus 6 mēnešus no jauna.

LITĪJA JONU AKUMULĀTORU TRANSPORTĒŠANA

Uz litija jonu akumulātoriem attiecas noteikumi par bīstamo kravu pārvadāšanu.

Šo akumulātoru transportēšana jāveic saskaņā ar vietējiem, valsts un starptautiskajiem normatīvajiem aktiem un noteikumiem.

- Patērētāja darbības, pārvadājot šos akumulātorus pa autoceļiem, nav reglamentētas.
- Uz litija jonu akumulātoru komerciālu transportēšanu, ko veic ekspedīcijas uzņēmums, attiecas bīstamo kravu pārvadāšanas noteikumi. Sagatavošanas darbus un transportēšanu drīkst veikt tikai atbilstoši apmācīts personāls. Viss process jāveic profesionāli.

Veicot akumulātoru transportēšanu, jāievēro:

- Pārliedzieties, ka kontakti ir aizsargāti un izolēti, lai izvairītos no īssavienojumiem.
- Pārliedzieties, ka akumulātors iepakojumā nevar paslīdēt.
- Bojātus vai tekošus akumulātorus nedrīkst transportēt.

Plašāku informāciju Jūs varat saņemt no ekspedīcijas uzņēmuma.

APKOPE

Izmantojiet tikai firmu Milwaukee piederumus un firmas Milwaukee rezerves daļas. Lieciet nomainīt detaļas, kuru nomaļa nav aprakstīta, kādā no firmu Milwaukee klientu apkalpošanas servisiem. (Skat. brošūru "Garantija/klientu apkalpošanas serviss".)

Pēc pieprasījuma, Jūsu Klientu apkalpošanas centrā vai pie Technotronic Industries GmbH, Max-Eyth-Straße 10, 71364 Winnenden, Vācijā, ir iespējams saņemt iekārtas montāžas rasējumu, iepriekš norādot iekārtas modeli un sērijas numuru, kas atrodas uz datu plāksnītes un sastāv no sešiem simboliem.

SIMBOLI



UZMANĪBU! BĪSTAMI!



Pirms sākt lietot instrumentu, lūdzu, izlasiet lietošanas pamācību.



Elektriskus aparātus, baterijas/akumulātorus nedrīkst izmantot kopā ar mājāsaimniecības atkritumiem. Elektriski aparāti un akumulātori ir jāsavāc atsevišķi un jānodod atkritumu pārstrādes uzņēmumā videi saudzīgai utilizācijai. Jautājiet vietējā iestādē vai savam specializētajam tirgotājam, kur atrodas atkritumu pārstrādes uzņēmumi vai savākšanas punkti.



USB – universālā seriālā kopne (Universal Serial Bus)



Līdzstrāva



Eiropas atbilstības zīme



Ukrainas atbilstības zīme



Eirāzijas atbilstības zīme

Nominalioji įvesties galia	1,5 W	1,5 W
Įkrovimo laikas	2 h	2 h
Keičiamo akumuliatoriaus įtampa	4 V	4 V
USB lėėjimo galia	5 V DC; 0,1 A – 2,1 A	5 V DC; 0,1 A – 2,1 A
Elektroninio modulio tikslumas, esant 0° ir 90° (20° ± 5°)	± 0,03°	± 0,03°
Elektroninio modulio tikslumas tarp 1° ir 89° (20° ± 5°)	± 0,1°	± 0,1°
Ilgis	600 mm	1200 mm
Svoris	0,95 kg	1,7 kg
Apsaugos klasė	IP 65	IP 65
Rekomenduojama aplinkos temperatūra dirbant	-10...+50 °C	
Rekomenduojama aplinkos temperatūra įkraunant	+5...+40 °C	
Rekomenduojami akumuliatorių tipai	L4 B2	
Rekomenduojamas USB maitinimo šaltinis	USB Micro B	

⚠ ĮSPĖJIMAS! Perskaitykite visus saugos nurodymus ir instrukcijas. Jei nepaisysite žemiau pateiktų saugos nuorodų ir reikalavimų, gali trenkti elektros smūgis, kilti gaisras ir/arba galite sunkiai susižaloti arba sužaloti kitus asmenis.

Išsaugokite šias saugos nuorodas ir reikalavimus, kad ir ateityje galėtumėte jais pasinaudoti.

⚠ AKUMULIATORIAUS SAUGUMO INSTRUKCIJOS

Naudoti tik „Milwaukee“ L4 B2 tipo akumuliatorius.

Prieš atlikdami bet kokius darbus įrenginyje, išimkite keičiamą akumuliatorių.

Sunaudotų keičiamų akumuliatorių nedeginkite ir nemeskite į buitines atliekas. „Milwaukee“ siūlo tausojantį aplinką sudėvėtų keičiamų akumuliatorių tvarkymą, apie tai prekybos atstovo.

Keičiamų akumuliatorių nelaikykite kartu su metaliniais daiktais (trumpojo jungimo pavojus).

Ekstremalių apkrovų arba ekstremalios temperatūros poveikyje iš keičiamų akumuliatorių gali ištekėti akumuliatoriaus skystis. Išsitępus akumuliatoriaus skysčiui, tuoj pat nuplaukite vandeniu su muilu. Patekus į akis, tuoj pat ne trumpiau kaip 10 minučių gausiai skalaukite vandeniu ir tuoj pat kreipkitės į gydytoją.

Įspėjimas! Siekdami išvengti trumpojo jungimo sukeltą gaisro pavojaus, sužalojimų arba produkto pažeidimų, neikiškite įrankio, keičiamo akumuliatoriaus arba įkroviklio į skysčius ir pasirūpinkite, kad į prietaisus arba akumuliatorius nepatektų jokių skysčių. Koroziją sukeltantys arba laidūs skysčiai, pvz., sūrus vanduo, tam tikri chemikalai ir balikliai arba produktai, kurių sudėtyje yra baliklių, gali sukelti trumpąjį jungimą.

NAUDOJIMAS PAGAL PASKIRTĮ

Skaitmeninis gulsčiuokas skirtas greitai ir tiksliai išmatuoti posvyrius.

Šį prietaisą leidžiama naudoti tik pagal nurodytą paskirtį.

VALDYMO MYGTUKAI

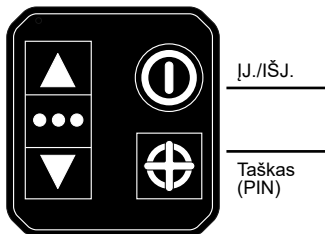

Menu aukštyn

Menu / parinkti

Menu žemyn

ĮJ./IŠJ.

Taškas (PIN)

ĮJUNGIMAS

Gulsčiuoką įjunkite laikydami nuspaudę **ⓘ** mygtuką.

Gulsčiuoką išjunkite laikydami nuspaudę **ⓘ** mygtuką.

Jei gulsčiuokas nenaudojamas, po 3 minučių jis persijungia į budėjimo režimą. Norėdami vėl įjungti gulsčiuoką, jį pajudinkite arba paspauskite bet kurį mygtuką. Jei gulsčiuokas nedirbama dar 10 minučių, jis išsijungia.

Jei gulsčiuokas stovi ne statmenai, jis iš karto persijungia į budėjimo režimą. Jei gulsčiuokas nenaudojamas dar 10 minučių, jis išsijungia.

MATAVIMAS SU GARSO FUNKCIJA

Du kartus paspauskite įjungimo mygtuką, kad įjungtumėte arba išjungtumėte garsą.

Kai garso funkcija įjungta, pasigirsta garsinis signalas, kai tik gulsčiuokas yra 10° atstumu nuo nurodytosios vertės. Jei atstumas nuo nurodytosios vertės yra 5°, pasikeičia garso dažnis per minutę. Kai nurodytoji vertė viršijama, taip pat pasikeičia garso tono aukštis. Pasiekus nurodytąją vertę naudotojo nustatyto tolerancijos intervalo ribose, pasigirsta tikslinis signalas.

MENIU

Paspauskite **●●●** mygtuką, kad atidarytumėte meniu.

Dar kartą paspauskite **●●●** mygtuką, kad peržiūrėtumėte meniu.

Paspauskite **▲▼** mygtuką, kad pakeistumėte nustatymus.

Paspauskite „Exit“ ekrane arba laikykite nuspaudę **●●●** mygtuką, kad išeitumėte iš meniu.

Aprašymas	Funkcija
Mode	Matavimo vienetų keitimas į kampą, procentus, in/ft, mm/m
Sensitivity	Pasirinkto režimo tikslumo nustatymas sveikaisiais skaičiais, dešimtosiomis ar šimtosiomis
Tolerance	Spalvos aktyvinimo nustatymas, kai gulsčiuokas artėja prie nurodytosios vertės
Sound	Garso įjungimas ir išjungimas
Settings	Menu iškvietimas ir išėjimas iš jo, perjungimas į darbo režimą
Power Mode	Ekrano perjungimas į didesnio kontrasto, automatinį ir energijos taupymo režimą (high contrast, auto, pwr save)
Language	Norimos kalbos nustatymas

0° / 90° / TAŠKO MATAVIMAS



Kai gulsčiukas yra nutoleş 3° nuo nurodytosios vertės, ekrane pasirodo rodyklės, kurios rodo, į kurią pusę reikia sukėti gulsčiuką, kad būtų pasiekta nurodytoji vertė.



Jei atstumas nuo nurodytosios vertės yra 5°, pasikeičia garso dažnis per minutę. Kai nurodytoji vertė viršijama, taip pat pasikeičia garso tono aukštis.



Pasiekus nurodytąją vertę naudotojo nustatyto tolerancijos intervalo ribose, fonas tampa žalias (kai kampas 0° arba 90°) arba mėlynas (dirbant taško režimu). Jei garso funkcija įjungta, pasigirsta tikslinis signalas.

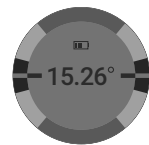

TAŠKO REŽIMAS

Jei tikslo vertė turi skirtis nuo 0° arba 90°, galima nustatyti tašką.

Taškas nustatomas gulsčiuką pakreipus į norimą padėtį ir paspaudus mygtuką.

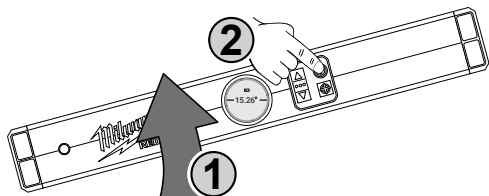

Dirbant taško režimu, ekrano fonas yra mėlynas.

Jei norite pakeisti tašką, dar kartą laikykite nuspaudę mygtuką ir nustatykite naują tašką. Tikslią vertę nustatykite mygtuku.

Dar kartą paspauskite mygtuką, kad nustatytumėte naują tašką.

Taškų sąrašė yra dažnai naudojami matavimai ir paskutiniai įvesti taškai. Jei norite atidaryti taškų sąrašą, laikykite nuspaudę mygtuką ir po to paspauskite . Tašką pasirinkite mygtuku. Tašką įrašykite paspausdami .

Kad užbaigtumėte taško režimą ir kaip nurodytasias vertes vėl naudotumėte 0° ir 90°, dirbdami darbo režimu paspauskite mygtuką.

GULSČIUKO VEIKIMO TIKRINIMAS

Atlikite šiuos veiksmus, kad patikrintumėte, ar gulsčiukas atitinka gamyklinius nustatymus.

1. Gulsčiuką nustatykite taip:
Mode = kampas
Sensitivity = šimtoji dalis
Tolerance = 0.00
2. Gulsčiuką padėkite ant lygaus paviršiaus taip, kad matytumėte rodmenį. Tikslią gulsčiuko padėtį pažymėkite linija ant kontakcinio paviršiaus.
3. Užsirašykite rodomą vertę ir sukimo kryptį. Sukimo kryptį rodo rodyklės ekrane.

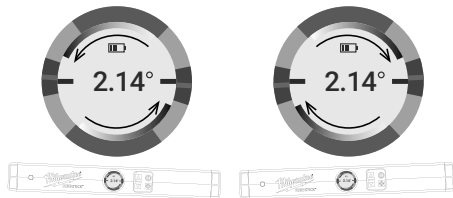

4. Apsukite gulsčiuką 180° kampu.

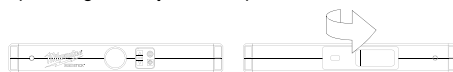

Kaip orientacinę vertę paimkite 2 veiksmu nubrėžtą liniją, kad įsitikintumėte, jog gulsčiukas yra tiksliai toje pačioje padėtyje.

5. Užsirašykite antrą vertę ir sukimo kryptį.
6. Sudėkite abi matavimo vertes. Padalinkite sumą iš dviejų, kad nustatytumėte gulsčiuko nuokrypį.

PASTABA: jei nuokrypis yra 0.00–0.05 laipsnio, gulsčiukas yra leistiname tolerancijos intervale. Jei nuokrypis yra didesnis, kreipkitės į savo MILWAUKEE klientų aptarnavimo centrą.

TIKSLUS MATAVIMAS

Visi gulsčiukai turi nedidelius matavimo nuokrypius iš vienos pusės į kitą. Todėl išmatuotos vertės gali nežymiai skirtis viena nuo kitos. Siekdami gauti kaip įmanoma tikslias matavimo vertes, laikykitės anksčiau aprašytos veiksmų eigos.

ĮKROVIMAS

Prijungti USB laidą prie srovės šaltinio, pvz., elektros lizdo, kompiuterio ar automobilinio kroviklio.

Indikatorius rodo įkrovimo lygmenį:

Raudona mirksinti šviesa: Įkrovimo procesas, įkrauta 0–25%
Oranžinė mirksinti šviesa: Įkrovimo procesas, įkrauta 25–80%
Žalia mirksinti šviesa: Įkrovimo procesas, įkrauta 80–99%
Žalia nuolatinė šviesa: Įkrauta 99–100%
Raudonai žalia mirksinti šviesa: Akumuliatorius sugedęs arba neteisingai įstatytas

Jei pasirodo raudonai žalias mirksintis šviesos indikatorius, įsitikinkite, kad akumuliatorius teisingai įstatytas. Tam akumuliatorių išimkite ir įstatykite iš naujo. Jei ir toliau matomas raudonai žalias mirksintis šviesos indikatorius, akumuliatorius tikriausiai yra labai įkaitęs, atvėšęs arba sudrėkęs. Atitinkamai akumuliatorių atvėsinti, pašildyti arba išdžiovinti ir įstatyti iš naujo. Jei ir toliau susiduriate su šia problema, kreipkitės į MILWAUKEE klientų aptarnavimo centrą.

AKUMULIATORIAI

Ilgesnį laiką nenaudotus keičiamus akumulatorius prieš naudojimą įkraukite.

Aukštesnė nei 50°C temperatūra mažina keičiamų akumuliatorių galią. Venkite ilgesnio saulės ar šilumos šaltinių poveikio.

Įkroviklio ir keičiamo akumulatoriaus jungiamieji kontaktai visada turi būti švarūs.

Kad prietaisas kuo ilgiau veiktų, pasinaudoję juo, iki galo įkraukite akumulatorius.

Siekiant užtikrinti kuo ilgesnį baterijos tarnavimo laiką, reikėtų ją po atlikto įkrovimo iškart išimti iš įkroviklio.

Bateriją laikant ilgiau nei 30 dienų, būtina atkreipti dėmesį į šias nuorodas: bateriją laikyti sausoje aplinkoje, esant apie 27 °C temperatūrai. Baterijos įkrovimo lygis turi būti nuo 30% iki 50%. Baterija pakartotinai turi būti įkraunama kas 6 mėnesius.

LIČIO JONŲ AKUMULIATORIŲ PERVEŽIMAS

Ličio jonų akumuliatoriams taikomos įstatyminės nuostatos dėl pavojingų krovinių pervežimų.

Šiuos akumulatorius pervežti būtina laikantis vietinių, nacionalinių ir tarptautinių direktyvų ir nuostatų.

- Naudotojai šiuos akumulatorius gali naudoti savo transporte be jokių kitų sąlygų.
- Už komercinį ličio jonų akumuliatorių pervežimą atsako ekspedicijos įmonė pagal nuostatas dėl pavojingų krovinių pervežimo. Pasiruošimo išsiųsti ir pervežimo darbus gali atlikti tik atitinkamai išmokyti asmenys. Visas procesas privalo būti prižiūrimas.

Pervežant akumulatorius būtina laikytis šių punktų:

- Siekiant išvengti trumpųjų jungimų, įsitikinkite, kad kontaktai yra apsaugoti ir izoliuoti.
- Atkreipkite dėmesį, kad akumulatorius pakuotės viduje neslidinėtų.
- Draudžiama pervežti pažeistus arba tekančius akumulatorius.

Dėl detalesnių nurodymų kreipkitės į savo ekspedicijos įmonę.

TECHNINIS APTARNAVIMAS

Naudokite tik „Milwaukee“ priedus ir „Milwaukee“ atsargines dalis. Dalis, kurių keitimas neaprašytas, leidžiama keisti tik „Milwaukee“ klientų aptarnavimo skyriams (žr. garantiją/ klientų aptarnavimo skyrių adresus brošiūroje).

Esant poreikiui, nurodžius mašinos modelį ir šešiaženklį numerį, esantį ant specifikacijų lentelės, klientų aptarnavimo centre arba tiesiogiai „Techtronic Industries GmbH“, Max-Eyth-Str. 10, 71364 Winnenden, Vokietija, galite užsakyti išplėstinį prietaiso brėžinį.

SIMBOLIAI



DĖMESIO! ĮSPĖJIMAS! PAVOJUS!



Prieš pradėdami dirbti su prietaisu, atidžiai perskaitykite jo naudojimo instrukciją.



Elektros prietaisų, baterijų/akumuliatorių šalinti kartu su buitinėmis atliekomis negalima. Elektros prietaisus ir akumulatorius reikia surinkti atskirai ir atiduoti perdirbimo įmonei, kad būtų pašalinti aplinkai saugiu būdu. Vietos valdžios institucijose arba specializuotose prekybos vietose pasidomėkite apie perdirbimo ir surinkimo centrus.



USB – universalioji magistralė



Nuolatinė srovė



Europos atitikties ženklas



Ukrainos atitikties ženklas



Eurazijos atitikties ženklas

TEHNILISED ANDMED
DIGITAALNE LOOD
DIGITAL LEVEL 60
DIGITAL LEVEL 120

Nimivastuvõtjõudlus.....	1,5 W	1,5 W
Laadimisaeg.....	2 h	2 h
Vahetatava aku pingeline.....	4 V	4 V
USB Sisend.....	5 V DC; 0,1 A – 2,1 A	5 V DC; 0,1 A – 2,1 A
Elektroniilise mooduli täpsus 0° ja 90° juures (20° ± 5°).....	± 0,03 °	± 0,03 °
Elektroniilise mooduli täpsus vahemikus 1° kuni 89° (20° ± 5°).....	± 0,1 °	± 0,1 °
Pikkus.....	600 mm	1200 mm
Kaal.....	0,95 kg	1,7 kg
Kaitseklass.....	IP 65	IP 65
Soovituslik ümbritsev temperatuur töötamise ajal.....	-10...+50 °C	-10...+50 °C
Soovituslik ümbritsev temperatuur laadimise ajal.....	+5...+40 °C	+5...+40 °C
Soovituslikud akutüübid.....	L4 B2	L4 B2
Soovituslik USB-toiteallikas.....	USB Micro B	USB Micro B

⚠ HOIATUS! Lugege kõiki ohutusjuhiseid ja korraldusi.

Ohutusnõuete ja juhiste eiramise tagajärjeks võib olla elektrilöök, tulekahju ja/või rasked vigastused.

Hoidke kõik ohutusnõuded ja juhised edasiseks kasutamiseks hoolikalt alles.

⚠ OHUTUSJUHE. AKU.

Kasutage ainult Milwaukee akude tüüpi L4 B2.

Enne kõiki töid masina kallal võtke vahetatav aku välja.

Ärge visake tarvitatud vahetatavaid akusid tulle ega olmeprügisse. Milwaukee pakub vanade akude keskkonnahoidlikku käitlust; palun küsige oma erialaselt tarnijalt.

Ärge säilitage vahetatavaid akusid koos metallesemetega (lühiseoht).

Äärmuslikul koormusel või äärmuslikul temperatuuril võib kahjustatud vahetatavat akust akuedelik välja voolata. Akuedelikuga kokkupuutumise korral peske kohe vee ja seebiga. Silma sattumise korral loputage kiiresti põhjalikult vähemalt 10 minutit ning pöörduge viivitamatult arsti poole.

Hoiatus! Lühisest põhjustatud tuleohtu, vigastuste või toote kahjustuste vältimiseks ärge kaske tööriista, vahetusakut ega laadimiseadet vedelikku ning jälgige, et vedelikke ei tungiks seadmesse ega akusse. Korrodeeruvad või elektrit juhtivad vedelikud, nagu soolvesi, teatud kemikaalid ja pleegitusained või pleegitusaineid sisaldavad tooted, võivad põhjustada lühist.

KASUTAMINE VASTAVALT OTSTARBELE

Digitaalne lood on mõeldud kaldenurkade kiireks ja täpseks mõõtmiseks.

Antud seadet tohib kasutada ainult vastavalt äranäidatud otstarbele.

OPERAATORI NUPUD

Menüüs üles liikumine

Menüü / Valik

Menüüs alla liikumine

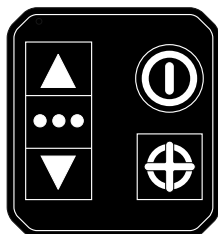

SEES/
VÄLJAS

Punkt (PIN)

SISSELÜLITAMINE

Loodi sisselülitamiseks vajutage ja hoidke all nuppu

Loodi väljalülitamiseks vajutage ja hoidke all nuppu

Lood läheb ooterežiimi, kui seda ei ole kasutatud kolme minuti vältel. Lood aktiveerub uuesti, kui liigutate seda või vajutate ükskõik millist nuppu. Kui loodi ei kasutata kümne minuti vältel, lülitub see välja.

Lood läheb ooterežiimi kohe, kui see ei ole püstises asendis, ja lülitub välja, kui seda seajärel kümne minuti vältel ei kasutata.

HELIGA LOODIMINE

Heli sisse- või väljalülitamiseks vajutage toitenuppu kaks korda.

Kui heli on sisse lülitatud, kostub helisignaal siis, kui lood on sihtmärgist 10° kaugusel. Lööke arv minutis muutub, kui lood on sihtmärgist 5° kaugusel. Sihtmärgi ületamisel muutub ka helikõrgus, osutades sihtmärgist möödumisele. Sihtmärgi saavutamisel kasutaja määratud hälbevahemikus kostub sihtmärgini jõudmise heli.

MENÜÜ

Menüüsse sisenemiseks vajutage nuppu

Menüükuvade sirvimiseks vajutage uuesti nuppu

Sätete muutmiseks vajutage nuppu

Väljumiseks valige menüükval "Exit" või vajutage ja hoidke all nuppu

Kirjeldus	Funktsioon
Mode	Muudab loodi mõõtmisviisi järgmiselt: nurk, protsent, toll/jalg või mm/m
Sensitivity	Muudab valitud režiimi täpsust järgmiselt: terve, kümnendik või sajandik
Tolerance	Reguleerib värviaktiveerimise algust loodi lähenedes soovitud sihtmärgile
Sound	Lülitab heli sisse või välja
Settings	Annab juurdepääsu täiendavatele menüüdele ja võimalustele Väljumine töörežiimi
Power Mode	Muudab kuva järgmiselt: kõrge kontrast, automaatne või energia säästmine (high contrast, auto, pwr save)
Language	Muudab keele sätteid

MÖÖTMINE 0° / 90° / PUNKT



Kui lood on 3° kaugusel sihiks seatud väärtusest, ilmuvad ekraanile suunaindikaatorid, mis liiguvad sihtmärgini jõudmiseks vajalikus suunas.

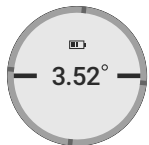

Kui heli on sisse lülitatud, muutub löökide arv minutis loodi jõudmisel sihtmärgist 5° kaugusele. Sihtmärgi ületamisel muutub ka helikõrgus, osutades sihtmärgist möödumisele.

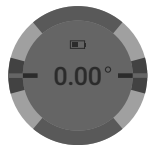

Sihtmärgi saavutamisel kasutaja määratud hälbevahemikus muutub taust roheliseks (0° või 90° puhul) või siniseks (punktirežiimi puhul). Kui heli on sisse lülitatud, kostub sihtmärgini jõudmise heli.

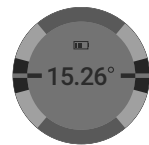

PUNKTIREŽIIM

Kohandatud sihtväärtuse määramiseks (mis ei ole 0° ega 90°) saab seadistada punkti.

Punkti määramiseks viige lood soovitud väärtusele ja vajutage nuppu

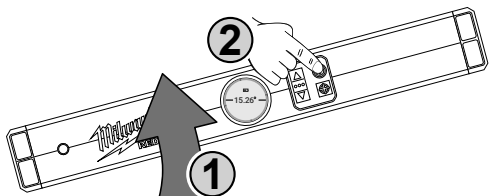

Punktirežiimis muutub taust siniseks.

Punkti muutmiseks ja uue punkti määramiseks vajutage uuesti ja hoidke all nuppu . Kasutage täpse väärtuse määramiseks nuppe .

Uue punkti määramiseks vajutage veel korra nuppu .

Punktiloend sisaldab sagedamini kasutatavaid mõõte ja hiljutisi punktiväärtuseid. Punktiloendisse sisenemiseks vajutage ja hoidke all nuppu ja siis nuppu . Valige punkt nuppudega . Määrake punkt nupuga .

Punktirežiimi väljalülitamiseks ning 0° või 90° režiimi naasmiseks vajutage töörežiimis olemise ajal uuesti nuppu .

LOODI KONTROLLIMINE TÖÖKOHAS

Kontrollimaks, kas lood vastab tehasespetsifikatsioonidele, järgige allpool toodud juhiseid.

1. Tehke loodil alljärgnevad seadistused:
Mode = nurk
Sensitivity = sajangiduk
Tolerance = 0.00
2. Asetage lood tasasele pinnale nii, et selle peaekraan on suunaga ettepoole. Tehke loodi täpse asukohta märkimiseks aluspinnale joon.
3. Jäädvustage kuvatav väärtus ja pöörmissuund. Pöörmissuuna määravad ekraanil kuvatavad suunaindikaatorid.

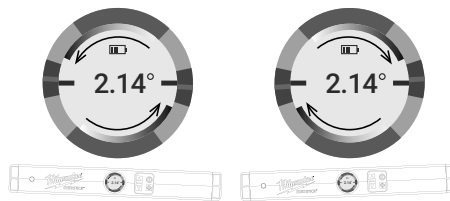

4. Pöörake loodi 180°.



Võrrelge loodi asukohta sammu 2 all tehtud joonega, veendumaks, et lood paikneb täpselt samas kohas.

5. Jäädvustage teine väärtus, järgides taas pöörmissuunda.
6. Liitke esimene väärtus teisele väärtusele juurde. Seejärel jagage saadud väärtus kahega, et teha kindlaks loodi kõrvalekalle.

MÄRKUS: kui erinevus on vahemikus 0.00 kuni 0.05, on lood täpne. Kui ei ole, võtke palun ühendust MILWAUKEE esindusega.

TÄPPISMÖÖTMINE

Kõik loodid möödavad eri otstest pisut erinevalt. Sellest tulenevalt võite täheldada erinevusi mõnedes näitustes. Kõige täpsema näidu saamiseks võite järgida eelmises peatükis kirjeldatud tava.

LAADIMINE

Ühendage USB-kaabel vooluallikaga, näiteks pistikupesa, arvuti või auto laadimispuksiga.

Valgusnäidik näitab laadimisolekut:

punane vilkuv valgus: laadimine, 0–25% laetud
oranž vilkuv valgus: laadimine, 25–80% laetud
roheline vilkuv valgus: laadimine, 80–99% laetud
pidevalt põlev roheline valgus: 99–100% laetud
punane-roheline vilkuv valgus: aku on defektnne või valesti sisestatud

Kui valgusnäidik vilgub punaselt ja roheliselt, veenduge, et aku on õigesti paigaldatud. Selleks eemaldage aku ja paigaldage uuesti. Kui valgusnäidik vilgub endiselt punaselt ja roheliselt, võib aku olla väga soe või külm või niiske. Vastavalt sellele jahutage või soojendage akut või laske sellel kuivada ning paigaldage uuesti. Kui probleem püsib, siis pöörduge MILWAUKEE klienditeeninduse poole.

AKUD

Pikemat aega mittekasutatud akusid laadige veel enne kasutamist.

Temperatuur üle 50 °C vähendab vahetatava aku töövoimet. Vältige pikemat soojenemist päikese või kütteseadme mõjul.

Hoidke laadija ja vahetatava aku ühenduskontaktid puhtad.

Optimaalse patarei eluea tagamiseks, pärast kasutamist lae patareiplokk täielikult.

Akud tuleks võimalikult pika kasutusea saavutamiseks pärast täislaadimist laadijast välja võtta.

Aku ladustamisel üle 30 päeva:

Ladustage akut kuivas kohas u 27°C juures.

Ladustage akut u 30-50% laetusseisundis.

Laadige aku iga 6 kuu tagant täis.

LIITIUMIOONAKUDE TRANSPORTIMINE

Liitiumioonakud on allutatud ohtlike ainete transportimisega seonduvatele õigusaktidele.

Nende akude transportimine peab toimuma kohalikest, siseriiklikest ja rahvusvahelistest eeskirjadest ning määrustest kinni pidades.

- Tarbijad tohivad neid akusid edasiste piiranguteta tänaval transportida.
- Liitiumioonakude komertstransport ekspedeerimisettevõtete kaudu on allutatud ohtlike ainete transportimisega seonduvatele õigusaktidele. Tarneettevalmistusi ja transporti tohivad teostada eranditult vastavalt koolitatud isikud. Kogu protsessi tuleb asjatundlikult jälgida.

Akude transportimisel tuleb järgida järgmisi punkte:

- Tehke kindlaks, et kontaktid on lühiste vältimiseks kaitstud ja isoleeritud.
- Pöörake tähelepanu sellele, et akupakk ei saaks pakendis nihkuda.
- Kahjustatud või välja voolanud akusid ei tohi kasutada.

Pöörduge edasiste juhiste saamiseks ekspedeerimisettevõtte poole.

HOOLDUS

Kasutage ainult Milwaukee tarvikuid ja Milwaukee tagavaraosi. Detailid, mille väljavahetamist pole kirjeldatud, laske välja vahetada Milwaukee klienditeeninduspunktis (vaadake brošüüri garantii / klienditeeninduste aadressid).

Vajadusel saab nõuda seadme plahvatusjoonise võimsussildil oleva masinatüübi ja kuuekohalise numbril alusel klienditeeninduspunkti või vahetult firmalt Techtronic Industries GmbH, Max-Eyth-Straße 10, 71364 Winnenden, Germany.

SÜMBOLID



ETTEVAATUST! TÄHELEPANU! OHUD!



Palun lugege enne käikulaskmist kasutamisjuhend hoolikalt läbi.



Elektriseadmeid, patareisiid/akusid ei tohi utiliseerida koos majapidamisprügiga.

Elektriseadmed ja akud tuleb eraldi kokku koguda ning kõrvaldada keskkonnasõbralikul moel töötlemiskeskusesse. Küsige infot jäätmekäitlusjaamade ja kogumispunktide kohta oma kohalike ametnike või edasimüüja käest.



USB - universaalne jadasiin



Alalisvool



Euroopa vastavusmärk



Ukraina vastavusmärk



Euraasia vastavusmärk

Номинальная потребляемая мощность	1,5 W	1,5 W
Время зарядки	2 h	2 h
Вольтаж аккумулятора	4 V	4 V
USB Вход	5 V DC; 0,1 A – 2,1 A	5 V DC; 0,1 A – 2,1 A
Точность электронного модуля при 0° и 90° (20° ± 5°)	± 0,03 °	± 0,03 °
Точность электронного модуля между 1° и 89° (20° ± 5°)	± 0,1 °	± 0,1 °
длина	600 mm	1200 mm
Вес	0,95 kg	1,7 kg
Класс защиты	IP 65	IP 65
Рекомендованная температура окружающей среды во время работы	-10...+50 °C	
Рекомендованная температура окружающей среды во время зарядки	+5...+40 °C	
Рекомендованные типы аккумуляторных блоков	L4 B2	
Рекомендованный блок питания USB	USB Micro B	

⚠ ПРЕДУПРЕЖДЕНИЕ! Прочтите все указания по безопасности и инструкции. Упущения, допущенные при не соблюдении указаний и инструкций по технике безопасности, могут стать причиной электрического поражения, пожара и тяжелых травм. **Сохраняйте эти инструкции и указания для будущего использования.**

⚠ СПЕЦИАЛЬНЫЕ УКАЗАНИЯ ПО ТЕХНИКЕ БЕЗОПАСНОСТИ БАТАРЕЯ

Использовать только аккумуляторы Milwaukee типа L4 B2 .

Выньте аккумулятор из машины перед проведением с ней каких-либо манипуляций.

Не выбрасывайте использованные аккумуляторы вместе с домашним мусором и не сжигайте их. Дистрибьюторы компании Milwaukee предлагают восстановление старых аккумуляторов, чтобы защитить окружающую среду.

Не храните аккумуляторы вместе с металлическими предметами во избежание короткого замыкания.

Аккумуляторная батарея может быть повреждена и дать течь под воздействием чрезмерных температур или повышенной нагрузки. В случае контакта с аккумуляторной кислотой немедленно промойте место контакта мылом и водой. В случае попадания кислоты в глаза промойте глаза в течении 10 минут и немедленно обратитесь за медицинской помощью.

Предупреждение! Для предотвращения опасности пожара в результате короткого замыкания, травм и повреждения изделия не опускайте инструмент, сменный аккумулятор или зарядное устройство в жидкости и не допускайте попадания жидкостей внутрь устройств или аккумуляторов. Коррозионные и проводящие жидкости, такие как соленый раствор, определенные химикаты, отбеливающие средства или содержащие их продукты, могут привести к короткому замыканию.

ИСПОЛЬЗОВАНИЕ

Цифровой уровень предназначен для быстрого и точного измерения углов наклона.

Не пользуйтесь данным инструментом способом, отличным от указанного для нормального применения.

КНОПКИ УПРАВЛЕНИЯ

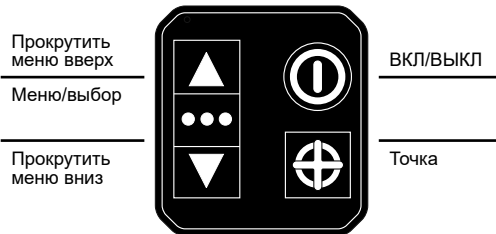

ВКЛЮЧЕНИЕ

Нажать и удерживать кнопку , чтобы включить уровень.

Нажать и удерживать кнопку , чтобы выключить уровень.

Через 3 минуты отсутствия активности уровень переходит в режим ожидания Standby. Чтобы снова вернуть уровень к работе, следует подвигать его или нажать любую кнопку. Через 10 минут отсутствия активности уровень отключается.

Если уровень находится не в вертикальном положении, он сразу переходит в режим ожидания. Если в течение 10 минут уровень не используется, то автоматически отключается.

ИЗМЕРЕНИЕ С ФУНКЦИЕЙ AUDIO

Для включения или отключения звука следует дважды нажать кнопку включения.

При включенной функции Audio раздается акустический сигнал, если уровень отклоняется от заданного значения более чем на 10°. При отклонении от заданного значения на 5° изменяется частота звука в минуту. В случае превышения заданного значения высота звука также меняется. При достижении заданного значения в пределах установленного пользователем поля допусков раздается определенный звук.

МЕНЮ

Нажать кнопку , чтобы открыть меню.

Нажать кнопку повторно, чтобы листать меню.

Использовать кнопки , чтобы изменить настройки.

Нажать «Выход» на индикаторе или удерживать нажатой кнопку , чтобы покинуть меню.

Описание	Функция
Режим	Выбор режима работы: угол, процент, дюймы/футы, мм/м

Точность	Настройка точности в пределах выбранного режима: точные числа, десятые, сотые
Допуск	Настройка цветовой индикации при приближении показания уровня к заданному значению
Звук	Включение и выключение звука
Настройки	Вызов меню или выход из меню, переход в режим работы
Реж. питания	Настройки дисплея: выс. контраст, авто, энергосб. (выс. контраст, авто, энергосб.)
Язык	Выбор языка

ИЗМЕРЕНИЕ 0° / 90° / ТОЧКА



При отклонении показания уровня на 3° от заданного значения на дисплее появляется стрелка, которая показывает, в каком направлении поворачивать уровень для достижения заданного значения.

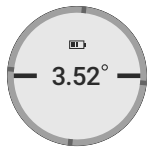

При отклонении от заданного значения на 5° изменяется частота звука в минуту. В случае превышения заданного значения высота звука также меняется.

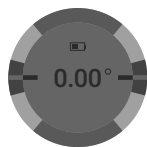

При достижении заданного значения в предварительно заданном пользователем поле допусков фон становится зеленым (при 0° или 90°) или синим (в режиме точки). При активированной функции Audio раздается определенный звук.

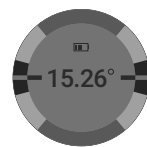

РЕЖИМ ТОЧКИ

Если точка отсчета отличается от 0° или 90°, можно установить новую точку.

Для установки точки отсчета следует установить уровень в желаемое положение и нажать кнопку

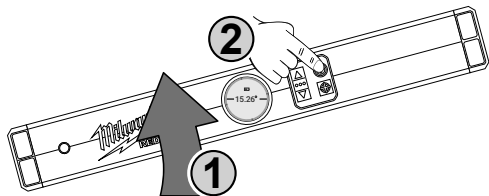

В режиме точки дисплей подсвечен синим цветом.

Для изменения точки отсчета снова нажать и удерживать кнопку , при этом выбирая новую точку. Точное значение можно установить с помощью кнопки

Нажать кнопку повторно, чтобы установить новую точку.

Список точек содержит часто используемые значения измерений и последние заданные точки. Чтобы открыть список точек, следует нажать и удерживать кнопку , затем нажать . Для выбора точки нажать . Для сохранения точки нажать .

Для выхода из режима точки и возврата к системе отсчета 0° и 90°, в рабочем режиме нажать кнопку .

ПРОВЕРКА ФУНКЦИОНАЛЬНОСТИ УРОВНЯ

Чтобы проверить соответствие уровня заводским настройкам, выполнить следующие действия:

1. Выбрать следующие настройки уровня:
режим = угол
точность = сотые
допуск = 0.00
2. Положить уровень на ровную эталонную поверхность так, чтобы было видно показания. Отметить точное положение уровня на поверхности при помощи линейки.
3. Записать значение индикатора и направление поворота. Направление поворота показывает стрелка на дисплее.

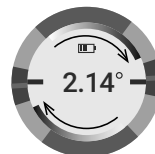
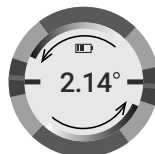

4. Повернуть уровень на 180°.



Сравнить с линией, начерченной в шаге 2 — положение уровня должно точно соответствовать ей.

5. Записать второе значение и направление поворота.
6. Сложить два значения измерения. Разделить полученное значение на два, чтобы получить значение отклонения уровня.

УКАЗАНИЕ: Если значение отклонения находится в промежутке между 0.00 и 0.05 градуса, допуск уровня соответствует допустимому диапазону. Если значение отклонения выше, обратитесь в сервисную службу MILWAUKEE.

ИЗМЕРЕНИЕ ТОЧНОСТИ

Все уровни имеют небольшую погрешность измерения. Поэтому измеренные значения могут незначительно отличаться. Для получения точных результатов измерения необходимо соблюдать описанные выше указания.

ЗАРЯДКА

Подключить кабель USB к источнику питания, например, сетевой розетке, разъему компьютера или зарядного устройства в автомобиле.

Световой индикатор показывает состояние зарядки: красный мигающий свет: процесс зарядки, 0–25 %

заряжено
 оранжевый мигающий свет: процесс зарядки, 25–80 % заряжено
 зеленый мигающий свет: процесс зарядки, 80–99 % заряжено
 зеленый непрерывный свет: 99–100 % заряжено
 красно-зеленый мигающий свет: аккумулятор неисправен или неправильно установлен

Если световой индикатор мигает красным и зеленым, следует проверить, правильно ли установлен аккумулятор. Для этого необходимо извлечь аккумулятор и установить заново. Если световой индикатор продолжает мигать красным и зеленым, возможно, аккумулятор слишком теплый, холодный или влажный. Соответственно следует охладить аккумулятор, нагреть или высушить его и установить снова. Если проблема не устранена, обратитесь в сервисную службу MILWAUKEE.

АККУМУЛЯТОР

Перед использованием аккумулятора, которым не пользовались некоторое время, его необходимо зарядить.

Температура выше 50°C снижает работоспособность аккумуляторов. Избегайте продолжительного нагрева или прямого солнечного света (риск перегрева).

Контакты зарядного устройства и аккумуляторов должны содержаться в чистоте.

Для обеспечения оптимального срока службы аккумулятора необходимо полностью заряжать после использования прибора.

Для достижения максимально возможного срока службы аккумуляторы после зарядки следует вынимать из зарядного устройства.

При хранении аккумулятора более 30 дней: Храните аккумулятор при 27°C в сухом месте. Храните аккумулятор с зарядом примерно 30% - 50%. Каждые 6 месяцев аккумулятор следует заряжать.

ТРАНСПОРТИРОВКА ЛИТИЙ-ИОННЫХ АККУМУЛЯТОРОВ

Литий-ионные аккумуляторы в соответствии с предписаниями закона транспортируются как опасные грузы.

Транспортировка этих аккумуляторов должна осуществляться с соблюдением местных, национальных и международных предписаний и положений.

- Эти аккумуляторы могут перевозиться по улице потребителем без дальнейших обязательств.
- При коммерческой транспортировке литий-ионных аккумуляторов экспедиторскими компаниями действуют положения, касающиеся транспортировки опасных грузов. Подготовка к отправке и транспортировка должны производиться исключительно специально обученными лицами. Весь процесс должен находиться под контролем специалиста.

При транспортировке аккумуляторов необходимо соблюдать следующие пункты:

- Убедитесь, что контакты защищены и изолированы во избежание короткого замыкания.
- Следите за тем, чтобы аккумуляторный блок не соскользнул внутри упаковки.
- Транспортировка поврежденных или протекающих аккумуляторов запрещена.









За дополнительными указаниями обратитесь к своему экспедитору.

ОБСЛУЖИВАНИЕ

Пользуйтесь аксессуарами и запасными частями Milwaukee. В случае возникновения необходимости в замене, которая не была описана, обращайтесь в один из сервисных центров по обслуживанию электроинструментов Milwaukee (см. список сервисных организаций).

При необходимости, у сервисной службы или непосредственно у фирмы Techtronic Industries GmbH, Max-Eyth-Straße 10, 71364, Винненден, Германия, можно запросить сборочный чертеж устройства, сообщив его тип и шестизначный номер, указанный на фирменной табличке.

СИМВОЛЫ

	ВНИМАНИЕ! ПРЕДУПРЕЖДЕНИЕ! ОПАСНОСТЬ!
	Пожалуйста, внимательно прочтите инструкцию по использованию перед началом любых операций с инструментом.
	Электроприборы, батареи/аккумуляторы запрещено утилизировать вместе с бытовым мусором. Электрические приборы и аккумуляторы следует собирать отдельно и сдавать в специализированную компанию для утилизации в соответствии с нормами охраны окружающей среды. Получите в местных органах власти или у вашего специализированного дилера сведения о центрах вторичной переработки и пунктах сбора.
	USB – Universal Serial Bus
	Постоянный ток
	Европейский знак соответствия
	Украинский знак соответствия
	Евразийский знак соответствия

ТЕХНИЧЕСКИ ДАННИ	ДИГИТАЛЕН НИВЕЛИР	DIGITAL LEVEL 60	DIGITAL LEVEL 120
------------------	-------------------	------------------	-------------------

Номинална консумирана мощност	1,5 W	1,5 W	1,5 W
Време за зареждане	2 h	2 h	2 h
Напрежение на акумулатора	4 V	4 V	4 V
USB Вход	5 V DC; 0,1 A	2,1 A5 V DC; 0,1 A	2,1 A
Точност на електронния режим при 0° и 90° (20° ± 5°)	± 0,03 °	± 0,03 °	± 0,03 °
Точност на електронния режим между 1° и 89° (20° ± 5°)	± 0,1 °	± 0,1 °	± 0,1 °
Дължина	600 mm	1200 mm	1200 mm
Тегло	0,95 kg	1,7 kg	1,7 kg
Клас на защита	IP 65	IP 65	IP 65
Препоръчителна околна температура при работа	-10...+50 °C	-10...+50 °C	-10...+50 °C
Препоръчителна околна температура при зареждане	+5...+40 °C	+5...+40 °C	+5...+40 °C
Препоръчителни видове акумулаторни батерии	L4 B2	L4 B2	L4 B2
Препоръчителен USB адаптер	USB Micro B	USB Micro B	USB Micro B

⚠ ПРЕДУПРЕЖДЕНИЕ! Прочетете всички указания и напътствия за безопасност.

Пропуски при спазването на указанията и напътствията за безопасност могат да доведат до токов удар, пожар и/или тежки наранявания.

Съхранявайте указанията и напътствията за безопасност за справка при нужда.

⚠ СПЕЦИАЛНИ УКАЗАНИЯ ЗА БЕЗОПАСНОСТ БАТЕРИЯ

Използвайте само акумулаторни батерии Milwaukee от типа L4 B2.

Преди започване на каквито е да работи по машината извадете акумулатора.

Не изхвърляйте изхабените акумулатори в огъня или в битовите отпадъци. Milwaukee предлага екологосъобразно събиране на старите акумулатори; моля попитайте Вашия специализиран търговец.

Не съхранявайте акумулаторите заедно с метални предмети (опасност от късо съединение).

При екстремно натоварване или екстремна температура от повредени акумулатори може да изтече батерийна течност. При допир с такава течност веднага измийте с вода и сапун. При контакт с очите веднага изплаквайте старателно най-малко 10 минути и незабавно потърсете лекар.

Предупреждение! За да избегнете опасността от пожар, предизвикана от късо съединение, както и нараняванията и повредите на продукта, не потапяйте инструмента, сменяемата акумулаторна батерия или зарядното устройство в течности и се погрижете в уредите и акумулаторните батерии да не попадат течности. Течностите, предизвикващи корозия или провеждащи електричество, като солена вода, определени химикали, избелващи вещества или продукти, съдържащи избелващи вещества, могат да предизвикат късо съединение.

ИЗПОЛЗВАНЕ ПО ПРЕДНАЗНАЧЕНИЕ

Дигиталният нивелир служи за бързо и точно измерване на наклони.

Този уред може да се използва по предназначение само както е посочено.

БУТОНИ ЗА УПРАВЛЕНИЕ

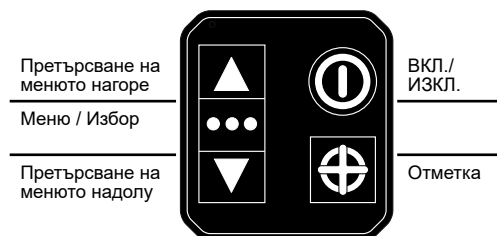

ВКЛЮЧВАНЕ

Задръжте натиснат бутон , за да включите нивелира.

Задръжте натиснат бутон , за да изключите нивелира.

След 3 минути без активност нивелирът превключва в режим на готовност. Раздвижете нивелира или натиснете произволен бутон, за да го включите отново. След още 10 минути липса на активност нивелирът се изключва.

Когато нивелирът не е изправен, той веднага превключва в режим на готовност. Ако след това не се използва в продължение на още 10 минути, той автоматично се изключва.

АУДИО ИЗМЕРВАНЕ

Натиснете два пъти бутон за включване, за да включите или изключите звука.

Когато аудио функцията е включена, прозвучава акустичен сигнал, щом нивелирът се отдалечи на 10° от зададената стойност. При разстояние от 5° от зададената стойност честотата на звука за минута се променя. Когато зададената стойност бъде превишена, височината на звука също се променя. При достигането на зададената от потребителя стойност в рамките на диапазона на точността прозвучава целевият звук.

МЕНЮ

Натиснете бутон , за да отворите менюто.

Натиснете отново бутон , за да прелистите менюто.

Натиснете бутоните , за да промените настройките.

Натиснете "Изход" на индикацията или задръжте натиснат бутон , за да напуснете менюто.

Описание	Функция
Режим	За настройка на режима на работа на ъгъл, процент, in/ft, мм/м

Прецизност	За настройка на точността на избрания режим на цели числа, десети или стотни
Точност	За настройка на активирането на цвета, когато нивелирът приближи зададената стойност
Звук	За включване и изключване на звука
Настройки	Извикване, респ. напускане на менютата и превключване в работен режим
Захранване	За настройка на дисплея на Висок контраст, Авто и Иконом. (висок контраст, авто, иконом.)
Език	За настройка на желанния език

ИЗМЕРВАНЕ 0° / 90° / ОТМЕТКА



Когато нивелирът е отдалечен на 3° от зададената стойност, на дисплея се показват стрелки, които сочат в каква посока трябва да се завърти нивелирът, за да достигне зададената стойност.

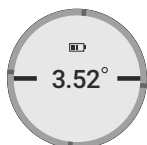

При разстояние от 5° от зададената стойност честотата на звука за минута се променя. Когато зададената стойност бъде превишена, височината на звука също се променя.



При достигането на зададената стойност в рамките на предварително зададения от потребителя диапазон на точността, фонът става зелен (при 0° или 90°) или син (в режим за отметки). Когато аудио функцията е включена, прозвучава целевият звук.

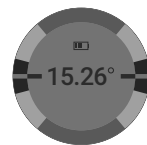

РЕЖИМ ЗА ОТМЕТКИ

Когато целевата стойност трябва да се отклонява от 0° или 90°, може да се постави отметка.

За поставяне на отметка нивелирът трябва да се приведе в желанното положение и да се натисне бутонът ⊕.

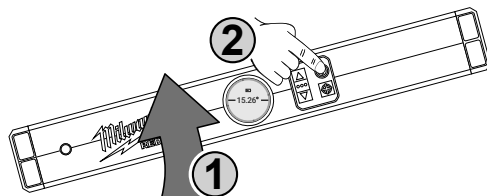

В режим за отметки фонът на дисплея е син.

За да промените отметката, задръжте отново бутона ⊕ натиснат и поставете новата отметка. Настройте точната стойност с бутоните ▲▼.

Натиснете отново бутона ⊕, за да поставите новата отметка.

Списъкът с отметките съдържа често използваните измервания и последно въведените точки. За да отворите списъка с отметките, задръжте натиснат бутона ⊕ и след това натиснете ●●●. Изберете отметка с ▲▼. За запамятане на отметката натиснете ●●●.

За да приключите с режима за отметки и отново да използвате 0° и 90° като зададени стойности, натиснете в работен режим бутона ⊕.

ФУНКЦИОНАЛЕН ТЕСТ НА НИВЕЛИРА

За да проверите дали нивелирът съответства на фабричните настройки, постъпете по следния начин:

1. Настройте нивелира както следва:
Режим = Ъгъл
Прецизност = Стотна
Точност = 0.00
2. Поставете нивелира върху референтна повърхност така, че да можете да виждате индикацията. Маркирайте с линия върху допирната повърхност точната позиция на нивелира.
3. Запишете показаната стойност и посоката на въртене. Посоката на въртене се показва със стрелки на дисплея.



4. Завъртете нивелира на 180°.



Вземете линията, начертана в стъпка 2, за ориентировъчна стойност, за да сте сигурни, че нивелирът се допира точно в същата позиция.

5. Запишете втората стойност заедно с посоката на въртене.

6. Съберете двете измерени стойности. Разделете сумата на две, за да определите отклонението на нивелира.

УКАЗАНИЕ: Когато отклонението е между 0.00 и 0.05 градуса, нивелирът се намира в допустимия диапазон на точността. Ако отклонението е по-високо, обърнете се към клиентския сервиз на MILWAUKEE.

ПРЕЦИЗНО ИЗМЕРВАНЕ

Всички нивелири показват леки отклонения в измерването от едната страна спрямо другата. Затова измерените стойности могат леко да се отклоняват помежду си. За да получите възможно най-прецизни измерени стойности, следвайте описания по-горе подход.

ЗАРЕЖДАНЕ

Включете USB кабела към източник на електрозахранване, напр. електрически контакт, компютър или зарядна букса в автомобила.

Светлинният индикатор показва степента на зареждане: Червена мигаща светлина: Процес на зареждане, заряд 0–25 %

Оранжева мигаща светлина: Процес на зареждане, заряд 25–80 %

Зелена мигаща светлина: Процес на зареждане, заряд 80–99 %

Зелена постоянна светлина: Процес на зареждане, заряд 99–100 %

Червено-зелена мигаща светлина: Неизправна или неправилно поставена акумулаторна батерия

Когато светлинният индикатор премигва в червено и зелено, уверете се, че акумулаторната батерия е поставена правилно. За целта свалете акумулаторната батерия и я поставете отново. Ако светлинният индикатор продължава да премигва в червено и зелено, вероятно акумулаторната батерия е прекалено нагрята, или пък студена или влажна. Съответно охладете акумулаторната батерия, затоплете я или изчакайте да изсъхне и я поставете отново. Ако проблемът все още не е отстранен, обърнете се към сервиза за клиенти на MILWAUKEE.

АКУМУЛАТОРИ

Акумулатори, които не са ползвани по-дълго време, преди употреба да се дозаредят.

Температура над 50°C намалява мощността на акумулатора. Да се избягва по-продължително нагряване на слънце или от отопление.

Поддържайте чисти присъединителните контакти на зарядното устройство и на акумулатора.

За оптимална продължителност на живот след употреба батериите трябва да се заредят напълно.

За възможно по-дълга продължителност на живот батериите трябва да се изваждат от уреда след зареждане.

При съхранение на батериите за повече от 30 дни: съхранявайте батерията при прилб. 27°C и на сухо място. Съхранявайте батерията при 30 до 50 % от заряда. Заредвайте батерията на всеки 6 месеца.

ПРЕВОЗ НА ЛИТИЕВО-ЙОННИ БАТЕРИИ

Литиево-йонните батерии са предмет на законовите разпоредби за превоз на опасни товари.

Превозът на тези батерии трябва да се извършва в съответствие с местните, националните и международните разпоредби и регламенти.

• Потребителите могат да превозват тези батерии по пътя без допълнителни изисквания.

• Превозът на литиево-йонни батерии от транспортни компании е предмет на законовите разпоредбите за превоз на опасни товари. Подготовката на превоза и самият превоз трябва да се извършват само от обучени лица. Целият процес трябва да е под професионален надзор.

Спазвайте следните изисквания при превоз на батерии:

- Уверете се, че контактите са защитени и изолирани, за да се избегне късо съединение.
- Уверете се, че няма опасност от разместване на батерията в опаковката.
- Не превозвайте повредени батерии или такива с течове.









Обърнете се към Вашата транспортна компания за допълнителни инструкции.

ПОДДРЪЖКА

Да се използват само аксесоари на Milwaukee и резервни части на Milwaukee. Елементи, чията подмяна не е описана, да се дадат за подмяна в сервиз на Milwaukee (вижте брошурата "Гаранция и адреси на сервизи").

При необходимост можете да поискате схема на елементите на уреда при посочване на обозначение на машината и шестцифрения номер на табелката за технически данни от Вашия сервиз или директно на Techtronic Industries GmbH, Max-Eyth-Straße 10, 71364 Winnenden, Германия.

СИМВОЛИ

	ВНИМАНИЕ! ПРЕДУПРЕЖДЕНИЕ! ОПАСНОСТ
	Преди пускане на уреда в действие моля прочетете внимателно инструкцията за използване.
	Електрическите уреди, батерии/акумулаторни батерии не трябва да се изхвърлят заедно с битовите отпадъци. Електрическите уреди и акумулаторни батерии трябва да се събират отделно и да се предават на службите за рециклиране на отпадъците според изискванията за опазване на околната среда. Информирайте се при местните служби или при местните специализирани търговци относно местата за събиране и центровете за рециклиране на отпадъци.
	USB – Universal Serial Bus
	Постоянен ток
	Европейски знак за съответствие
	Украински знак за съответствие
	Евро-азиатски знак за съответствие

DATE TEHNICE	NIVELĂ DIGITALĂ	DIGITAL LEVEL 60	DIGITAL LEVEL 120
--------------	-----------------	------------------	-------------------

Putere absorbită nominală.....	1,5 W	1,5 W	
Durata de încărcare.....	2 h	2 h	
Tensiune acumulator.....	4 V	4 V	
USB Intrare.....	5 V DC; 0,1 A – 2,1 A	5 V DC; 0,1 A – 2,1 A	
Precizia modulului electronic la 0° și 90° (20° ± 5°).....	± 0,03 °	± 0,03 °	
Precizia modulului electronic între 1° și 89° (20° ± 5°).....	± 0,1 °	± 0,1 °	
Lungime.....	600 mm	1200 mm	
Greutate.....	0,95 kg	1,7 kg	
Grad de protecție.....	IP 65	IP 65	
Temperatura ambiantă recomandată la efectuarea lucrărilor.....	-10...+50 °C		
Temperatura ambiantă recomandată la încărcare.....	+5...+40 °C		
Acumulatori recomandați.....	L4 B2		
Alimentare recomandată de la rețea prin USB.....	USB Micro B		

⚠️ AVERTIZARE! Citiți toate indicațiile de siguranță și toate instrucțiunile. Nerespectarea indicațiilor de avertizare și a instrucțiunilor poate provoca electrocutare, incendii și/sau răniiri grave.
Păstrați toate indicațiile de avertizare și instrucțiunile în vederea utilizărilor viitoare.

⚠️ INSTRUCȚIUNI SPECIALE DE SIGURANȚĂ BATERIE

Utilizați numai acumulatori Milwaukee de tipul L4 B2 .

Îndepărtați acumulatorul înainte de începerea lucrului pe mașina

Nu aruncați acumulatorii utilizați la containerul de reziduri menajere și nu îi ardeți. Milwaukee Distributors se oferă să recupereze acumulatorii vechi pentru protecția mediului înconjurător.

Nu depozitați acumulatorul împreună cu obiecte metalice (risc de scurtcircuit)

Acidul se poate scurge din acumulatorii deteriorați la încălziri sau temperaturi extreme. În caz de contact cu acidul din acumulator, spălați imediat cu apă și săpun. În caz de contact cu ochii, clătiți cu atenție timp de cel puțin 10 minute și apălați imediat la îngrijire medicală.

Avertizare! Pentru a reduce pericolul unui incendiu și evitarea răniilor sau deteriorarea produsului în urmă unui scurtcircuit nu imersați scula, acumulatorul de schimb sau încărcătorul în lichide și asigurați-vă să nu pătrundă lichide în aparate și acumulatori. Lichidele corosive sau cu conductibilitate, precum apa sărată, anumite substanțe chimice și înalbitori sau produse ce conțin înalbitori, pot provoca un scurtcircuit.

CONDIȚII DE UTILIZARE SPECIFICATE

Nivela digitală servește la măsurarea rapidă și precisă a înclinațiilor.

Nu utilizați acest produs în alt mod decât cel stabilit pentru utilizare normală

BUTOANE DE OPERARE

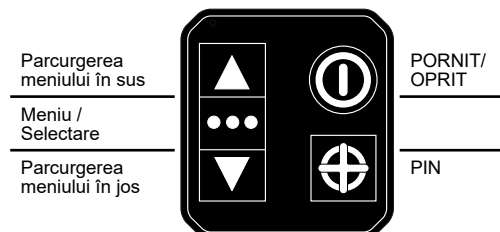

PORNIRE

Mențineți apăsat butonul **⏻** pentru a porni nivela.

Mențineți apăsat butonul **⏻** pentru a închide nivela.

După 3 minute de inactivitate, nivela trece în regim de standby. Pentru a o porni din nou, mișcați nivela sau apăsați un buton oarecare. După alte 10 minute de inactivitate, nivela se închide.

Dacă nivela nu este așezată vertical, ea trece imediat în regim de standby. Dacă după aceea nu este utilizată timp de alte 10 minute, nivela se închide automat.

MĂSURARE AUDIO

Apăsați de două ori butonul de pornire pentru a porni sau opri sonorul.

Când funcția audio este pornită, de îndată ce nivela se abate cu 10° de la valoarea nominală se aude un semnal acustic. La o diferență de 5° față de valoarea nominală, frecvența sunetului se schimbă per minut. Când valoarea nominală este depășită, se modifică și înălțimea sunetului. La atingerea valorii nominale în limitele domeniului de toleranță setat de către utilizator, se aude sunetul-țintă.

MENIU

Pentru a deschide meniul, apăsați butonul **⋮**.

Pentru a răsfoi meniul, apăsați încă o dată butonul **⋮**.

Pentru a modifica setările, apăsați butoanele **▲▼**.

Pentru a părăsi meniul, apăsați "leșire" pe display sau mențineți apăsat butonul **⏻**.

Descriere	Funcție
Mod	Pentru setarea regimului privind unghiul, procentul, in/ft, mm/m
Precizie	Pentru setarea preciziei modulului selectat la numere întregi, zecimi sau sutimi
Toleranță	Pentru setarea activării culorii atunci când nivela se apropie de valoarea nominală
Sunet	Pentru pornirea și oprirea sunetului
Setări	Apelarea sau părăsirea meniurilor și trecerea în regimul de lucru
Mod putere	Pentru setarea afișajului la Contrast Mare, Auto și Economie Energie (contrast mare, auto, ecoen.)
Limbă	Pentru setarea limbii dorite

MĂSURARE 0° / 90° / PIN



Dacă nivela se află la 3° față de valoarea nominală, în afișaj apar săgeți care indică direcția în care trebuie rotită nivela pentru a se atinge valoarea nominală.



La o diferență de 5° față de valoarea nominală, frecvența sunetului se schimbă per minut. Când valoarea nominală este depășită, se modifică și înălțimea sunetului.



La atingerea valorii nominale în limitele domeniului de toleranță setat de către utilizator, fondul devine verde (la 0° sau 90°) sau albastru (în modul pin). Atunci când este pornită funcția audio, se aude sunetul-țintă.

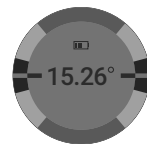



MODUL PIN

Atunci când valoarea-țintă trebuie să difere de 0° sau de 90° se poate seta un pin.

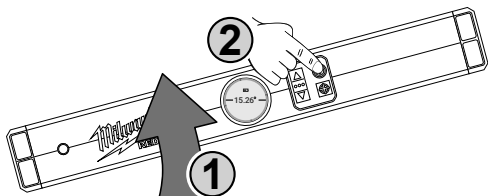



Pentru setarea pinului aduceți nivela în poziția dorită și apăsați butonul .



În modul pin, fondul afișajului este albastru.

Pentru a schimba pinul, mențineți din nou apăsat butonul  și setați noul pin. Reglați valoarea exactă cu butoanele  .

Pentru a seta noul pin, apăsați din nou butonul .

Lista pinurilor cuprinde adesea măsurători folosite precum și pinurile setate recent. Pentru a deschide lista pinurilor mențineți apăsat butonul  și apăsați apoi butonul . Selectați noul pin cu  . Pentru stocarea pinului apăsați .

Pentru a înceta modul pin, revenind la folosirea lui 0° și 90° ca valori nominale, apăsați în regimul de lucru butonul .

TESTUL DE FUNCȚIONARE A NIVELEI

Pentru a verifica dacă nivela corespunde setărilor din fabricație, procedați după cum urmează:

1. Setează nivela după cum urmează:
Mod = unghi
Precizie = sutime
Toleranță = 0.00
2. Așezați în așa fel nivela pe o suprafață plană de referință, încât să puteți vedea afișajul. Marcați poziția exactă a nivelei cu o linie pe suprafața de așezare.
3. Notați valoarea indicată și direcția de rotire.
Direcția de rotire este indicată prin săgețile de pe display.

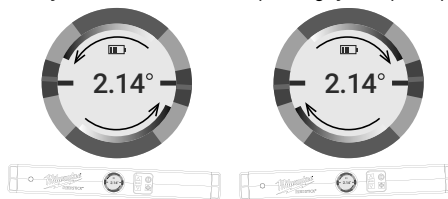

4. Rotiți nivela cu 180°.



Luăți linia reprezentată la pasul 2 drept valoare-reper pentru a vă asigura că nivela este dispusă în exact aceeași poziție.

5. Notați a doua valoare împreună cu direcția de rotire.
6. Adunați cele două valori de măsurare. Împărțiți suma la doi pentru a determina abaterea nivelei.

PRECIZARE: Dacă abaterea variază între 0.00 și 0.05 grade, nivela se găsește în domeniul de toleranță admisibil. Dacă abaterea este mai mare, adresați-vă compartimentului dumneavoastră de service MILWAUKEE.

MĂSURARE DE PRECIZIE

Orice nivelă prezintă anumite ușoare abateri de măsurare între o parte și cealaltă. Din această cauză, valorile măsurate pot diferi ușor între ele. Pentru a obține valori de măsurare cât mai precise, respectați întocmai procedura descrisă mai sus.

ÎNCĂRCARE

Conectați cablul USB la o sursă de curent, de exemplu priză de rețea, computer sau mufă de încărcare în autovehicul.

Indicatorul luminos indică starea de încărcare:
Lumină intermitentă roșie: încărcare, 0–25 % încărcat
Lumină intermitentă oranj: încărcare, 25–80 % încărcat
Lumină intermitentă verde: încărcare, 80–99 % încărcat
Lumină permanentă verde: 99–100 % încărcat
Lumină intermitentă roșu-verde: acumulator defect sau introdus greșit

Dacă indicatorul luminos clipește în roșu sau verde, asigurați-vă că acumulatorul este introdus corect. Pentru aceasta scoateți acumulatorul și introduceți-l din nou. Dacă indicatorul luminos continuă să clipească în roșu și verde, este posibil ca acumulatorul să fie foarte cald sau rece ori umed. În consecință răciți acumulatorul, încălziți-l sau lăsați-l să se usuce și introduceți-l din nou. Dacă problema persistă, adresați-vă Serviciului Clienți MILWAUKEE.

ACUMULATORI

Acumulatorii care nu au fost utilizați o perioadă de timp trebuie reîncărcați înainte de utilizare

Temperatura mai mare de 50°C (122°F) reduce performanța acumulatorului. Evitați expunerea prelungită la căldură sau radiație solară (risc de supraîncălzire)

Contactele încărcătoarelor și acumulatorilor trebuie păstrate curate.

În scopul optimizării duratei de funcționare, bateriile trebuie reîncărcate complet după utilizare.

Pentru o durată de viață cât mai lungă, acumulatorii ar trebui scoși din încărcător după încărcare.

La depozitarea acumulatorilor mai mult de 30 zile: Acumulatorii se depozitează la cca. 27°C și la loc uscat. Acumulatorii se depozitează la nivelul de încărcare de cca. 30%-50%. Acumulatorii se încarcă din nou la fiecare 6 luni.

TRANSPORTUL ACUMULATORILOR CU IONI DE LITIU

Acumulatorii cu ioni de litiu cad sub incidența prescripțiilor legale pentru transportul de mărfuri periculoase.

Transportul acestor acumulatori trebuie să se efectueze cu respectarea prescripțiilor și reglementărilor pe plan local, național și internațional.

- Consumatorilor le este permis transportul rutier nerestricționat al acestui tip de acumulatori.
- Transportul comercial al acumulatorilor cu ioni de litiu prin intermediul firmelor de expediție și transport este supus reglementărilor transportului de mărfuri periculoase. Pregătirile pentru expediție și transportul au voie să fie efectuate numai de către personal instruit corespunzător. Întregul proces trebuie asistat în mod competent.

Următoarele puncte trebuie avute în vedere la transportul acumulatorilor:

- Pentru a se evita scurtcircuite, asigurați-vă de faptul că sunt protejate și izolate contactele.
- Aveți grijă ca pachetul de acumulatori să nu poată aluneca în altă poziție în interiorul ambalajului său.
- Este interzis transportarea unor acumulatori deteriorați sau care pierd lichid.

Pentru indicații suplimentare adresați-vă firmei de expediție și transport cu care colaborați.

INTREȚINERE

Utilizați numai accesorii și piese de schimb Milwaukee. Dacă unele din componente care nu au fost descrise trebuie înlocuite, vă rugăm contactați unul din agenții de service Milwaukee (vezi lista noastră pentru service / garanți

Dacă este necesar, puteți solicita de la centrul dvs. de service pentru clienți sau direct la Techtronic Industries GmbH, Max-Eyth-Straße 10, 71364 Winnenden, Germania un desen descompus al aparatului prin indicarea tipului de aparat și a numărului cu șase cifre de pe tablăta indicatoare.

SIMBOLURI



PERICOL! AVERTIZARE! ATENȚIE!



Va rugăm citiți cu atenție instrucțiunile înainte de pornirea mașinii



Aparatele electrice, bateriile/acumulatorii nu se elimină împreună cu deșeurile menajere. Aparatele electrice și acumulatorii se colectează separat și se predau la un centru de reciclare, în vederea eliminării ecologice. Informați-vă de la autoritățile locale sau de la comercianții acreditați în legătură cu centrele de reciclare și de colectare.



USB – Universal Serial Bus



Curent continuu



Marcă de conformitate europeană



Marcă de conformitate ucraineană



Marcă de conformitate eurasiatică

Номинална влезна моќност	1,5 W	1,5 W
Време на полење	2 h	2 h
Волтажа на батеријата	4 V	4 V
USB Влез	5 V DC; 0,1 A – 2,1 A	5 V DC; 0,1 A – 2,1 A
Точност на електронскиот модул на 0° и 90° (20° ± 5°)	± 0,03°	± 0,03°
Точност на електронскиот модул помеѓу 1° и 89° (20° ± 5°)	± 0,1°	± 0,1°
Должина	600 mm	1200 mm
Тежина	0,95 kg	1,7 kg
Заштитна класа	IP 65	IP 65
Препорачана температура на околината при работа	-10...+50 °C	
Препорачана температура на околината при полнење	+5...+40 °C	
Препорачани типови на акумулаторски батерии	L4 B2	
Препорачан USB адаптер за напојување	USB Micro B	

▲ ВНИМАНИЕ! Прочитајте ги безбедносните напомени и упатства. Заборавање на почитувањето на безбедносните упатства и инструкции можат да предизвикаат електричен удар, пожар и/или тешки повреди.
Сочувајте ги сите безбедносни упатства и инструкции за во иднина.

▲ СПЕЦИЈАЛНИ БЕЗБЕДНОСНИ УПАТСТВА БАТЕРИЈА

Користете само акумулаторски батерии Milwaukee од тип L4 B2.

Извадете го батерискиот склоп пред отпочнување на каков и да е зафат врз машината.

Не ги оставајте искористените батерии во домашниот отпад и не горете ги. Дистрибутерите на Милвоки ги собираат старите батерии, со што ја штитат нашата околина.

Не ги чувајте батериите заедно со метални предмети (ризик од краток спој).

Киселината од оштетените батериите може да истече при екстреман напон или температури. Доколку дојдете во контакт со исатата, измијте се веднаш со сапун и вода. Во случај на контакт со очите плакнете ги убаво најмалку 10 минути и задолжително одете на лекар.

Предупредување! За да избегнете опасноста од пожар, од наранувања или од оштетување на производот, коишто ги создава краток спој, не ја потопувајте во течност алатката, заменливата батерија или полначот и пазете во уредите и во батериите да не проникнуваат течности. Корозивни или електроспроводноливи течности, како солена вода, одредени хемикалии, избелувачки препарати или производи кои содржат избелувачки супстанции, можат да предизвикаат краток спој.

СПЕЦИФИЦИРАНИ УСЛОВИ НА УПОТРЕБА

Дигиталната либела се користи за брзо и точно мерење на наклонот.

Не го користете овој производ на било кој друг начин освен пропишаниот за нормална употреба.

КОНТРОЛНИ КОПЧИЊА

Пребарување на менито нагоре

Мени / Избор

Пребарување на менито надолу

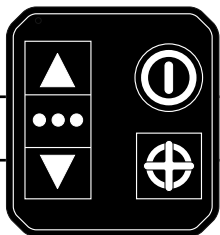

ВКЛУЧЕНО/
ИСКЛУЧЕНО

Точка (PIN)

POWER КОПЧЕ

Притиснете и задржете го копчето , за да ја вклучите либелата.

Притиснете и задржете го копчето , за да ја исклучите либелата.

По 3 минути неактивност, либелата се префрлува во режим на подготвеност. Поместете ја либелата или притиснете кое било копче, за да ја повторно вклучите либелата. По уште 10 минути неактивност либелата се исклучува.

Ако либелата не е исправена, таа веднаш се префрлува во режим на подготвеност. Ако не се користи уште 10 минути, таа автоматски се исклучува.

АУДИО МЕРЕЊЕ

Притиснете го двапати копчето за вклучување, за да го вклучите или исклучите звукот.

Кога е вклучена аудио функцијата, се огласува звучен сигнал ако либелата е на 10° од зададената вредност. Ако либелата е на 5° од зададената вредност, се менува фреквенцијата на тонот во минута. Ако зададената вредност е надмината, висината на тонот исто така се менува. Кога зададената вредност е постигната во опсегот на толеранција зададена од корисникот, се огласува целниот тон.

МЕНИ

Притиснете го копчето , за да го отворите менито.

Повторно притиснете го копчето , за да се движите низ менито.

Притиснете го копчето , за да ги промените поставките.

Притиснете "Exit" на приказот или притиснете и задржете го копчето , за да излезете од менито.

Опис	Функција
Mode	За поставување на режимот на работа на агол, проценти, инчи/стапки, милиметри/метри
Sensitivity	За поставување на точноста на избраниот режим на цели броеви, десетини или стотици
Tolerance	За поставување на активирањето на бојата кога либелата се приближува до зададената вредност
Sound	За вклучување и исклучување на звукот
Settings	Повикување на менијата или излегување од менијата и преминување во работен режим

Power Mode За поставување на дисплејот на висок контраст, автоматски и на режим за заштеда на енергија (high contrast, auto, pwr save)

Language За поставување на саканиот јазик

МЕРЕЊЕ 0° / 90° / ТОЧКА



Кога либелата е на 3° од зададената вредност, на дисплејот ќе се појават стрелки кои ја означуваат насоката во која либелата мора да се сврти, за да ја достигне зададената вредност.



Ако либелата е на 5° од зададената вредност се менува фреквенцијата на тонот во минута. Ако зададената вредност е надмината, висината на тонот исто така се менува.



Кога зададената вредност е постигната во опсегот на толеранција зададена од корисникот, позадината станува зелена (на 0° или 90°) или сина (во режим Точка). Кога е вклучена аудио функцијата, се огласува целиниот тон.

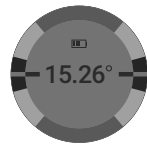

РЕЖИМ ТОЧКА

Ако целната вредност треба да отстапува од 0° или 90°, може да се постави точка.

За да ја поставите точката, поместете ја либелата во саканата положба и притиснете го копчето **+**.

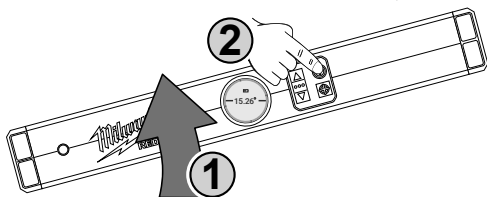

Во режим Точка позадината на дисплејот е сина.

За да ја промените точката повторно, притиснете и задржете го копчето **+** и поставете ја новата точка. Поставете ја точната вредност со копчињата **▲▼**.

Повторно притиснете го копчето **+**, за да ја поставите новата точка.

Листата на точките содржи често користени мерења и последните внесени точки. За да ја отворите листата на точките, притиснете и задржете го копчето **+**, а потоа притиснете **●●●**. Изберете точка со **▲▼**. За да ја зачувате точката, притиснете **●●●**.

За да излезете од режимот Точка и повторно да ги користите 0° и 90° како зададени вредности, притиснете го копчето **+** во работниот режим.

ФУНКЦИОНАЛНА ПРОВЕРКА НА ЛИБЕЛАТА

За да проверите дали либалата одговара на фабричките поставки, продолжете како што следи:

1. Поставете ја либелата на следниот начин:
Mode = Arpl
Sensitivity = Стотици
Tolerance = 0.00
2. Поставете ја либелата на рамна референтна површина за да можете да го видите приказот. Означете ја точната положба на либелата со линија на површината.
3. Забележете ја прикажаната вредност и насоката на вртење.
Насоката на вртење е означена со стрелките на приказот.

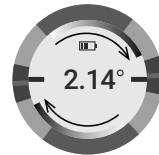
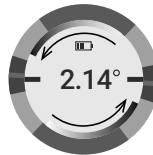

4. Свртете ја либелата на 180°.

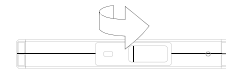
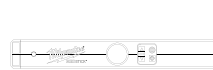

Користете ја линијата нацртана во чекор 2 како водич, за да бидете сигурни дека либелата се применува во иста позиција.

5. Забележете ја втората вредност заедно со насоката на вртење.
6. Соберете ги двете измерени вредности. Поделете ја сумата со 2, за да го одредите отстапувањето на либелата.

СОВЕТ: Ако отстапувањето е помеѓу 0.00 и 0.05 степени, либелата е во дозволеният опсег на толеранција. Ако отстапувањето е повисоко, контактирајте ја службата за корисници на MILWAUKEE.

ПРЕЦИЗНО МЕРЕЊЕ

Сите либели покажуваат мали отстапувања од една на друга страна. Затоа, измерените вредности може малку да се разликуваат. За да добиете најточни измерени вредности, следете ја постапката опишана погоре.

ПОЛНЕЊЕ

Свржете го USB-кабелот со извор на струја, на пример кон мрежен контакт, компјутер или контакт за полнење во автомобилот.

Светлосен индикатор покажува статусот на полнењето:

Црвена трепкава светлина: Во процесот на полнење, полно 0-25 %

Портокалова трепкава светлина: Во процесот на полнење, полно 25-80 %

Зелена трепкава светлина: Во процесот на полнење, полно 80-99 %

Зелена стална светлина: полно 99-100 %

Црвено-зелена трепкава светлина: Акумулаторска батерија е дефектна или е поставена погрешно

Ако светлосниот индикатор трепка црвено и зелено, бидете сигурни дека акумулаторската батерија е правилно вметната. За оваа намена отстраните ја батеријата и повторно ставете ја. Ако светлосниот индикатор продолжува да трепка црвено и зелено, акумулаторската батерија може да биде многу топла, многу студена или да е влажна. Оставете ја акумулаторската батерија соодветно да се олади, да се затопли или да се исуши и ја поставете одново. Ако проблемот се не реши, обратете се кон одделот Опслужување на клиенти на фирма MILWAUKEE.

БАТЕРИИ

Батриите кои не биле користени подолго време треба да се наполнат пред употреба.

Температура повисока од 50oC (122oF) го намалуваат траењето на батериите. Избегнувајте подолго изложување на батериите на високи температури или сонце (ризик од прегревање).

Клемите на полначот и батериите мора да бидат чисти.

За оптимален работен век батериите мора да се наполнат целосно по употреба.

За можно подолг век на траење, апаратите после нивното полнење треба да бидат извадени од апаратот за полнење на батериите.

Во случај на складирање на батеријата подолго од 30 дена: Акумулаторот да се чува на температура од приближно 27°C и на суво место.

Акумулаторот да се складира на приближно 30%-50% од состојбата на наполнетост.

Акумулаторот повторно да се наполни на секои 6 месеци.

ТРАНСПОРТ НА ЛИТИУМ-ЈОНСКИ БАТЕРИИ

Литиум-јонските батерии подлежат на законските одредби за транспорт на опасни материи.

Транспортот на овие батерии мора да се врши согласно локалните, националните и меѓународните прописи и одредби.

- Потрошувачите на овие батерии може да вршат непречен патен транспорт на истите.
- Комерцијалниот транспорт на литиум-јонски батерии од страна на шпедитерски претпријатија подлежатни на одредбите за транспорт на опасни материи. Подготовките за шпедиција и транспорт треба да ги вршат исклучиво соодветно обучени лица. Целокупниот процес треба да биде стручно надгледуван.

При транспортот на батерии треба да се внимава на следното:

- Осигурајте се дека контактите се заштитени и изолирани, а сето тоа со цел да се избегнат кратки споеви.
- Внимавајте да не дојде до изместување на батериите во нивната амбалажа.
- Забранет е транспорт на оштетени или протечени литиум-јонски батерии.

За понатамошни инструкции обратете се до Вашето шпедитерско претпријатие.

ОДРЖУВАЊЕ

Користете само Milwaukee додатоци и резервни делови. Доколку некои од компонентите кои не се опишани треба да бидат заменети, Ве молиме контактирајте ги сервисните агенти на Milwaukee (консултирајте ја листата на адреси).

При потреба може да се побара експлозионен цртеж на апаратот со наведување на машинскиот тип и шестоцифрениот број на табличката со учинокот или Вашата корисничка служба или директно кај Techtronic

Industries GmbH, Max-Eyth-Straße 10, 71364 Winnenden, Германија.

СИМБОЛИ



**ВНИМАНИЕ! ПРЕДУПРЕДУВАЊЕ!
ОПАСНОСТ!**



Ве молиме пред да ја стартувате машината обрнете внимание на упатствата за употреба.



Електричните апарати и батериите што се полнат не смеат да се фрлат заедно со домашниот отпад. Електричните апарати и батериите треба да се собираат одделно и да се однесат во соодветниот погон заради нивно фрлање во склад со начелата за заштита на околината. Информирајте се кај Вашите местни служби или кај специјализираниот трговски претставник, каде има такви погони за рециклажа и собирни станици.



USB – Universal Serial Bus (универзална сериска шина)



Истосмерна струја



Европска ознака за сообразност



Украинска ознака за сообразност



Евроазиска ознака за сообразност

ТЕХНІЧНІ ДАНІ	ЦИФРОВИЙ ВАТЕРПАС	DIGITAL LEVEL 60	DIGITAL LEVEL 120
---------------	-------------------	------------------	-------------------

Номинальна споживана потужність.....	1,5 W	1,5 W
Тривалість зарядки.....	2 h	2 h
Напруга змінної акумуляторної батареї.....	4 V	4 V
USB Вхід.....	5 V DC; 0,1 A – 2,1 A	5 V DC; 0,1 A – 2,1 A
Точність електронного модуля при 0° та 90° (20° ± 5°).....	± 0,03 °	± 0,03 °
Точність електронного модуля між 1° та 89° (20° ± 5°).....	± 0,1 °	± 0,1 °
Довжина.....	600 mm	1200 mm
Вага.....	0,95 kg	1,7 kg
Клас захисту.....	IP 65	IP 65
Рекомендована температура довкілля під час роботи.....	-10...+50 °C	-10...+50 °C
Рекомендована температура довкілля під час заряджання.....	+5...+40 °C	+5...+40 °C
Рекомендовані типи акумуляторів.....	L4 B2	L4 B2
Рекомендований блок живлення USB.....	USB Micro B	USB Micro B

⚠ ПОПЕРЕДЖЕННЯ! Прочитайте всі вказівки з техніки безпеки та інструкції. Упущення при дотриманні вказівок з техніки безпеки та інструкцій можуть призвести до ураження електричним струмом, пожежі та/або тяжких травм.
Зберігайте всі вказівки з техніки безпеки та інструкції на майбутнє.

⚠ СПЕЦІАЛЬНІ ВКАЗІВКИ З ТЕХНІКИ БЕЗПЕКИ ДЛЯ АКУМУЛЯТОРНИХ БАТАРЕЙ

Використовувати лише акумулятори Milwaukee типу L4 B2.

Перед будь-якими роботами на приладі виїняти змінну акумуляторну батарею.

Відпрацьовані знімні акумуляторні батареї не можна кидати у вогонь або викидати з побутовими відходами. Milwaukee пропонує утилізацію старих знімних акумуляторних батарей, безпечно для довкілля; зверніться до свого дилера.

Не зберігати знімні акумуляторні батареї разом з металевими предметами (небезпека короткого замикання).

При екстремальному навантаженні або при екстремальній температурі з пошкодженої змінної акумуляторної батареї може витікати електроліт. При потрапленні електроліту на шкіру його негайно необхідно змити водою з милом. При потрапленні в очі їх необхідно негайно ретельно промити, щонайменше 10 хвилин, та негайно звернутися до лікаря.

Попередження! Для запобігання небезпеці пожежі в результаті короткого замикання, травмат і пошкодженню виробів не занурюйте інструмент, змінний акумулятор або зарядний пристрій у рідину і не допускайте потраплення рідини всередину пристроїв або акумуляторів. Корозійні і струмопровідні рідини, такі як солоний розчин, певні хімікати, вибуховальні засоби або продукти, що їх містять, можуть призвести до короткого замикання.

ВИКОРИСТАННЯ ЗА ПРИЗНАЧЕННЯМ

Цифровий ватерпас призначений для швидкого та точного вимірювання нахилу.

Цей прилад можна використовувати тільки за призначенням так, як вказано в цьому документі.

КНОПКИ КЕРУВАННЯ

Прокрутити меню догори

Меню / Вибрати

Прокрутити меню вниз

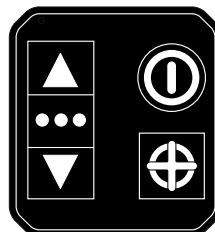

УВІМКН./ ВИМКН.

Точка

УВІМКНЕННЯ

Натиснути і утримувати кнопку , щоб увімкнути ватерпас.

Натиснути і утримувати кнопку , щоб вимкнути ватерпас.

Після 3 хвилин відсутності активності, ватерпас переходить в режим очікування. Порухати ватерпасом або натиснути будь-яку кнопку, щоб увімкнути його повторно. Ще після 10 хвилин відсутності активності ватерпас вимикається.

Якщо ватерпас не стоїть вертикально, він відразу переходить в режим очікування. Якщо він далі не використовується упродовж 10 хвилин, він автоматично вимикається.

ВИМІРЮВАННЯ З АКУСТИЧНИМ СИГНАЛОМ



Щоб увімкнути або вимкнути звук, двічі натиснути кнопку увімкнення.

Якщо функцію вимірювання з акустичним сигналом увімкнено, коли ватерпас знаходиться в 10° від налаштованого значення, лунає акустичний сигнал. Якщо різниця з налаштованим значенням складає 5°, частота сигналів в хвилину змінюється. При перевищенні налаштованого значення також змінюється висота звуку. При досягненні налаштованого значення в межах вказаного користувачем діапазону допусків лунає звук досягнення цільового значення.

МЕНЮ

Щоб відкрити меню, натиснути кнопку .

Повторно натиснути кнопку , щоб перегорнути екран меню.

Натиснути кнопки  , щоб змінити налаштування.

Щоб вийти з меню, натиснути «Вихід» на дисплеї або натиснути і утримувати кнопку .

Опис

функцій

Режим	Для вибору режимів роботи: кут, процент, in/ft, mm/m
Точність	Для вибору точності обраного режиму: цілі числа, десяті або соті
Допуск	Для налаштування активації кольору при наближенні ватерпаса до налаштованого значення
Звук	Для увімкнення та вимкнення звуку
Налаштув.	Виклик або вихід з меню та зміна режиму роботи
Реж. живлення	Для вибору режиму роботи дисплея: висококонтрастний режим, автоматичний режим та режим енергозбереження (вис. контраст, авто, енергозб.)
Мова	Для вибору необхідної мови

ВИМІРЮВАННЯ 0° / 90° / ТОЧКА



Якщо значення на ватерпасі на 3° відрізняється від налаштованого значення, на дисплеї з'являються стрілки, які показують напрямом, у якому необхідно повертати ватерпас, щоб досягти налаштованого значення.



Якщо різниця з налаштованим значенням складає 5°, частота сигналів в хвилину змінюється. При перевищенні налаштованого значення також змінюється висота звуку.

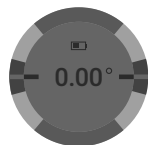

При досягненні налаштованого значення в межах вказаного користувачем діапазону допусків фон стає зеленим (при 0° або 90°) або синім (в режимі точки). Якщо функцію вимірювання з акустичним сигналом увімкнено, лунає звук досягнення цільового значення.





РЕЖИМ ТОЧКИ

Якщо цільове значення має відрізнитися від 0° або 90°, можна встановити точку.

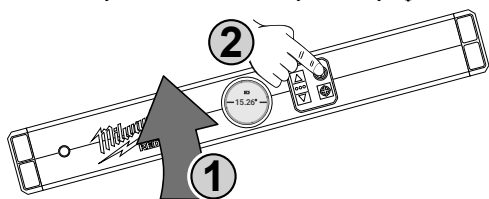



Щоб встановити точку, розмістити ватерпас в необхідному положенні та натиснути кнопку .



В режимі точки фон дисплея синій.

Для зміни точки, повторно натиснути і утримувати кнопку  та встановити нову точку. Налаштувати точне значення кнопками  .

Щоб встановити нову точку, повторно натиснути кнопку .

Список точок містить вимірювання, що часто використовувалися, та останні введені точки. Щоб відкрити список точок, натиснути і утримувати кнопку  та після цього натиснути . Вибрати точку за допомогою  . Для збереження точки, натиснути .

Щоб завершити режим точки та знову використовувати 0° та 90° як налаштовані значення, натиснути кнопку  в режимі роботи.

ФУНКЦІОНАЛЬНИЙ ТЕСТ ВАТЕРПАСА

Щоб перевірити відповідність ватерпаса заводським налаштуванням, виконати наступне:

1. Налаштувати ватерпас, як вказано далі:
режим = кут
точність = соті
допуск = 0.00
2. Поставити ватерпас на рівну базову поверхню так, щоб ви могли бачити дисплей. Позначити точне положення ватерпаса лінією на поверхні контакту.
3. Записати значення, що відображається, та напрямом повертання. Напрямок повертання відображається на дисплеї стрілками.

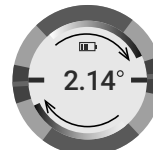

4. Повернути ватерпас на 180°.



Прийняти лінію, виконану в кроці 2, як орієнтовне значення, щоб упевнитися, що ватерпас знаходиться в точно тому ж положенні.

5. Записати друге значення разом з напрямком повертання.
6. Додати обидва значення вимірювань. Розділити суму на два, щоб отримати відхилення ватерпаса.

ВКАЗІВКА: якщо відхилення складає 0.00–0.05 градуса, ватерпас знаходиться в зоні допустимих допусків. Якщо відхилення є більшим, необхідно звернутися до вашої сервісної служби MILWAUKEE.

ТОЧНЕ ВИМІРЮВАННЯ

Всі ватерпаси показують незначні відхилення в вимірюваннях від однієї сторони до іншої. Тому, отримані під час вимірювання значення можуть трохи відрізнитися одне від одного. Для отримання максимально точних даних вимірювання необхідно дотримуватися описаного вище порядку робіт.

ЗАРЯДЖАННЯ

Приєднайте кабель USB до джерела струму, наприклад мережевої розетки, комп'ютера або роз'єму для заряджання ув автомобілі.

Світловий індикатор відображає стан заряду:
червоне миготливе світло: процес заряджання, 0–25 % заряджено
помаранчеве миготливе світло: процес заряджання, 25–80 % заряджено
зелене миготливе світло: процес заряджання, 80–99 % заряджено
зелене постійне світло: 99–100 % заряджено
червоно-зелене миготливе світло: акумулятор несправний або неправильно встановлений

Якщо світловий індикатор блимає червоним та зеленим, слід переконатися, що акумулятор встановлено правильно. Для цього слід вийняти акумулятор і встановити знову. Якщо світловий індикатор продовжує блимати червоним і зеленим, акумулятор, можливо, дуже теплий, холодний або вологий. Відповідно охолодіть акумулятор, нагрійте або висушіть і встановіть знову. Якщо проблему не усунуто, слід звернутися до сервісної служби MILWAUKEE.

АКУМУЛЯТОРНІ БАТАРЕЇ

Знімну акумуляторну батарею, що не використовувалася тривалий час, перед використанням необхідно підзарядити.

Температура понад 50 °C зменшує потужність знімної акумуляторної батареї. Уникати тривалого нагрівання сонячними променями або системою обігріву.

З'єднувальні контакти зарядного пристрою та знімної акумуляторної батареї повинні бути чистими.

Для забезпечення оптимального строку експлуатації акумуляторні батареї після використання необхідно повністю зарядити.

Для забезпечення максимально можливого терміну експлуатації акумуляторні батареї після зарядки необхідно виймати з зарядного пристрою.

При зберіганні акумуляторної батареї понад 30 днів: Зберігати акумуляторну батарею при температурі приблизно 27 °C в сухому місці.

Зберігати акумуляторну батарею в стані зарядки приблизно 30–50 %.

Кожні 6 місяців заново заряджати акумуляторну батарею.

ТРАНСПОРТУВАННЯ ЛІТІЙ-ІОННИХ АКУМУЛЯТОРНИХ БАТАРЕЙ

Літій-іонні акумуляторні батареї підпадають під законодаположення про перевезення небезпечних вантажів.

Транспортування таких акумуляторних батарей повинно відбуватися із дотриманням місцевих, національних та міжнародних приписів та положень.

- споживачі можуть без проблем транспортувати ці акумуляторні батареї по вулиці.
- Комерційне транспортування літій-іонних акумуляторних батарей експедиторськими компаніями підпадає під положення про транспортування небезпечних вантажів. Підготовку до відправлення та транспортування можуть здійснювати виключно особи, які пройшли відповідне навчання. Весь процес повинні контролювати кваліфіковані фахівці.

При транспортуванні акумуляторних батарей необхідно дотримуватись зазначених далі пунктів:

- Переконайтеся в тому, що контакти захищені та ізольовані, щоб запобігти короткому замиканню.
- Слідкуйте за тим, щоб акумуляторна батарея не переміщувалася всередині упаковки.

- Пошкоджені акумуляторні батареї, або акумуляторні батареї, що потекли, не можна транспортувати.

Для отримання подальших вказівок звертайтеся до своєї експедиторської компанії.

ОБСЛУГОВУВАННЯ

Використовувати тільки комплектуючі та запчастини Milwaukee. Деталі, заміна яких не описується, замінювати тільки в відділі обслуговування клієнтів Milwaukee (зверніть увагу на брошуру "Гарантія / адреси сервісних центрів").

У разі необхідності можна запросити креслення з зображенням вузлів машини в перспективному вигляді, для цього потрібно звернутися в ваш відділ обслуговування клієнтів або безпосередньо в Techtronic Industries GmbH, Max-Eyth-Straße 10, 71364 Winnenden, Німеччина, та вказати тип машини та шестизначний номер на фірмовій табличці з даними машини.

СИМВОЛИ



УВАГА! ПОПЕРЕДЖЕННЯ! НЕБЕЗПЕЧНО!



Уважно прочитайте інструкцію з експлуатації перед введенням приладу в дію.



Електроприлади, батареї/акумулятори заборонено утилізувати разом з побутовим сміттям.

Електричні прилади і акумулятори слід збирати окремо і здавати в спеціалізовану компанію для утилізації відповідно до норм охорони довкілля. Зверніться до місцевих органів або до вашого дилера, щоб отримати адреси пунктів вторинної переробки та пунктів прийому.



USB — універсальна послідовна шина



Постійний струм



Європейський знак відповідності



Український знак відповідності



Євроазіатський знак відповідності

	تنبيه! تحذير! خطر!
	يرجى قراءة التعليمات بعناية قبل بدء تشغيل الجهاز.
	يحظر التخلص من الأجهزة الكهربائية والبطاريات/البطاريات القابلة للشحن في القمامة المنزلية. يجب جمع الأجهزة الكهربائية والبطاريات القابلة للشحن منفصلة وتسليمها للتخلص منها بشكل لا يضر بالبيئة لدى شركة إعادة استغلال. الرجاء الاستفسار لدى الهيئات المحلية أو لدى التجار المتخصصين عن مواقع إعادة الاستغلال ومواقع الجمع.
	USB - ناقل تسلسلي عام
	التيار المستمر
	علامة التوافق الأوروبية
	علامة التوافق الأوكرانية
	علامة التوافق الأوربية الآسيوية

يجب إعادة شحن البطارية غير المستخدمة لفترة قبل الاستخدام. تقل درجات الحرارة التي تتجاوز 50° سيلزيوس (122° فهرنهايت) من أداء البطارية. تجنب التعرض الزائد للحرارة أو أشعة الشمس (خطر التسخين).. يجب الحفاظ على محتويات الشواحن و البطاريات نظيفة. للحصول على فترة استخدام مثالية، يجب شحن البطاريات تماما، بعد الاستخدام. للحصول على أطول عمر ممكن للبطارية، انزع البطارية من الشاحن بمجرد شحنها تماما. لتخزين البطارية أكثر من 30 يوم: خزن البطارية بحيث تكون درجة الحرارة أقل من 27° سيلزيوس وبعيدا عن أي رطوبة. خزن البطارية مشحونة بنسبة تتراوح بين 30-50 % اشحن البطارية كالمعتاد، وذلك كل ستة أشهر من التخزين.

نقل بطاريات الليثيوم

تخضع بطاريات الليثيوم أيون لشروط قوانين نقل السلع الخطرة. ويجب نقل هذه البطاريات وفقاً للأحكام والقوانين المحلية والوطنية والدولية. يمكن للمستخدم نقل البطاريات برأ دون الخضوع لشروط أخرى. يخضع النقل التجاري لبطاريات الليثيوم أيون عن طريق الغير إلى قوانين نقل السلع الخطرة. يتعين أن يقوم أفراد مدربون جيداً بالإعداد لعملية النقل والقيام بها بصحة خيرا مثلهم. متى تُنقل البطاريات:

- عند التأكد من حماية أطراف توصيل البطارية و عزلها تجنباً لحدوث قصر بالدائرة.
- عند التأكد من حماية حزمة البطارية من الحركة داخل صندوق التعبئة.
- يُرجى عدم نقل البطاريات التي بها تشققات أو تسربات.

يُرجى البحث مع شركة الشحن عن نسخة أخرى

الصيانة

استخدم فقط ملحقات ميلوكي وكذلك قطع غيار ميلوكي. إذا كانت المكونات التي يجب تغييرها غير مذكورة، يرجى الاتصال بأحد عملاء صيانة ميلوكي (انظر قائمة عناوين الضمان/الصيانة الخاصة بنا). عند الحاجة يمكن طلب رمز انفجار الجهاز بعد ذكر طراز الآلة والرقم السداسي المذكور على بطاقة طاقة الآلة لدى جهة خدمة العملاء أو مباشرة لدى شركة

Techtronic Industries GmbH
Max-Eyth-Straße 10
71364 Winnenden
ألمانيا



عندما يبتعد ميزان الماء عن نقطة الضبط 3 درجات، تظهر اسم على الشاشة تشير إلى الاتجاه الذي يجب تدوير ميزان الماء اليه لكي يمكن الوصول إلى نقطة الضبط.



في حالة الابتعاد 5 درجات عن نقطة الضبط سوف يتغير تردد الصوت في الدقيقة. عند تعدي نقطة الضبط، يتغير أيضاً ارتفاع الصوت.

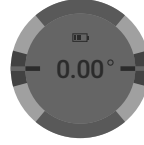

في حالة وصول نقطة الضبط داخل نطاق التسامح المحدد من المستخدم تصبح الخلفية خضراء (عند 0 درجة أو 90 درجة) أو أزرق (في وضع - النقطة). إذا كانت وظيفة الصوت تعمل، سوف يصدر صوت الوصول إلى الهدف.

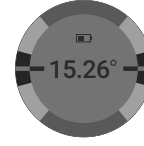

وضع - النقطة

إذا كان ينبغي أن نتحرف القيمة المستهدفة عن 0 درجة أو 90 درجة، يمكن وضع نقطة.

لوضع النقطة ضع ميزان الماء في الموضع المرغوب فيه واضغط على الزر

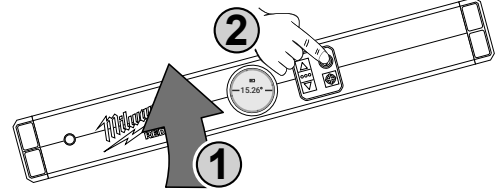

في وضع - نقطة تكون خلفية الشاشة زرقاء.

لتغيير النقطة، اضغط واستمر في الضغط على الزر مرة أخرى وضع نقطة جديدة. اضغط القيمة الدقيقة بالزر

الزر مرة أخرى، لكي تضع النقطة الجديدة.

قائمة النقاط تتضمن غالباً القياسات المستخدمة والنقاط التي تم إدخالها مؤخراً. لكي تفتح قائمة النقاط، اضغط واستمر في الضغط على الزر ثم اضغط على . لحفظ النقطة اضغط

لكي تنتهي وضع - النقطة وتستخدم نقطة الضبط 0 درجة و 90 درجة، اضغط على الزر في نظام العمل.

اختبار وظائف الميزان

اتبع التعليمات التالية، لكي تتحقق عما إذا كان ميزان الماء يطابق ضبط المصنع:

1. اضبط ميزان الماء على النحو التالي:
Mode = الزاوية
Sensitivity = كسر منوي
Tolerance = 0.00
2. ضع ميزان الماء هكذا على مساحة مستوية كمرجع، حتى تستطيع أن ترى الشاشة. ضع علامة على موضع ميزان الماء الدقيق بواسطة خط على المساحة الموضوع عليها.
3. قم بتدوير القيمة المعروضة واتجاه التدوير.
اتجاه التدوير سوف يظهر من خلال السهم الذي يظهر على الشاشة.



4. قم بتدوير الشاشة بقيمة 180 درجة.

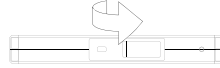
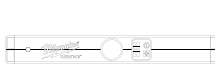

اتخذ الخط الذي تم رسمه في النقطة 2 على انه قيمة دلالية، لكي تتحقق من أنه تم وضع ميزان الماء في نفس الموضع بالضبط.

5. قم بتدوير القيمة الثانية مع اتجاه التدوير.

6. اجمع القيمتين اللتان تم قياسهما. اقسم المجموع على اثنين، لكي تحدد اختلاف ميزان الماء.

إرشاد: إذا بلغت قيمة الاختلاف ما بين 0.00 و 0.05 درجة، فإن الميزان يوجد في نطاق التسامح المسموح به. إذا كان الاختلاف أعلى، يرجى الاتصال بخدمة العملاء المختصة بك لدى MILWAUKEE.

القياس الدقيق

جميع موازين الماء تتعرض لاختلافات طفيفة في القياس من جهة إلى جهة أخرى. لذلك قد تختلف القيم التي تم قياسها بشكل طفيف. للحصول على قيم قياس دقيقة بقدر الإمكان، يتعين عليك مراعاة طريقة الاستخدام الموصوفة أعلاه.

الشحن

قم بتوصيل سلك يو أس بي بمصدر تيار كهربائي، على سبيل المثال بقابس تيار كهربائي أو كمبيوتر أو منفذ شحن في السيارة.

تعرض الإشارة الضوئية حالة الشحن:

وميض الضوء الأحمر: تم شحن 0%-25%

الضوء البرتقالي تم شحن 25%-80%

وميض الضوء الأخضر: تم شحن 80%-99%

ضوء أخضر مستمر: تم شحن 100%-99%

وميض الضوء الأحمر والأخضر: البطارية بها عطب أو تم وضعها خطأ

إذا بدأت الإشارة الضوئية في الوميض باللون الأحمر والأخضر، تأكد من أن البطارية تم وضعها بشكل صحيح. لإجراء ذلك قم بنزع البطارية ووضعها مرة أخرى. إذا استمرت الإشارة الضوئية في الوميض باللون الأحمر والأخضر، فقد يكون من المحتمل أن البطارية سائحة للغاية أو باردة أو مبتلة. تبعاً لذلك دع البطارية تبرد أو تسخن أو تجف ثم قم بتركيبها مرة أخرى. إذا ظلت المشكلة مستمرة، فيرجى التوجه إلى خدمة العملاء الخاصة بشركة MILWAUKEE.

1,5 W	1,5 W	قدرة القبول الأسمية
2 h	2 h	مدة الشحن
4 V	4 V	فولطية البطارية
5 V DC; 0,1 A – 2,1 A	5 V DC; 0,1 A – 2,1 A	USB منفذ الإحلال
± 0,03 °	± 0,03 °	دقة الوضع الإلكتروني عند درجة 0 ودرجة 90 (5° ± 20°)
± 0,1 °	± 0,1 °	دقة الوضع الإلكتروني عند درجة 0 ودرجة 90 (5° ± 20°)
600 mm	1200 mm	الطول
0,95 kg	1,7 kg	الوزن
IP 65	IP 65	فئة الحماية
-10...+50 °C		درجة حرارة الجو المحيط المنصوح بها عند العمل
+5...+40 °C		درجة حرارة الجو المحيط المنصوح بها عند الشحن
L4 B2		طراز البطارية المنصوح به
USB Micro B		وحدة مزود الطاقة يو أس بي المنصوح به

التشغيل

استمر في الضغط على الزر ① ، لكي تقوم بتشغيل ميزان الماء.
استمر في الضغط على الزر ① ، لكي تقوم بإيقاف ميزان الماء.

بعد 3 دقائق سكون بدون تشغيل سوف ينتقل ميزان الماء إلى وضع الاستعداد. حرك ميزان الماء أو اضغط أي زر ترغب فيه، لكي تقوم بتشغيله مرة أخرى. بعد 10 دقائق أخرى من السكون بدون تشغيل سوف يتوقف ميزان الماء عن العمل.

إذا كان ميزان الماء ليس في الوضع الرأسي، سوف ينتقل مباشرة إلى وضع الاستعداد. إذا لم يتم استخدامه لمدة 10 دقائق أخرى، سوف يتوقف عن العمل تلقائياً.

اصوات القياس

اضغط مرتين على زر التشغيل، لكي تقوم بتشغيل أو إيقاف الصوت.

عندما تعمل وظيفة الصوت سوف تصدر إشارة صوتية، عندما يتعد ميزان الماء عن نقطة الضبط بمسافة 10 درجات. في حالة الابتعاد 5 درجات عن نقطة الضبط سوف يتغير تردد الصوت في الدقيقة. عند تعدي نقطة الضبط، يتغير أيضاً ارتفاع الصوت. في حالة وصول نقطة الضبط داخل نطاق التسامح المحدد من المستخدم سوف يصدر صوت وصول إلى الهدف.

قائمة الأوامر

اضغط الزر ●●● ، لكي تفتح قائمة الأوامر.

اضغط الزر ●●● مرة أخرى، لكي تتصفح قائمة الأوامر.

اضغط الزر ▲▼ ، لكي تقوم بتغيير الضبط.

اضغط على "exit" على الشاشة أو استمر في الضغط على الزر ●●● ، لكي تغادر قائمة الأوامر.

فصو

الوظيفة

Mode	لضبط نوع التشغيل على الزاوية، النسبة المئوية، بوصة/قدم، مم/م
Sensitivity	لضبط الدقة للوضع المختار على أعداد كاملة أو كسور عشرية أو كسور مئوية
Tolerance	لضبط تشغيل اللون، عندما يقترب ميزان الماء من نقطة الضبط
Sound	لتشغيل وإيقاف الصوت
Settings	استدعاء ومغادرة قائمة الأوامر والانتقال إلى وضع العمل
Power Mode	لضبط الشاشة بكثافة أعلى وأتوماتيكية ووضع توفير الطاقة (high contrast, auto, pwr save)
Language	لضبط اللغة المرغوب فيها

تحذير!

اقرأ جميع تحذيرات السلامة وجميع التعليمات، بما فيها. قد يؤدي الفشل في مراعاة التحذيرات والتعليمات إلى التعرض للإصابة بصدمة كهربائية أو الحرق وإو إصابة خطيرة.
احتفظ بجميع التحذيرات والتعليمات للرجوع إليها مستقبلاً.

تعليمات السلامة للبطارية

استخدم فقط البطاريات التي يعاد شحنها من طراز Milwaukee L4 B2 .
انزع البطارية قبل التعامل مع الجهاز.

لا تتخلص من البطاريات المستعملة مع النفايات المنزلية أو بحرقها. يقدم موزعو ميلوكي خدمة استعادة البطاريات القديمة لحماية البيئة.

لا تقم بتخزين البطارية مع الأشياء المعدنية (خطر قصر الدائرة) ..

قد يتسرب حامض البطارية من البطاريات التالفة في ظروف الحمل الزائد بدرجة كبيرة أو في درجات الحرارة الشديدة. في حالة ملامسة حامض البطارية اغسل بيدك فوراً بالماء والصابون. في حالة ملامسة السائل للعينين اشطفهما جيداً لمدة 10 دقائق على الأقل واطلب العناية الطبية فوراً.

تحذير! لتجنب أخطار الحريق أو الإصابة أو الإضرار بالمنتج التي تنجم عن الماس الكهربائي، لا تعمر الأداة أو البطارية القابلة للاستبدال أو جهاز الشحن في السوائل وأحرص على أن لا تصل السوائل إلى داخل الجهاز والبطارية. السوائل المؤدية للتآكل أو الموصلة للتيار الكهربائي، مثل الماء المالح ومركبات كيميائية معينة ومواد التبييض أو المنتجات التي تشتمل على مواد تبيض، يمكن أن تؤدي إلى حدوث ماس كهربائي.

شروط الاستخدام المحدثة

الفرض من ميزان الماء الرقمي هو القياس السريع والدقيق للميلور

لا تستخدم هذا المنتج بأي طريقة أخرى غير مصرح بها للاستخدام العادي.

زر التشغيل

البحث في قائمة الأوامر إلى أعلى
up

قائمة الأوامر / اختيار
Select

ابحث في قائمة الأوامر إلى أسفل
down

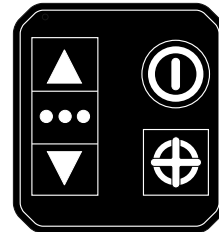

Power

PIN

Copyright 2019
Techtronic Industries GmbH
Max-Eyth-Straße 10
71364 Winnenden
Germany
+49 (0) 7195-12-0



(05.19)

4931 4702 07