

STEINEL Vertrieb GmbH
Dieselstraße 80-84
33442 Herzebrock-Clarholz
Tel: +49/5245/448-188
www.steinel.de



Contact

www.steinel.de/contact



110072521_02/2020_A Subject to technical modification without notice. / Technische Änderungen vorbehalten.

STEINEL®
PROFESSIONAL



Information
IS 2300 ECO

HU TR GR NO FI DK SE PT ES IT NL FR GB DE

DE ⚠ Sicherheitshinweise

- Vor allen Arbeiten am Bewegungsmelder die Spannungszufuhr unterbrechen!
- Bei der Montage muss die anzuschließende elektrische Leitung spannungsfrei sein. Daher als Erstes Strom abschalten und Spannungsfreiheit mit einem Spannungsprüfer überprüfen.
- Bei der Installation des Sensors handelt es sich um eine Arbeit an der Netzspannung. Sie muss daher fachgerecht nach den handelsüblichen Installationsvorschriften und Anschluss-

bedingungen durchgeführt werden. (z.B.: **DE** - VDE 0100, **AT** - ÖVE / ÖNORM E8001-1, **CH** - SEV 1000). Die Netzanschlussleitung darf max. einen Durchmesser von 10 mm haben.

GB ⚠ Safety precautions

- Disconnect the power supply before attempting any work on the motion detector.
- During installation, the electric power cable being connected must not be live. Therefore, switch off the power first and use a voltage tester to make sure the wiring is off circuit.
- Installing the sensor involves work on the mains power supply. This work must therefore be carried out professionally in accordance with applicable wiring regula-

tions and electrical operating conditions. (e.g.: **DE** - VDE 0100, **AT** - ÖVE / ÖNORM E8001-1, **CH** - SEV 1000). The mains power connection lead must not be more than 10 mm in diameter.

FR ⚠ Consignes de sécurité

- Avant toute intervention sur le détecteur de mouvement, couper l'alimentation électrique !
- Pendant le montage, les conducteurs à raccorder doivent être hors tension. Il faut donc d'abord couper le courant et s'assurer de l'absence de courant à l'aide d'un testeur de tension.
- L'installation du détecteur implique une intervention sur le réseau électrique et doit donc être effectuée

correctement et conformément à la norme NF C-15100. Le diamètre de la conduite secteur ne doit pas dépasser 10 mm.

NL ⚠ Veiligheidsvoorschriften

- Voor alle werkzaamheden aan de bewegingsmelder dient de spanningstoevoer te worden onderbroken!
- Bij de montage moet de elektrische leiding die u wilt aansluiten zonder spanning zijn. Daarom eerst de stroom uitschakelen en op spanningsloosheid testen met een spanningstester.
- Bij de installatie van de sensor werkt u met netspanning. Dit moet vakkundig en volgens de gebruikelijke installatievoor-

schriften en aansluitingsvoorwaarden worden uitgevoerd. (**NL**: NEN 1010, **B**: (AREI) NBN 15-101). De kabel voor de stroomtoevoer mag een max. diameter van 10 mm hebben.

IT ⚠ Avvertenze sulla sicurezza

- Prima di effettuare qualsiasi lavoro sul rilevatore di movimento, togliete sempre la corrente!
- Per il montaggio il conduttore elettrico che verrà allacciato deve essere privo di tensione. Prima del lavoro, occorre pertanto togliere

la tensione e accertarne l'assenza mediante un indicatore di tensione.

- L'installazione del sensore costituisce un intervento sulla tensione di rete. Essa deve pertanto essere eseguita a regola d'arte in conformità alle comuni prescri-

zioni per l'installazione e l'allacciamento. (per es.: **DE** - VDE 0100, **AT** - ÖVE / ÖNORM E8001-1, **CH** - SEV 1000). La linea di alimentazione collegata alla rete può avere un diametro massimo di 10 mm.

ES ⚠ Indicaciones de seguridad

- Interrumpase la alimentación de tensión antes de cualquier trabajo en el detector de movimientos!
- Durante el montaje, el cable a conectar ha de estar libre de tensión. Por eso, desconecte primero la corriente y

compruebe la ausencia de tensión con un comprobador de tensión.

- La instalación del sensor constituye un trabajo en la tensión de red. Por eso, deberá realizarse cumpliendo la normativa de instalación

y los requisitos de acometida habituales del sector. (p.ej.: **DE** - VDE 0100, **AT** - ÖVE / ÖNORM E8001-1, **CH** - SEV 1000). El cable de alimentación eléctrica deberá tener un diámetro máx. de 10 mm.

PT ⚠ Instruções de segurança

- Antes de efetuar qualquer trabalho no detetor de movimento, desligue a corrente de alimentação!
- Durante a montagem, o cabo eléctrico a conectar deve estar isento de tensão. Para tal, desligue primeiro a corrente e verifique se

não há tensão, usando um busca-polos.

- A instalação do sensor consiste essencialmente em lidar com tensão de rede. Por esse motivo, terá de ser realizada de forma profissional segundo as respetivas prescrições de instalação e con-

dições de conexão habituais do ramo. (p. ex.: **DE** - VDE 0100, **AT** - ÖVE / ÖNORM E8001-1, **CH** - SEV 1000). O diâmetro máximo do cabo de rede não pode ser superior a 10 mm.

SE ⚠ Säkerhetsanvisningar

- Innan installation och montage påbörjas måste spänningen kopplas bort.

- Inkoppling måste utföras i spänningsfritt tillstånd. Bryt strömmen och kontrollera med spänningsprovare att alla parter är spänningslösa.

- Eftersom sensorn installeras till nätspänning måste arbetet utföras på ett fackmannamässigt sätt och enligt gällande installationsföreskrifter.

DK ⚠ Sikkerhedsforanstaltninger

- Afbryd strømtilførslen, før du udfører arbejde på bevægelsessensoren.
- Under installationen må el-ledningen, som tilsluttes, ikke være strømførende. Slå derfor strømmen fra først, og kontrollér med en spændingstester, at ledningsføringen er afbrudt.

- Installationen af sensoren omfatter arbejde på ledningsnettet. Dette arbejde skal derfor udføres professionelt i overensstemmelse med de gældende regler for ledningsføring og elektriske driftsforhold.

(f.eks.: **DE** - VDE 0100, **AT** - ÖVE / ÖNORM E8001-1, **CH** - SEV 1000). Tilslutningsledningen fra el-nettet må ikke være større end 10 mm i diameter.

FI ⚠ Turvaohjeet

- Katkaise virta, ennen kuin suoritat liiketunnistimelle mittään toimenpiteitä.
- Asennettavassa sähköjohdossa ei saa asennuksen yhteydessä olla jännitettä. Katkaise ensin virta ja tarkista jännitteettömyys

jännitteenkoettimella varmistaaksesi, että johto on jännitteetön.

- Tunnistin liitetään verkkojännitteeseen. Asennus on tehtävä asiantuntevasti asennusta koskevien määräysten ja liitäntäohjeiden

mukaisesti. (esim. SFS-6000) Virtajohdon halkaisija saa olla enintään 10 mm.

NO ⚠ Sikkerhetsmerknader

- Stans strømtilførselen for det utføres arbeid på bevegelsesmelderen.
- Ved montering må ledningene som skal tilkobles, ikke være strømførende. Slå derfor først av strømmen

og bruk en spenningstester til å kontrollere at strømtilførselen er stanset.

- Installasjon av sensoren betyr arbeid på strømmettet og må derfor utføres av godkjent installatør i henhold til

vanlige installasjonsforskrifter og tilkoblingskrav (f.eks.: **DE** - VDE 0100, **AT** - ÖVE / ÖNORM E8001-1, **CH** - SEV 1000). Nettledningen må ha en diameter på maks. 10 mm.

GR ⚠ Υποδείξεις ασφάλειας

- Πριν από την εκτέλεση κάθε εργασίας στον ανιχνευτή κινήσεων, πρέπει να διακοπτεί η παροχή ηλεκτρικής τάσης!
- Κατά την εγκατάσταση πρέπει ο συνδεδεμένος ηλεκτρικός αγωγός να είναι ελεύθερος ηλεκτρικής τάσης. Συνεπώς πρέπει πρώτα να διακοπτείτε

το ηλεκτρικό ρεύμα και να ελέγχετε με δοκιμαστικό τάση αν πράγματι έχει διακοπεί η παροχή ηλεκτρικής τάσης.

- Κατά την εγκατάσταση του αισθητήρα πρόκειται για εργασία στο δίκτυο ηλεκτρικής τάσης. Συνεπώς θα πρέπει να εκτελείται εξειδικευμένα και

σύμφωνα με τις σχετικές προδιαγραφές εγκατάστασης και τους κανονισμούς σύνδεσης της εκάστοτε χώρας. (π.χ.: **DE** - VDE 0100, **AT** - ÖVE / ÖNORM E8001-1, **CH** - SEV 1000). Το καλώδιο τροφοδοσίας επιτρέπεται να έχει το ανώτερο διάμετρο 10 mm.

TR ⚠ Güvenlik Bilgileri

- Hareket sensörü üzerinde yapılacak her çalışmadan önce gerilim beslemesini kesin!
- Montaj çalışması esnasında bağlanacak olan elektrik kablosundan akım geçmemelidir. Bu nedenle önce elektrik akımını kesin ve

sonra kabloya gerilim olmadığını voltaj kontrol cihazı ile kontrol edin.

- Sensörün tesisat çalışması elektrik şebekesi üzerinde yapılan bir çalışmadır. Bu nedenle söz konusu çalışmada geçerli olan tesisat yönetmelikleri ve bağlama

şartlarına göre yapılacaktır. (örn.: **DE** - VDE 0100, **AT** - ÖVE / ÖNORM E8001-1, **CH** - SEV 1000). Şebeke bağlantı kablosunun çapı max. 10 mm olacaktır.

HU ⚠ Biztonsági tudnivalók

- Minden, a mozgásérzékelőn végzett munka előtt kapcsolják annak áramellátását!
- Szereléskor a csatlakoztatni kívánt vezetéknek feszültségmentesnek kell lennie. Ezért a szerelés megkezdése előtt kapcsolja le az áramot,

és feszültségellenőrző segítségével ellenőrizze a feszültségmentességet!

- Az érzékelő felszerelésekor hálózati feszültséggel dolgozik. Ezeket a munkákat ezért szakemberen, a szokásos szerelési és csatlakoztatási

előírásoknak megfelelően kell végrehajtani. (pl.: **DE** - VDE 0100, **AT** - ÖVE / ÖNORM E8001-1, **CH** - SEV 1000). A hálózati kábel átmérője max. 10 mm lehet.

DE Montageanleitung

STEINEL-Infrarot-Sensoren sind die Grundlage für effiziente Lichtschutzlösungen von heute. Bei Bewegung in ihrem Erfassungsbereich schalten sie automatisch Licht und sorgen so für Komfort und Sicherheit bei gleichzeitig wirtschaftlicher Energienutzung.

Mit insgesamt drei integrierten Pyro-Sensoren erfasst der

Bewegungsmelder IS 2300 ECO in seinem Erfassungsbereich die für das menschliche Auge unsichtbare Wärmestrahlung bzw. Infrarotstrahlung von sich bewegenden Körpern (Menschen, Tieren etc.). Die erfasste Wärmestrahlung wird elektronisch umgesetzt, und ein oder mehrere angeschlossene Verbraucher, z. B. Leuchten, werden eingeschaltet bzw. bei Verlassen des

Erfassungsbereiches nach vorprogrammierter Zeit wieder ausgeschaltet. Durch Hindernisse wie z. B. Mauern oder Glasscheiben wird keine Wärmestrahlung erkannt, es erfolgt also keine Schaltung. Der IS 2300 ECO erreicht einen Erfassungswinkel von 300° mit einem Öffnungswinkel von 180°. Somit deckt er einen Erfassungsbereich von ca. 300 m² ab.

IS 2300 ECO

Montageplatte

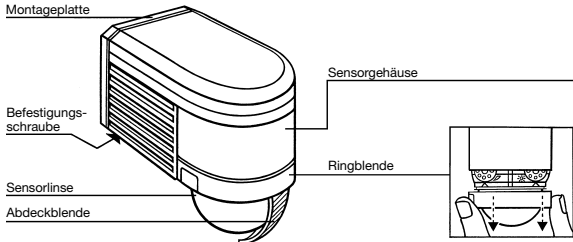

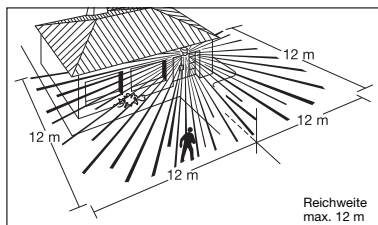

Reichweite

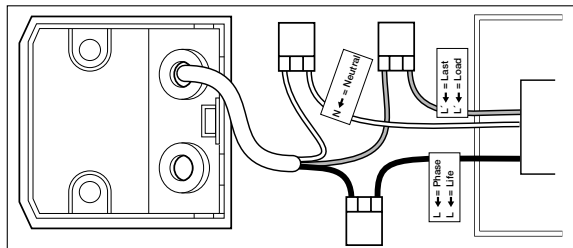

Installation IS 2300 ECO



	L	schwarz
	N	blau
	L'	braun

Wandbefestigung

Der Montageort sollte mindestens 50 cm von einer Leuchte entfernt sein, da Wärmestrahlung zur Auslösung des Systems führen kann. Die Montagehöhe sollte ca. 2 m betragen. Mit einem Schraubendreher die Befestigungsschraube entgegen dem Uhrzeigersinn losschrauben, die Montageplatte nach unten schieben und abziehen. Die beiliegenden Gummistopfen in die Montageplatte einsetzen. Die Montageplatte an die Wand halten und die Bohrflöcher für die Leitungsführung in der Wand achten, Löcher bohren; Dübel setzen. Um einen Schaltvorgang durchführen zu können, muss der Netzanschluss durch ein mindestens zweipoliges Kabel hinein- und durch ein zweites Kabel zum Verbraucher hinausgeführt werden. Die zwei Gummistopfen können dafür mit einem Schraubendreher durchgestoßen werden. Für eine Aufputz-Verdrahtung sind zwei Laschen unten an der Wandbefestigung vorgesehen.

Diese können leicht abgeknickt werden. Wenn die Kabel durchgeführt sind, kann die Montageplatte angeschraubt werden.

Anschluss der Zuleitung

Die Netz- und Verbraucherzuleitungen bestehen aus einem 2- bis 3-adrigen Kabel: L, L' = Stromführender Leiter bzw. geschaltete Phase zum Verbraucher (meistens schwarz oder braun)

N = Nullleiter (meistens blau)
PE = eventueller Schutzleiter (⚡)

Im Zweifel müssen Sie die Kabel mit einem Spannungsprüfer identifizieren; anschließend wieder spannungsfrei schalten. Die Verdrahtung der Netz- und Verbraucherzuleitungen muss mit den beigelegten Verbindungsklemmen vorgenommen werden:

1. Der stromführende Leiter (**L**) wird in die erste Klemme gesteckt.
2. Der Nullleiter (**N**) wird in die zweite Klemme gesteckt.
3. Die geschaltete Phase zum Verbraucher (**L'**) wird in die dritte Klemme gesteckt.

4. Für die Durchverdrahtung des Schutzleiters ist eine geeignete Schraub- oder Steckklemme mit min. 300 V und einem Klemmbereich von min. 2,5 mm² zu verwenden.

Wichtig:

Ein Vertauschen der Anschlüsse führt im Gerät oder Ihrem Sicherungskasten später zum Kurzschluss. In diesem Fall müssen nochmals die einzelnen Kabel identifiziert und neu montiert werden. In die Netzleitung kann selbstverständlich ein Netzschalter zum EIN- und AUS-Schalten montiert sein.

Funktion

Nachdem der Bewegungsmelder angeschlossen und mit dem Wandhalter befestigt ist,

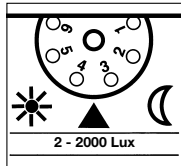
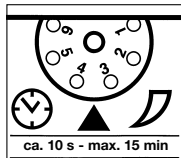

kann die Anlage eingeschaltet werden. Zwei Einstellmöglichkeiten stehen nach Abziehen

Ausschaltverzögerung (Zeiteinstellung)

Die gewünschte Leuchtdauer der angeschlossenen Lampe kann stufenlos von ca. 10 s bis max. 15 min eingestellt werden. Einstellregler auf **1** gestellt = kürzeste Leuchtdauer
Einstellregler auf **6** gestellt = längste Leuchtdauer

Dämmerungseinstellung

Die gewünschte Ansprechschwelle des Bewegungsmelders kann stufenlos von ca. 2 Lux bis 2000 Lux eingestellt werden. Einstellregler auf **1** gestellt = Dämmerungsbetrieb.
Einstellregler auf **6** gestellt = Tageslichtbetrieb.
(Bei Auslieferung ist der IS 2300 ECO werkseitig auf Tageslichtbetrieb eingestellt.)

der Ringblende auf dem Gerät zur Verfügung.

(Bei Auslieferung ist der IS 2300 ECO werkseitig auf kürzeste Zeit eingestellt.)
Bei der Einstellung des Bewegungsmelders für den Erfassungsbereich wird empfohlen, die kürzeste Zeit einzustellen.

Bei der Einstellung des Bewegungsmelders für den Erfassungsbereich muss der Einstellregler auf **1** = Dämmerungsbetrieb gestellt werden.

Blendschutz: Dieses Produkt ist mit einem integrierten Blendschutz ausgestattet. Dieser versetzt den Sensor bei Blendung durch Fremdlicht für 60 Sek. in eine helligkeitsunabhängige Sensorauswertung. (vgl. Betriebsstörungen.)

Reichweitereinstellung/Justierung

Bei einer angenommenen Montagehöhe von $\pm 80^\circ$ beträgt die maximale Reichweite des Sensors 12 m. Je nach Bedarf kann der Erfassungsbereich optimal eingestellt werden.

Die beiliegenden Abdeckblenden dienen dazu, beliebig viele Linsenelemente abzudecken, bzw. die Reichweite individuell zu verkürzen. Durch Drehen des

Sensorgehäuses um $\pm 80^\circ$ **A** ist darüber hinaus eine Feinabstimmung möglich.

Die Abdeckblenden können entlang der vorgezeichneten Einteilungen in der Senkrechten und Waagerechten getrennt oder mit einer Schere geschnitten werden **B**. Nach Abziehen der Ringblende **C** sind diese im

oberen Bereich der Sensorlinse einzuhängen. Die Ringblende ist danach wieder aufzustecken, wodurch die Abdeckblenden fest verankert werden. Somit werden Fehlschaltungen durch z.B. Autos, Passanten etc. ausgeschlossen oder Gefahrenstellen gezielt überwacht.

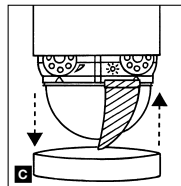
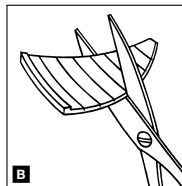
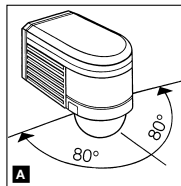

Reichweitereinstellung/Beispiele

1

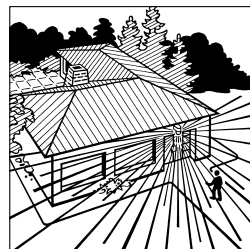
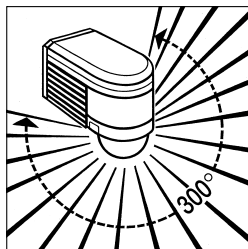

2

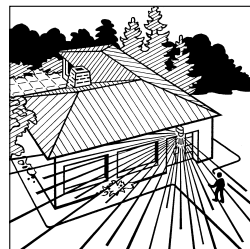
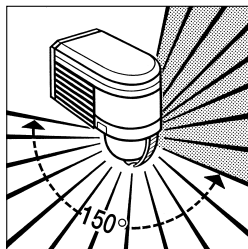

3

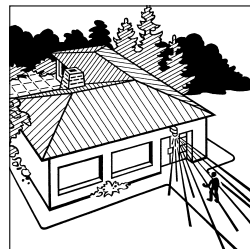
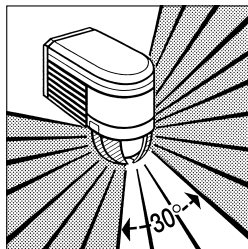

Reichweiteneinstellung/Beispiele

4

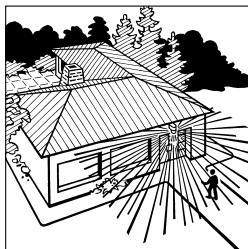
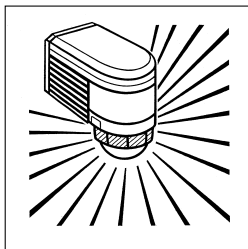

Anschlussbeispiele

- I. Leuchte ohne vorhandenen Nulleiter
- II. Leuchte mit vorhandenem Nulleiter
- III. Anschluss über Serienschalter für Hand- und Automatik-Betrieb
- IV. Anschluss über einen Wechselschalter für Dauerlicht- und Automatik-Betrieb

Stellung I: Automatik-Betrieb

Stellung II: Hand-Betrieb Dauerbeleuchtung

Achtung: Ein Ausschalten der Anlage ist nicht möglich, lediglich der Wahlbetrieb zwischen Stellung I und Stellung II.

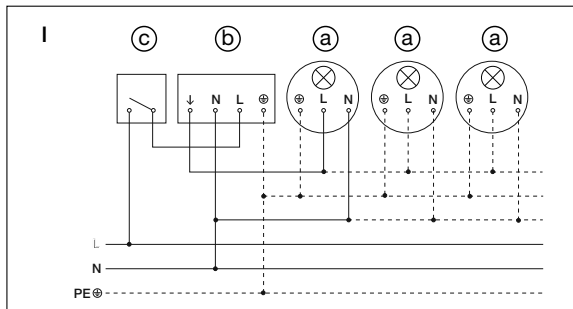

10

Anschlussbeispiele

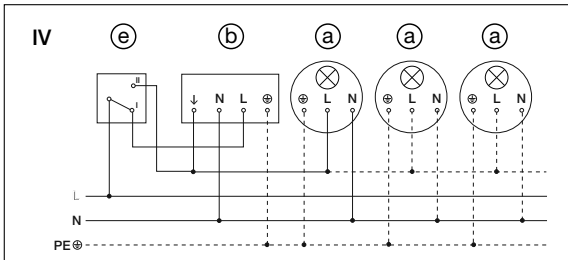
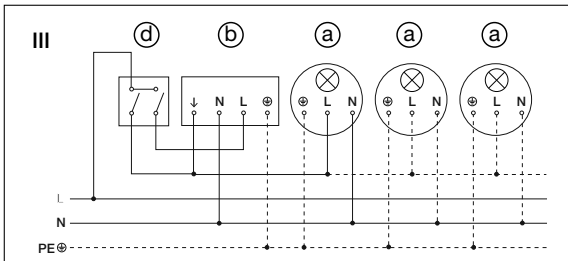
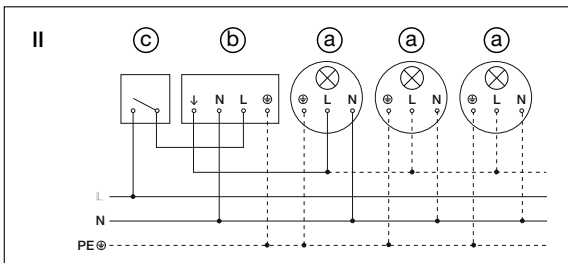

11

- a) Verbraucher, Beleuchtung max. 2000 W (siehe Technische Daten)
 b) Anschlussklemmen des IS 2300 ECO
 c) Hausinterner Schalter
 d) Hausinterner Serienschalter, Hand, Automatik
 e) Hausinterner Wechselschalter, Automatik, Dauerlicht

Betrieb/Pflege

Der Bewegungsmelder eignet sich zur Schaltung von Licht und Alarm. Für spezielle Einbruchalarmanlagen ist das Gerät nicht geeignet, da die hierfür vorgeschriebene Sabotagesicherheit fehlt. Witterungseinflüsse können die Funktion

des Bewegungsmelders beeinflussen, bei starken Windböen, Schnee, Regen, Hagel kann es zu einer Fehlschaltung kommen, da die plötzlichen Temperaturschwankungen nicht von Wärmequellen unterschieden werden können. Die Erfas-

sungslinse kann bei Verschmutzung mit einem feuchten Tuch (ohne Reinigungsmittel) gesäubert werden.

Technische Daten

Abmessungen (H x B x T):	85 x 60 x 95 mm	
Leistung:	Glüh-/Halogenlampenlast	2000 W
	Leuchtstofflampen EVGs	1000 W
	Leuchtstofflampen unkompensiert	1000 VA
	Leuchtstofflampen reihenkompensiert	1000 VA
	Leuchtstofflampen parallelkompensiert	1000 VA
	Niedervolt-Halogenlampen	2000 VA
	LED < 2 W	16 W
	2 W < LED < 8 W	64 W
	LED > 8 W	64 W
	Kapazitive Belastung	176 µF
Netzanschluss: 230-240 V, 50 Hz		
Erfassungswinkel:	300° mit 180° Öffnungswinkel	
Schwenkbereich des Sensors:	Feinabstimmung ± 80°	
Reichweite:	max. 12 m (temperaturstabilisiert)	
Zeiteinstellung:	10 s – 15 min	
Dämmerungseinstellung:	2 – 2000 Lux	
Schutzart:	IP 54	

Betriebsstörungen

Störung	Ursache	Abhilfe
Ohne Spannung	■ Sicherung defekt, nicht eingeschaltet	■ neue Sicherung, Netzschalter einschalten, Leitung überprüfen mit Spannungsprüfer
	■ Kurzschluss	■ Anschlüsse überprüfen
Schaltet nicht ein	■ bei Tagesbetrieb, Dämmerungseinstellung steht auf Nachtbetrieb	■ neu einstellen
	■ Glühlampe defekt ■ Netzschalter AUS ■ Sicherung defekt	■ Glühlampe austauschen ■ einschalten ■ neue Sicherung, evtl. Anschluss überprüfen ■ neu justieren
	■ Erfassungsbereich nicht gezielt eingestellt	
Schaltet nicht aus	■ dauernde Bewegung im Erfassungsbereich	■ Bereich kontrollieren und evtl. neu justieren, bzw. abdecken
	■ geschaltete Leuchte befindet sich im Erfassungsbereich und schaltet durch Temperaturveränderung neu	■ Bereich ändern bzw. abdecken
	■ durch den hausinternen Serienschalter auf Dauerbetrieb ■ WLAN Gerät sehr nah am Sensor positioniert	■ Serienschalter auf Automatik ■ Abstand zwischen WLAN Gerät und Sensor vergrößern
Schaltet immer EIN/AUS	■ geschaltete Leuchte befindet sich im Erfassungsbereich	■ Bereich umstellen bzw. abdecken, Abstand vergrößern
	■ Tiere bewegen sich im Erfassungsbereich	■ Bereich umstellen, bzw. abdecken
Schaltet unerwünscht ein	■ Wind bewegt Bäume und Sträucher im Erfassungsbereich	■ Bereich umstellen bzw. abdecken
	■ Erfassung von Autos auf der Straße	■ Bereich umstellen bzw. abdecken
	■ plötzliche Temperaturveränderung durch Witterung (Wind, Regen, Schnee) oder Abluft aus Ventilatoren, offenen Fenstern	■ Bereich verändern, Montageort verlegen
	■ Blendschutz aktiv	■ manuelles Schalten über Taster/Schalter
	■ WLAN Gerät sehr nah am Sensor positioniert	■ keine Bewegung innerhalb der eingestellten Nachlaufzeit + 60 s (Blendschutz) ■ Abstand zwischen WLAN Gerät und Sensor vergrößern

Entsorgung

Elektrogeräte, Zubehör und Verpackungen sollen einer umweltgerechten Wiederverwertung zugeführt werden.



Werfen Sie Elektrogeräte nicht in den Hausmüll!

Nur für EU-Länder:

Gemäß der geltenden Europäischen Richtlinie über Elektro- und Elektronik-Altgeräte und ihrer Umsetzung in nationales Recht müssen nicht mehr gebrauchsfähige Elektrogeräte getrennt gesammelt und einer umweltgerechten Wiederverwertung zugeführt werden.

Herstellergarantie

Herstellergarantie für Unternehmer, wobei Unternehmer eine natürliche oder juristische Person oder eine rechtsfähige Personengesellschaft ist, die bei Abschluss des Kaufes in Ausübung ihrer gewerblichen oder selbständigen beruflichen Tätigkeit handelt.

Herstellergarantie der STEINEL Vertrieb GmbH, Dieselstraße 80-84, 33442 Herzebrock-Clarholz

Alle STEINEL-Produkte erfüllen höchste Qualitätsansprüche. Aus diesem Grund leisten wir als Hersteller Ihnen als Kunde gerne eine unentgeltliche Garantie gemäß den nachstehenden Bedingungen:

Wir leisten Garantie durch kostenlose Behebung der Mängel (nach unserer Wahl: Reparatur oder Austausch mangelhafter Teile ggf. Austausch durch ein Nachfolgemodell oder Erstellung einer Gutschrift), die nachweislich innerhalb der Garantiezeit auf einem Material- oder Herstellungsfehler beruhen.

Die Garantiezeit für

- Sensorik / Außenleuchten / Innenleuchten beträgt: 5 Jahre und beginnt mit dem Kaufdatum des Produktes.

Ausdrücklich ausgenommen von dieser Garantie sind alle auswechselbaren Leuchtmittel. Darüber hinaus ist die Garantie ausgeschlossen:

- bei einem gebrauchsbedingten oder sonstigen natürlichen Verschleiß von Produktteilen oder Mängeln am STEINEL-Produkt, die auf gebrauchsbedingtem oder sonstigem natürlichem Verschleiß zurückzuführen sind,
- bei nicht bestimmungs- oder unsachgemäßem Gebrauch des Produkts oder Missachtung der Bedienungshinweise,
- wenn An- und Umbauten bzw. sonstige Modifikationen an dem Produkt eigenmächtig vorgenommen wurden oder Mängel auf die Verwendung von Zubehör-, Ergänzungs- oder Ersatzteilen zurückzuführen sind, die keine STEINEL-Originalteile sind,
- wenn Wartung und Pflege der Produkte nicht entsprechend der Bedienungsanleitung erfolgt sind,
- wenn Anbau und Installations 2300tion nicht gemäß den Installationsvorschriften von STEINEL ausgeführt wurden,
- bei Transportschäden oder -verlusten.

Diese Herstellergarantie lässt Ihre gesetzlichen Rechte unberührt. Die hier beschriebenen Leistungen gelten zusätzlich zu den gesetzlichen Rechten und beschränken oder ersetzen diese nicht.

Die Garantie gilt für sämtliche STEINEL-Produkte, die in Deutschland gekauft und verwendet werden. Es gilt deutsches Recht unter Ausschluss des Übereinkommens der Vereinten Nationen über Verträge über den internationalen Warenkauf (CISG).

Geltendmachung

Wenn Sie Ihr Produkt reklamieren wollen, senden Sie es bitte vollständig und frachtfrei mit dem Original-Kaufbeleg, der die Angabe des Kaufdatums und der Produktbezeichnung enthalten muss, an Ihren Händler oder direkt an uns, die STEINEL Vertrieb GmbH - Reklamationsabteilung -, Dieselstraße 80-84, 33442 Herzebrock-Clarholz. Wir empfehlen Ihnen daher, Ihren Kaufbeleg bis zum Ablauf der Garantiezeit sorgfältig aufzubewahren. Für Transportkosten und -risiken im Rahmen der Rücksendung übernehmen wir keine Haftung.

5 JAHRE
HERSTELLER
GARANTIE

GB Installation instructions

STEINEL infrared sensors provide the basis for modern, efficient security light solutions. When movement is sensed in their detection zone, they switch light 'ON' automatically, providing convenience, safety and security while making efficient use of energy.

With a total of three integrated pyro-sensors, the IS 2300 ECO

motion detector senses the heat or infrared radiation - invisible to the human eye - that is emitted from objects (people, animals etc.) moving in its detection zone. The heat detected is converted into an electronic signal that switches one or several loads, e.g. lights, 'ON' or, when the moving object leaves the detection zone, 'OFF' again after a pro-

grammed period. As heat radiation is not detected through obstacles, such as walls or panes of glass, it does not trigger the sensor. The IS 2300 ECO has an angle of coverage of 300° with an aperture angle of 180°. This means it can cover an area of approx. 300 m².

IS 2300 ECO

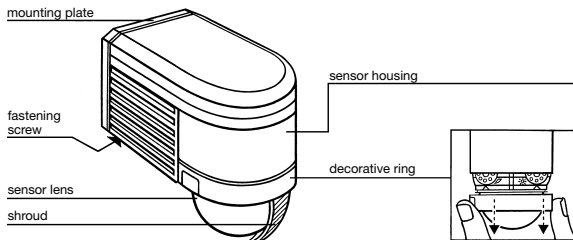

Reach

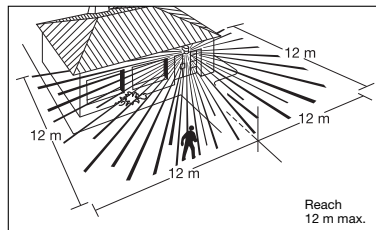

Important: The most reliable way of detecting movement is to install the unit with the sensor aimed across the direction in which a person would walk and by ensuring that no obstacles (such as trees, walls etc.) obstruct the line of sensor vision.

Installing IS 2300 ECO

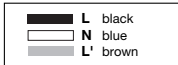
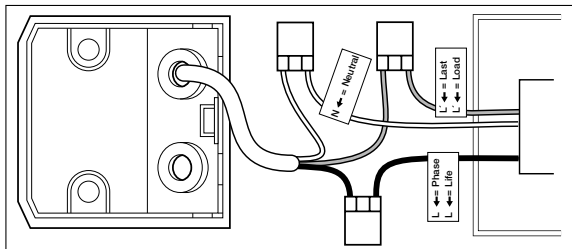

screwed to the wall after feeding the cables through.

Connecting the power supply lead

The mains power lead and load supply lead are 2 to 3-core cables:

L, L' = live conductor or phase to the load (usually black or brown)

N = neutral conductor (mostly blue)

PE = any protective earth (⊕)

If you are in any doubt, identify the conductors using a voltage tester; then disconnect from the power supply again. The mains and load conductors must be wired up using the connecting terminals provided:

1. Fit the live conductor (**L**) into the first terminal.
2. Fit the neutral conductor (**N**) into the second terminal.
3. Fit the switched phase to the load (**L'**) into the third terminal.
4. A suitable screw-type or plug-in terminal rated for at least 300V with a terminal cross section of at least 2.5mm² must be used for wiring through the protective-earth conductor.

Important:

Getting the cable connections crossed will produce a short circuit in the unit or in your fuse box. In this case, you must check the identification of all cables and re-connect them. A mains switch for switching the light 'ON' and 'OFF' can of course be installed in the mains lead.

Wall mounting

The site of installation should be at least 50 cm away from a light because heat radiated from it may activate the system. The motion detector should be mounted at a height of approx. 2 m. Using a screwdriver, undo the fixing screw by turning it clockwise and slide the mounting plate down and off. Fit the rubber plug provided into the mounting plate. Hold the mounting plate against the wall and mark where to drill the holes, paying attention to any wiring already existing in the wall, drill holes; insert wall plugs.

For the motion detector to trigger a load, the mains power must be fed in by at least a two-core cable and on to the load by a second cable. To do this, the two rubber plugs can be pierced with a screwdriver. Two tabs are provided at the base of the wall mount for surface wiring. These can easily be snapped off. The mounting plate can be

Function

The system can be put into operation after connecting the

motion detector and attaching it to the wall mount. Two setting

options are provided after detaching the decorative ring.

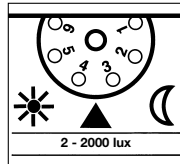
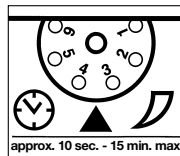

Switch-off delay (time setting)

The desired duration of illumination of the connected lamp is infinitely adjustable between approx. 10 sec. to a maximum of 15 min. Control dial set to 1 = minimum duration. Control dial set to 6 = maximum duration.

Twilight setting

The motion detector's response threshold can be infinitely varied from approx. 2 to 2000 lux. Control dial set to 1 = daylight operation. Control dial set to 6 = night-time operation. (The IS 2300 ECO leaves the factory set to daylight operation.)

(The IS 2300 ECO leaves the factory set to the shortest time). The shortest time setting is recommended when adjusting the detection zone.

When setting the motion detector for the detection zone, the control dial must be set to 1 = daylight operation. **Dazzle guard:** This product is equipped with an integrated dazzle guard. If blinded by extraneous light, this puts the sensor into a brightness-related evaluation mode for 60 sec. (cf. Troubleshooting).

Reach setting/adjustment

At an assumed mounting height of 2 m, the maximum reach of the sensor is 12 m. The detection zone setting can be optimised to suit requirements. The shrouds supplied with the sensor can be used to mask out as many lens segments as you wish or shorten reach to suit the particular situation. The sensor

housing can also be turned through $\pm 80^\circ$ **A** for precision targeting. The shroud can be separated along the pre-grooved divisions in the vertical and horizontal directions or cut with scissors **B**. After removing the decorative ring **C** the shrouds can be clipped on at the top of the sensor lens.

The decorative ring must now be pushed back on to hold the shrouds firmly in place. This prevents the light from being activated unintentionally, e.g. by cars, passers-by etc. and allows you to target danger spots.

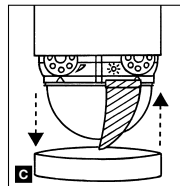
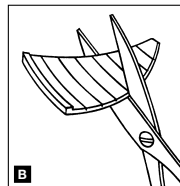
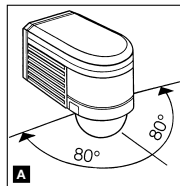

Reach setting / examples

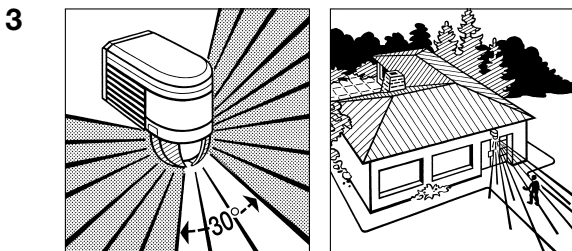
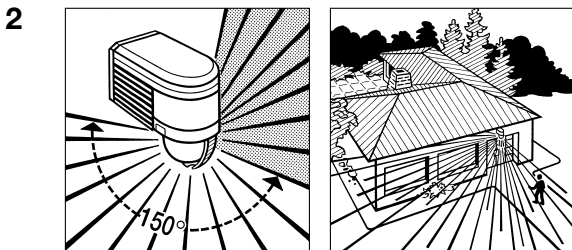
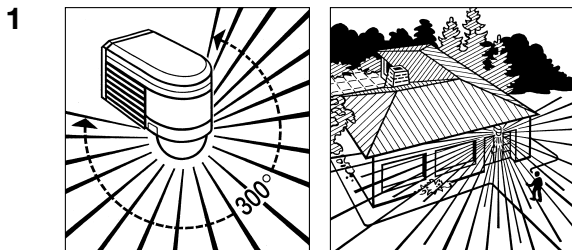

Reach setting / examples

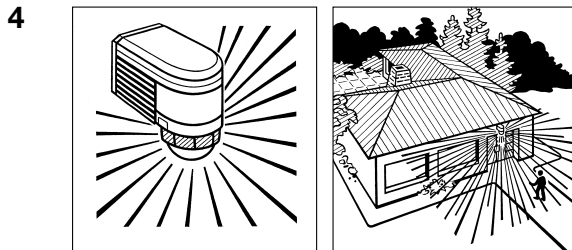

Connection examples

- I. Light without neutral conductor
- II. Light with neutral conductor
- III. Connection using indoor two-circuit single interruption switch for manual and automatic operation
- IV. Connection using an indoor two-way switch for manual override and automatic operation

Setting I: Automatic operation

Setting II: Manual operation, light permanently 'ON'

Note: The system cannot be switched 'OFF', it is only possible to select operation at setting I or II.

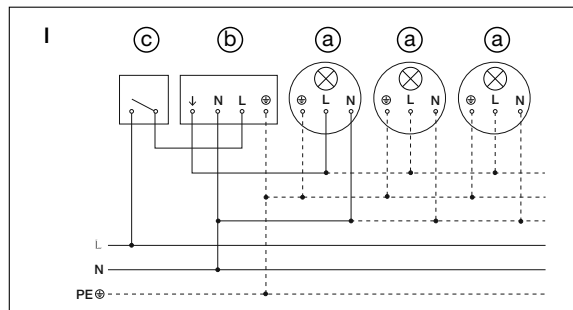

Connection examples

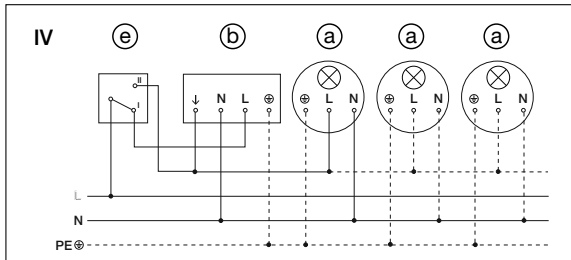
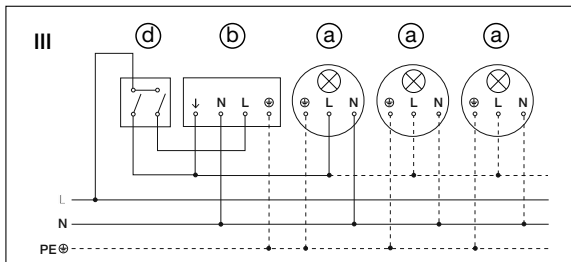
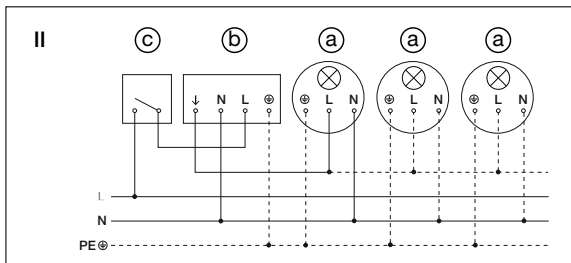

- a) Loads, lighting of 2000 W max. (see Technical specifications)
- b) IS 2300 ECO connection terminals
- c) Indoor switch
- d) Indoor two-circuit single interruption switch, manual operation, automatic operation
- e) Indoor two-way switch, automatic operation, manual override

Operation / Maintenance

The motion detector is suitable for switching a light 'ON' or triggering an alarm. The motion detector is not suitable for burglar-alarm systems as it does not provide the level of sabotage protection that is prescribed for this purpose.

Weather conditions may affect the way the motion detector works. Strong gusts of wind, snow, rain or hail may cause the light to come 'ON' when it is not wanted because the sensor is unable to distinguish sudden changes of temperature from

sources of heat. The detector lens may be cleaned with a damp cloth if it gets dirty (do not use cleaning agents).

Technical specifications

Dimensions (H x W x D):	85 x 60 x 95 mm	
Output:	Incandescent / halogen lamp load	2000 W
	Fluorescent-lamp electronic ballasts	1000 W
	Fluorescent lamps, uncorrected	1000 VA
	Fluorescent lamps, series-corrected	1000 VA
	Fluorescent lamps, parallel-corrected	1000 VA
	Low-voltage halogen lamps	2000 VA
	LED < 2 W	16 W
	2 W < LED < 8 W	64 W
	LED > 8 W	64 W
	Capacitive load	176 μ F
Power supply:	230 – 240 V, 50 Hz	
Angle of coverage:	300° with 180° angle of aperture	
Sensor swivelling range:	precision targeting \pm 80°	
Reach:	max. 12 m max.; temperature-stabilised	
Time setting:	10 sec. – 15 min.	
Twilight setting:	2 – 2000 lux	
IP rating:	IP 54	

Troubleshooting

Malfunction	Cause	Remedy
Without power	<ul style="list-style-type: none"> ■ Fuse blown, not switched 'ON' ■ Short circuit 	<ul style="list-style-type: none"> ■ Replace fuse, switch 'ON' mains switch, check lead with voltage tester ■ Check connections
Does not switch 'ON'	<ul style="list-style-type: none"> ■ Twilight setting in night-time mode during daytime operation ■ Bulb faulty ■ Mains switch 'OFF' ■ Fuse faulty ■ Detection zone not properly targeted 	<ul style="list-style-type: none"> ■ Adjust setting ■ Change bulb ■ Switch 'ON' ■ Fit new fuse, check connection if necessary ■ Re-adjust
Does not switch 'OFF'	<ul style="list-style-type: none"> ■ Continued movement in detection zone ■ Light is in detection zone and keeps switching 'ON' ■ Set to continuous operation by indoor two-circuit single interruption switch ■ Position Wi-Fi device very close to the sensor 	<ul style="list-style-type: none"> ■ Check detection zone and re-adjust if necessary or fit shrouds ■ Adjust detection zone or fit shrouds ■ Set two-circuit single interruption switch to automatic ■ Increase distance between Wi-Fi device and sensor
Keeps switching 'ON'/OFF'	<ul style="list-style-type: none"> ■ Lamp being operated in the detection zone ■ Animals moving in detection zone 	<ul style="list-style-type: none"> ■ Adjust detection zone or fit shrouds, increase distance ■ Adjust detection zone or fit shrouds
Switches 'ON' when it should not	<ul style="list-style-type: none"> ■ Wind is moving trees and bushes in the detection zone ■ Cars in the street are being detected ■ Sudden temperature changes due to weather (wind, rain, snow) or air expelled from fans, open windows ■ Dazzle guard active ■ Position Wi-Fi device very close to the sensor 	<ul style="list-style-type: none"> ■ Adjust detection zone or fit shrouds ■ Adjust detection zone or fit shrouds ■ Change zone, move site of installation ■ Switch 'OFF' manually at pushbutton/switch ■ No movement detected within the selected stay-'ON' time + 60 sec. (dazzle guard) ■ Increase distance between Wi-Fi device and sensor

Disposal

Electrical and electronic equipment, accessories and packaging must be recycled in an environmentally compatible manner.



Do not dispose of electrical and electronic equipment as domestic waste.

EU countries only:

Under the current European Directive on Waste Electrical and Electronic Equipment and its implementation in national law, electrical and electronic equipment no longer suitable for use must be collected separately and recycled in an environmentally compatible manner.

Manufacturer's warranty

As purchaser, you are entitled to your statutory rights against the vendor. If these rights exist in your country, they are neither curtailed nor restricted by our Warranty Declaration. We guarantee that your STEINEL Professional sensor product will remain in perfect condition and proper working order for a period of 5 years. We guarantee that this product is free from material-, manufacturing- and design flaws. In addition, we guarantee that all electronic components and cables function in the proper manner and that all materials used and their surfaces are without defects.

Making Claims

If you wish to make a claim, please send your product complete and carriage paid with the original receipt of purchase, which must show the date of purchase and product designation, either to your retailer or contact us at **STEINEL (UK) Limited, 25 Manasty Road, Axis Park, Orton Southgate, Peterborough, PE2 6UP**, for a returns number. For this reason, we recommend that you keep your receipt of purchase in a safe place until the warranty period expires. STEINEL shall assume no liability for the costs or risks involved in returning a product.

For information on making claims under the terms of the warranty, please go to www.steinel-professional.de/garantie

If you have a warranty claim or would like to ask any question regarding your product, you are welcome to call us at any time on our Service Hotline 01733 366700.

5 YEAR
MANUFACTURER'S
WARRANTY

FR Instructions de montage

Les détecteurs infrarouges STEINEL permettent de réaliser des solutions d'éclairage sûres, modernes et efficaces. Quand un mouvement se produit dans leur zone de détection, ils allument automatiquement la lumière, assurant ainsi confort, sécurité et économies d'énergie.

Grâce à ses trois détecteurs pyroélectriques intégrés, le détec-

teur de mouvement IS 2300 ECO détecte le rayonnement de chaleur ou infrarouge invisible émis par les corps en mouvement (personnes, animaux, etc.) dans sa zone de détection. Ce rayonnement de chaleur capté est ensuite traité par un système électronique qui met en marche un ou plusieurs appareils raccordés (p. ex. des lampes), ou les éteint, à l'issue

d'une temporisation, après que le corps en mouvement ait quitté la zone de détection. Les obstacles comme les murs ou les vitres s'opposent à la détection du rayonnement de chaleur et empêchent toute détection. L'IS 2300 ECO a un angle de détection de 300° et une ouverture angulaire de 180° qui lui permettent de surveiller une surface de 300 m² environ.

IS 2300 ECO

Plaque de montage

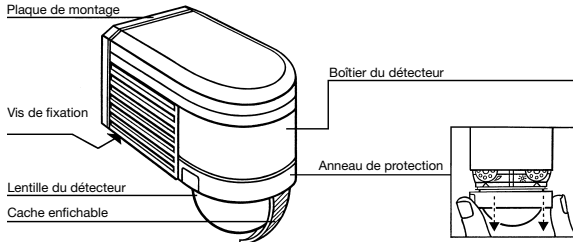

Portée

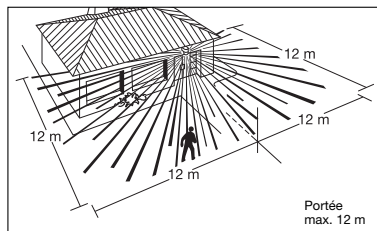

Installation IS 2300 ECO

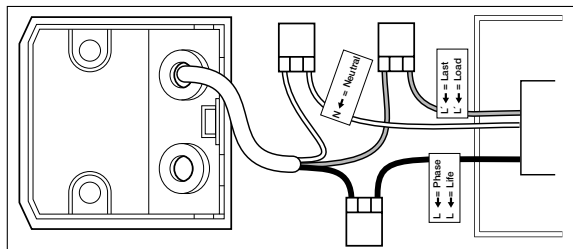

	L noir
	N bleu
	L' marron

Montage mural

Il faut monter l'appareil à 50 cm au moins de toute lampe dont la chaleur pourrait entraîner un déclenchement intempestif du détecteur. La hauteur de montage doit se situer à environ 2 m.

À l'aide d'un tournevis, desserrer le vis de fixation dans le sens inverse des aiguilles d'une montre, pousser la plaque de montage vers le bas et la retirer. Placer les joints caoutchouc fournis dans la plaque de montage. Maintenir la plaque de montage au mur, marquer l'emplacement des trous en faisant attention à la position des câbles dans le mur, percer les trous et mettre les chevilles en place.

Pour que la détection soit possible, le détecteur doit être alimenté par un câble secteur bipolaire et être relié au consom-

mateur par un autre câble. On peut percer les deux joints caoutchouc avec un tournevis pour y faire passer les câbles. Afin de permettre le câblage en saillie, la fixation murale présente en bas deux languettes faciles à casser. Après avoir passé les câbles, visser la plaque de montage.

Raccordement électrique

Le câble secteur et l'alimentation du consommateur sont composés d'un câble à 2-3 conducteurs :

L, L' = conducteur de phase ou sortie d'alimentation pour le consommateur (généralement noir ou marron)

N = neutre (généralement bleu)

PE = conducteur de terre éventuel (⊕)

En cas de doute, il faut identifier les câbles avec un testeur de tension, puis les remettre hors tension. Il faut utiliser les bornes

de connexion également jointes pour procéder au câblage du câble secteur et du câble pour le consommateur :

1. Le fil électroconducteur (L) est enfoncé dans la première borne.
2. Le neutre (N) est enfoncé dans la deuxième borne.
3. La phase commandée vers le consommateur (L') est enfoncée dans la troisième borne.
4. Un domino ou une borne à vis de min. 300 V et de 2,5 mm² de section doit être utilisé(e) pour le câblage du conducteur de terre.

Important : Une inversion des branchements entrainera plus tard un court-circuit dans l'appareil ou dans le boîtier à fusibles. Dans ce cas, il faut à nouveau identifier les câbles et les raccorder en conséquence. Il est bien sûr possible de monter sur le câble secteur un interrupteur permettant la mise en ou hors circuit de l'appareil.

Fonctionnement

Après avoir branché et monté le détecteur de mouvement à l'aide de sa fixation murale,

vous pouvez mettre l'installation en service. Après avoir retiré l'anneau de protection de

l'appareil, vous disposez de deux possibilités de réglage.

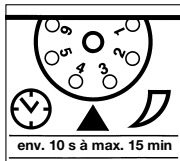

Temporisation de l'extinction (minuterie)

La durée d'éclairage souhaitée de la lampe raccordée est réglable progressivement d'environ 10 s à 15 min au maximum. Bouton de réglage sur 1 = durée minimale
Bouton de réglage sur 6 = durée maximale

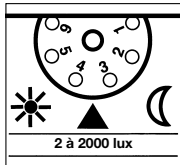

Réglage de crépuscularité

La luminosité de déclenchement souhaitée du détecteur de mouvement est réglable progressivement d'env. 2 à 2000 lux. Bouton de réglage positionné sur 1 = fonctionnement diurne. Bouton de réglage positionné sur 6 = fonctionnement nocturne. (Au moment de la livraison, l'IS 2300 ECO est réglé d'usine sur fonctionnement diurne.)

(Au moment de la livraison, l'IS 2300 ECO est réglé d'usine sur la durée la plus courte.) Lors du réglage de la zone de détection du détecteur de mouvement, nous recommandons de régler la durée minimale.

Lors du réglage de la zone de détection du détecteur le bouton de réglage doit être positionné sur 1 = fonctionnement diurne.

Protection contre l'éblouissement : Ce produit est équipé d'une protection intégrée contre l'éblouissement qui met le détecteur en mode évaluation indépendante de la luminosité en cas de lumière parasite pendant 60 secondes (cf : dysfonctionnements).

Réglage de la portée/Ajustage

Pour une hauteur d'installation supposée de 2 m, la portée maximale du détecteur est de 12 m. La zone de détection peut être optimisée en fonction des besoins. Les caches enfichables fournis permettent de masquer le nombre voulu de segments de détection de lentille ou de réduire la portée. Il est en outre possible d'effectuer un réglage précis en faisant pivoter le boî-

tier du détecteur de $\pm 80^\circ$ **A**. On peut casser les caches enfichables selon les découpages prévus tant dans le sens horizontal que vertical ou les découper à l'aide d'une paire de ciseaux **B**. On les accroche ensuite dans la partie supérieure de la lentille du détecteur après avoir retiré l'anneau de protection **C**.

On remet ensuite l'anneau de protection en place afin de fixer les caches enfichables. Ceci permet d'éviter les déclenchements intempestifs provoqués par ex. par des voitures, des passants, etc. ou de cibler la surveillance sur des zones dangereuses.

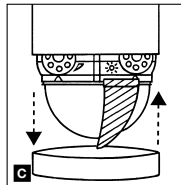
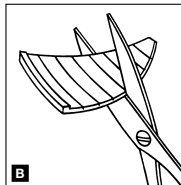
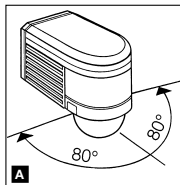

Réglage de la portée/Exemples

1

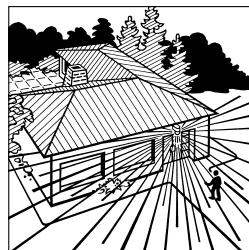
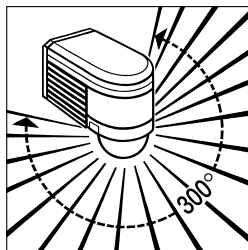

2

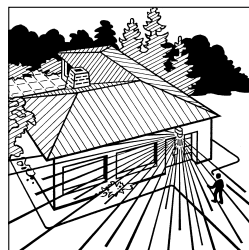
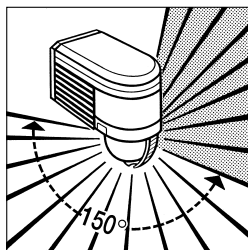

3

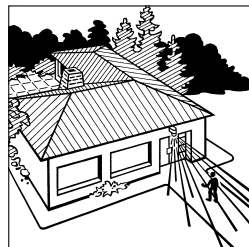
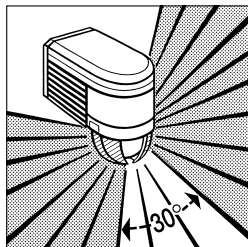

4

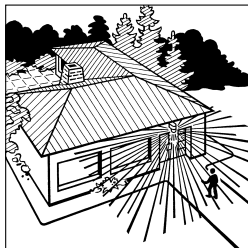
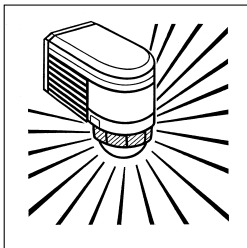

Exemples de branchement

- I. Lampe sans conducteur de neutre
- II. Lampe avec conducteur de neutre
- III. Raccordement par interrupteur en série pour la commande manuelle ou automatique
- IV. Raccordement par un interrupteur va-et-vient pour un éclairage permanent ou une commande automatique

Position I : fonctionnement automatique

Position II : fonctionnement manuel, éclairage permanent

Attention : une mise hors circuit de l'appareil n'est pas possible, seul le choix de la commande entre la position I ou II est possible.

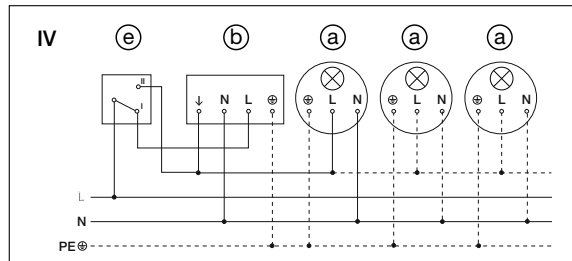
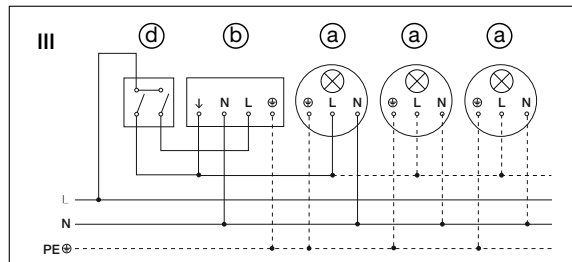
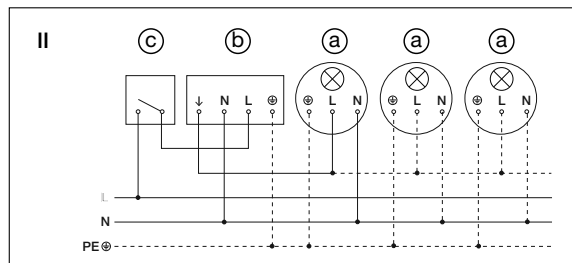
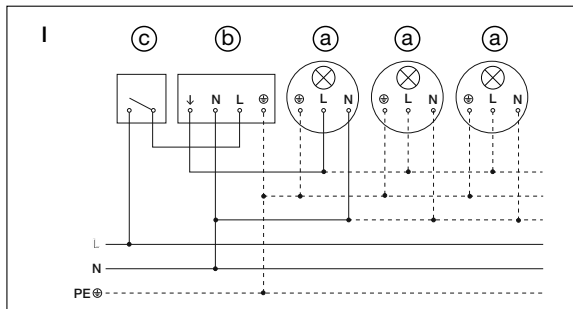

- a) Consommateur, éclairage max. 2000 W (cf. caractéristiques techniques)
 b) Bornes de l'IS 2300 ECO
 c) Interrupteur de l'habitation
 d) Interrupteur en série de l'habitation, pour une commande manuelle ou automatique
 e) Interrupteur va-et-vient de l'habitation, pour une commande automatique ou un éclairage permanent

Utilisation/Entretien

Le détecteur de mouvement est recommandé pour la commande automatique d'éclairage et d'alarme. Il n'est toutefois pas prévu pour les alarmes spéciales anti-intrusion car il n'est pas protégé contre le vandalisme.

Les conditions atmosphériques peuvent influencer le fonctionnement du détecteur de mouvement car les fortes rafales de vent, la neige, la pluie ou la grêle peuvent provoquer un déclenchement intempestif, les variations bru-

tales de température ne pouvant pas être différenciées des sources de chaleur. Si la lentille de détection se salit, la nettoyer avec un chiffon humide (ne pas utiliser de détergent).

Caractéristiques techniques

Dimensions (H x larg. x P) :	85 x 60 x 95 mm	
Puissance :	Lampe à incandescence / halogène	2000 W
	Tubes fluorescents avec ballast électronique	1000 W
	Tubes fluorescents non compensés	1000 VA
	Tubes fluorescents compensés par série	1000 VA
	Tubes fluorescents compensés en parallèle	1000 VA
	Lampes halogènes basse tension	2000 VA
	LED < 2 W	16 W
	2 W < LED < 8 W	64 W
	LED > 8 W	64 W
	Charge capacitive	176 µF
Raccordement au secteur :	230 – 240 V, 50 Hz	
Angle de détection :	300° avec une ouverture angulaire de 180°	
Orientabilité du détecteur :	réglage de précision ± 80°	
Portée maximale :	max. 12 m (stabilisée en température)	
Temporisation :	10 s à 15 min	
Réglage de crépuscularité :	2 à 2000 lux	
Indice de protection :	IP 54	

Dysfonctionnements

Problème	Cause	Remède
N'est pas sous tension	<ul style="list-style-type: none"> ■ Fusible défectueux, appareil hors circuit ■ Court-circuit 	<ul style="list-style-type: none"> ■ Changer le fusible défectueux, mettre l'interrupteur en circuit, vérifier le câble à l'aide d'un testeur de tension ■ Vérifier le branchement
L'appareil ne s'allume pas	<ul style="list-style-type: none"> ■ Pendant la journée, le réglage de crépuscularité est en position nocturne ■ Ampoule défectueuse ■ Interrupteur en position ARRÊT ■ Fusible défectueux ■ Réglage incorrect de la zone de détection 	<ul style="list-style-type: none"> ■ Régler à nouveau ■ Changer l'ampoule ■ Mettre sous tension ■ Changer le fusible, éventuellement vérifier le branchement ■ Régler à nouveau
L'appareil ne s'éteint pas	<ul style="list-style-type: none"> ■ Mouvement continu dans la zone de détection ■ La lampe raccordée se trouve dans la zone de détection et se rallume sous l'effet des variations de température ■ Mode éclairage permanent commandé au niveau de l'interrupteur en série de l'habitation ■ L'appareil wifi est situé très près du détecteur 	<ul style="list-style-type: none"> ■ Contrôler la zone de détection, éventuellement la régler à nouveau ou la masquer ■ Modifier la zone ou la masquer ■ Mettre l'interrupteur en série sur commande automatique ■ Augmenter la distance entre l'appareil wifi et le détecteur
L'appareil s'allume et s'éteint continuellement	<ul style="list-style-type: none"> ■ La lampe raccordée se trouve dans la zone de détection ■ Des animaux se déplacent dans la zone de détection 	<ul style="list-style-type: none"> ■ Modifier la zone ou la masquer, augmenter la distance ■ Modifier la zone ou la masquer
Allumage intempestif	<ul style="list-style-type: none"> ■ Le vent agite des arbres et des arbustes dans la zone de détection ■ Détection de voitures passant sur la chaussée ■ Variations subites de température dues aux intempéries (vent, pluie, neige) ou à des courants d'air provenant de ventilateurs ou de fenêtres ouvertes ■ Protection contre l'éblouissement activée ■ L'appareil wifi est situé très près du détecteur 	<ul style="list-style-type: none"> ■ Modifier la zone ou las masquer ■ Modifier la zone ou las masquer ■ Modifier la zone, monter l'appareil à un autre endroit ■ Commutation manuelle via la touche/l'interrupteur ■ Ne faire aucun mouvement pendant la temporisation réglée + 60 s (protection contre l'éblouissement) ■ Augmenter la distance entre l'appareil wifi et le détecteur

Recyclage

Les appareils électriques, les accessoires et les emballages doivent être soumis à un recyclage respectueux de l'environnement.



Ne jetez pas les appareils électriques avec les ordures ménagères !

Uniquement pour les pays de l'UE : conformément à la directive européenne en vigueur relative aux appareils électriques et électroniques usagés et à son application dans le droit national, les appareils électriques qui ne fonctionnent plus doivent être collectés séparément des ordures ménagères et doivent faire l'objet d'un recyclage écologique.

Garantie du fabricant

En tant qu'acheteur, vous disposez des droits prescrits par la loi à l'encontre du vendeur. Notre déclaration de garantie ne raccourcit ni ne limite ces droits dans la mesure où ils existent dans votre pays. Nous vous accordons une garantie de 5 ans sur le parfait état et le bon fonctionnement de votre produit à détection STEINEL Professional. Nous garantissons que ce produit ne présente pas de défauts matériels, de fabrication ni de construction. Nous garantissons le bon état de fonctionnement de tous les composants électroniques et des câbles ainsi que l'absence de vices pour tous les matériaux utilisés et leurs surfaces.

Réclamation
Si vous avez une réclamation à faire au sujet de votre produit, veuillez contacter votre revendeur en lui fournissant la preuve d'achat originale qui doit comporter la date de l'achat et la désignation du produit.

Veuillez consulter notre site Internet www.steinel-professional.de/garantie pour de plus amples informations sur la manière de faire valoir un droit à une prestation de garantie.

Si vous avez besoin d'avoir recours au service de garantie ou si vous avez une question au sujet de votre produit, vous pouvez nous appeler à tout moment au n° d'assistance téléphonique pour la clientèle 03 20 30 34 00.

5 ANS
DE GARANTIE
FABRICANT

NL Montagehandleiding

STEINEL-infraroodsensoren zijn de basis voor efficiënte, moderne manieren van veiligheid d.m.v. licht. Bij een beweging in hun registratiebereik schakelen zij automatisch licht aan en zorgen zo voor comfort en veiligheid in combinatie met een economisch energieverbruik.

De bewegingsmelder IS 2300 ECO registreert met zijn

drie geïntegreerde pyrosensoren in zijn registratiebereik de voor het menselijk oog niet zichtbare warmtestraling resp. infraroodstraling van bewegende mensen, dieren enz. De geregistreerde warmtestraling wordt elektronisch omgezet, waardoor één of meerdere aangesloten verbruikers bijv. lampen, worden ingeschakeld resp. bij het verlaten van het registra-

tiebereik na een tevoren ingestelde tijd weer uitgeschakeld. Door hindernissen, zoals bijv. muren of ruiten, wordt geen warmtestraling herkend en vindt dus ook geen schakeling plaats. De IS 2300 ECO bereikt een registratiehoek van 300° met een openingshoek van 180°. Zodoende wordt er een registratiebereik van ca. 300 m² afgedekt.

IS 2300 ECO

Montageplaat

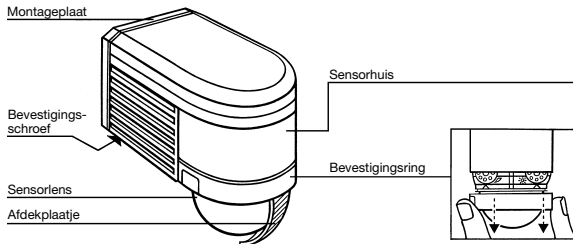

Reikwijdte

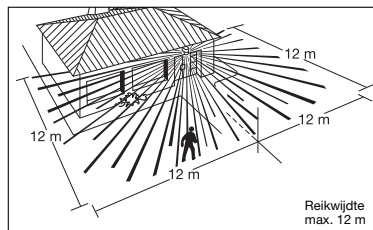

Belangrijk: de beste bewegingsregistratie heeft u, als het apparaat zijdelings in de loopplichting gemonteerd wordt en geen hindernissen (zoals bijv. bomen, muren etc.) het zicht belemmeren.

Installatie IS 2300 ECO

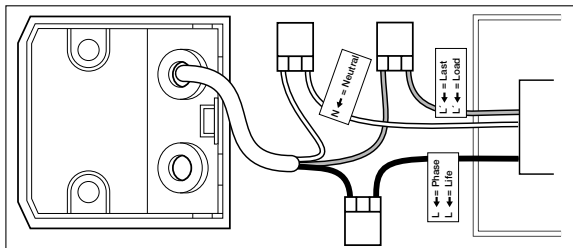

	L zwart
	N blauw
	L' bruin

Wandbevestiging

De montageplaats moet minstens 50 cm van een lamp verwijderd zijn, omdat de warmtestraling het systeem kan activeren. De montagehoogte moet ca. 2 m bedragen.

Draai de bevestigingsschroef met een schroevendraaier tegen de wijsers van de klok in los, de montageplaat naar beneden schuiven en verwijderen.

De meegeleverde rubberen dopjes in de montageplaat drukken. De montageplaat tegen de wand houden en de boorgaten aftekenen (let op de stroomleiding in de wand!), gaten boren en pluggen plaatsen. Om de lamp in te schakelen moet de sensor met minimaal een 2 aderige kabel worden aangesloten evenals de verbruiker. De twee rubberen

dopjes kunnen daarvoor met een schroevendraaier doorgestoken worden. Voor montage met op de muur verlopende kabels zijn twee pallen onderaan de wandbevestiging aanwezig, die gemakkelijk kunnen worden afgebroken. Als de kabel doorgevoerd is, kan de montageplaat worden vastgeschroefd.

Aansluiting van de kabel

De stroomkabels en de toevoerkabels naar de verbruiker bestaan uit 2- tot 3-aderige kabels:

L, L' = stroomdraad resp. fase naar de verbruiker (L in Nederland meestal bruin en de L' meestal zwart, L in België bruin/zwart)

N = nuldraad (meestal blauw)

PE = eventuele aarde (⊕)

In geval van twijfel moeten de draden met een spanningstester worden geïdentificeerd; vervolgens weer spanningsvrij maken. De stroomkabels en de

toevoerkabels naar de verbruiker moeten worden aangesloten met de bijgevoegde verbindingselementen:

1. De stroomdraad (**L**) wordt in de eerste klem bevestigd.
2. De nuldraad (**N**) wordt in de tweede klem bevestigd.
3. De fase naar de verbruiker (**L'**) wordt in de derde klem bevestigd.
4. Voor de doorlusverbinding van de aarde moet een geschikte schroef- of steekklem met min. 300 V en een klemreik van min. 2,5 mm² worden gebruikt.

Belangrijk:

Verwisseling van de aansluitingen leidt in het apparaat of in uw zekeringenkast tot kortsluiting. In dit geval moeten de afzonderlijke kabels nogmaals geïdentificeerd en opnieuw gemonteerd worden. In de stroomtoevoerkabel kan natuurlijk een netschakelaar voor IN- en UIT-schakelen worden gemonteerd.

gingsring, twee instelmogelijkheden.

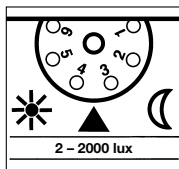
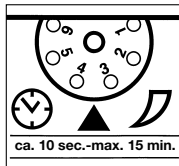

Uitschakelvertraging (tijdstelling)

De gewenste branduur van de aangesloten lamp kan traploos van ca. 10 sec. tot max. 15 min. worden ingesteld. Instelknopje op 1 = kortste branduur Instelknopje op 6 = langste branduur

Schemerinstelling

De gewenste inschakelstand van de bewegingsmelder kan traploos van ca. 2 lux tot 2000 lux worden ingesteld. Instelknopje op 1 = schemerstand Instelknopje op 6 = daglichtstand (bij levering is de IS 2300 ECO af fabriek op daglichtstand ingesteld).

Reikwijdte-instelling/fijninstelling

Bij een montagehoogte van 2 m bedraagt de maximale reikwijdte van de sensor 12 m. Indien anders gewenst kan het registratiebereik nauwkeurig worden ingesteld. Met de meegeleverde afdekplaatjes kunnen zoveel lenssegmenten als gewenst worden afgedekt, resp. de reikwijdte individueel worden verkort. Door de

sensorbehuizing ca. 80° te draaien **A** kan een fijnafstelling worden uitgevoerd. De afdekplaatjes kunnen langs de inkepingen horizontaal of verticaal worden afgebroken of met een schaar worden doorgesneden **B**. Na het verwijderen van de bevestigingsring **C** kunnen deze boven in de sensorlens worden geklemd.

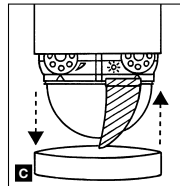
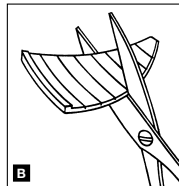
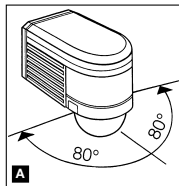

(bij levering is de IS 2300 ECO af fabriek op de kortste tijd ingesteld).

Bij de instelling van de bewegingsmelder wordt het registratiebereik voor het aangeraaden de kortste tijd in te stellen.

Bij de instelling van de bewegingsmelder wordt het registratiebereik voor het instelknopje op 1 = schemerstand worden gezet.

Verbindingsbeveiliging

Dit product is voorzien van een ingebouwde schakelvertraging. Hierdoor wordt de sensor bij verbinding door ander licht gedurende 60 sec. overgeschakeld in een lichtonafhankelijke sensoranalyse (zie ook bedrijfsstoringen).

De bevestigingsring daarna weer vastdraaien, zodat de afdekplaatjes vast verankerd worden. Daardoor worden foutieve schakelingen door bijv. auto's, voetgangers enz. uitgesloten of plaatsen gericht bewaakt.

Functies

Nadat de bewegingsmelder aangesloten en met de wandhouder bevestigd is, kan de

stroom worden ingeschakeld. Het apparaat heeft, na het afnemen van de bevesti-

Reikwijdte-instelling/voorbeelden

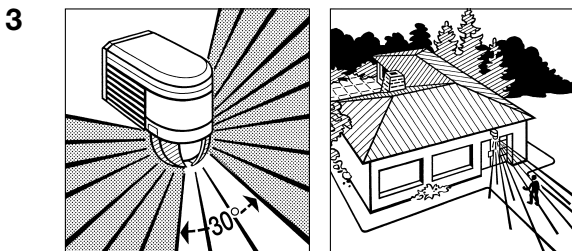
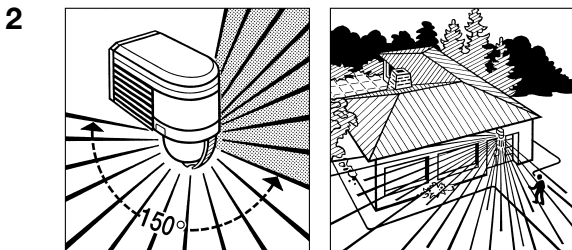
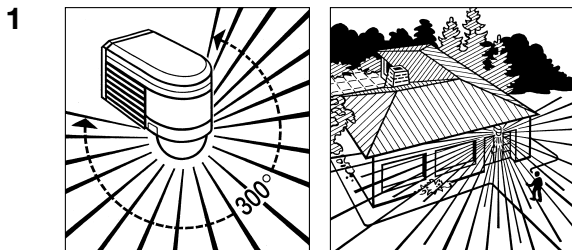

Reikwijdte-instelling/voorbeelden

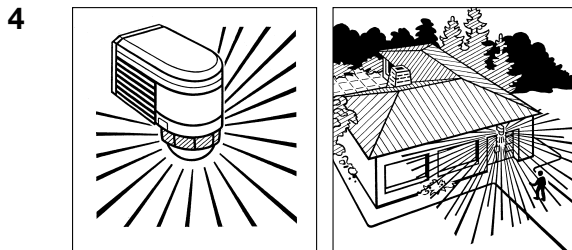

Aansluitvoorbeelden

- I. Lamp zonder aanwezige nuldraad
- II. Lamp met aanwezige nuldraad
- III. Aansluiting via serieschakelaar voor handschakeling en automatische werking
- IV. Aansluiting via een wisselschakelaar voor permanente verlichting en automatische werking

Stand I: automatische werking

Stand II: handschakeling voor permanente verlichting

Opgelet: uitschakelen van de installatie is niet mogelijk, alleen de keuze tussen stand I en II.

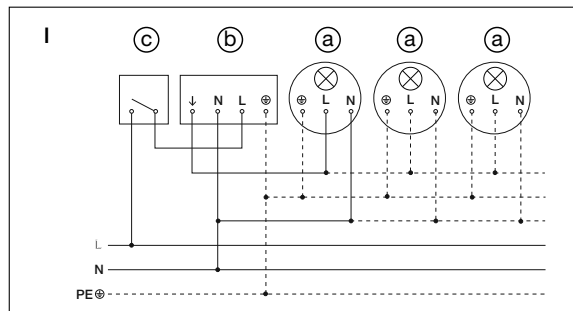

Aansluitvoorbeelden

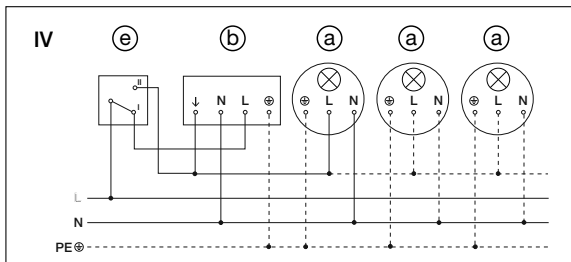
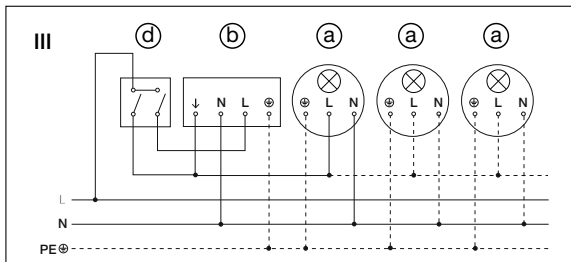
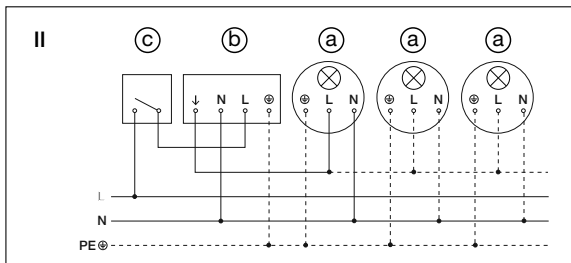

- a) Aangesloten apparatuur, verlichting max. 2000 W (zie Technische gegevens)
- b) Aansluitklemmen van de IS 2300 ECO
- c) Schakelaar binnenshuis
- d) Serieschakelaar binnenshuis, hand, automatisch
- e) Wisselschakelaar binnenshuis, automatisch, permanente verlichting

Gebruik/onderhoud

De bewegingsmelder is geschikt voor het schakelen van licht en alarm. Voor speciale inbraakalarminstallaties is het apparaat niet geschikt, omdat de voorgeschreven sabotagebeveiliging hiervoor ontbreekt. Weersinvloeden kunnen de

werking van de bewegingsmelder beïnvloeden, bij hevige windvlagen, sneeuw, regen, hagel kan een foutieve schakeling voorkomen, omdat de plotselinge temperatuurverschillen niet van warmtebronnen onderscheiden kunnen

worden. De registratielens kan bij vervuiling met een vochtige doek (zonder schoonmaakmiddel) worden gereinigd.

Technische gegevens

Afmetingen (H x B x D):	85 x 60 x 95 mm	
Vermogen:	Gloeï-/halogeenlampen	2000 W
	TL-lampen elekt. voorschakelapp.	1000 W
	TL-lampen, ongecompenseerd	1000 VA
	TL-lampen, seriegecompenseerd	1000 VA
	TL-lampen, parallel gecompenseerd	1000 VA
	Halogeenlampen, laag voltage	2000 VA
	Led < 2 W	16 W
	2 W < led < 8 W	64 W
	Led > 8 W	64 W
	Capacitieve belasting	176 µF
Netaansluiting:	230-240 V, 50 Hz	
Registratiehoek:	300° met 180° openingshoek	
Draaibereik van de sensor:	fijnafstemming ± 80°	
Reikwijdte:	max. 12 m (temperatuur gestabiliseerd)	
Tijdstelling:	10 sec. - 15 min.	
Schemerinstelling:	2-2000 lux	
Bescherming:	IP 54	

Storingen

Storing	Oorzaak	Oplossing
Zonder spanning	<ul style="list-style-type: none">■ zekering defect, niet ingeschakeld■ kortsluiting	<ul style="list-style-type: none">■ nieuwe zekering, netschakelaar inschakelen, leiding testen met spanningstester■ aansluitingen controleren
Schakelt niet aan	<ul style="list-style-type: none">■ bij daglicht, lichtinstelling staat op nachtstand■ gloeilamp defect■ netschakelaar UIT■ zekering defect■ registratiebereik niet gericht ingesteld	<ul style="list-style-type: none">■ opnieuw instellen■ gloeilamp verwisselen■ inschakelen■ nieuwe zekering, evt. aansluiting controleren■ opnieuw instellen
Schakelt niet uit	<ul style="list-style-type: none">■ permanente beweging in het registratiebereik■ geschakelde lamp bevindt zich binnen het registratiebereik en schakelt opnieuw door temperatuurverandering■ serieschakelaar binnenshuis staat op permanent gebruik■ wifi-apparaat erg dicht bij de sensor geplaatst	<ul style="list-style-type: none">■ bereik controleren, evt. opnieuw afstellen of met afdekplaatjes afschermen■ bereik veranderen resp. afschermen■ serieschakelaar instellen op automatisch■ afstand tussen wifi-apparaat en sensor vergroten
Schakelt steeds AAN/UIT	<ul style="list-style-type: none">■ geschakelde verlichting bevindt zich binnen het registratiebereik■ bewegende dieren binnen het registratiebereik	<ul style="list-style-type: none">■ bereik veranderen resp. afschermen, afstand vergroten■ bereik veranderen resp. afschermen
Schakelt ongewenst aan	<ul style="list-style-type: none">■ wind beweegt bomen en struiken in het registratiebereik■ registratie van auto's op straat■ plotselinge verandering van temperatuur door het weer (wind, regen, sneeuw) of afvoerlucht van ventilatoren, open ramen■ verblindingsbeveiliging actief■ wifi-apparaat erg dicht bij de sensor geplaatst	<ul style="list-style-type: none">■ bereik veranderen resp. afschermen■ bereik veranderen resp. afschermen■ bereik veranderen, andere montageplaats kiezen■ manueel schakelen met toets/schakelaar■ geen beweging binnen de ingestelde nalooftijd + 60 sec. (verblindingsbeveiliging)■ afstand tussen wifi-apparaat en sensor vergroten

Verwijderen

Elektrische apparaten, toebehoren en verpakkingen dienen milieuvriendelijk gerecycled te worden.



Doe elektrische apparaten niet bij het huisvuil!

Aleen voor EU-landen: Conform de geldende Europese richtlijn voor verbruikte elektrische en elektronische apparatuur en hun implementatie in nationaal recht, dienen niet langer bruikbare elektrische apparaten gescheiden ingezameld en milieuvriendelijk gerecycled te worden.

Fabrieksgarantie

Als koper heeft u t.o.v. de verkoper recht op de wettelijk voorgeschreven garantie. Voor zover dit recht op garantie in uw land bestaat, wordt die door onze garantieverklaring noch verkort, noch beperkt. Wij verlenen 5 jaar garantie op de onbepaalde staat en het correcte functioneren van uw sensorproduct uit het STEINEL Professional assortiment. Wij garanderen dat dit product geen materiaal-, productie- of constructiefouten heeft. Wij garanderen de goede werking van alle elektronische componenten en kabels, alsook dat alle toegepaste materialen en hun oppervlaktes vrij van gebreken zijn.

Garantie claimen

Als u aanspraak wilt maken op garantie, dan kunt u het betreffende artikel, compleet samen met het originele aankoopbewijs en de klachtoomschrijving, terugsturen naar uw leverancier of direct naar **Van Spijk Agenturen, De Scheper 402, 5688 HP Oirschot**. Wij adviseren u daarom uw aankoopbewijs zorgvuldig te bewaren tot de garantieperiode is verlopen. STEINEL kan niet aansprakelijk worden gesteld voor de transportkosten en het transportrisico van het terugsturen.

(Op onze website www.vanspijk.nl vindt u meer informatie over het claimen van garantierechten)

Als u een garantie-aanvraag heeft of technische vragen betreffende uw product, kunt u contact opnemen met onze helpdesk +31 499 551490.

5 JAAR
FABRIEKSGARANTIE

IT Istruzioni per il montaggio

I sensori a infrarosso di STEINEL costituiscono le basi per soluzioni moderne ed efficienti di protezione tramite la luce. Se si verifica un movimento all'interno del loro campo di rilevamento, essi accendono automaticamente la luce garantendo così comfort e sicurezza utilizzando in modo economico ed efficiente l'energia elettrica. Con i suoi tre pirosensori integrati, il rilevatore di movimento

IS 2300 ECO individua nel suo campo di rilevamento l'irraggiamento termico ossia i raggi infrarossi, invisibili all'occhio umano, emanati da corpi in movimento (persone, animali, ecc.). L'irraggiamento termico viene convertito in impulso elettrico che provoca l'accensione di una o più utenze collegate, per es. lampade e si spengono dopo lo scadere del periodo impostato quando il corpo

abbandona il campo di rilevamento. La presenza di ostacoli per es. muri o vetri impedisce il riconoscimento dell'irraggiamento termico, e pertanto non avvieva l'accensione. L'IS 2300 ECO raggiunge un angolo di rilevamento di 300° con un angolo di apertura di 180°. Copre quindi un campo di rilevamento di ca. 300 m².

IS 2300 ECO

Piastra di montaggio

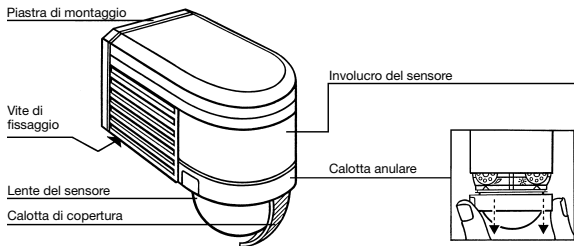



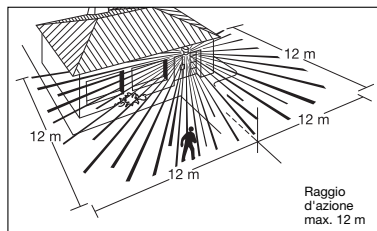

Raggio d'azione

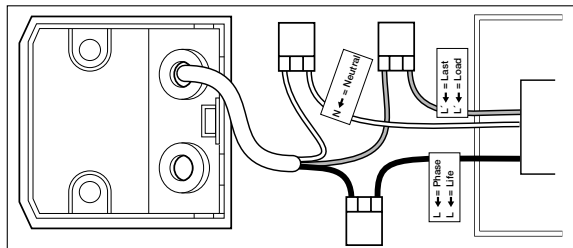

Importante: il campo ottimale per i rilevamenti di movimento si ha quando l'apparecchio viene attivato lateralmente rispetto alla direzione di movimento, senza che sull'area da controllare ci siano ostacoli (come p.es. alberi, mura ecc.).

Installazione IS 2300 ECO



	L	nero
	N	blu
	L'	marrone

Montaggio a parete

Il luogo d'installazione deve trovarsi ad almeno 50 cm di distanza da una fonte luminosa, in quanto l'irraggiamento termico può provocare l'intervento del sistema. L'altezza d'installazione dovrebbe essere almeno 2 m.

Svitare con un cacciavite la vite di fissaggio in senso antiorario, abbassate e sfilate la piastra di montaggio. Inserite nella lastra di montaggio i tappi di gomma forniti in dotazione. Tenete bloccata alla parete la lastra di montaggio e segnate i punti dove devono essere effettuati i fori; fate attenzione al percorso dei conduttori nella parete, effettuate i fori, inserite i tasselli. Per effettuare una commutazione: l'allacciamento alla rete deve avvenire tramite un cavo bipolare e tale deve essere porta-

to fuori per il collegamento all'utenza attraverso un secondo cavo, a tale scopo è possibile perforare i tappi in gomma con un cacciavite. Per un cablaggio esterno sono previste due linguette in basso sul fissaggio a parete. Queste linguette si possono facilmente piegare. Una volta fatti passare i cavi si può avvitare la lastra di montaggio.

Allacciamento del cavo di alimentazione

I conduttori di collegamento alla rete e alle utenze consistono in un cavo contenente da 2 a 3 fili: L, L' = Filo conduttore della corrente ossia filo di fase collegato con l'utenza (in genere nero o marrone)

N = Conduttore neutro (di norma blu)

PE = Eventuale conduttore di terra (⊕)

In caso di dubbio occorre identificare il cavo con un indicatore di tensione e poi disinserire nuovamente la tensione.

Il cablaggio dei conduttori di collegamento alla rete e alle utenze deve essere effettuato con i morsetti di collegamento forniti in dotazione:

1. Il filo di fase (L) viene inserito nel primo morsetto.
2. Il conduttore neutro (N) viene inserito nel secondo morsetto.
3. Il filo di fase collegato all'utenza (L') viene inserito nel terzo morsetto.
4. Per il collegamento continuo del conduttore di terra si deve utilizzare un adeguato morsetto a vite o a innesto con almeno min. 300 V e un campo di serraggio di almeno 2,5 mm².

Importante:

lo scambio di collegamenti causa un corto circuito nell'apparecchio o nella sua valvoliera. In questo caso i singoli cavi devono essere reidentificati e quindi rimontati. Ovviamente nella linea di collegamento alla rete può essere installato un interruttore di rete per l'accensione e lo spegnimento.

Funzionamento

Dopo che il rilevatore di movimento è stato allacciato e fissato con il sostegno a parete,

si può accendere l'impianto. Dopo che la copertura anulare è stata sfilata, sull'apparec-

chio sono a disposizione due possibilità di regolazione.

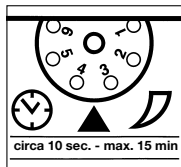

Ritardo di spegnimento (Impostazione del tempo di accensione)

Il periodo di accensione desiderato della lampada può essere impostato con regolazione continua da ca. 10 sec. ad un massimo di 15 min.

Regolatore impostato su **1** = durata minima d'illuminazione
Regolatore impostato su **6** = durata massima d'illuminazione.

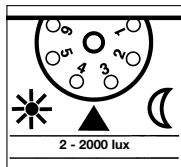

Regolazione crepuscolare

La soglia di reazione desiderata del rilevatore di movimento può essere regolata in continuo da circa 2 lux fino a 2000 lux.

Regolatore impostato su **1** = funzionamento con luce diurna.
Regolatore impostato su **6** = funzionamento crepuscolare. (L'impostazione di fabbrica dell'IS 2300 ECO alla consegna corrisponde al funzionamento a luce diurna).

Impostazione del raggio d'azione/Regolazione

Supponendo un'altezza di montaggio di 2 m il raggio d'azione massimo del sensore è di 12 m. A seconda delle esigenze è possibile regolare il campo di rilevamento in modo ottimale. Le calotte di copertura fornite in dotazione servono a coprire una quantità a piacere di segmenti di lente ossia a ridurre individualmente il raggio d'azio-

ne. Inoltre, ruotando l'involucro di $\pm 80^\circ$ **A** c, è possibile una regolazione di precisione. Le calotte di copertura possono essere separate lungo le suddivisioni tramite scanalature già preparate in verticale e in orizzontale o tagliate con una forcina. **B** Dopo aver sfilato la copertura anulare **C** quest'ultima deve essere appesa nella zo-

(L'IS 2300 ECO viene consegnato impostato dal costruttore sul tempo minimo.)

Per l'impostazione del rilevatore di movimento in merito al campo di rilevamento, si consiglia di impostare il tempo minimo.

Nella regolazione del rilevatore di movimento per quanto riguarda il campo di rilevamento si deve impostare il regolatore su **1** = funzionamento con luce diurna.

Protezione antiabbagliante
Questo prodotto è dotato di una protezione antiabbagliante integrata: in caso di abbagliamento a causa di una luce esterna, tale protezione porta il sensore per 60 sec. in una modalità di valutazione indipendente dalla luminosità. (cfr. disturbi di funzionamento).

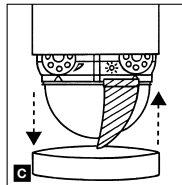
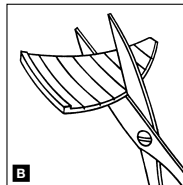
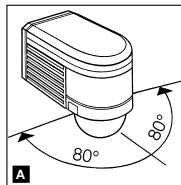

Impostazione del raggio d'azione/Esempi

1

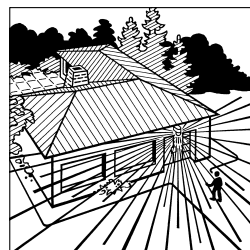
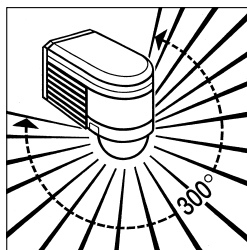

2

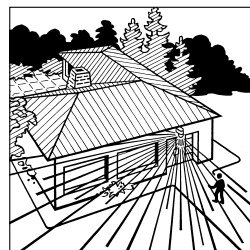
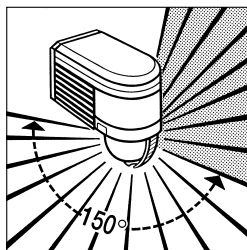

3

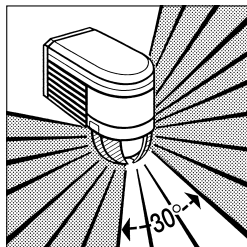

Impostazione del raggio d'azione/Esempi

4

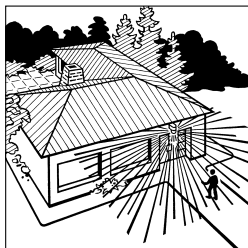
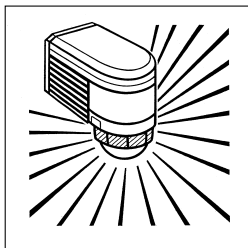

Esempi di allacciamento

- I. Lampada senza filo neutro
- II. Lampada con presenza di filo neutro
- III. Allacciamento mediante interruttore in serie per funzionamento manuale e automatico
- IV. Allacciamento attraverso un deviatore per funzionamento con luce continua e funzionamento automatico

Posizione I: funzionamento in automatico

Posizione II: funzionamento manuale, illuminazione continua

Attenzione: non è possibile spegnere l'impianto, bensì solo commutarne il funzionamento tra Posizione I e Posizione II.

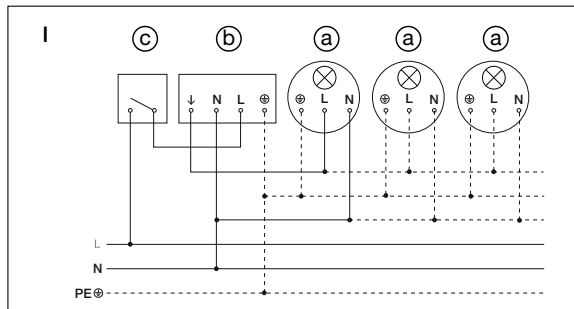

46

Esempi di allacciamento

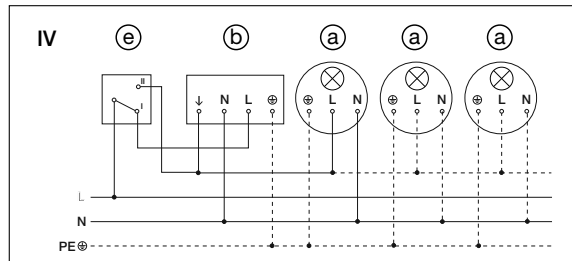
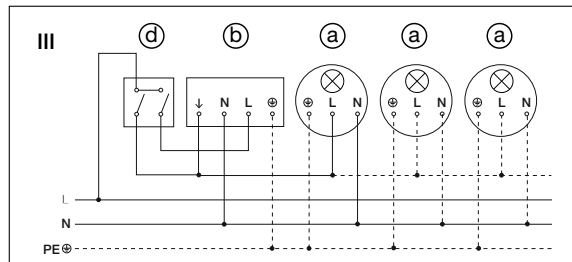
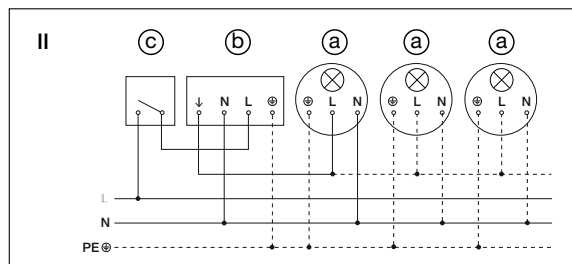

47

- a) Utenza, illuminazione massima 2000 W (vedi dati tecnici)
 b) Morsetti di allacciamento dell'IS 2300 ECO
 c) Interruttore all'interno dell'edificio
 d) Interruttore in serie all'interno dell'edificio, manuale, automatico
 e) Deviatore all'interno dell'edificio, operazione automatica, luce continua

Funzionamento/Cura

Il rilevatore di movimento può attivare luce ed allarme. L'apparecchio non è adatto all'impiego in impianti speciali antifurto, in quanto gli manca la protezione contro il sabotaggio che in questi casi è obbligatoria. I fenomeni atmosferici

possono avere influenza sul funzionamento del rilevatore di movimento; in caso di forti folate di vento, neve, pioggia o grandine è probabile che esso intervenga a sproposito, in quanto non è possibile distinguere gli improvvisi sbalzi di

temperatura da quelli dovuti alla presenza di fonti di calore. Nel caso in cui la lente di rilevamento fosse sporca, pulitela con un panno umido (senza utilizzare detergenti).

Dati tecnici

Dimensioni (A x L x P):	85 x 60 x 95 mm	
Potenza:	Carico lampadine incandescenti / lampade alogene	2000 W
	Lampade fluorescenti ballast elettronico	1000 W
	Lampade fluorescenti non compensato	1000 VA
	Lampade fluorescenti collegamento in serie	1000 VA
	Lampade fluorescenti con compensazione in parallelo	1000 VA
	Lampade alogene a basso voltaggio	2000 VA
	LED < 2 W	16 W
	2 W < LED < 8 W	64 W
	LED > 8 W	64 W
	Carico capacitivo	176 µF
Allacciamento alla rete:	230-240 V, 50 Hz	
Angolo di rilevamento:	300° con angolo di apertura 180°	
Area di rotazione del sensore:	regolazione di precisione ± 80°	
Raggio d'azione:	max. 12 m (a temperatura stabilizzata)	
Regolazione del periodo di accensione:	10 sec. - 15 min.	
Regolazione di luce crepuscolare:	2-2000 Lux	
Grado di protezione:	IP 54	

Disturbi di funzionamento

Guasto	Causa	Rimedio
Mancanza di tensione	■ Fusibile guasto, non inserito	■ Cambiate fusibile, inserite l'interruttore principale, controllate il cavo con un indicatore di tensione
	■ Corto circuito	■ Controllate gli allacciamento

Disturbi di funzionamento

Guasto	Causa	Rimedio
L'apparecchio non si accende	■ In funzionamento di giorno l'impostazione del crepuscolare è regolata sul funzionamento di notte	■ Eseguite una nuova impostazione
	■ Lampadina a incandescenza guasta ■ Interruttore principale su OFF ■ Fusibile guasto	■ Sostituite la lampadina a incandescenza ■ Accendete l'apparecchio ■ Cambiate fusibile, eventualmente controllate l'allacciamento ■ Effettuate nuovamente la regolazione
L'apparecchio non si spegne	■ Campo di rilevamento non impostato con direzione giusta	■ Controllate il campo e se necessario effettuate una nuova regolazione o applicate una copertura
	■ Movimento continuo nel campo di rilevamento ■ La lampada allacciata si trova all'interno del campo di rilevamento e si attiva a causa del cambiamento della temperatura	■ Modificate ossia coprite il campo
L'apparecchio si accende e si spegne continuamente	■ L'interruttore in serie all'interno della casa è impostato su funzionamento continuo	■ Interruttore in serie impostato su funzionamento automatico
	■ Dispositivo WiFi posizionato molto vicino al sensore	■ Aumentare la distanza tra dispositivo WiFi e sensore
L'apparecchio si accende a sproposito	■ La lampada collegata si trova all'interno del campo di rilevamento	■ Adattate o coprite il campo, aumentate la distanza
	■ Presenza di animali o piante in movimento nel campo di rilevamento	■ Adattate o coprite il campo
L'apparecchio si accende a sproposito	■ Il vento muove alberi e cespugli nel campo di rilevamento	■ Adattate o coprite il campo
	■ Rilevamento di automobili che passano sulla strada	■ Adattate o coprite il campo
	■ Improvvisi sbalzi di temper. dovuti a condiz. atmosf. (vento pioggia, neve) o causati da aria di scarico di ventilatori o da aria proveniente da finestre aperte	■ Modificate il campo o montate il sensore in altro luogo
	■ Protezione antiabbagliante attiva	■ Comando manuale con tasto/interruttore ■ Nessun movim. entro il tempo di attesa impostato + 60 sec. (protez. antiabbagliante)
	■ Dispositivo WiFi posizionato molto vicino al sensore	■ Aumentare la distanza tra dispositivo WiFi e sensore

Smaltimento

Apparecchi elettrici, accessori e materiali d'imballaggio devono essere consegnati agli appositi centri di raccolta e smaltimento.



Non gettare gli apparecchi elettrici nei rifiuti domestici!

Solo per paesi UE:

Conformemente alla Direttiva Europea vigente in materia di rifiuti di apparecchi elettrici ed elettronici e alla sua attuazione nel diritto nazionale, gli apparecchi elettrici ed elettronici non più idonei all'uso devono essere separati dagli altri rifiuti e consegnati a un centro di riciclaggio riconosciuto.

Garanzia del produttore

Quale acquirente Lei può rivendicare nei confronti del venditore i diritti previsti dalla legge. Nella misura in cui tali diritti esistono nel Suo paese, la nostra dichiarazione di garanzia né li riduce né li limita. Noi Le concediamo 5 anni di garanzia dell'impeccabile costituzione e del regolare funzionamento del Suo prodotto a sensori STEINEL Professional. Noi garantiamo che questo prodotto è privo di difetti di produzione e costruzione. Garantiamo la funzionalità di tutti i componenti elettronici e di tutti i cavi nonché l'assenza di vizi di tutti i materiali impiegati e delle loro superfici.

Rivendicazione

Se ha intenzione di esporre reclamo in merito al prodotto da Lei acquistato, Lei si prega di trasmettere tale reclamo completo e affrancato assieme allo scontrino d'acquisto o alla fattura indicante la data dell'acquisto e la denominazione del prodotto al Suo rivenditore o direttamente a noi: **STEINEL Italia S.r.l., Largo Donegani 2, I-20121 Milano.** Le consigliamo pertanto di conservare scrupolosamente lo scontrino d'acquisto o la fattura fino alla scadenza del periodo di garanzia. La STEINEL declina ogni responsabilità per costi e rischi legati al trasporto nell'ambito della restituzione del prodotto.

(Per informazioni in merito alla rivendicazione di un diritto di garanzia si prega di consultare il nostro sito web www.steinell.it)

Se dovesse esporre un caso di garanzia o una domanda sul Suo prodotto, ci può contattare al numero **+39/02/96457231** dal lunedì al venerdì dalle 9:00 alle 18:00.

5 ANNI
DI GARANZIA
DEL PRODUTTORE

ES Instrucciones de montaje

Los sensores infrarrojos STEINEL forman la base para las soluciones de protección luminica eficiente de hoy día. Estas encienden la luz automáticamente en caso de movimiento en su campo de detección, y garantizan de esta manera confort y seguridad, permitiendo, al mismo tiempo, un aprovechamiento de energía más rentable. Con un total de tres sensores pieoeléctricos, el detector de

movimientos IS 2300 ECO registra, dentro de su campo de detección, la radiación térmica invisible para el ojo humano resp., la radiación infrarroja de cualquier cuerpo en movimiento (personas, animales, etc.). La radiación térmica registrada se transforma electrónicamente, para activar uno o varios consumidores conectados, p. ej., encendiendo lámparas, o apagándolas después de un tiempo preprogramado una vez se haya

abandonado el campo de detección. A través de obstáculos, como, p. ej., muros o cristales, no se puede detectar radiación térmica, por lo cual tampoco tendrá lugar una activación. El IS 2300 ECO alcanza un ángulo de detección de 300° con un ángulo de apertura de 180°. De este modo, cubre un campo de detección de unos 300 m².

IS 2300 ECO

Placa de montaje

Tornillo de fijación

Lente del sensor

Cubierta

Carcasa del sensor

Anillo de protección

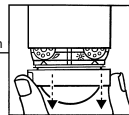
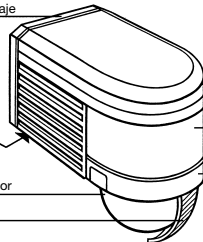

Alcance

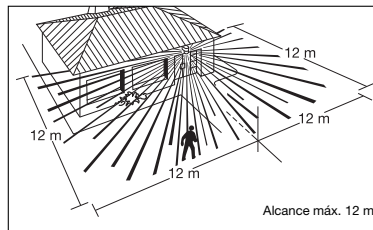

Alcance máx. 12 m

Importante: La detección de movimientos más segura se consigue montando el aparato lateralmente con relación al sentido del movimiento y evitando todo tipo de objetos que obstaculicen la visibilidad de los sensores (tales como, por ejemplo, árboles, muros, etc.).

Instalación IS 2300 ECO

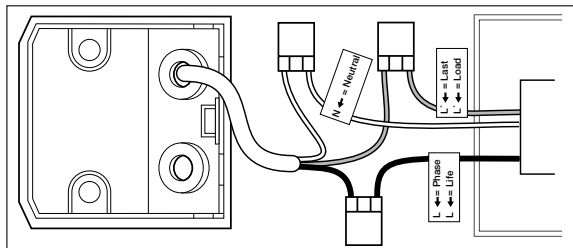

	L negro
	N azul
	L' marrón

Montaje en la pared

El lugar de montaje deberá hallarse a una distancia mínima de 50 cm de cualquier lámpara, debido a que la radiación térmica puede provocar activaciones erróneas del sensor. El montaje debería situarse a una altura de unos 2 m. Soltar el tornillo de fijación con un destornillador en sentido antihorario, empujar la placa de montaje hacia abajo y retirarla.

Aplicar los tapones de goma adjuntos en la placa de montaje. Apretar la placa de montaje contra la pared y dibujar los agujeros, tener en cuenta por donde pasa el cableado, hacer los agujeros, introducir los tacos. Para poder conectar el aparato, hay que introducir la corriente eléctrica mediante un cable, como mínimo, bipolar, haciéndola salir al consumidor por un segundo cable.

Para ello, los dos tapones de goma pueden perforarse con un destornillador. Para un cableado eléctrico sobre el revoco, están previstas dos solapas de fijación abajo en el soporte de pared. Estas pueden doblarse fácilmente. Una vez pasados los cables, la placa de montaje puede atornillarse.

Acometida del cable

Los cables de la electricidad y de los consumidores consisten en un cable de 2 o 3 hilos:

L, L' = hilo con corriente o bien fase conectada al consumidor (generalmente negro o marrón)
N = hilo neutro (normalmente azul)

PE = posible toma de tierra

En caso de dudas, hay que identificar los conductores con un comprobador de tensión; a continuación, volver a desconectar la tensión. El cableado de los cables de alimentación y de los consumidores ha de realizarse con los terminales incluidos:

1. El hilo de la corriente (**L**) se mete en el primer borne.
2. El conductor neutro (**N**) se mete en el segundo borne.
3. La fase conectada al consumidor (**L'**) se mete en el tercer borne.
4. Para el cableado transversal deberá emplearse un borne roscado o de enchufe con un min. de 300 V y una zona de apriete mín. de 2,5 mm².

Importante:

Conexiones equivocadas provocarán más tarde un cortocircuito en el aparato o en la caja de fusibles. En tal caso habrá que identificar una vez más cada uno de los conductores y montarlos de nuevo. En el cable de alimentación, por supuesto, puede montarse un interruptor para encender y apagar.

sistema puede ponerse en funcionamiento. Una vez retirado el anillo de protección, el

aparato permite cambiar entre dos opciones.

Funciones

Una vez conectado y fijado el detector de movimientos con el soporte de pared, el

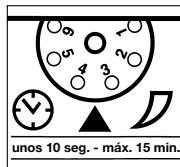

Desconexión diferida (temporización)

El período de alumbrado deseado de la lámpara conectada puede regularse sin etapas desde aprox. 10 seg. hasta un máximo de 15 min. Tornillo de regulación ajustado a 1 = tiempo mínimo
 Tornillo de regulación ajustado a 6 = tiempo máximo

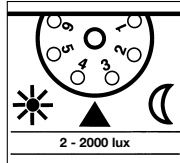

Regulación crepuscular

El umbral de respuesta deseado del detector de movimientos puede ajustarse sin etapas de unos 2 lux a 2000 lux. Tornillo de regulación ajustado a 1 = funcionamiento diurno. Tornillo de regulación ajustado a 6 = funcionamiento crepuscular. (A la entrega, el IS 2300 ECO está configurado en fábrica para el funcionamiento diurno.)

Regulación/ajuste del alcance

Partiendo de una altura de montaje supuesta de 2 m, el alcance máximo del sensor es de 12 m. Según haga falta, el campo de detección puede optimizarse. Las cubiertas adjuntas sirven para cubrir tantos segmentos del lente como se desee, o bien para acortar el alcance de detección individualmente. Además se puede

realizar un ajuste de precisión, girando la carcasa del sensor $\pm 80^\circ$. Las cubiertas pueden separarse o cortarse con unas tijeras en sentido vertical y horizontal a lo largo de las divisiones prerranuradas. Una vez retirado el anillo de protección, éstas se han de acoplar en la parte superior del lente del sensor.

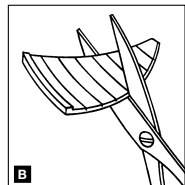
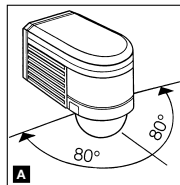

(A la entrega, el IS 2300 ECO está ajustado de fábrica al tiempo mínimo.) Al configurar el detector de movimientos para el campo de detección, se recomienda ajustar el tiempo mínimo.

Al configurar el detector de movimientos para el campo de detección, el tornillo de regulación ha de ponerse en 1 = funcionamiento diurno. **Protección antideslumbrante** Este producto está equipado con una protección antideslumbrante integrada. Esta pone el sensor, en caso de un deslumbramiento por luz ajena, durante 60 seg. en un estado de detección independiente de la luminosidad. (compárese Fallos de funcionamiento).

Después, hay que volver a colocar el anillo de protección, dejándose las cubiertas bien sujetadas. De este modo, se evitan las activaciones erróneas debidas, p. ej., al paso de vehículos, transeúntes, etc. o se controlan directamente los puntos de riesgo.

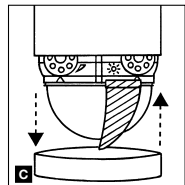

Regulación del alcance/ejemplos

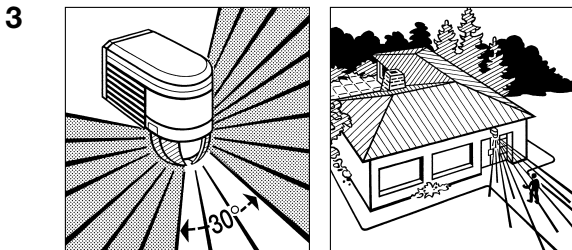
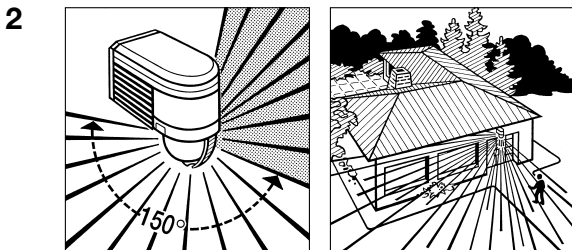
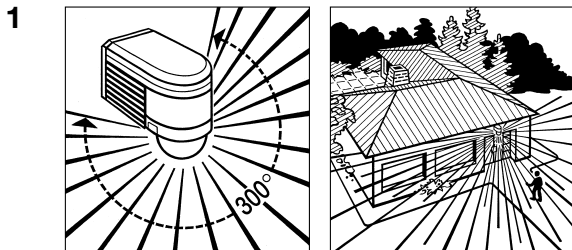

Regulación del alcance/ejemplos

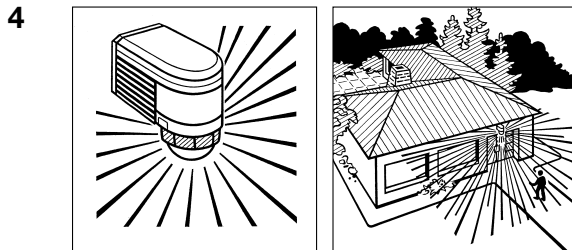

Ejemplos de conexión

- I. lámpara sin neutro existente
- II. lámpara con neutro existente
- III. conexión a través de un interruptor en serie para función manual y automática
- IV. conexión a través de un interruptor selector para luz permanente y función automática

Posición I: función automática

Posición II: función manual luz permanente

Atención: No es posible la desconexión de la instalación, únicamente el funcionamiento opcional entre posición I y posición II.

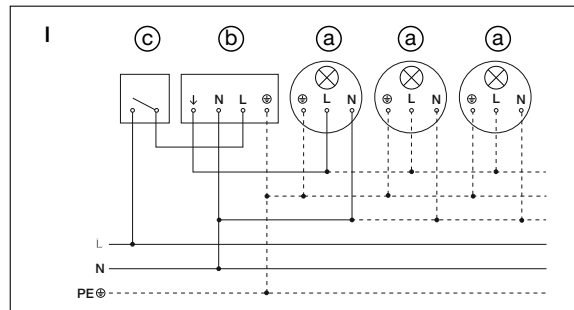

Fallos de funcionamiento

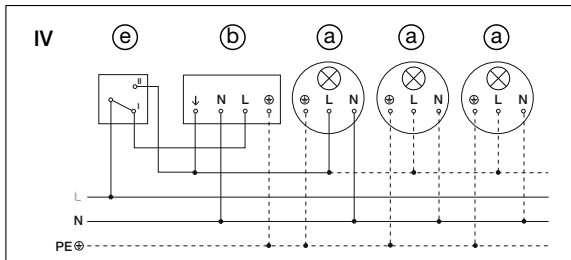
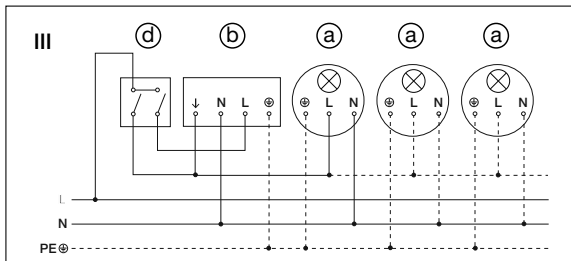
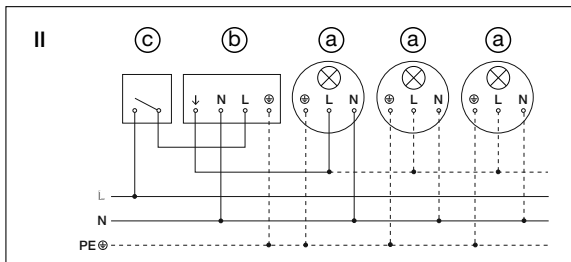

a) consumidor, luz máx. 2000 W (véanse datos técnicos)

b) terminales de conexión del IS 2300 ECO

c) interruptor interno de la casa

d) interruptor en serie interno de la casa, función manual, automática

e) interruptor selector interno de la casa, función automática, luz permanente

Funcionamiento/mantenimiento

El detector de movimientos sirve para la conexión de luz y de la alarma. El aparato no es apto para instalaciones de alarma antirrobo especiales, ya que, para ello, falta la seguridad contra sabotaje pres-

crita. Las condiciones atmosféricas pueden influir en el funcionamiento del detector de movimientos. En caso de fuertes ráfagas de viento, nieve, lluvia y granizo se puede producir una conexión erró-

nea, ya que las fluctuaciones repentinas de la temperatura no se pueden distinguir de las fuentes de calor. En caso de ensuciarse, el lente detector podrá limpiarse con un paño húmedo (sin limpiador).

Datos técnicos

Dimensiones

(alt. x anch. x prof.): 85 x 60 x 95 mm

Potencia:

carga de bombilla incandescente/halógena	2000 W
lámparas fluorescentes balastro electrónico	1000 W
lámparas fluorescentes no compensadas	1000 VA
lámparas fluorescentes compensadas en serie	1000 VA
lámparas fluorescentes compensadas en paralelo	1000 VA
lámparas halógenas bajo voltaje	2000 VA
LED < 2 W	16 W
2 W < LED < 8 W	64 W
LED < 8 W	64 W
carga capacitiva	176 μ F

Tensión de red: 230-240 V, 50 Hz

Ángulo de detección: 300° con ángulo de apertura 180°

Girabilidad del sensor: ajuste fino \pm 80°

Alcance: máx. 12 m, c. temperatura estabilizada

Temporización: 10 seg. - 15 min.

Regulación crepuscular: 2-2000 lux

Índice de protección: IP 54

Fallos de funcionamiento

Fallo	Causa	Remedio
Sin tensión	<ul style="list-style-type: none"> ■ fusible defectuoso, no conectado 	<ul style="list-style-type: none"> ■ nuevo fusible, pulsar interruptor principal, controlar cable con comprobador de tensión
	<ul style="list-style-type: none"> ■ cortocircuito 	<ul style="list-style-type: none"> ■ controlar conexiones

Fallos de funcionamiento

Fallo	Causa	Remedio
No se enciende	<ul style="list-style-type: none"> ■ en funcionamiento diurno, regulación crepuscular ajustada para funcionamiento nocturno ■ bombilla defectuosa ■ interruptor en OFF ■ fusible defectuoso ■ campo de detección no bien ajustado 	<ul style="list-style-type: none"> ■ volver a ajustar ■ cambiar bombilla ■ poner interruptor en ON ■ cambiar fusible y dado el caso comprobar conexión ■ volver a ajustar
No se apaga	<ul style="list-style-type: none"> ■ movimiento permanente en el campo de detección ■ la lámpara conectada se encuentra dentro del campo de detección y conmuta de nuevo por variación de temperatura ■ interruptor en serie del interior de la casa se halla en funcionamiento permanente ■ wifi posicionado muy cerca del sensor 	<ul style="list-style-type: none"> ■ controlar campo de detección y, en caso dado, ajustarlo de nuevo o bien cubrir partes del sensor ■ reajustar campo de detección o bien cubrir partes del sensor ■ cambiar interruptor en serie a funcionamiento automático ■ aumentar distancia entre el wifi y el sensor
Se enciende y apaga continuamente	<ul style="list-style-type: none"> ■ lámpara conectada se halla en el campo de detección ■ animales en movimiento en el campo de detección 	<ul style="list-style-type: none"> ■ reajustar campo de detección o bien cubrir partes del sensor, aumentar distancia ■ reajustar campo de detección o bien cubrir partes del sensor
Se enciende inoportunamente	<ul style="list-style-type: none"> ■ el viento mueve árboles y matorrales en el campo de detección ■ detección de automóviles en la calle ■ cambio de temperatura repentino debido a las condiciones atmosféricas (viento, lluvia, nieve) o a ventiladores o ventanas abiertas ■ protección antideslumbrante activada ■ wifi posicionado muy cerca del sensor 	<ul style="list-style-type: none"> ■ reajustar campo de detección o bien cubrir partes del sensor ■ reajustar campo de detección o bien cubrir partes del sensor ■ modificar campo de detección, cambiar lugar de montaje ■ conexión manual mediante el pulsador/interruptor ■ no movimiento dentro del tiempo de desconexión diferida ajustado + 60 seg. (protección antideslumbrante) ■ aumentar distancia entre el wifi y el sensor

Eliminación

Aparatos eléctricos y embalajes han de someterse a un reciclamiento respetuoso con el medio ambiente.



¡No eche los aparatos eléctricos a la basura doméstica!

Solo para países de la UE: Según la Directiva europea vigente sobre residuos de aparatos eléctricos y electrónicos y su transposición al derecho nacional, aparatos eléctricos fuera de uso han de ser recogidos por separado y sometidos a un reciclamiento respetuoso con el medio ambiente.

Garantía de fabricante

A usted, el comprador, le asisten ciertos derechos legales frente al vendedor. En la medida en que estos derechos existan en su país, ellos no se verán acortados ni limitados por nuestro Certificado de garantía. Le ofrecemos 5 años de garantía sobre el estado y el funcionamiento impecables de su producto STEINEL Profesional con técnica de sensores. Garantizamos que este producto carece de defectos derivados del material, la fabricación o construcción. Garantizamos la plena funcionalidad de todos los cables y piezas electrónicas, así como la ausencia de defectos en cualquier material empleado o en su superficie.

Reclamación

Si usted desea reclamar su producto, envíelo, por favor, todo completo y a porte pagado junto con el tiquet de compra original que deberá indicar la fecha de compra y la denominación del producto a su vendedor o directamente a nuestra dirección, SAET-94 S.L. - C/Trepadella, nº 10, Pol. Ind. Castellbisbal Sud, E-08755 Castellbisbal (Barcelona). Recomendamos, por eso, guardar bien el tiquet de compra hasta que haya expirado el período de garantía. STEINEL no responderá por gastos o riesgos de transporte con motivo del envío.

Información para hacer constar un caso de garantía lo obtendrá a través de nuestra página web www.steinel-professional.de/garantie

Para cualquier caso de garantía o duda referente a su producto, nos puede llamar al número del Servicio Técnico +34 93 772 28 49.

5 AÑOS
DE GARANTÍA
DE FABRICANTE

PT Instruções de montagem

Os sensores de infravermelhos da STEINEL são o fundamento para as atuais soluções de iluminação de segurança eficientes. Logo que detetam um movimento na área de deteção, a luz acende-se automaticamente, o que produz um elevado nível de conforto e segurança, usando, ao mesmo tempo, os recursos energéticos de forma económica.

Com um total de três sensores pirelétricos integrados, o detector de movimento IS 2300 ECO consegue detetar a radiação térmica ou os infravermelhos de corpos em movimento (ser humano, animal, etc.), o que o olho humano é incapaz de fazer. Esta radiação térmica detetada é transformada em impulsos eletrónicos para controlar um ou mais consumidores conectados, por ex., para acender candeeiros ou, ao sair da área

de deteção, para apagar as luzes depois de ter decorrido um determinado tempo predefinido. Os obstáculos, como por ex. muros ou vidros, não permitem a deteção de radiações térmicas, impossibilitando a comutação. O IS 2300 ECO alcança um ângulo de deteção de 300° sendo o ângulo de abertura de 180°. Isso significa que cobre uma área de deteção de aprox. 300 m².

IS 2300 ECO

Placa de montagem

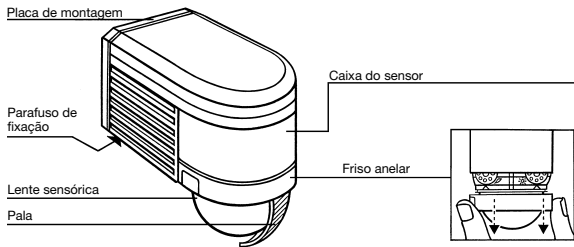

Alcance

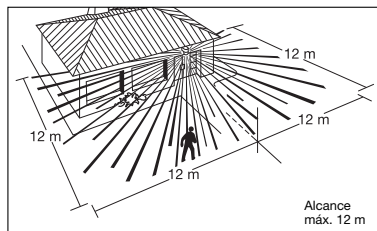

Importante: será possível detetar os movimentos de forma mais segura se o aparelho estiver instalado lateralmente em relação ao sentido de aproximação e se não houver obstáculos (como p. ex. árvores, muros, etc.), que impeçam a captação pelo sensor.

Instalação IS 2300 ECO

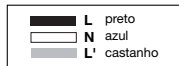
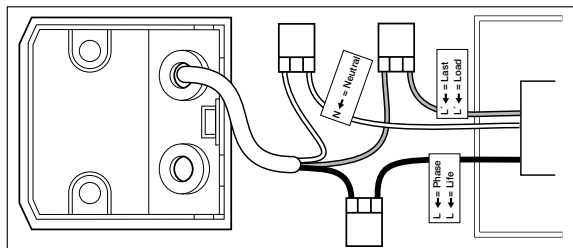

Fixação na parede

O local de montagem deve encontrar-se a uma distância mínima de 50 cm de outro candeeiro, pois a radiação térmica pode ocasionar a ativação errada do sensor. O detector de movimento deve ser montado a uma altura de aprox. 2 m. Desaparafusar o parafuso de fixação com uma chave de fendas, no sentido contrário aos pontos do relógio, empurrar a placa de montagem para baixo e sacá-la.

Inserir os bocinhos de borracha fornecidos na placa de montagem. Encostar a placa de montagem na parede e marcar os furos, prestar atenção a cabos integrados na parede e fazer os furos; colocar as buchas. Para poder executar uma comutação, a ligação à rede elétrica terá de ser realizada

com um cabo de, pelo menos, dois pólos para dentro e com um segundo cabo para fora, ao ponto de consumo. Para este fim, os dois bocinhos de borracha podem ser perfurados com uma chave de fendas. Para poder passar só uma cablagem de superfície, existem duas linguetas em baixo, na fixação de parede. Estas são facilmente dobráveis. Depois de ter passado os cabos, a placa pode ser aparafusada.

Conexão do cabo de alimentação

Os cabos de ligação à rede e os cabos destinados aos consumidores são cabos de 2 ou 3 fios:

L, L' = fase ao ponto de consumo (geralmente preto ou castanho)

N = neutro (geralmente azul)

PE = eventualmente condutor de proteção (Ⓢ)

Em caso de dúvida, procure identificar os cabos com um busca-pólos; a seguir, volte a

desligar a tensão. A conexão dos cabos de ligação à rede e dos cabos destinados aos consumidores deve ser realizada usando os bornes de conexão fornecidos juntamente:

1. O fio de fase (**L**) é inserido no primeiro borne.
2. O fio de neutro (**N**) é inserido no segundo borne.
3. O fio de fase comutada que vai ao ponto de consumo (**L'**) é inserido no terceiro borne.
4. Para a passagem do fio de terra é necessário utilizar um borne com parafusos ou de encaixe com um mín. de 300 V e uma área de aperto de, pelo menos, 2,5 mm².

Importante:

Se as ligações forem trocadas, poderá ocorrer mais tarde um curto-circuito no aparelho ou na caixa de fusíveis. Nesse caso, os diversos fios terão de ser identificados e montados de novo. Naturalmente que o cabo de rede pode estar montado um interruptor de rede do tipo "ligar - desligar".

Funcionamento

Depois de ter conectado o detector de movimento e de o

ter fixado, o sistema pode ser ligado. Depois de sacar o friso

anelar, o aparelho permite duas opções de ajuste.

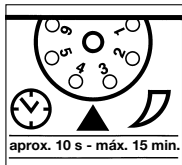

Retardamento na inativação (ajuste do tempo)
A duração desejada da luz da lâmpada conectada pode ser ajustada progressivamente entre aprox. 10 s e, no máx., 15 min.
Regulador em 1 = tempo mais curto
Regulador em 6 = tempo mais longo

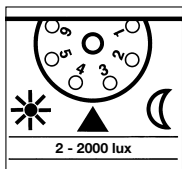

Regulação crepuscular
O limiar de resposta desejado do detetor de movimento pode ser ajustado continuamente de aprox. 2 a 2000 lux. Regulador em 1 = regime diurno.
Regulador em 6 = regime crepuscular.
(Ao ser fornecido, o IS 2300 ECO vem da fábrica com o ajuste de regime diurno).

Regulação do alcance / Ajuste

Assumindo uma altura de montagem de 2 m, o alcance máximo do sensor pode ir até 12 m. Consoante a necessidade, a área de deteção pode ser ajustada com precisão. As palas fornecidas juntamente servem para cobrir o número de segmentos de lente necessários para reduzir o alcance conforme se deseja.

Rodando a caixa do sensor em $\pm 80^\circ$ **A** pode realizar-se também um ajuste preciso. As palas podem ser separadas pelas divisões pré-marcadas ou cortadas com uma tesoura, quer na horizontal quer na vertical **B**. Depois de sacar o friso anelar **C**, as palas devem ser engatadas na parte superior da lente do sensor.

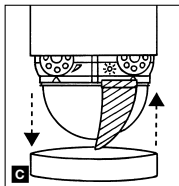
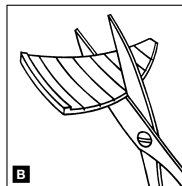
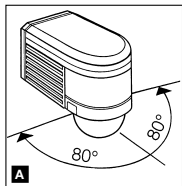

(Ao ser fornecido, o IS 2300 ECO vem da fábrica com o ajuste do tempo mínimo).
Ao realizar o ajuste do detetor de movimento para a área de deteção, recomendamos ajustar o tempo mais curto.

Ao realizar o ajuste do detetor de movimento no que se refere à área de deteção o regulador tem de estar em 1 = regime diurno.
Proteção anti-encandeamento: Este produto está equipado com uma proteção antiencandeamento integrada. Quando ocorre um encandeamento originado por uma luz externa, este sistema coloca o sensor durante 60 s num modo de análise do sensor independente da luminosidade. (v. falhas de funcionamento).

Regulação do alcance / Exemplos

1

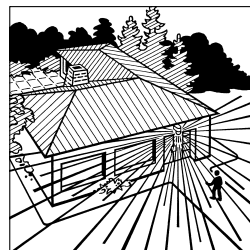
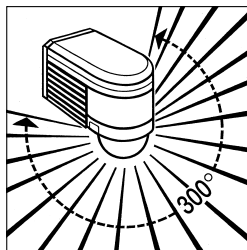

2

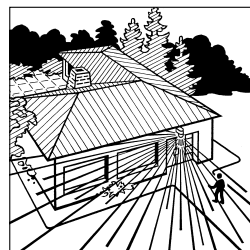
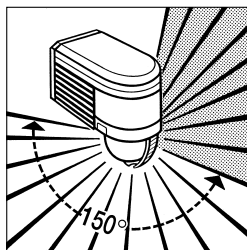

3

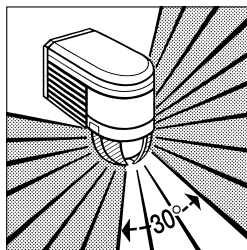

4

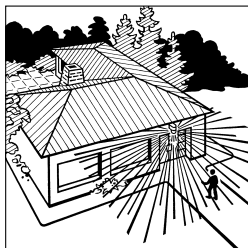
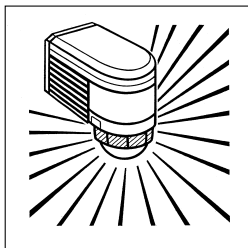

Exemplos de conexão

- I. Candeeiro sem neutro
 - II. Candeeiro com neutro
 - III. Conexão mediante comutador de lustre para modo manual e automático
 - IV. Conexão mediante comutador de escada para o modo de luz contínua e automático
- Posição I: modo automático
 Posição II: modo manual, iluminação contínua
 Atenção: não se pode desligar a instalação, só é possível selecionar entre as posições I e II.

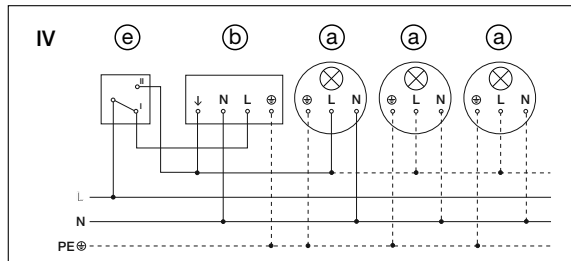
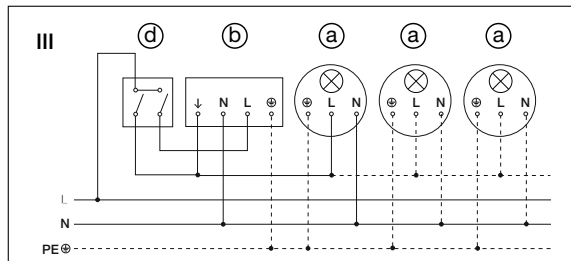
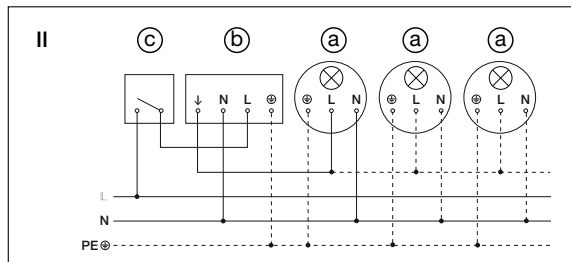
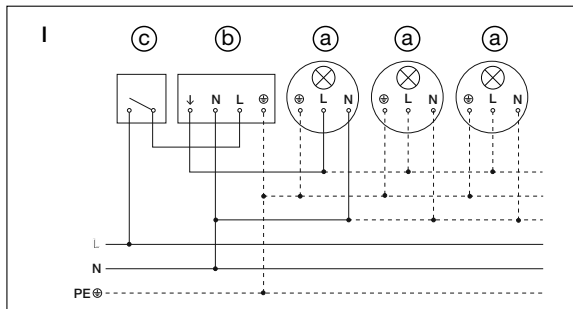

- a) Consumidores, iluminação máx. 2000 W (ver Dados Técnicos)
 b) Bornes de conexão do IS 2300 ECO
 c) Interruptor no interior da casa
 d) Comutador em série no interior da casa, modo manual, automático
 e) Comutador de escada no interior da casa, modo automático, luz permanente

Funcionamento/conservação

O detetor de movimento serve para ligar a luz e disparar o alarme. O aparelho não se adequa a sistemas de alarme anti-roubo especiais, uma vez que não está garantida a proteção contra sabotagem exigida por

lei. As influências climáticas podem prejudicar o funcionamento do detetor de movimento; as rajadas fortes de vento, a neve, a chuva e o granizo podem causar disparos falsos, porque o sistema não conse-

gue distinguir entre alterações súbitas de temperatura e irradiação proveniente de fontes de calor. Se a lente de deteção estiver suja, pode ser limpa com um pano húmido (sem usar produtos de limpeza).

Dados técnicos

Dimensões (a x l x p):	85 x 60 x 95 mm	
Potência:	Carga de lâmpada incandescente/halogéneo	2000 W
	Lâmpadas fluorescentes, balastro eletrónico	1000 W
	Lâmpadas fluorescentes, descompensado	1000 VA
	Lâmpadas fluorescentes, compensado em série	1000 VA
	Lâmpadas fluorescentes compensadas em paralelo	1000 VA
	Lâmpadas de halogéneo de baixa voltagem	2000 VA
	LED < 2 W	16 W
	2 W < LED < 8 W	64 W
	LED > 8 W	64 W
	Carga capacitiva	176 µF
Ligação à rede:	230-240 V, 50 Hz	
Ângulo de deteção:	300° com ângulo de abertura de 180°	
Orientação do foto-sensor:	ajuste preciso ± 80°	
Alcance:	máx. 12 m (estabilização da temperatura)	
Ajuste do tempo:	10 s - 15 min.	
Regulação crepuscular:	2-2000 lux	
Grau de proteção:	IP 54	

Falhas de funcionamento

Falha	Causa	Solução
Sem tensão	■ Fusível queimado, não ligado	■ Fusível novo, ligue o interruptor de rede, verifique o condutor com medidor de tensão
	■ Curto-circuito	■ Verifique as conexões

Falhas de funcionamento

Falha	Causa	Solução
Não liga	■ Durante o regime diurno a regulação crepuscular está ajustada para o regime noturno	■ Reajuste
	■ Lâmpada incandescente fundida	■ Substitua a lâmpada
	■ Interruptor de rede DESLIGADO ■ Fusível queimado	■ Ligue ■ Fusível novo, verifique eventualmente a conexão ■ Reajuste
Não desliga	■ Área de deteção ajustada incorretamente	■ Examine a área e eventualmente reajuste ou cubra com pala
	■ Movimento constante na área de deteção	■ Modifique a área ou cubra com pala
	■ O candeeiro ligado está dentro da área de deteção e volta a ligar, devido a alteração térmica	■ Coloque o comutador em série em modo automático
	■ Comuta para o regime contínuo através do comutador em série no interior da casa	■ Aumente a distância entre o dispositivo WiFi e o sensor
Está sempre a LIGAR/DESLIGAR	■ Dispositivo WiFi está posicionado muito perto do sensor	■ Aumente a distância entre o dispositivo WiFi e o sensor
	■ O candeeiro ligado está dentro da área de deteção	■ Modifique a área ou cubra com pala, aumente a distância
Liga inadvertidamente	■ Encontram-se animais em movimento dentro da área de deteção	■ Modifique a área ou cubra com pala
	■ O vento agita árvores e arbustos na área de deteção	■ Modifique a área ou cubra com pala
	■ São detetados automóveis a passar na estrada	■ Modifique a área, mude para outro local de montagem
	■ Alteração térmica súbita devido a influências climáticas (vento, chuva, neve) ou ar evacuado de ventiladores, janelas abertas	■ Modifique a área, mude para outro local de montagem
	■ Proteção anti-encandeamto ativa	■ Comutação manual através de botão/interruptor
		■ Não houve movimento durante o tempo pós-desativação + 60 s (proteção anti-encandeamto)
	■ Dispositivo WiFi está posicionado muito perto do sensor	■ Aumente a distância entre o dispositivo WiFi e o sensor

Reciclagem

Equipamentos elétricos, acessórios e embalagens devem ser entregues num posto de reciclagem ecológica.



Nunca deite equipamentos elétricos para o lixo doméstico!

Apenas para estados membros da U.E.:

Segundo a diretiva europeia relativa aos resíduos de equipamentos elétricos e eletrónicos, e a respetiva transposição para o direito nacional, todos os equipamentos elétricos e eletrónicos em fim de vida útil devem ser recolhidos separadamente e entregues nos pontos de recolha previstos para fins de reutilização ecológica.

Garantia do fabricante

Enquanto comprador, tem direito a uma garantia quer seja legal ou por defeitos de fabrico junto do vendedor. A nossa declaração de garantia não tem qualquer efeito substitutivo nem limitador sobre estes direitos. Nós concedemos-lhe 5 anos de garantia sobre o perfeito estado e o correto funcionamento do seu produto da série STEINEL Professional. Garantimos-lhe que o produto não apresenta quaisquer defeitos de material, fabrico e construção. Garantimos as perfeitas condições de funcionamento de todos os componentes eletrónicos e cabos, bem como a ausência de defeitos em todos os materiais utilizados e respetivos acabamentos.

Reclamação

Se pretender fazer uma reclamação, ao abrigo da garantia, envie por favor, o seu produto completo com os respetivos portes pagos e acompanhado pelo original da fatura de compra, que deverá conter obrigatoriamente a data da compra e a designação inequívoca do produto, ao seu revendedor ou diretamente a nós: F.Fonseca, S.A. - Rua João Francisco do Casal 87-89, 3800-266 Aveiro. Por isso, recomendamos que guarde a sua fatura de compra num local seguro até o prazo de garantia expirar. A F.Fonseca, S.A. não assumirá qualquer responsabilidade pelos custos e riscos de transporte na devolução de um produto.

Para obter informações sobre como reclamar o seu direito a uma intervenção ao abrigo da garantia, visite o nosso site em www.ffonseca.com

Se necessitar de uma intervenção ao abrigo da garantia ou se tiver qualquer dúvida em relação ao seu produto, contacte-nos através da nossa linha de assistência: +351 234 303 900.

5 ANOS
GARANTIA
DO FABRICANTE

SE Montageanvisning

Vi tackar för det förtroende du har visat oss genom köpet av din IR-sensor från STEINEL. Du har bestämt dig för en förstklassig kvalitetsprodukt, som har tillverkats, provats och förpackats med största omsorg. Vi ber dig att noga läsa igenom denna montageanvisning innan du installerar sensorn. Korrekt installation och idrifttagning är en förut-

sättning för långvarig, tillförlitlig och störningsfri drift. Vi hoppas att du får stor nytta av din nya IR-sensor från STEINEL.

Med tre integrerade pyrosensorer detekterar rörelsevaktten IS 2300 ECO i sitt bevakningsområde värmestrålningen, från kroppar i rörelse (männskor, djur etc.). Genom de detekterade rörelserna kan sedan

anslutna lampor tändas. När rörelsen upphör släcks ljuset efter inställd tid. Rörelse bakom murar, fönster och liknande hindrar värmestrålningen och därmed även påverkan av sensorn. IS 2300 ECO har en bevakningsvinkel på 300° med öppningsvinkel 180°.

IS 2300 ECO

Väggfäste

Låsskruv

Sensorlins

Täckskal

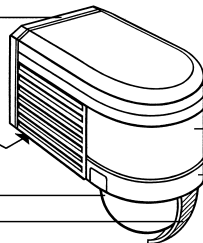

Sensorhus

Täckring

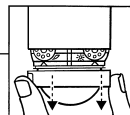

Räckvidd

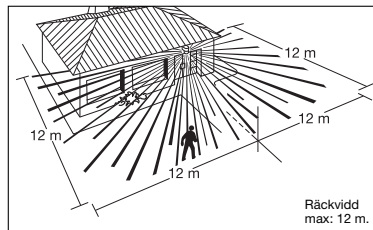

Viktigt: Den säkraste rörelsebevakningen uppnås när sensorn placeras i rät vinkel mot rörelseriktningen och inga hinder finns i vägen, t.ex. träd, murar etc. 12 meters räckvidd uppnås endast vid rörelseriktning längs med sensor, ej vid rörelse rakt emot.

Installation IS 2300 ECO

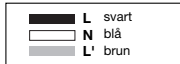
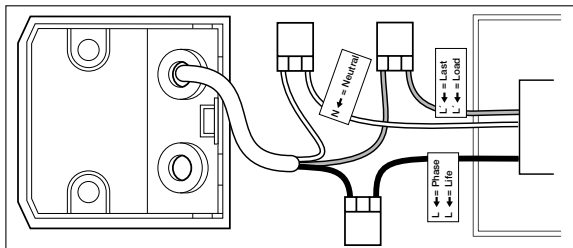

Väggmontage

IS 2300 ECO får inte monteras närmare än 50 cm från en lampa för att undvika värmestrålningen från lampan vilket annars kan ge oönskade detekteringar. Rekommenderad montagehöjd 2,0-3,5m. Högre eller lägre montagehöjd ger sämre känslighet för sensorn. Lossa täckringen genom ett lätt tryck på de båda fördjupningarna samtidigt som man vrider motsols delarna. Håll denna mot väggen och märk för borrhål. Akta ledningarna! Borra och tryck in eventuella pluggar. Anslutning kan ske med två kablar, en nätledning och en tändtråd till lampan som vakten ska styra.

I kåpens undersida finns två brytöppningar för anslutning av utanpåliggande kablar. När kabelinledningen är klar kan väggfästet skrivas fast. Till sist skjuts täckringen upp igen.

Anslutning till nätet:

Nätkabeln består av en 2-3 ledarkabel.

L = fas

L' = tändtråd t.ex. lampa (vanligen svart eller brun)

N = nolledare (vanligen blå)

PE = eventuell skyddsledare (⊕)

Vid osäkerhet, måste kabeln identifieras med en spänningskontroll; gör den därefter spänningsfri igen. Kopplingen av nätanslutningens matarledning och kabeln till belastningen måste göras med de bifogade kopplingsklämmorna.

1. Den strömförande ledaren (L) sticks i den första klämman.
2. Neutralledaren (N) sticks i den andra klämman.
3. Den kopplade fasen till belastningen (L') sticks i den tredje klämman.
4. För skyddsledarens genomkoppling ska en lämplig skruv eller kopplingsklämma med 300 V och ett klämråde på minst 2,5 mm² användas.

Viktigt! En felkoppling av belastningen leder till kortslutning i vakten eller säkringsskåpet. I detta fall måste ledarna identifieras och omkoppling ske. En strömställare Till-Från kan med fördel kopplas på nätledningen före vakten.

Funktion

När rörelsevakten är monterad och ansluten kan anläggningen

driftsättas. Två inställningsmöjligheter finns åtkomliga

bakom täckringen.

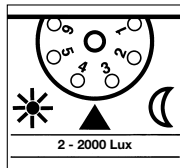
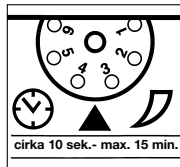

Efterlystid (tidsinställning)

Sensorns efterlystid kan steglöst ställas in från ca 10 sek. upp till max 15 min. Ställskruvens i vänster ändläge ger den kortaste tiden 10 sek. och höger ändläge den längsta tiden 15 min.

Skymningsinställning (aktiveringströskel)

Önskad skymningsnivå för sensorn kan ställas in steglöst från ca. 2 lux till 2000 lux. Ställskruven i vänster ändläge betyder drift i dagsljus 2000 lux. Ställskruvens högra ändläge betyder drift i mörker 2 lux. (Vid leverans är IS 2300 ECO inställd på dagsljusdrift dvs ljusreläet är fränkopplat)

Inställning av bevakningsområdet/Justering

Vid en montagehöjd av 2-3,5 m uppnås sensorns maximala räckvidd, 12 m runtom. Bevakningsområdet kan optimalt ställas in allt efter önskemål. Med hjälp av de medföljande täckskalen kan önskat antal ljussegment avskämmas och individuellt förkortat räckvid-

den. Genom att vrida sensorhuset $\pm 80^\circ$ A. Inställning av bevakningsområdet/Justering kan en fininställning ske. Därmed undviks oönskade detekteringar som orsakas av t ex bilar eller folk som passerar på gatan B.

(Vid leverans är IS 2300 ECO inställd på den kortaste efterlystiden) Vid inställning av bevakningsområdet och för funktionstest är det lämpligast att den kortaste tiden är inställd.

Efter kontroll av bevakningsområdet kan ställskruven ställas på siffran 1 dvs mörkerdrift (vid utomhus applikationer där man endast önskar drift i mörker) **Bländskydd:** Denna rörelsevakt är försedd med ett integrerat bländskydd, därför bör man notera följande vid funktionstest i dagsljus: Om ställskruven för skymningsnivå ställs på mörkerdrift (i dagsljus) får inga rörelser ske inom inställd efterlystid plus 60 sekunder, annars kommer lampan fortsätta lysa.

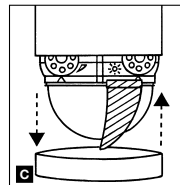
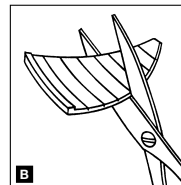
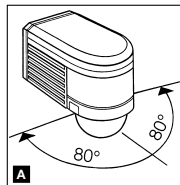

Inställning av bevakningsområdet/Exempel

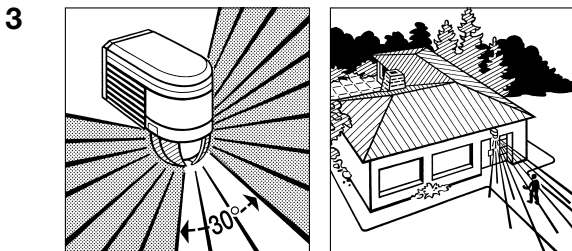
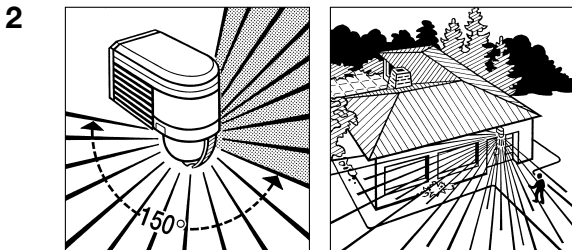
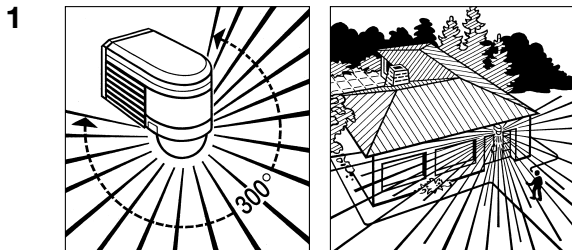

Inställning av bevakningsområdet/Exempel

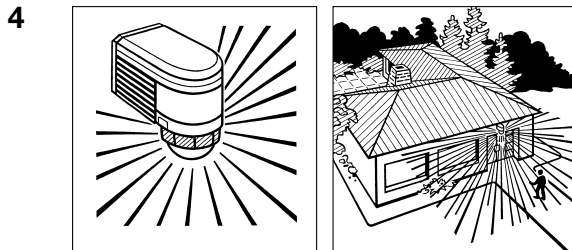

Kopplingsschema

- I. Armatur med nolledare ansluten via sensor
 - II. Armatur - nolledare direkt ansluten
 - III. Anslutning via strömställare för manuell och automatisk drift
 - IV. Anslutning via en trappströmställare för permanent ljus- och automatikdrift
- Läge I: automatisk drift
 Läge II: manuell drift, permanent belysning
 Observera: Frånkoppling av anläggningen är inte möjlig, drift kan endast väljas mellan läge I och läge II.

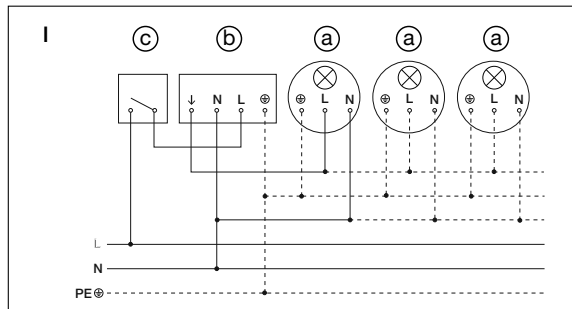

Kopplingsschema

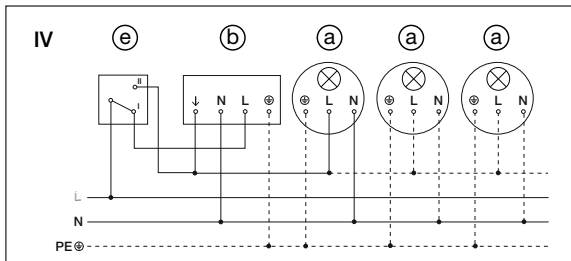
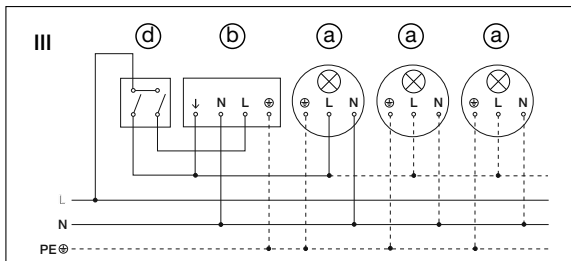
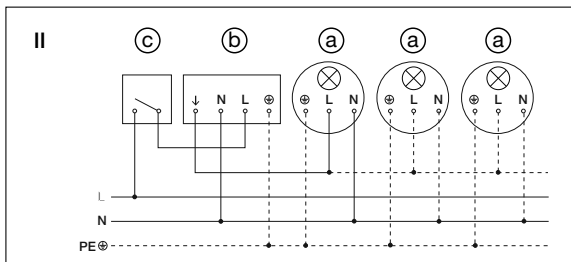

- a) Externa armaturer för max belastning se tekniska data
- b) Sensorns anslutningsplintar
- c) Strömställare
- d) Strömställare 2-polig manuell, automatik
- e) Strömställare 1-polig manuell, automatik

Drift/Skötsel

Rörelsevaktens är avsedd för automatisk tändning av ljus. Produkten är inte lämplig att använda som inbrottslarm eftersom den föreskrivna säkerheten

mot sabotage saknas. Värdet kan påverka rörelsevaktens funktion. Vid kraftiga vindbyar, snö, regn eller hagel kan det ske felaktiveringar eftersom

sensorn inte kan skilja de plötsliga temperaturskillnaderna från värmekällor. När linsen är smutsig kan den rengöras med en fuktig trasa.

Tekniska data

Mått (H × B × T):	85 × 60 × 95 mm	
Maximal belastning:	Glöd-/ halogenlampa	2000 W
	Lysrör elektroniskt driftdon	1000 VA
	Lysrör okompenserade	1000 VA
	Lysrör seriekompenserade	1000 VA
	Lysrör parallellkompenserade	1000 VA
	Lågvolt halogenlampor	2000 VA
Spänning:	LED < 2 W	16 W
	2 W < LED < 8 W	64 W
	LED > 8 W	64 W
	Kapacitiv belastning	176 µF
Spänning:	230-240 V, 50 Hz	
Bevakningsvinkel:	300° med 180° öppningsvinkel	
Sensorns vridbarhet:	fininställning ± 80°	
Sensorns räckvidd:	max. 12 m	
Efterlystid:	10 sek. - 15 min.	
Skymningsnivå:	2-2000 lux	
Skyddsklass:	IP 54	

Driftstörningar

Störning	Orsak	Åtgärd
Sensorn utan spänning	<ul style="list-style-type: none"> ■ Defekt säkring, sensorn ej inkopplad, avbrott i kabel ■ Kortslutning i nätledningen 	<ul style="list-style-type: none"> ■ Byt säkring, slå till spänningen. Testa med spänningsprovare ■ Kontrollera och testa kopplingar
Sensorn tänder inte	<ul style="list-style-type: none"> ■ Fel värde inställt för skymningsnivå ■ Ljuskälla trasig ■ Strömbrytaren fränslagen ■ Defekt säkring ■ Bevakningsområdet fel inställt 	<ul style="list-style-type: none"> ■ Ändra skymningsnivån ■ Byt ljuskälla ■ Slå till strömbrytaren ■ Byt säkring, kontrollera ev. anslutningen ■ Justera bevakningsområdet
Sensorn släcker inte	<ul style="list-style-type: none"> ■ Ständig rörelse i bevakningsområdet ■ Ansluten lampa är placerad för nära sensorn ■ Ev. strömställare ställd i TILL-läge ■ WLAN apparaten befinner sig mycket nära sensorn 	<ul style="list-style-type: none"> ■ Kontrollera bevakningsområdet ■ Flytta och ändra montageplatsen ■ Ställ strömställare i läge Automatisk ■ Förstora avståndet mellan WLAN apparat och sensor
Ansluten lampan tänds och släcks ständigt	<ul style="list-style-type: none"> ■ Ansluten lampa befinner sig i bevakningsområdet ■ Djur rör sig i bevakningsområdet 	<ul style="list-style-type: none"> ■ Förändra bevakningsområdet. Skärma av sensor. ■ Kontrollera bevakningsområdet
Sensor ger oönskad tändning	<ul style="list-style-type: none"> ■ Blåst i träd och buskar i bevakningsområdet ■ Påverkan från bilar på gatan ■ Plötsliga temperaturförändringar genom vädrets inverkan (vind, regn, snö) eller fläktutlopp, öppet fönster. ■ Bländskydd är aktivt ■ WLAN apparaten befinner sig mycket nära sensorn 	<ul style="list-style-type: none"> ■ Justera eller avskärma bevakningsområdet. ■ Justera eller avskärma bevakningsområdet. ■ Justera bevakningsområdet eller flytta rörelsevakten ■ Manuell släckning via strömställare ■ Ingen rörelse innan inställt efterlystid har löpt ut + 60 sek. ■ Förstora avståndet mellan WLAN apparat och sensor

Avfallshantering

Elapparater, tillbehör och förpackning måste lämnas in till miljövänlig återvinning.



Kasta inte elapparater i hushållssoporna!

Gäller endast EU-länder:

Enligt det gällande europeiska direktivet om uttjänta elektriska och elektroniska apparater och dess omsättning i nationell lagstiftning, måste uttjänta elapparater lämnas in till miljövänlig återvinning.

Tillverkargaranti

Som köpare har du rätt till gällande garantirättigheter enligt konsumentlagen alt. ALEM 09. Dessa rättigheter varken förkortas eller begränsas genom vår garantiförklaring. Utöver den rättsliga garanti-fristen, ger vi 5 års garanti på att din STEINEL-Professional-Sensor-produkt är i oklanderligt skick och fungerar korrekt. Vi garanterar, att denna produkt är helt utan material-, produktions- eller konstruktionsfel. Vi garanterar, att alla elektroniska element och kablar är fullt funktionsdugliga samt att allt använt råmaterial jämte dess ytor, är helt utan brister.

Reklamation

Om du vill reklamera din produkt, så kontakter du inköpsstället dvs din återförsäljare. Om återförsäljaren av olika anledningar ej kan kontaktas kan du vända dig direkt till Steinels generalagent i Sverige; **Karl H Ström AB, Verktygsvägen 4, 553 02 Jönköping, 036 - 550 33 00**. Vi rekommenderar att du sparar kvittot väl tills garantitiden har gått ut. För transportkostnader och -risker vid retursändningar lämnar STEINEL ingen garanti.

Ytterligare uppgifter om produkter samt kontakt hittar du på vår hemsida. www.khs.se

Om du har frågor beträffande produkten eller frågor om garantins omfattning, kan du alltid nå oss på 036 - 550 33 00.

5 ÅRS
TILLVERKAR
GARANTI

DK Installationsvejledning

Infrarøde STEINEL-sensorer danner grundlag for moderne, effektive løsninger med sikkerhedsbelysning. Når der registreres bevægelse i deres overvågningsområde, tænder de automatisk lys og skaber komfort og sikkerhed, samtidig med at de sørger for et effektivt energiforbrug. Bevægelsessensoren IS 2300 ECO registrerer varme og

infrarød stråling med i alt tre integrerede pyrosensorer. Dette er usynligt for det menneskelige øje og udsendes fra objekter (mennesker, dyr etc.), der bevæger sig i overvågningsområdet. Den registrerede varme konverteres til et elektronisk signal, der tænder en eller flere forbrugere, f.eks. lamper, eller slukker dem igen efter en programmeret

periode, når det objekt, der bevæger sig, forlader overvågningsområdet. Varmestråling registreres ikke gennem forhindringer, som f.eks. vægge eller vinduer, og udløser derfor ikke sensoren i disse tilfælde. IS 2300 ECO har en overvågningsvinkel på 300° med en åbningvinkel på 180°. Det betyder, at den kan dække et areal på ca. 300 m².

IS 2300 ECO

Monteringsplade

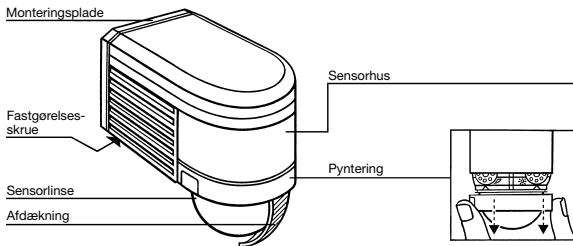

Rækkevidde

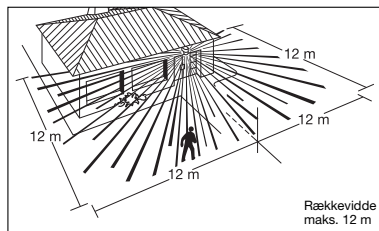

Rækkevidde
maks. 12 m

Vigtigt:

Den mest pålidelige måde at overvåge bevægelse på er at installere enheden med sensoren rettet på tværs af den retning, som en person ville gå, og ved at sikre sig, at der ikke er forhindringer (som f.eks. træer, mure etc.), der spærrer for sensorens udsyn.

Installation af IS 2300 ECO

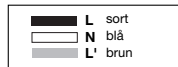
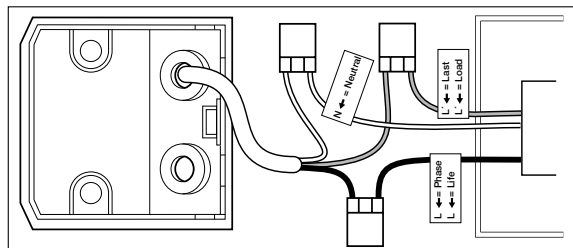

Vægmontering

Installationsstedet skal være mindst 50 cm fra en lampe, fordi den udsendte varme ellers kan aktivere systemet. Bevægelsessensoren skal monteres i en højde på ca. 2 m.

Skru fastgørelsesskruen løs med en skruetrækker ved at skruer den med uret, og skub monteringspladen nedad og af.

Monter den medfølgende gummiprop i monteringspladen. Hold monteringspladen mod væggen, og afmærk, hvor hullerne skal bores. På ledninger, som allerede er i væggen, bor hullerne, og indsæt dybler.

For at bevægelsessensoren kan tænde en forbruger, skal lysnetstrømmen som minimum føres ind via en ledning med to ledere og videre til for-

brugeren via en anden ledning. For at gøre dette skal der laves hul i de to gummipropper med en skruetrækker. Der findes to flige i bunden af vægbeslaget til synlig ledningsføring. Disse kan let brækkes af. Monteringspladen kan skrues på væggen, efter at ledningerne er ført igennem.

Tilslutning af strømfor- syningsledningen

Netledningen og forsyningsledningen til forbrugeren har 2 til 3 ledere:

L, L' = strømførende leder eller fase til belastningen (normalt sort eller brun)

N = nulleder (normalt blå)

PE = jordleder (⊕)

Hvis du er i tvivl, skal du identificere ledningerne med en spændingstester og derefter afbryde spændingen igen. Net- og forbrugertilførselsledningerne skal føres med de medfølgende forbindelseslemmer:

1. Den strømførende leder (**L**) sættes i den første klemme.
2. Nullederen (**N**) sættes i den anden klemme.
3. Den tilsluttede fase til forbrugeren (**L'**) sættes i den tredje klemme.
4. Til gennemføringen af jordlederen skal der anvendes en egnet skrue- eller stikklemme med min. 300 V og et klemmeområde på min. 2,5 mm².

Vigtigt:

Hvis ledningsforbindelserne ombyttes, opstår der kortslutning i enheden eller i din sikringsboks. Hvis det er tilfældet, skal du kontrollere identificeringen af alle ledninger og tilslutte dem igen. Du kan selvfølgelig også montere en selv/sluk-kontakt i netledningen.

Funktion

Systemet kan tages i brug, efter at bevægelsessensoren

er tilsluttet og fastgjort til vægbeslaget. Der er to indstil-

lingsmuligheder efter afmontering af pynteringen.

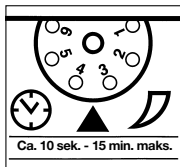

Slukningsforsinkelse (tidsindstilling)

Den ønskede varighed for tænding af den tilsluttede lampe kan justeres trinløst mellem ca. 10 sek. og maks. 15 min.
 Indstillingsknop indstillet på 1 = korteste varighed.
 Indstillingsknop indstillet på 6 = længste varighed.

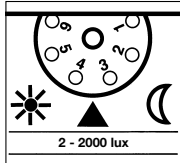

Skumringsindstilling

Bevægelsessensorens aktiveringstærskel kan varieres trinløst mellem ca. 2 til 2000 lux.
 Indstillingsknop indstillet på 1 = drift i dagslys.
 Indstillingsknop indstillet på 6 = drift om natten.
 (IS 2300 ECO forlader fabrikken indstillet på drift i dagslys).

(IS 2300 ECO forlader fabrikken indstillet på korteste tidsrum).
 Den korteste tidsindstilling anbefales ved justering af overvågningsområdet.

Ved indstilling af bevægelses-sensoren til overvågnings-området skal indstillingsknappen være indstillet på 1 = drift i dagslys.

Blændingsbeskyttelse

Dette produkt er udstyret med integreret blændingsbeskyttelse. Hvis sensoren blændes af udefra kommende lys, indstilles den i en lysstyrkerelateret vurderingstilstand i 60 sek. (se Fejlfinding).

Rækkeviddeindstilling/-justering

Sensorens maksimale rækkevidde er 12 m ved en monteringshøjde på 2 m. Indstillingen af overvågningsområdet kan optimeres, så den passer til behovet. Afdækningerne, som følger med sensoren, kan anvendes til at afdække så mange linsesegmenter, som du ønsker, eller afkorte rækkevidden,

så den passer til den pågældende situation. Sensorhuset kan også drejes $\pm 80^\circ$ for at opnå en præcis indstilling. Afdækningen kan deles lodret og vændret langs de prægede riller eller klippes til med en saks. Når du har fjernet pynteringen, kan afdækningerne clipses fast øverst på sensorlinsen.

Derefter skal pynteringen skubbes tilbage for at holde afdækningerne på plads. Dette forhindrer utilsigtet aktivering af lyset, f.eks. pga. biler, forbipasserende etc. og giver dig mulighed for at målrette overvågningen af farlige områder.

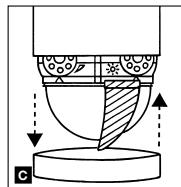
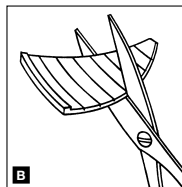
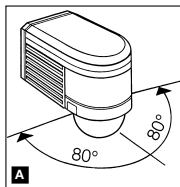

Rækkeviddeindstilling / eksempler

1

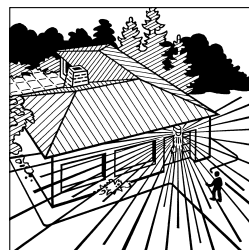
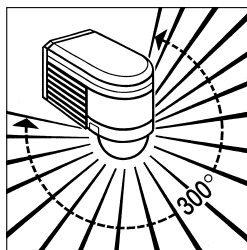

2

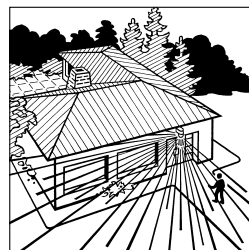
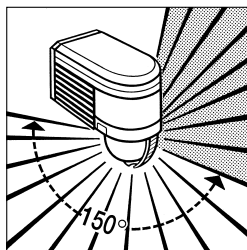

3

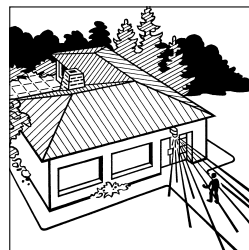
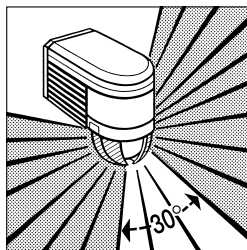

4

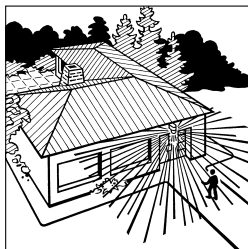
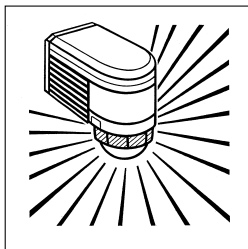

Tilslutningseksempler

- I. Lampe uden nulleder
 - II. Lampe med nulleder
 - III. Tilslutning via enkelt indendørs tokredsafbryder til manuel og automatisk drift
 - IV. Tilslutning vha. en indendørs tovejs-afbryder til manuel omgøelse og automatisk drift
- Indstilling I: Automatisk drift
 Indstilling II: Manuel drift, belysning tændt konstant
 Bemærk: Systemet kan ikke slukkes, det er kun muligt at vælge drift med indstilling I eller II.

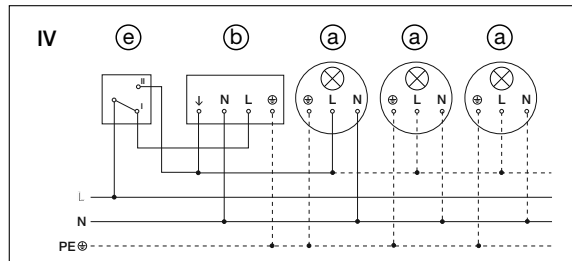
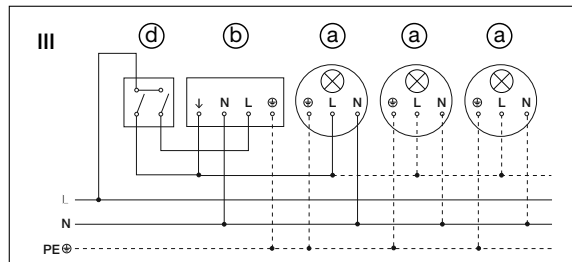
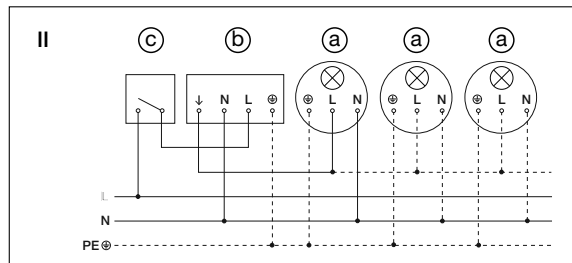
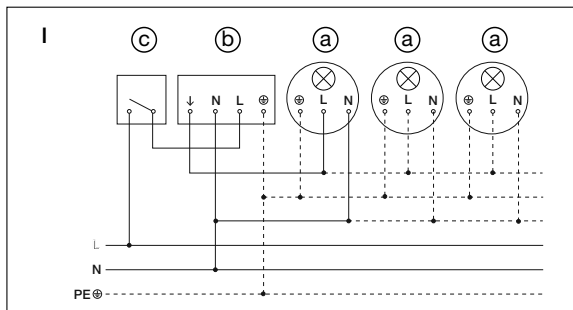

- a) Forbrugere, lys med maks. 2000 W (se Tekniske data)
 b) Tilslutningsklemmer for IS 2300 ECO
 c) Indendørs afbryder
 d) Enkelt indendørs tokredsafbryder, manuel drift, automatisk drift
 e) Indendørs tovejs-afbryder, automatisk drift, manuel omgåelse

Drift / vedligeholdelse

Bevægelsessensoren er velegnet til at tænde en lampe eller udløse en alarm. Bevægelsessensoren er uegnet til tyvealarmsystemer, fordi den ikke er beskyttet mod hærværk som foreskrevet i forbindelse

med tyverialarmer. Vejrforholdene kan påvirke bevægelsessensorens funktion. Kraftige vindstød, sne, regn og hagl kan tænde lyset utilsigtet, fordi sensoren ikke kan skelne mellem pludselige temperatur-

skift og varmekilder. Overvågningslinser kan rengøres med en fugtig klud, hvis den bliver snavset (brug ikke rengøringsmiddel).

Tekniske data

Mål (H x B x D):	85 x 60 x 95 mm	
Udgangseffekt:	Gløde-/halogenpærelast	2000 W
	Lysstofrør elektron. forkobl.-enhed	1000 W
	Lysstofrør ukompenseret	1000 VA
	Lysstofrør seriekompenseret	1000 VA
	Lysstofrør parallelkompenserede	1000 VA
	Lavspændingshalogenpærer	2000 VA
	LED < 2 W	16 W
	2 W < LED < 8 W	64 W
	LED > 8 W	64 W
	Kapacitiv belastning	176 µF
Strømforsyning:	230 - 240 V, 50 Hz	
Overvågningsvinkel:	300° med 180° åbningsvinkel.	
Sensorens drejehøjde:	Præcis indstilling ± 80°	
Rækkevidde:	Maks. 12 m, temperaturstabiliseret	
Tidsindstilling:	10 sek. - 15 min.	
Skumringsindstilling:	2 - 2000 lux	
Kapslingsklasse:	IP 54	

Fejlfinding

Fejl	Årsag	Afhjælpning
Ingen strøm	<ul style="list-style-type: none"> ■ Sikring sprunget, ikke tændt ■ Kortslutning 	<ul style="list-style-type: none"> ■ Udskift sikring, tænd netafbryder, kontrollér leder med spændingstester ■ Kontrollér tilslutninger
Tænder ikke	<ul style="list-style-type: none"> ■ Skumringsindstilling på nattilstand ved brug i dagslys ■ Pære defekt ■ Netafbryder slukket ■ Sikring defekt ■ Overvågningsområde ikke indstillet korrekt 	<ul style="list-style-type: none"> ■ Juster indstilling ■ Skift pære ■ Tænd ■ Monter ny sikring, kontrollér tilslutning om nødvendigt ■ Genjuster
Slukker ikke	<ul style="list-style-type: none"> ■ Konstant bevægelse i overvågningsområdet ■ Der er lys i overvågningsområdet, og tænder hele tiden ■ Indstillet til kontinuerlig drift vha. enkelt indendørs tokreds-afbryder ■ WLAN-enhed placeret meget tæt på sensoren 	<ul style="list-style-type: none"> ■ Kontrollér overvågningsområdet, og genjuster om nødvendigt, eller monter afdækninger ■ Juster overvågningsområdet, eller monter afdækninger ■ Indstil enkelt tokredsafbryder til automatisk drift ■ Og afstanden mellem WLAN-enheden og sensoren
Tænder/slukker hele tiden	<ul style="list-style-type: none"> ■ En lampe lyser i overvågningsområdet ■ Dyr bevæger sig i overvågningsområdet 	<ul style="list-style-type: none"> ■ Juster overvågningsområdet, eller monter afdækninger, og afstanden ■ Juster overvågningsområdet, eller monter afdækninger
Tænder uønsket	<ul style="list-style-type: none"> ■ Vinden får træer og buske i overvågningsområdet til at bevæge sig ■ Biler på vejen registreres ■ Pludselige temperaturskift pga. vejret (vind, regn, sne) eller luft fra ventilatorer, åbne vinduer ■ Blændingsbeskyttelse aktiveret ■ WLAN-enhed placeret meget tæt på sensoren 	<ul style="list-style-type: none"> ■ Juster overvågningsområdet, eller monter afdækninger ■ Juster overvågningsområdet, eller monter afdækninger ■ Juster område, skift installationssted ■ Sluk manuelt med afbryder ■ Ingen bevægelse registreret inden for det valgte 'forbliv tændt'-tidsrum + 60 sek. (blændingsbeskyttelse) ■ Og afstanden mellem WLAN-enheden og sensoren

Bortskaffelse

Elapparater, tilbehør og emballage skal bortskaffes til miljøvenlig genvinding.



Smid ikke elapparater ud sammen med husholdningsaffaldet!

Kun for EU-lande:

I henhold til det europæiske direktiv om kasserede el- og elektronikapparater skal kasserede elapparater indsamles separat og bortskaffes til miljøvenlig genvinding.

Producentgaranti

Som køber har du de lovbestemte rettigheder over for sælger. Såfremt disse rettigheder eksisterer i dit land, hverken afkortes eller begrænses de af vores garantierklæring. Vi giver 5 års garanti for fejlfri og korrekt funktion på dit STEINEL-Professional-sensorteknologi-produkt. Vi garanterer, at dette produkt ikke har materiale-, produktions- eller konstruktionsfejl. Vi giver garanti for alle elektroniske komponenter og kablers funktionsevne og for, at alle anvendte materialer og disses overflader ikke har mangler.

Fremsættelse af krav

Hvis du vil fremsætte en reklamation over dit produkt, bedes du sende produktet komplet og fragtfrit med den originale købsdokumentation, som skal indeholde købsdato og produktbetegnelse, til din forhandler Roliba A/S, Reklamationssafdelingen, Hvidkærvej 52, DK-5250 Odense SV. Vi anbefaler, at du opbevarer din købsdokumentation sikkert, indtil garantiperioden er udløbet. Roliba A/S hæfter ikke for transportomkostninger og risici under returneringen af produktet.

Du finder informationer om gennemførelse af et garanti-krav på vores hjemmeside www.roliba.dk

Hvis du har et garantitilfælde eller et spørgsmål til dit produkt, kan du altid ringe på tlf. (+45) 6593 0357.

5 ÅRS
PRODUCENT
GARANTI

FI Asennuohje

STEINELIn infrapunatunnistimet ovat uudenaikaisten, tehokkaiden turvalaistusratkaisujen perusta. Niiden toiminta-alueella havaittu liike kytkee valon automaattisesti ja mahdollistaa näin mukavuuden, turvallisuuden ja energian tehokkaan käytön.

IS 2300 ECO -liiketunnistimessa on yhteensä kolme pyrosähköistä tunnistinta, jotka havaitsevat tunnistimen reagointialueella liikkuvista ihmisistä, eläimistä jne. lähtevän näkyvämmän lämpö- tai infrapunasäteilyn ja energian muunnetaan elektronisesti, jolloin esim. yhteen tai useampaan valaisimeen syttyy valo.

Valo sammuu ohjelmoidun ajan kuluttua ihmisen tai eläimen poistuttua toiminta-alueelta. Erilaiset esteet, kuten esim. seinät tai lasiruudut, estävät tunnistuksen eikä tunnistin tällöin reagoi. IS 2300 ECO tunnistimen toimintakulma on 300° ja avautumiskulma 180°. Sen toiminta-alue on näin noin 300 m².

IS 2300 ECO

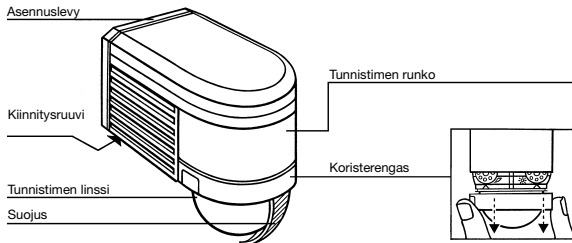

Toimintaetäisyys

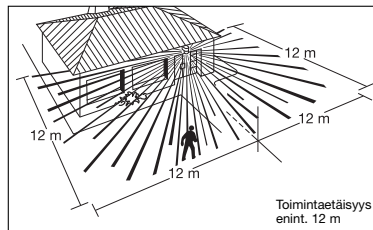

Tärkeää:

Varmin liiketunnistus saavutetaan, kun tunnistinyksikkö suunnataan sivuttain kulkusuuntaan nähden eivätkä esteet (kuten esim. puut, seinät jne.) estä tunnistimen näkyvyyttä.

IS 2300 ECO -tunnistimen asennus

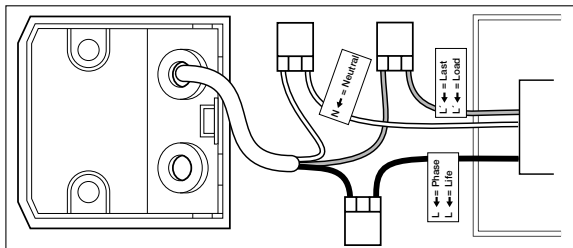

	L	musta
	N	sininen
	L'	ruskea

Asennus seinään

Tunnistimen kiinnityspaikan tulisi olla vähintään 50 cm:n etäisyydellä valaisimesta, sillä valaisimen lämpösäätely voi aiheuttaa järjestelmään virheitä. Liiketunnistin on kiinnitettävä noin 2 metrin korkeuteen. Avaa kiinnitysruuvi kiertämällä sitä ruuviväntimellä vastapäivään, työssä asennuslevy alaa ja ota pois.

Laita tuotteen mukana oleva kumitulppa asennuslevyyn. Pitele asennuslevyä seinää vasten ja merkitse porausreitit; huomioi kaapeleiden sijainti seinässä, poraa reiät; aseta tulpat.

Verkkoliitäntä on suoritettava vähintään kaksijohdinkaapilla ja toisella laitteeseen menevällä kaapelilla, jotta kytkentätapahtuma olisi mahdollinen. Kaksi kumitulppaa voidaan lävistää tätä varten ruuviväntimellä. Seinäkiinnitysosassa on alhaalla kaksi korvaketta pintaliitäntää varten. Ne voidaan irrottaa helposti.

Kun olet pujottanut kaapelit paikoilleen, voit ruuvata asennuslevyn kiinni.

Verkkojohdon liittäminen

Verkko- ja syöttöjohtona käytetään 2 - 3-napaisia kaapeleita.

- L, L' = laitteeseen menevät kytketty vaihe tai vaihejohtin (tavallisesti musta tai ruskea)
 N = nolajohdin (useimmiten sininen)
 PE = suojamaajohtin (⊕)

Epäselvissä tapauksissa johtimet on tunnistettava jännitteenkoettimella; katkaise sen jälkeen jälleen virta. Verkkojohdon ja sähkölaitteiden johtojen johdotus on suoritettava laitteen mukana toimitetuilla liittimillä.

1. Virallinen johdin (L) liitetään ensimmäiseen liittimeen.
2. Nolajohdin (N) liitetään toiseen liittimeen.
3. Sähkölaitteeseen kytketty vaihe (L') liitetään kolmanteen liittimeen.
4. Suojamaajohtimen läpijohtokukseen on käytettävä soveltavaa kierre- tai jousiliitäntä (vähint. 300 V ja vähint. 2,5 mm²).

Tärkeää:

Väärät liitännät johtavat myöhemmin oikosulkuun laitteessa tai sulakoteloissa. Tässä tapauksessa yksittäiset kaapelit on tunnistettava ja yhdistettävä uudelleen. Verkkojohdoton voidaan luonnollisestikin asentaa virtakytkin virran kytkemiseksi ja katkaisemiseksi.

Toiminta

Järjestelmä voidaan ottaa käyttöön, kun liiketunnistin on

liitetty ja kiinnitetty seinäkiinnitysosaan. Kun koristerengas

irrotetaan, käytettävissä on kaksi säätömahdollisuutta.

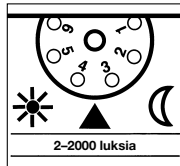
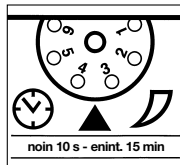

Kytkentäajan asetus

Liitetyin lampun kytkentäaika voidaan asettaa portaattomasti välille n. 10 s - kork. 15 min.

Säädin asetettu kohtaan 1 = lyhyin mahdollinen kytkentäaika.
 Säädin asetettu kohtaan 6 = pisin mahdollinen kytkentäaika.

Hämäryyten asetus

Liiketunnistimen haluttu kytkeyksimykkyys voidaan asettaa portaattomasti noin 2-2000 luksin välillä.

Säädin asetettu kohtaan 1 = päiväkäyttö.
 Säädin asetettu kohtaan 6 = pimeän ajan käyttö.
 (IS 2300 ECO:n on asetettu tehtäällä päiväkäyttöön.)

(IS 2300 ECO:n kytkentäaika on asetettu tehtäällä pienimmän asetuksen kohtaan.)

Kytkentäaika kannattaa asettaa pienemmäksi mahdolliseksi toiminta-alueen asetuksen ajaksi.

Säätimen on oltava asennossa 1, kun liiketunnistimen toiminta-alue säädetään.

Häikäisy suoje

Tämä tuote on varustettu sisäänrakennetulla häikäisy-suojuksella. Se siirtää tunnistimaan kirkkaudesta riippumattoman tunnistusanalyysin vierasvalon aiheuttamassa häikäisyssä 60 sekunnin ajaksi. (vrt Käyttöohje).

Toimintaetäisyyden asetus/säätö

Kun tunnistin asennetaan 2 metrin korkeuteen, sen suurin mahdollinen toimintaetäisyys on 12 m. Toiminta-alueita voidaan tarvittaessa rajata. Tunnistimen mukana toimitetuilla linssin suojuksilla voidaan peittää haluttu määrä linssin lohkoja eli rajata toiminta-alueita yksilöllisesti. Hienosäätö on

mahdollista kiertämällä tunnistimen koteloaa ± 80° A. Voit erottaa suojukset toisistaan valmiita vaaka- ja pystysuoria uria pitkin joko taillamalla tai saksilla leikkaamalla. B. Irrota koristerengas C ja napsauta lohkot tunnistimen linssiin ylösosaan.

Pistä koristerengas takaisin paikoilleen, jolloin suojukset kiinnittyvät. Näin voidaan estää esim. autojen tai ohikulkijoiden aiheuttamat virhekytkennät tai rajata pois tietyt alueet.

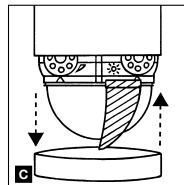
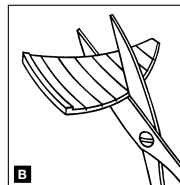
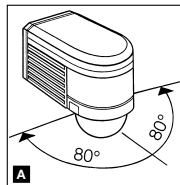

Toimintaetäisyyden asetus /esimerkkejä

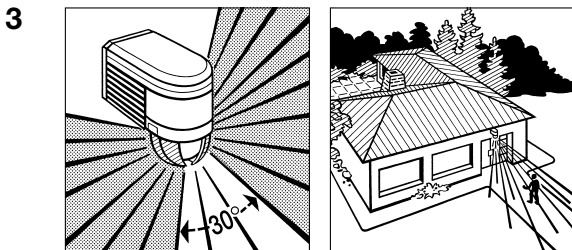
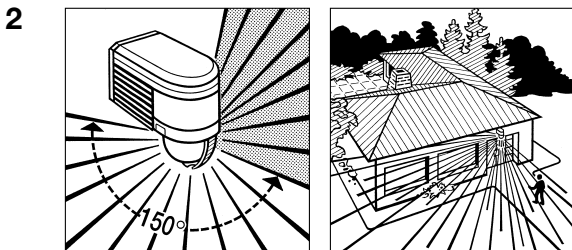
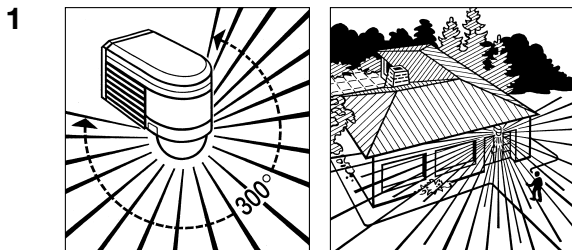

Toimintaetäisyyden asetus /esimerkkejä

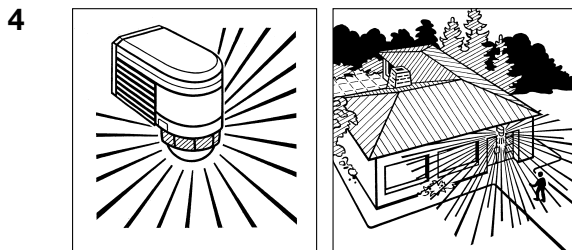

Liitäntäesimerkkejä

- I. Nollajohtimen ketjutus tunnistimen kautta
- II. Nollajohdin suoraan valaisimelle
- III. Liitäntä käyttämällä talon sisällä olevaa sarjakytkintä käsinkäyttöä ja automaattikäyttöä varten
- IV. Liitäntä talon sisällä olevaa vaihtokytkintä käyttämällä jatkuvaa valaisua ja automaattikäyttöä varten

Asetus I: automaattinen käyttö

Asetus II: käsinkäyttö, jatkuva valaistus

Huomautus: Järjestelmää ei voi kytkä pois päältä, mahdollista vaihdella ainoastaan asentojen I ja II välillä.

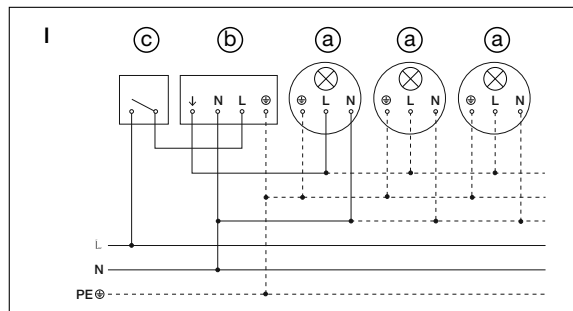

Liitäntäesimerkkejä

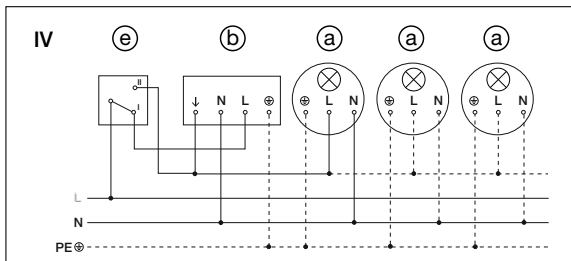
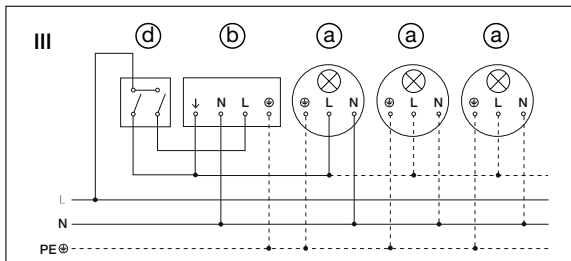
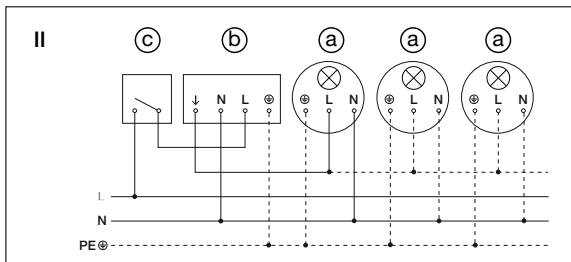

- a) Valaisimet, valaistus enint. 2000 W (katso Tekniset tiedot)
 b) IS 2300 ECO:n liittimet
 c) Talon sisällä oleva kytkin
 d) Talon sisällä oleva sarjakytkin, käsinkäyttö, automaattikäyttö
 e) Talon sisällä oleva vaihtokytkin, automaattikäyttö, jatkuva valaistus

Käyttö/hoito

Infrapunatunnistin kytkee valon ja hälytyksen automaattisesti. Laite ei sovellu käytettäväksi erityisten murtohälytysjärjestelmien kanssa, sillä siitä puuttuu määräysten mukainen suojaus sabotaasin varalta. Säätöolosuh-

teet voivat vaikuttaa liiketunnistimen toimintaan. Voimakkaat tuulenpuuskat sekä lumi-, vesi- ja raesateet saattavat aiheuttaa virhekytkentöjä, koska tunnistin ei erota säässä tapahtuvia äkillisiä lämpötilan vaihteluita läm-

mönlähteistä. Tunnistimen linssi voidaan puhdistaa tarvittaessa kostealla liinalla (älä käytä puhdistusaineita).

Tekniset tiedot

Mitat (K x L x S):	85 x 60 x 95 mm	
Teho:	Hehku-/halogeenilampun kuorma	2000 W
	Loistelamput, elektr. liitäntälaitte	1000 W
	Loistelamput, kompensoimaton	1000 VA
	Loistelamput, sarjakompensoitu	1000 VA
	Loistelamput, rinnakkain kompensoitu	1000 VA
	Pienjännitehalogeenilamput	2000 VA
	LED < 2 W	16 W
	2 W < LED < 8 W	64 W
	LED > 8 W	64 W
	Kapasitiivinen kuorma	176 µF
Verkkoliitäntä:	230–240 V, 50 Hz	
Toimintakulma:	300°, avautumiskulma 180°	
Tunnistimen kääntävyys:	täsmäsuuntaus ± 80°	
Toimintaetäisyys:	enint. 12 m; lämpötilastabiloitu	
Kytkeäajan asetus:	10 s – 15 min	
Hämärystason asetus:	2–2000 luksia	
Kotelointiluokka:	IP 54	

Hävittäminen

Sähkölaitteet, tarvikkeet ja pakkaukset tulee toimittaa ympäristöstävälliseen kierrätykseen.



Älä heitä sähkölaitteita talousjätteiden sekaan!

Koskee vain EU-maita:
Voimassa olevan eurooppalaisen sähkö- ja elektroniikkaromua koskevan direktiivin ja sen kansalliseen lainsäädäntöön saattamisen mukaisesti käyttökelvottomat sähkölaitteet on kootava erikseen ja toimitettava ympäristöstävälliseen kierrätykseen.

Valmistajan takuu

Ostajana sinulla on oikeus omassa maassasi voimassa oleviin lakisääteisiin takuuoikeuksiin. Tämä takuuilmoitus ei lyhennä tai rajoita niitä. Myönnämme sinulle STEINEL-Professional-tunnistintekniikan tuotteen moitteettomia ominaisuuksia ja asianmukaista toimintaa koskevan 5 vuoden takuun. Takaamme, ettei tässä tuotteessa ole materiaali-, valmistus- ja rakennevikoja. Takaamme kaikkien elektronisten rakenneosien ja johtojen toimintakyvyn sekä kaikkien käytettyjen raaka-aineden ja niiden pintojen virheettömyyden.

Vaatumuksen esittäminen
Jos haluat tehdä tuotteestasi reklamaation, toimita tuote täydellisenä ja rahti maksettuna yhdessä ostotositteen (sisällettävä tiedot ostopäiväyksestä ja tuotenimikkeestä) kanssa ostopaikkaan. Suosittelemme siksi ostotositteen huolellista säilyttämistä aina takuuajan päättymiseen asti. STEINEL ei vastaa palautukseen liittyvistä kuljetuskuluista ja -riskeistä.

Tietoja vaatimuksen esittämisestä takuutapauksessa löytyy kotisivuiltamme www.steinel-professional.de/garantie

**5 VUODEN
VALMISTAJAN
TAKUU**

Käyttöhäiriöt

Häiriö	Syy	Häiriön poisto
Ei virtaa	<ul style="list-style-type: none">■ sulake palanut, ei ole kytketty päälle■ oikosulku	<ul style="list-style-type: none">■ uusi sulake, kytkke verkkokatkaisin päälle, tarkista johto jännitteenkoettimella■ tarkasta liittännät
Ei kytkte päälle	<ul style="list-style-type: none">■ päiväkäytössä hämäärytkin asetettu pimeään ajan käyttöön■ viallinen hehkulamppu■ valo sammutettu verkkokytkimellä■ viallinen sulake■ toiminta-aluetta ei suunnattu oikein	<ul style="list-style-type: none">■ säädä uudelleen■ vaihda hehkulamppu■ kytkke valo■ uusi sulake, tarkista liittännät tarvittaessa■ säädä uudelleen
Ei kytkte pois päältä	<ul style="list-style-type: none">■ jatkuvaa liikettä toiminta-alueella■ valaisin sijaitsee toiminta-alueella ja kytketty lämpötilamuutoksen vuoksi jatkuvasti uudelleen■ kytketty valaisemaan jatkuvasti talossa olevan sarjakytkimen kautta■ WLAN-laite sijoitettu hyvin lähelle tunnistinta	<ul style="list-style-type: none">■ tarkista alue ja säädä tarvittaessa uudelleen tai peitä osa linssistä■ muuta toiminta-aluetta tai peitä osa linssistä■ aseta sarjakytin automaattikäyttöön■ suurena WLAN-laitteen ja tunnistimen välistä etäisyyttä
Kytkee jatkuvasti päälle / pois päältä	<ul style="list-style-type: none">■ lampua käytetään toiminta-alueella■ toiminta-alueella liikkuu eläimiä	<ul style="list-style-type: none">■ muuta toiminta-aluetta tai peitä osa linssistä, pidennä etäisyyttä■ muuta toiminta-aluetta tai peitä osa linssistä
Kytkee ei-toivotusti päälle	<ul style="list-style-type: none">■ tuuli liikuttelee puita ja pensaita toiminta-alueella■ tiellä liikkuu autoja■ sään (tuuli, sade, lumi), tuuletinten poistoilman tai avoimien ovi-ikkunoiden aiheuttamat äkilliset lämpötilan muutokset■ häikäisy suojaus aktiivinen■ WLAN-laite sijoitettu hyvin lähelle tunnistinta	<ul style="list-style-type: none">■ muuta toiminta-aluetta tai peitä osa linssistä■ muuta toiminta-aluetta tai peitä osa linssistä■ muuta aluetta, vaihda asennuspaikkaa■ kytkke pois päältä manuaalisesti painikkeella/kytkimellä■ liikettä ei ole havaittu valitun kytkentäajan aikana + 60 s (häikäisy suojaus)■ suurena WLAN-laitteen ja tunnistimen välistä etäisyyttä

NO Monteringsanvisning

Infrarøde sensorer fra STEINEL utgjør grunnlaget for dagens effektive sikkerhetsbelysning. Ved bevegelse i dekningsområdet tennes lyset automatisk og sørger på denne måten både for komfort, sikkerhet og et lavt energiforbruk.

Med til sammen tre integrerte pyrosensorer registrerer beve-

gelsesmelderen IS 2300 ECO usynlige varmestråler eller infrarøde stråler fra f.eks. mennesker eller dyr som beveger seg i dekningsområdet. Den registrerte varmeutstrålingen omsettes elektronisk, og en eller flere tilkoblede lamper tennes eller slukkes etter forprogrammert tid når dekningsområdet forlates. Det

registreres ingen varmeutstråling gjennom hindre som f.eks. murer eller glassflater, dvs. lampen slår seg ikke på. IS 2300 ECO har en dekningsvinkel på 300° med en åpningsvinkel på 180°, og dekker på denne måten et registreringsområde på ca. 300 m².

IS 2300 ECO

Monteringsplate

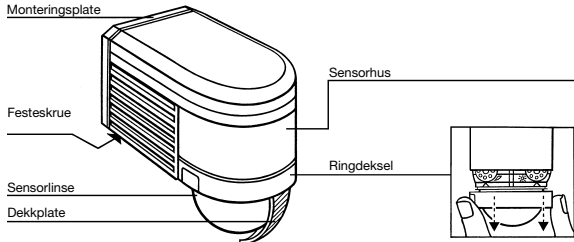

Rekkevidde

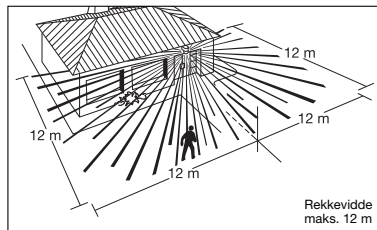

Viktig: Den sikreste bevegelsesregistreringen får man når apparatet monteres til siden for gangretningen og sikten ikke hindres av f.eks. vegger og trær.

Installasjon IS 2300 ECO

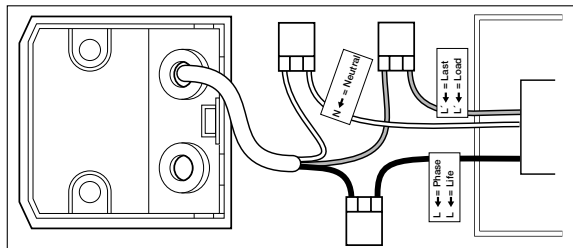

	L	svart
	N	blå
	L'	brun

Feste på vegg

Bevegelsesmelderen bør monteres minst 50 cm fra andre lamper, da varmeutstråling kan føre til at systemet reagerer. Den bør monteres i ca. 2 m. høyde. Bruk en skrutrekker til å skru los festeskruen med klokken, skyv monteringsplaten nedover og dra den av. Sett de vedlagte gummipropene i monteringsplaten. Hold monteringsplaten mot vegg og tegn av for borehull; vær oppmerksom på ledninger i vegg. Bor hull og sett i plugg.

For å gjøre en koplingsprosess mulig, må nettilkoplingen til apparatet gå inn gjennom en minimum topolet kabel og ut av en videre kabel. Til dette formål kan de to gummipropene dyttes inn med en skrutrekker. Det er utspæringer nederst på veggfestet for utenpåliggende kabelføring. Disse lar seg lett knekke av. Når kablene er ført inn, kan monteringsplaten skrues på.

Tilkobling av ledning

Nett- og apparatledningene består av en 2- til 3-ledet kabel:

L, L' = strømførende ledning el. sluttet fase til apparatet (som regel svart eller brun).

N = nullleder (som regel blå)

PE = ev. jordledning (⊕)

I tvilstillfeller må kablet kontrolleres med en spennings tester; deretter slås strømtilførselen av igjen. Ledningene til nett- og apparatledning legges med de vedlagte forbindelsesklommene:

1. Den strømførende ledningen (**L**) festes i den første klemmen.
2. Nulllederen (**N**) festes i den andre klemmen.
3. Den sluttete fasen til apparatet (**L'**) festes i den tredje klemmen.
4. For gjennomgående føring av jordlederen skal det brukes egnet skru- eller instiktsklemme med min. 300 V og et klemmeråde på min. 2,5 mm²

Viktig:

Forveksles koblingene vil det senere føre til kortslutning i apparatet eller i sikringskappet. I dette tilfellet må de enkelte kablene identifiseres og monteres på nytt. Det kan selvsagt monteres en bryter på nettleddingen til å slå AV og PÅ.

Funksjon

Når bevegelsesmelderen er koblet til og festet til veggholderen, kan anlegget slås på. Etter at ringdekslet er tatt av,

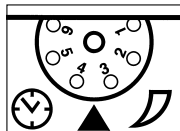

ca. 10 sek. - maks. 15 min.

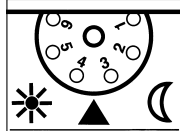

2 - 2000 Lux

derer, kan anlegget slås på. Etter at ringdekslet er tatt av,

Belysningstid (tidsinnstilling)

Ønsket belysningstid for tilkoblet lampe kan innstilles trinnløst fra ca. 10 sek. til maks. 15 min.

Stillskruen stilt på **1** = korteste belysningstid.
Stillskruen stilt på **6** = lengste belysningstid.

Skumringsinnstilling

Ønsket reaksjonsnivå for bevegelsesmelderen kan innstilles trinnløst fra ca. 2 lux til 2000 lux.

Stillskruen stilt på **1** = dagslydrift.
Stillskruen stilt på **6** = nattdrift.
(Ved levering fra fabrikken er IS 2300 ECO innstilt på dagslydrift.)

har apparatet to innstillingsmuligheter.

(Ved levering fra fabrikken er IS 2300 ECO innstilt på kortest mulig tid).

Når bevegelsesmelderen skal innstilles for dekningsområdet, anbefales det å stille inn kortest mulig tid.

Når bevegelsesmelderen skal innstilles for dekningsområdet, må stillskruen stilles på **1** = dagslydrift.

Refleksbeskyttelse

Produktet har en integrert refleksbeskyttelse. Når eksternt lys reflekterer, setter refleksbeskyttelsen sensoren over i en 60 sekunders sensoranalyse uavhengig av lysstyrke (jfr. Driftsfeil).

Rekkeviddeinnstilling/justering

Ved en antatt monteringshøyde på 2 m er sensorens rekkevidde 12 m. Dekningsområdet kan innstilles optimalt etter behov. De vedlagte dekkplattene brukes til å dekke til så mange linsesegmenter som ønsket, eller til å forkorte rekkevidden individuelt. Utover

dette kan det foretas en $\pm 80^\circ$ finjustering ved å dreie sensorhuset. Dekkplattene kan brykkes fra hverandre i de lodrette og vannrette rillene, eller klippes til med saks **B**. Når ringdekslet er tatt av, **G** henges dekkplattene inn overst på sensorlinsen.

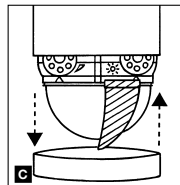
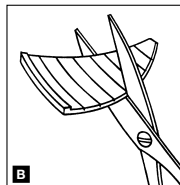
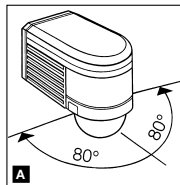

Rekkeviddeinnstilling/eksempler

1

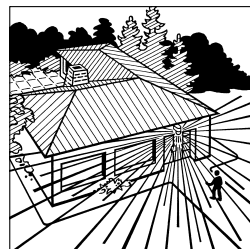
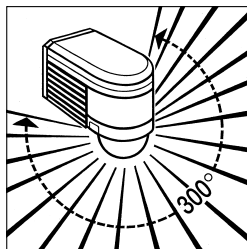

2

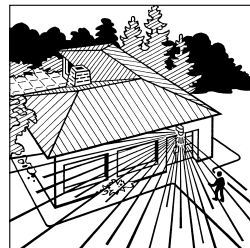
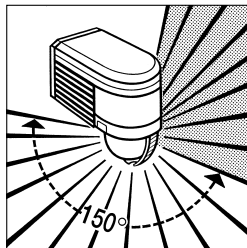

3

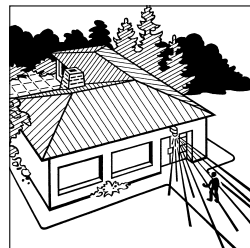
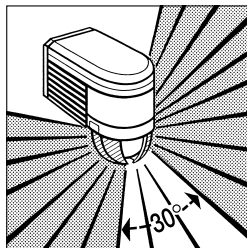

Rekkeviddeinnstilling/eksempler

4

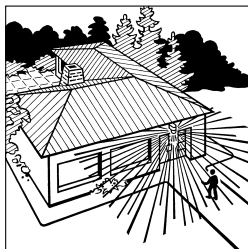
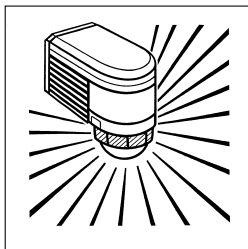

Eksempler på tilkobling

- I. Lampe uten nulleder
 - II. Lampe med nulleder
 - III. Tilkobling via kronesvender for manuell og automatisk drift
 - IV. Tilkobling via vendebryter for manuell og automatisk drift
- Stilling I: automatisk drift
 Stilling II: manuell drift, permanent belysning
 OBS: Anlegget kan ikke slås av, det er kun mulig å velge mellom drift i stilling I og stilling II.

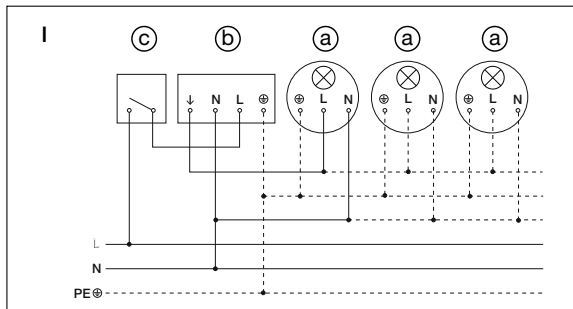

100

Eksempler på tilkobling

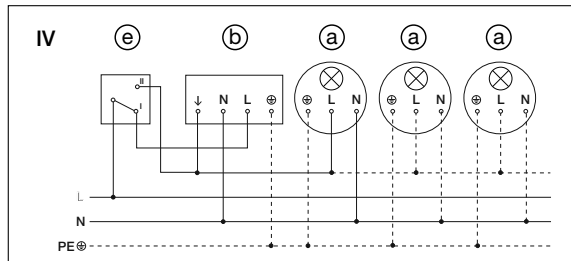
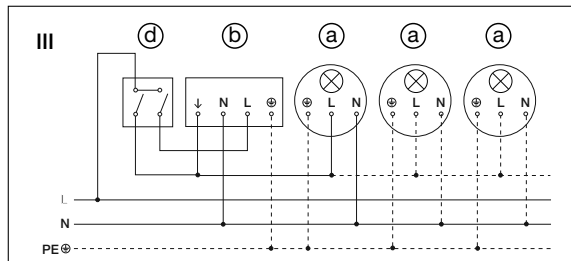
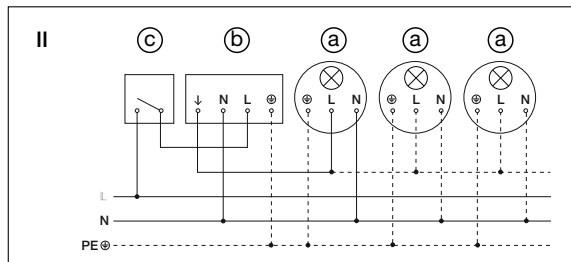

101

Eksempler på tilkobling

- Belysningslast maks. 2000 W (se tekniske spesifikasjoner)
- Tilkoblingsklemmer for IS 2300 ECO
- Bryter i huset
- Kronevender i huset, manuell drift, automatisk drift
- Vendebryter i huset, automatisk drift, manuell drift

Drift/vedlikehold

Bevegelsesmelderen egner seg til å slå på lys og alarm. Apparatet egner seg ikke for spesielt innbruddsalarmnett fordi det ikke har den nødvendige sabotasjesikkerheten. Værfordene kan påvirke bevegelses-

sesmelderens funksjon; sterke vindkast, snø, regn og haglbyger kan føre til feilkoblinger ettersom bevegelsesmelderen ikke kan skille mellom plutselige temperatursvingninger og varmekilder. Skulle registrerings-

linsen bli skitten, kan den rengjøres med en fuktig klut (uten rengjøringsmiddel).

Tekniske spesifikasjoner

Mål (h x b x d):	85 x 60 x 95 mm	
Effekt:	Lyspære-/halogenlampelast	2000 W
	Lysrør elektronisk ballast	1000 W
	Lysrør ukompensert	1000 VA
	Lysrør seriekompensert	1000 VA
	Lysrør parallellkompensert	1000 VA
	Lavvolt halogenpærer	2000 VA
	LED < 2 W	16 W
	2 W < LED < 8 W	64 W
	LED > 8 W	64 W
	Kapasitiv belastning	176 µF
Nettilkobling:	230-240 V, 50 Hz	
Dekningsvinkel:	300° med 180° åpningsvinkel	
Sensorens svingområde:	Finjustering ± 80°	
Rekkevidde:	maks. 12 m (temperaturstabilisert)	
Tidsinnstilling:	10 sek. - 15 min.	
Skumringsinnstilling:	2-2000 lux	
Kapslingsgrad:	IP 54	

Driftsfeil

Feil	Årsak	Tiltak
Uten spenning	<ul style="list-style-type: none">defekt sikring, ikke slått påkortslutning	<ul style="list-style-type: none">ny sikring, slå på ledningsbryteren, kontroller ledningen med spennings testerkontroller koplingspunktene
Slår seg ikke på	<ul style="list-style-type: none">ved dagdrift: skumringsinnstilling står på nattdriftdefekt lyspæreledningsbryter er AVdefekt sikringuøyaktig innstilling av dekningsområdet	<ul style="list-style-type: none">ny innstillingskift lyspæreslå påny sikring, kontroller ev. koplingspunkteneny justering
Slår seg ikke av	<ul style="list-style-type: none">stadige bevegelser i dekningsområdettemperaturforandringer: på grunn av en tent lampe i dekningsområdet tenner sensorlampen på nyttden interne bryteren står på permanent driftden trådløse enheten er plassert svært nær sensoren	<ul style="list-style-type: none">kontroller området, innstill det på nytt eller dekk det tilforandre området eller dekk tilkronevender på automatisk driftøk avstanden mellom den trådløse enheten og sensoren
Slår seg stadig PÅ/AV	<ul style="list-style-type: none">det er en tent lampe i dekningsområdetdyr beveger seg i dekningsområdet	<ul style="list-style-type: none">juster området, dekk det til, større avstandjuster eller dekk til området
Slår seg på når den ikke skal	<ul style="list-style-type: none">vind beveger trær og busker i dekningsområdetbiler på veien registreresplutselig temperaturforandring på grunn av værforholdene (vind, regn, snø) eller luft fra ventilatorer el. åpne vindueraktiv refleksbeskyttelseden trådløse enheten er plassert svært nær sensoren	<ul style="list-style-type: none">juster området el. dekk tiljuster området el. dekk tiljuster området, monter bevegelsesmelderen på et annet stedslå "AV" manuelt via tast/bryteringen bevegelse innen innstilt belysnings tid + 60 sek. (refleksbeskyttelse)øk avstanden mellom den trådløse enheten og sensoren

Avfallsbehandling

Elektriske apparater, tilbehør og emballasje må resirkuleres på en miljøvennlig måte.



Ikke kast elektriske apparater i husholdningsavfallet.

Gjelder kun EU-land:

I henhold til gjeldende europeiske retningslinjer for elektriske apparater og brukte elektriske apparater, og i samsvar med nasjonal lovgivning, skal elektriske apparater som ikke lenger kan benyttes, samles opp atskilt fra annet søppel og gjenvinnes på en miljøvennlig måte.

Produsentgaranti

Som kjøper har du eventuelt lovfestede mangel- eller garantirettigheter overfor selger. I den grad disse rettighetene finnes i ditt land, verken innskrenkes eller forkortes de på grunn av vår garantierklæring. Vi gir deg fem års garanti på å ditt sensorprodukt fra STEINEL Professional er uten mangler og fungerer som det skal. Vi garanterer at dette produktet ikke har material-, produksjons- eller konstruksjonsfeil. Vi garanterer at alle elektroniske deler og kabler fungerer, og at alle materialer og overflater er uten mangler.

Garantikrav

Dersom du ønsker å reklamere på produktet, må du pakke det godt inn, frankere det og sende hele produktet i retur sammen med original kjøpskvittering som viser kjøpsdato og produktnavn. Produktet sendes til forhandler eller direkte til oss: Vilan AS – Olaf Helsetsvet 5, 0694 Oslo, Norge. Vi anbefaler deg derfor å ta godt vare på kjøpskvitteringen til garantiperioden er utlopt. STEINEL tar ikke ansvar for transportkostnader eller risiko i sammenheng med retursendingen.

Informasjon om hvordan du gjør garantikrav gjeldende finner du på hjemmesiden vår, www.vilan.no

Ta gjerne kontakt med oss om du har garantikrav eller spørsmål angående produktet ditt. Du når oss på +47 22 72 50 00.

5 ÅRS
PRODUSENT
GARANTI

GR Οδηγίες εγκατάστασης

Oι υπέρυθροι αισθητήρες STEINEL αποτελούν τη βάση για αποτελεσματικές λύσεις προστασίας φωτός σήμερα. Με την ανίχνευση κίνησης ενεργοποιούν αυτόματα το φως και φροντίζουν έτσι για άνεση και ασφάλεια με ταυτόχρονη οικονομική εκμετάλλευση ενέργειας.

Με συνολικά τρεις ενσωματωμένους πυρο-αισθητήρες ο

ανιχνευτής κινήσεων IS 2300 ECO ανιχνεύει μέσα στα όρια κάλυψής του την αόρατη για το ανθρώπινο μάτι θερμική ακτινοβολία και υπέρυθρη ακτινοβολία κινούμενων σωμάτων (ανθρώπων, ζώων κ.λπ.). Η ανιχνευμένη θερμική ακτινοβολία μετατρέπεται ηλεκτρονικά και έτσι ενεργοποιούνται ένας ή περισσότεροι συνδεδεμένοι καταναλωτές, π.χ. λαμπτήρες, και μετά την εγκατάληψη των ορίων

κάλυψης απενεργοποιούνται πάλι σύμφωνα με τον προγραμματισμένο χρόνο. Μέσα από εμπόδια, όπως π.χ. τοίχους ή υαλοπινάκες, δεν ανιχνεύεται θερμική ακτινοβολία και συνεπώς δεν γίνεται ενεργοποίηση. Ο ανιχνευτής κινήσεων IS 2300 ECO επιτρέπει γωνία κάλυψης 300° με γωνία ανιχνεύσεως 180°. Συνολικός καλύπτει όρια κάλυψης περ. 300 m².

IS 2300 ECO

Πλάκα εγκατάστασης

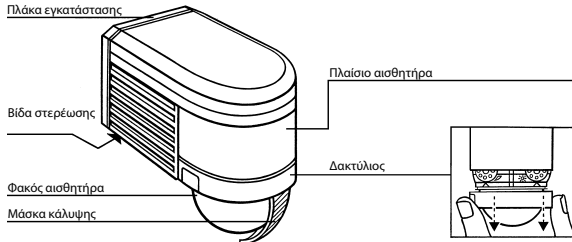

Εμβέλεια

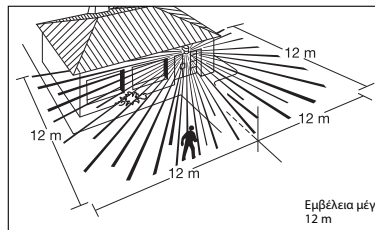

Σημαντικό: Την ασφαλέστερη ανίχνευση κινήσεων την επιτυγχάνετε, εάν εγκαταστήσετε τη συσκευή πλάγια ως προς την κατεύθυνση κίνησης και εφόσον δεν παρεμβάδίζουν την ορατότητα του αισθητήρα εμπόδια (όπως π.χ. δέντρα, τοίχοι κ.λπ.).

Εγκατάσταση IS 2300 ECO

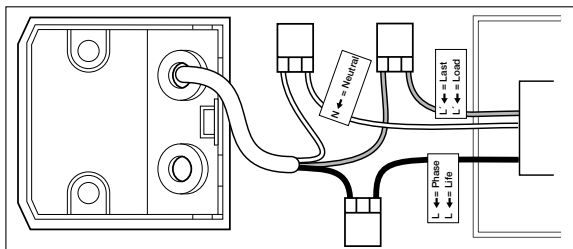

- L** μαύρο
- N** μπλε
- L'** καφέ

Στερέωση στον τοίχο

Το σημείο εγκατάστασης θα πρέπει να απέχει τουλάχιστον 50 cm από άλλο λαμπτήρα, διότι η θερμική ακτινοβολία ενδέχεται να προκαλέσει ενεργοποίηση του συστήματος. Το ύψος εγκατάστασης θα πρέπει να ανέρχεται περίπου σε 2 m.

Σε βιδώνεται με καταβίδι τη βίδα στερέωσης αριστερόστροφα, υψώνει την πλάκα εγκατάστασης προς τα κάτω και την αφαιρείτε. Προσαρμόζετε τις συνημμένες ελαστικές ταινίες στην πλάκα εγκατάστασης. Κρατάτε την πλάκα εγκατάστασης στον τοίχο και σημειώνετε τις διατρήσεις, προσέχετε την καλωδίωση μέσα στον τοίχο, ανοίγετε τρύπες. Τοποθετείτε τα ούπα. Για να μπορέσετε να προβείτε σε σύνδεση, πρέπει η σύνδεση με το καλώδιο που διαθέτει τουλάχιστον δύο πόλους προς τα μέσα και προς τα έξω με δεύτερο καλώδιο. προς τον καταναλωτή. Προς το

οκόπιο αυτό οι δύο ελαστικές ταινίες μπορούν να τρυπηθούν με καταβίδι. Για εξώτωση συρμάτωση έχουν προβλεφτεί δύο αμφιδέτες κάτω στη στερέωση τοίχου. Οι αμφιδέτες αυτοί μπορούν να σπαστούν εύκολα. Εφόσον περαστούν μέσα τα καλώδια, μπορείτε να βιδώσετε την πλάκα εγκατάστασης.

Σύνδεση αγωγού τροφοδοσίας
Οι αγωγοί δικτύου τροφοδοσίας και καταναλωτή αποσπώνονται από καλώδιο 2 έως 3 συρμάτων:

- L, L'** = Ρευματοφόρος αγωγός και συνδεδεμένη φάση προς τον καταναλωτή (συνήθως μαύρο ή καφέ)
- N** = Ουδέτερος αγωγός (συνήθως μπλε)
- PE** = Ενδεδωμένο καλώδιο γείωσης (🔌)

Σε περίπτωση αμφιβολιών πρέπει να προσέξετε σε αναγνώριση με δοκιμαστικό τάσης. Κατόπιν αποσυνδέετε πάλι από την ηλεκτρική τάση. Η συνρμμάτωση των αγωγών δικτύου τροφοδοσίας και του καταναλωτή πρέπει να γίνει με τους συνημμένους ακροδέτες σύνδεσης

1. Ο ρευματοφόρος αγωγός (**L**) εισάγεται στον πρώτο ακροδέκτη.
2. Ο ουδέτερος αγωγός (**N**) εισάγεται στον δεύτερο ακροδέκτη.
3. Η συνδεδεμένη φάση προς τον καταναλωτή (**L'**) εισάγεται στον τρίτο ακροδέκτη.
4. Για την ενουρμμάτωση του αγωγού μείωσης πρέπει να χρησιμοποιείται κατάλληλη κλέμα εμβυσμάτωσης ή ακροδέκτης σύνδεσης με ελάξ, 300 V και περιοχή κόλλησης ελάξ, 2,5 mm².

Σημαντικό:

Το μπέρδεμα των συνδέσεων θα προκαλέσει αργότερα στη συσκευή ή στον πίνακα ασφαλειών βραχυκύκλωμα. Στην περίπτωση αυτή πρέπει να αναγνωριστούν πάλι τα μεμονωμένα καλώδια και να εγκατασταθούν εκ νέου. Στο καλώδιο τροφοδοσίας μπορεί να συναρμολογηθεί και διακοπτική κυκλώματος για ενεργοποίηση (ΕΝΤΟΣ) και απενεργοποίηση (ΕΚΤΟΣ).

Λειτουργία

Αφού γίνει η σύνδεση του ανιχνευτή κίνησης και στερεωθεί

με το στρίψιμα τοίχου, μπορείτε να ενεργοποιήσετε το σύστημα.

Μετά την αφαίρεση του δακτυλίου η συσκευή διαθέτει δύο δυνατότητες ρύθμισης.

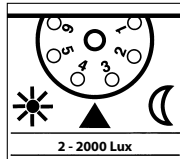

Καθυστέρηση απενεργοποίησης (Ρύθμιση χρόνου)

Η επιθυμητή διάρκεια φωτισμού του συνδεδεμένου λαμπτήρα μπορεί να ρυθμιστεί αδιαβάθμητα από περ. 10 δευτ. έως το ανώτερο 15 λεπτά. Ρυθμιστής σε θέση 1 = βραχυπρόση διάρκεια φωτισμού Ρυθμιστής σε θέση 6 = μακρύτερη διάρκεια φωτισμού

Ρύθμιση ευαισθησίας

Το επιθυμητό όριο ευαισθησίας του ανιχνευτή κίνησης μπορεί να ρυθμιστεί αδιαβάθμητα από περ. 2 Lux έως 2000 Lux. Ρυθμιστής στη θέση 1 = Λειτουργία φωτός ημέρας, Ρυθμιστής στη θέση 6 = Λειτουργία λυκόφωτος, (Κατά την παράδοση του ο ανιχνευτής κίνησης IS 2300 ECO είναι ρυθμισμένος από το εργοστάσιο σε λειτουργία φωτός ημέρας.)

Ρύθμιση εμβέλειας/ευθυγράμμιση

Με δεδομένο ύψος εγκατάστασης 2 m η μέγιστη εμβέλεια του αισθητήρα ανέρχεται σε 12 m. Ανάλογα με τις ανάγκες είναι επιθυμητή η βέλτιστη ρύθμιση της περιοχής ανίχνευσης. Οι συνημμένες μασκές κάλυψης εξυπηρετούν στην κάλυψη επιθυμητού αριθμού στοιχείων του φακού ή στην επιθυμητή μείωση της εμβέλειας. Περιστρέφοντας το

πλάισιο του αισθητήρα κατά ± 80° **A** είναι επιθυμητή επίσης η ρύθμιση ακρίβειας. Οι μασκές κάλυψης μπορούν να διαχωριστούν ή να κοπούν με ψαλίδι κατά μήκος των ουδακωμένων χωρισμάτων σε οριζόντια ή κάθετη θέση **B**. Μετά την αφαίρεση του δακτυλίου **C** οι μασκές κάλυψης μπορούν να αναρτηθούν στο επάνω μέρος του φακού του

(Κατά την παράδοση ο ανιχνευτής κίνησης IS 2300 ECO έχει ρυθμιστεί εργοστασιακά στη βραχυπρόση διάρκεια φωτισμού.) Κατά τη ρύθμιση του ανιχνευτή κίνησης για τα όρια κάλυψης προτείνεται η ρύθμιση της βραχυπρόση διάρκειας φωτισμού.

Κατά τη ρύθμιση του ανιχνευτή κίνησης για το πεδίο ανίχνευσης πρέπει ο ρυθμιστής να βρίσκεται στη θέση 1 = Λειτουργία φωτός ημέρας.

Προστασία αντανάκλασης: Αυτό το προϊόν διαθέτει ενσωματωμένη προστασία αντανάκλασης. Η προστασία αυτή μεταφέρει τον αισθητήρα σε περιπτώσεις εκθαμβωτικού ξένου φωτός για 60 δευτ. σε θέση όπου ο αισθητήρας αξιολογεί ανεξάρτητα φωτεινότητας. (βλ. Διαταραχές λειτουργίας).

αισθητήρα. Ο δακτύλιος θα πρέπει να προσαρμόσεται πάλι μετά την ανάρτηση, ώστε να σταθεροποιηθούν οι μασκές κάλυψης. Με τον τρόπο αυτό εμποδίζονται εσφαλμένες ενεργοποιήσεις π.χ. μέσω οχημάτων ή πεζών κ.λπ. ή ελέγχονται με ακρίβεια επικινδύνα σηνεία.

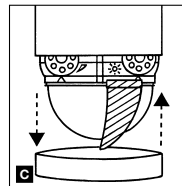
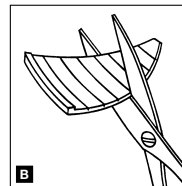
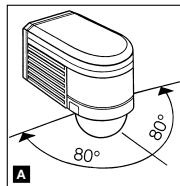

Ρύθμιση εμβέλειας/παραδείγματα

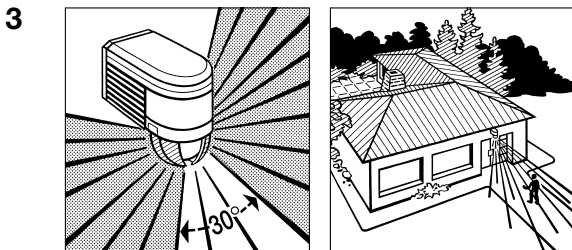
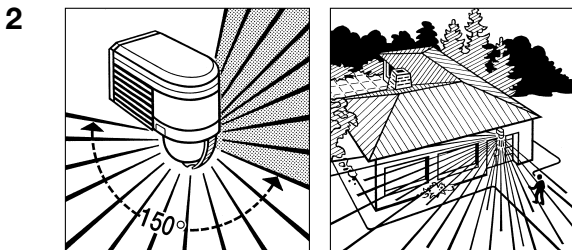
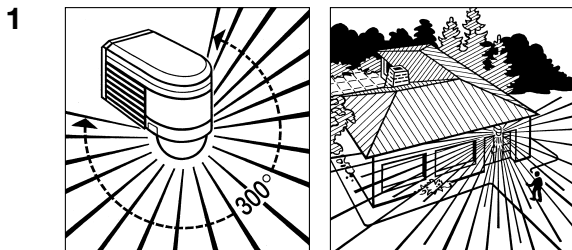

Ρύθμιση εμβέλειας/παραδείγματα

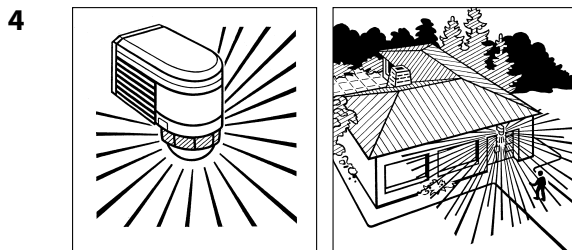

Παραδείγματα σύνδεσης

- I. Λάμπα χωρίς ουδέτερο αγωγό
- II. Λάμπα με ουδέτερο αγωγό
- III. Σύνδεση μέσω διακόπτη σειράς για χειροκίνητη και αυτόματη λειτουργία
- IV. Σύνδεση μέσω μεταγωγικού διακόπτη για αυτόματη λειτουργία και λειτουργία φωτός διαρκείας

Θέση I: Αυτόματη λειτουργία

Θέση II: Χειροκίνητη λειτουργία Διαρκής φωτισμός

Προσοχή: Η απενεργοποίηση της εγκατάστασης δεν είναι εφικτή, μόνο η λειτουργία επιλογής μεταξύ θέσης I και θέσης II.

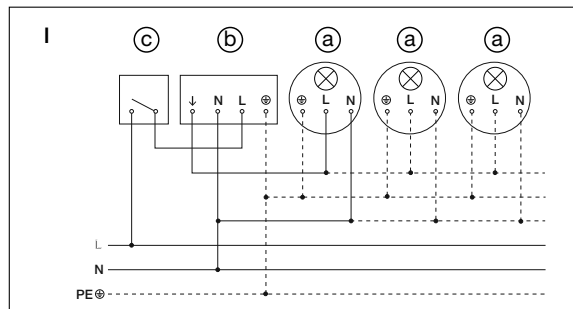

Παραδείγματα σύνδεσης

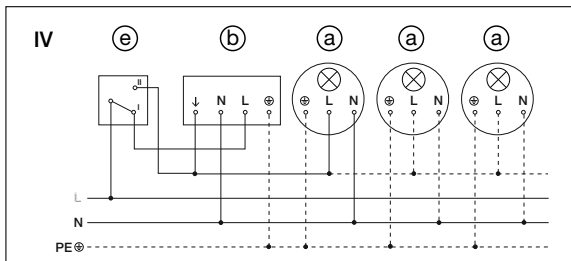
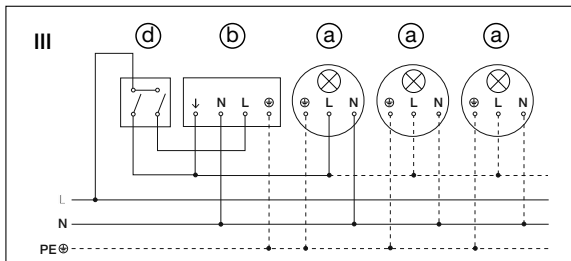
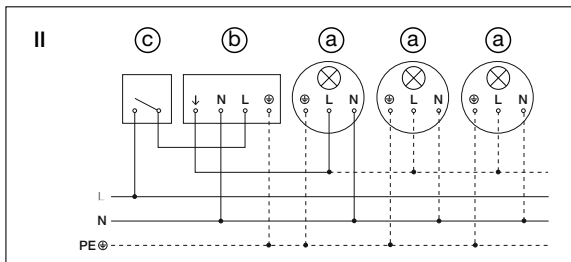

- a) Καταναλωτής, φωτισμός μέγ. 2000 W (βλέπε Τεχνικά δεδομένα)
- b) Ακροδέκτες σύνδεσης του IS 2300 ECO
- c) Διακόπτης οικίας
- d) Διακόπτης σειράς οικίας, χειροκίνητα, αυτόματα
- e) Μεταγωγικός διακόπτης οικίας, αυτόματα, φως διαρκείας

Λειτουργία/Συντήρηση

Ο ανιχνευτής κίνησης είναι κατάλληλος για την ενεργοποίηση φωτός και συναγερμού. Για ειδικά συστήματα αντιδιαρρηκτικού συναγερμού η συσκευή δεν είναι κατάλληλη, διότι δεν διαθέτει την προδιαγεγραμμένη ασφάλεια ένα-

ντι σιμποτάζ. Οι καιρικές συνθήκες ενδέχεται να επηρεάσουν τη λειτουργία του ανιχνευτή κίνησης, όταν επικρατούν ισχυροί άνεμοι, χιόνι, βροχή, χαλάς ενδέχεται να προκληθεί εσφαλμένη ενεργοποίηση, διότι οι απότομες διακυ-

μάνσεις θερμοκρασίας δεν μπορούν να ξεχωριστούν από πηγές θερμότητας. Ο φακός ανίχνευσης μπορεί να καθαρίζεται όταν είναι ακάθαρτος με υγρό πανί (χωρίς απορρυπαντικό).

Τεχνικά δεδομένα

Διαστάσεις (Υ × Π × Β):	85 × 60 × 95 mm	
Ισχύς:	Φορτίο λαμπτήρα πυράκτωσης/αλογόνου	2000 W
	Λαμπτήρες φθορισμού στραγγαλιστικό πηνίο	1000 W
	Λαμπτήρες φθορισμού χωρίς αντιστάθμιση	1000 VA
	Λαμπτήρες φθορισμού σειριακή αντιστάθμιση	1000 VA
	Λαμπτήρες φθορισμού σε παράλληλη αντιστάθμιση	1000 VA
	Λαμπτήρες αλογόνου χαμηλής τάσης	2000 VA
	LED < 2 W	16 W
	2 W < LED < 8 W	64 W
	LED > 8 W	64 W
	Χωρητικό φορτίο	176 μF
Σύνδεση δικτύου:	230 – 240 V, 50 Hz	
Γωνία ανίχνευσης:	300° με 180° γωνία ανοίγματος	
Όρια περιστροφής αισθητήρα:	ρύθμιση ακριβείας ± 80°	
Εμβέλεια:	μέγ. 12 m σταθεροπ. θερμοκρασία	
Ρύθμιση χρόνου:	10 δευτ.–15 λεπ.	
Ρύθμιση ευαισθησίας:	2 – 2000 Lux	
Είδος προστασίας:	IP 54	

Διαταραχές λειτουργίας

Βλάβη	Αιτία	Βοήθεια
Χωρίς τάση	<ul style="list-style-type: none">■ Ασφάλεια ελαττωματική, μη ενεργοποιημένη■ Βραχυκύκλωμα	<ul style="list-style-type: none">■ Νέα ασφάλεια, ανοίξτε διακόπτη δικτύου, ελέγξτε κύκλωμα με δοκιμαστικό τάσης■ Ελέγξτε συνδέσεις
Δεν ενεργοποιείται	<ul style="list-style-type: none">■ Σε λειτουργία ημέρας, ρύθμιση ευαισθησίας είναι σε λειτουργία νύχτας■ Λαμπτήρας χαλασμένος■ Διακόπτης δικτύου ΕΚΤΟΣ■ Ασφάλεια ελαττωματική■ Ανακριβής ρύθμιση ορίων κάλυψης	<ul style="list-style-type: none">■ Ρυθμίστε εκ νέου■ Αντικαταστήστε λαμπτήρα■ Ενεργοποιήστε■ Νέα ασφάλεια, εν ανάγκη ελέγξτε σύνδεση■ Ευθυγραμμίστε εκ νέου
Δεν απενεργοποιείται	<ul style="list-style-type: none">■ Διαρκής κίνηση στα όρια κάλυψης■ Συνδεδεμένος λαμπτήρας βρίσκεται εντός ορίων κάλυψης και ανάβει εκ νέου εξαιτίας μεταβολών θερμοκρασίας■ Μέσω του διακόπτη σειράς οικίας σε διαρκή λειτουργία■ Η ασύρματη συσκευή είναι τοποθετημένη πολύ κοντά στον αισθητήρα	<ul style="list-style-type: none">■ Ελέγξτε όρια κάλυψης και εν ανάγκη κάνετε νέα ρύθμιση ή καλύψτε με μάρσκες■ Αλλάξτε όρια κάλυψης ή καλύψτε με μάρσκες■ Διακόπτης σειράς σε αυτόματη λειτουργία■ Αυξήστε την απόσταση μεταξύ της ασύρματης συσκευής και του αισθητήρα
Συνεχής μεταγωγή ΕΝΤΟΣ/ΕΚΤΟΣ	<ul style="list-style-type: none">■ Η ενεργοποιημένη λάμπα βρίσκεται στα όρια κάλυψης■ Ζώα κινούνται στα όρια κάλυψης	<ul style="list-style-type: none">■ Αλλάξτε όρια κάλυψης ή καλύψτε με μάρσκες, αυξήστε απόσταση■ Αλλάξτε όρια κάλυψης ή καλύψτε με μάρσκες
Ενεργοποιείται ανεπιθύμητα	<ul style="list-style-type: none">■ Αέρας κινεί δέντρα και θάμνους στα όρια κάλυψης■ Ανίχνευση οχημάτων στο δρόμο■ Ξαφνική αλλαγή θερμοκρασίας λόγω καιρού (αέρας, βροχή, χιόνι) ή αέρας από εξεριστήρες ανοιχτά παράθυρα■ Προστασία αντανάκλασης ενεργός■ Η ασύρματη συσκευή είναι τοποθετημένη πολύ κοντά στον αισθητήρα	<ul style="list-style-type: none">■ Αλλάξτε όρια κάλυψης ή καλύψτε με μάρσκα■ Αλλάξτε όρια κάλυψης ή καλύψτε με μάρσκα■ Αλλάξτε όρια κάλυψης, μετατοπίστε σημείο εγκατάστασης■ Χειροκίνητη ενεργοποίηση με πλήκτρο/διακόπτη■ Ανύπαρκτη κίνηση εντός του ρυθμιζόμενου ορίου χρονυστέρησης + 60 δευτ. (προστασία αντανάκλασης)■ Αυξήστε την απόσταση μεταξύ της ασύρματης συσκευής και του αισθητήρα

Απόσυρση

Ηλεκτρικές συσκευές, εξαρτήματα και συσκευασίες θα πρέπει να αποσύρονται με τρόπο φιλικό προς το περιβάλλον και να ανακυκλώνονται.



Δεν επιτρέπεται να πετάτε ηλεκτρικές συσκευές στα οικιακά απορρίμματα!

Μόνο για χώρες ΕΕ:

Σύμφωνα με την ισχύουσα Ευρωπαϊκή Οδηγία σχετικά με άχρηστες ηλεκτρικές και ηλεκτρονικές συσκευές και την εφαρμογή της σε εθνικό επίπεδο πρέπει οι άχρηστες πλέον ηλεκτρικές συσκευές να αποσυρόνται ξεχωριστά και να οδηγούνται σε ανακύκλωση φιλική προς το περιβάλλον.

Εγγύηση κατασκευαστή

Ως αγοραστής μπορείτε να κάνετε χρήση των νόμιμων εγγυητικών δικαιωμάτων έναντι του πωλητή. Εφόσον τα δικαιώματα αυτά ισχύουν στη χώρα σας, δεν συντέμνονται ούτε περιορίζονται από τη δική μας δήλωση εγγύησης. Σας παρέχουμε 5 έτη εγγύηση για την άμση κατασκευή και την κανονική λειτουργία του προϊόντος STEINEL Professional-Sensorik. Παρέχουμε την εγγύηση ότι αυτό το προϊόν δεν παρουσιάζει ελαττώματα υλικού, κατασκευής ή σχεδίασης. Παρέχουμε εγγύηση λειτουργικής ικανότητας όλων των ηλεκτρονικών δομοστοιχείων και καλωδίων, όπως επίσης έλλειψης σφαλμάτων όλων των χρησιμοποιηθέντων υλικών και των επιφανειών αυτών.

Προβολή αξιώσεων

Εάν θέτετε να διατυπώσετε παράπονα σχετικά με το προϊόν που αγοράσατε, παρακαλούμε όπως το αποστείλετε σε πλήρη κατάσταση και ατελώς μαζί με την αυθεντική απόδειξη αγοράς, η οποία πρέπει να αναφέρει την ημερομηνία αγοράς και την ονομασία του προϊόντος, στον αντιπρόσωπό σας ή στην εταιρεία μας ANTI-ΠΡΟΣΩΠΟΙ-ΕΙΣΑΓΩΓΕΙΣ ΓΙΑ ΤΗΝ ΕΛΛΑΔΑ Π.Λυγκυριανός & Υιοί σε / Αριστοφανους 8 Αθήνα 10554. Σας συνιστούμε λοιπόν όπως διαφυλάξετε προσεκτικά την απόδειξη αγοράς έως την παρέλευση της διάρκειας εγγύησης. Για τα έξοδα και τους κινδύνους μεταφοράς στα πλαίσια επιστροφής του προϊόντος ο STEINEL δεν αναλαμβάνει καμία ευθύνη.

Για πληροφορίες σχετικά με την προβολή αξίωσης σε περίπτωση εγγύησης απευθυνθείτε στη διαδικτυακή πύλη www.steinel-professional.de/garantie

Εάν νομίζετε ότι πρόκειται για περίπτωση εγγύησης ή εάν έχετε οποιαδήποτε ατομία σχετικά με το προϊόν σας, μπορείτε να μας τηλεφωνήσετε από πάσα στιγμή στη γραμμή ΤΗΛΕΦΩΝΑ ΥΠΟΘΡΗΣΗΣ & ΣΕΡΒΙΣ ΓΙΑ ΤΗΝ ΕΛΛΑΔΑ / 2103212021 / 2103218558 / Φαξ: 2103218630.

5 E T H
ΚΑΤΑΣΚΕΥΑΣΤΗ
ΕΓΓΥΗΣΗ

TR Montaj Kılavuzu

STEINEL kızılotesi sensörleri günümüzde, etkili bir fotoselli koruma çözümdür. Sensörlerin kapsama alanında hareket algılaması gerçekleştiğinde ilk otomatik olarak açılır ve böylece ekonomik enerji kullanımı ile birlikte konfor ve güvenlik sağlar.

Hareket sensörü IS 2300 ECO, entegre edilmiş toplam üç piro

sensörü ile kapsama alanında, hareket eden objelerden (insan, hayvan, vs.) yayılan ve insan gözü için görülmez olan ısı yayılması veya kızılotesi ışınları algılar. Algılanan ısı elektronik olarak işlendikten sonra örneğin lamba gibi bağlı olan bir veya birden fazla tüketici devreye alınır veya ilgili obje kapsama alanı dışına çıktığında ve önceden programlanmış süre

dolduğunda tekrar kapatılır. Örneğin, duvar veya cam gibi engeller bulunduğunda ısı yayılması algılanmaz ve bu nedenle lamba veya başka sistemlerin çalıştırılması mümkün değildir. IS 2300 ECO modelinde 300° kapsama açısı ve 180°'lik açma açısına erişilir. Böylece yaklaşık 300 m² büyüklüğündeki bir alan kontrol edilir.

IS 2300 ECO

Montaj plakası

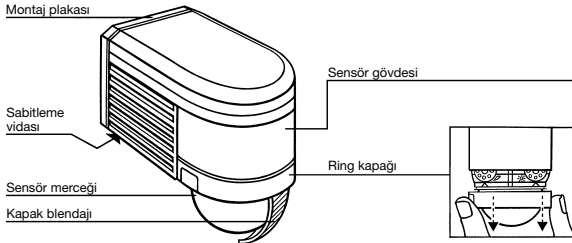

Erişim mesafesi

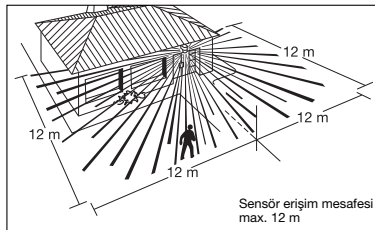

Tesisat IS 2300 ECO

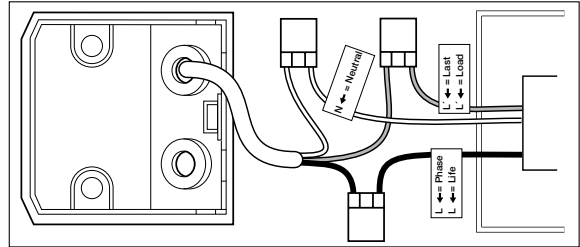

■	L	siyah
■	N	mavi
■	L'	kahverengi

Duvar montajı

Duvar tarafından yayılan ısı'nın sistemin devreye girmesine sebep olacağından montaj yeri lambadan en az 50 cm uzakta olmalıdır. Montaj yüksekliği yaklaşık 2 m olmalıdır. Tornavida ile sabitleme vidasını saat yönünün tersine döndürün, montaj plakasını aşağıya doğru itin ve çıkarın.

Sensör ile birlikte gönderilmiş lastik tapayın montaj plakası içine yerleştirin. Montaj plakasını duvara tutun ve delikleri işaretleysin, duvarda bulunan kablo hatlarına dikkat edin, delikleri delin; Dübelli yerleştirin. Lambanın devreye sokulabilmesi için en az iki telli kablo ile sebeke bağlantısı yapılmalı ve ikinci bir kablo ise tüketiciye bağlanmalıdır. İki lastik tapa

tomavida ile bastrarak çıkarılabilir. Sıva üstü kablo tesisatı için duvar sabitlemesinin altına iki bağlantı elemanı öngörün. Bu bağlantı elemanları hafif bükülebilir olmalıdır. Kablolar geçirildikten sonra montaj plakası vida ile sabitlenebilir.

Besleme kablosunun bağlanması

Elektrik hattı ve tüketici besleme kabloları 2 ile 3 telli kablodan oluşur:

L, L' = Faz ve tüketiciye kumandalanan faz (genellikle siyah veya kahverengi renklidir)

N = Nötr iletken (genellikle mavimsiz)

PE = muhtemel toprak hattı (⊕)

Çelişkiye düşülmesi halinde, kablolar bir avometre cihazıyla tanımlayın; ardından tekrar elektriksiz hale getirin. Sebke ve tüketici besleme tesisatlarının kablo bağlantısı, ekteki bağlantı terminaleri ile yapılmalıdır.

1. Elektrik iletken kablo (**L**), ilk terminale takılır.

2. Nötr kablosu (**N**), ikinci terminale takılır.

3. Tüketiciye anahtarlanmış olan faz (**L'**), üçüncü terminale takılır.

4. Korumucuyu iletkenin kablo döğemesi için, kapasitesi min. 300 V ve sıklama aralığı aşağıda 2,5 mm² olan uygun bir vidalı veya geçme terminal kullanılacaktır.

Önemli:

Bağlantıların karıştırılması cihaz veya sigorta kutsusunda kısa devre oluşmasına yol açar. Bu durumda kablolar tekrar tek tek tespit edilecek ve yeniden monte edilecektir. Elektrik kablosuna açma ve kapama işlemini gerçekleştirmek için bir şalter takılmalıdır.

Fonksiyon

Hareket sensörünün kablo bağlantısı yapıldıktan ve duvar tutma elemanı takıldıktan sonra sistem çalıştırılabilir.

Ring halkası söküldükten sonra cihaz üzerinde iki farklı ayar anahtarı bulunur.

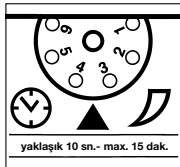

Kapatma Gecikmesi

(Zaman ayarı)

Bağlı olan lambanın istenilen yanma süresi kademesiz olarak yakl. 10 sn. ile 15 dak. arasında ayarlanabilir.

Ayar düğmesi 1 konumuna ayarlandığında = en kısa yanma süresi

Ayar düğmesi 6 konumuna ayarlandığında = en uzun yanma süresi

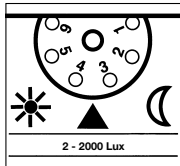

Alaca karanlık ayarı

Hareket sensörünün istenilen devreye girme sınırı kademesiz olarak yaklaşık 2 Lux ile 2000 Lux arasında ayarlanabilir.

Ayar düğmesi 1 konumunda = Gün ışığı işletimi.

Ayar düğmesi 6 konumunda = Alaca karanlık işletimi.

(IS 2300 ECO sensörü fabrika çıkışında gündüz ışığı işletmesine ayarlanmıştır.)

(IS 2300 ECO sensörü fabrika çıkışında en kısa yanma süresine ayarlanmıştır.) Hareket sensörünün kapsama alanı ayarlaması için en kısa yanma süresinin ayarlanmasını tavsiye ederiz.

Hareket dedektörü algılama alanı için ayarlanırken, ayar düğmesinin 1 = Gün ışığı işletimi konumuna getirilmesi gereklidir.

Blendaj koruması

Bu ürün entegre blendaj koruması ile donatılmıştır. Bu koruma elemanı, yabancı ışık etki etmesi durumunda sensörü 60 saniye boyunca parlaklığa bağlı olmayan sensör değerlendirme moduna dönüştürür. (bkz. İşletim arızaları).

Erişim mesafesi ayarı/Örnekler

1

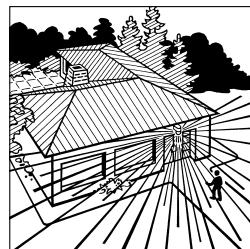
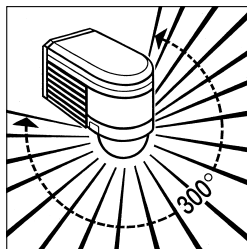

2

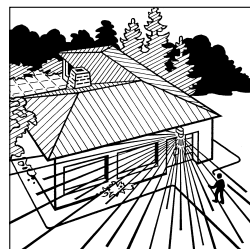
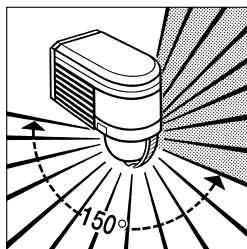

3

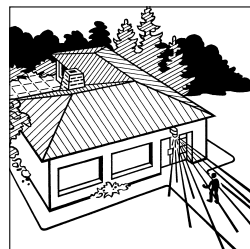
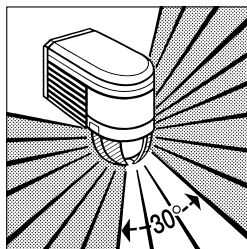

Erişim Mesafesi Ayarı/Ayarlama

Montaj yüksekliği 2 m olarak kabul edildiğinde sensörün azami erişim mesafesi 12 metredir. Gerekliğe göre kapsama alanı optimal şekilde ayarlanabilir. Cihaz ile birlikte gönderilmiş olan kapaklar birden fazla merceğe aksesoryumun kapatılmasını ve böylece erişim mesafesinin gerekliğe göre kısaltılmasına yarar. Sensör gövde-

sini $\pm 80^\circ$ A c döndürerek hassas ayarlama yapma mümkündür. Kapaklar, oluklan açılmış bölmeler boyunca dikey ve yatay kısımdan ayrılabilir veya makas ile kesilebilir B. Ring kapağının çıkarılmasından C sonra bu kapaklar sensör merceğinin üst bölümüne yerleştirilebilir.

Sonra ring kapağı tekrar yerine takılacak ve böylece örtme kapakları sabitlenecektir. Bu şekilde örneğin otomobil, yaya lar vs. gibi objelerin meydana getirdiği hatalı kumandalama ortadan kaldırılır veya tehlike bölümleri tam istenildiği gibi denetlenebilir.

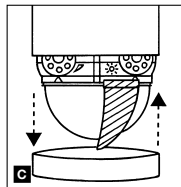
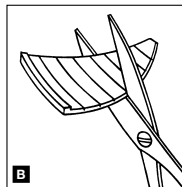
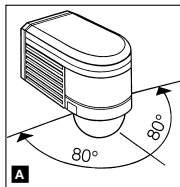

Erişim mesafesi ayarı/Örnekler

4

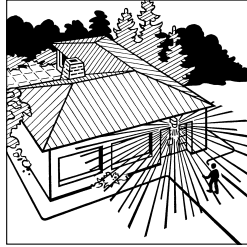
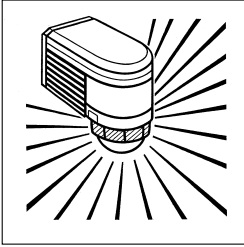

Bağlantı Örnekleri

- I. Nötr iletken bulunmayan lambalar
- II. Nötr iletkeni bulunan lambalar
- III. Elden ve otomatik işletme için seri şalter üzerinden olan bağlantı
- IV. Devamlı ışık temini ve otomatik işletme için vaviyen şalter üzerinden yapılan bağlantı

Ayar I: Otomatik işletme

Ayar II: Sürekli aydınlatma için elden işletme

Dikkat: Tesisin kapatılması mümkün değildir sadece Ayar I ve Ayar II arasında seçim yapılabilir.

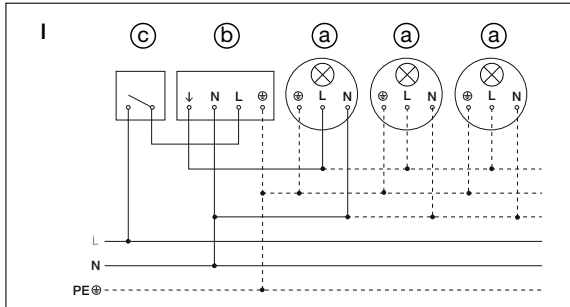

118

Bağlantı Örnekleri

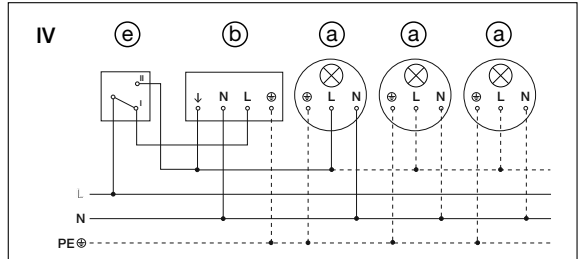
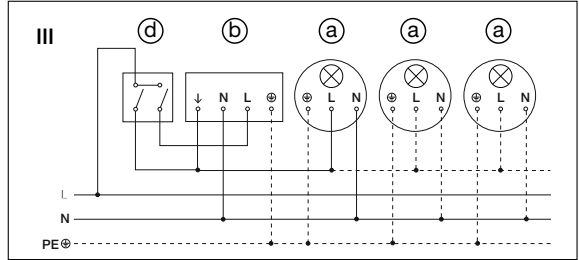
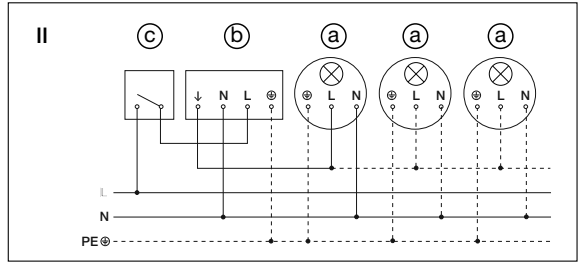

119

- a) Tüketici, Lamba max. 2000 W (bkz. Teknik Özellikler)
b) IS 2300 ECO Bağlantı klemensleri
c) Dahili ev şalteri
d) Dahili ev seri şalteri, manuel, otomatik
e) Dahili ev vaviyen şalter, otomatik, sürekli ışık

Çalıştırma/Bakım

Hareket sensörü ışık ve alarm sistemlerini devreye almaya yarar. Öngörülen sabotaj emniyeti bu cihazda bulunmadığından projektör, özel hırsızlık alarm sistemleri için uygun değildir.

Hava şartları hareket sensörü fonksiyonunu etkileyebilir, ani sıcaklık değişiklikleri ısı kaynakları farkı olarak algılanacağından kuvvetli rüzgar, yağmur, dolu gibi etkenler lambanın hatalı

devreye girmesine sebep olur. Kapsama merceği kirlendiğinde nemli bir bezle (temizleme maddesi kullanılmadan) silinerek temizlenebilir.

Teknik Özellikler

Boyutlar (Y x G x D):	85 x 60 x 95 mm
Güç:	Akkor/ halojen ampul yükü 2000 W Floresan ampuller EVG 1000 W Floresan ampuller, dengesiz 1000 VA Floresan ampuller, seri dengeli 1000 VA Floresan ampuller, paralel bağlanmış 1000 VA Açık voltaj halojen ampuller 2000 VA LED < 2 W 16 W 2 W < LED < 8 W 64 W LED > 8 W 64 W Kapasitif yükleme 176 µF
Elektrik bağlantısı:	230-240 V, 50 Hz
Kapsama açısı:	300°, 180° açma açısı ile
Sensör hareket (dönme) mekanizması alanı:	Hassas ayarlama ± 80°
Erişim mesafesi:	max. 12 m (sıcaklık stabilizasyonlu)
Zaman ayarı:	10 sn. - 15 dak.
Alaca karanlık ayarı:	2-2000 Lux
Koruma türü:	IP 54

İşletme Arızaları

Arıza	Sebebi	Tamiri
Gerilim beslemesi yok	<ul style="list-style-type: none"> ■ Sigorta arızalı, lamba şalterine basılmadı ■ Kısa devre 	<ul style="list-style-type: none"> ■ Yeni sigorta takın, şalteri açın, voltaj kontrol cihazı ile kabloyu kontrol edin ■ Bağlantıları kontrol edin
Cihaz devreye girmiyor	<ul style="list-style-type: none"> ■ Gündüz işletme moduna ayarlanmıştır, alaca karanlık ayarı gece işletme modundadır ■ Ampul arızalı ■ Elektrik şalteri KAPALI ■ Sigorta arızalı ■ Kapsama alanı doğru olarak ayarlanmadı 	<ul style="list-style-type: none"> ■ Yeniden ayarlayın ■ Ampülü değiştirin ■ Çalıştırın ■ Yeni sigorta takın, gerektiğinde bağlantıları kontrol edin ■ Yeniden ayarlayın
Kapanmıyor	<ul style="list-style-type: none"> ■ Kapsama alanı içinde sürekli hareket mevcuttur ■ Bağlı olan lamba kapsama alanı içinde bulunuyor ve sıcaklık değişikliği nedeniyle sensörü yeniden devreye alıyor ■ Dahili ev seri şalteri üzerinden sürekli yanma işletmesinde ■ WLAN cihazı, sensöre çok yakın konumlandırılmış 	<ul style="list-style-type: none"> ■ Kapsama alanını kontrol edin, yeniden ayarlayın veya üzerini kapatın ■ Kapsama alanını değiştirin veya üzerini kapatın ■ Seri şalteri otomatik ayarda ■ WLAN cihazı ile sensör arasındaki mesafeyi artırın
Daima AÇIP/KAPANIYOR	<ul style="list-style-type: none"> ■ Kumandalanmış lamba kapsama alanı içinde ■ Kapsama alanı dahilinde hayvanlar hareket etmektedir 	<ul style="list-style-type: none"> ■ Kapsama alanını değiştirin veya üzerini kapatın, aralığı büyütün ■ Kapsama alanını değiştirin veya üzerini kapatın
Cihaz istenmeden devreye giriyor	<ul style="list-style-type: none"> ■ Rüzgar kapsama alanındaki ağaç ve çalıklar hareket ettiriyor ■ Yoldan geçen otomobiller algılanıyor ■ Hava şartları (rüzgar, yağmur, kar) nedeniyle ani sıcaklık değişmesi veya vantilatör, açık olan pencerelerden hava akımı geliyor ■ Aktif yansima koruması ■ WLAN cihazı, sensöre çok yakın konumlandırılmış 	<ul style="list-style-type: none"> ■ Kapsama alanını değiştirin veya üzerini kapatın ■ Kapsama alanını değiştirin, cihazı başka yere monte edin ■ Buton/şalter üzerinden elden kumandalama ■ Ayarlanmış müteakip çalışma süresi + 60 sn. içinde hareket algılaması yok (blendaj koruması) ■ WLAN cihazı ile sensör arasındaki mesafeyi artırın

Tasfiye

Elektrikli cihazlar, aksesuar ve ambalajlar, çevre dostu bir dönüşüme gönderilmelidir.



Elektrikli cihazları evsel atıkların içine atmayın!

Sadece AB ülkeleri için:
Atık Elektrikli ve Elektronik Cihazlar Avrupa yönergesine ve bunun dönüştürülmüş ulusal yasaya göre, artık kullanılmayacak haldeki elektrikli cihazların ayrı toplanıp çevre dostu geri dönüşüm için gönderilmesi zorunludur.

Üretici garantisi

Alıcı sıfatıyla satıcıya karşı kanun ile öngörülen garanti haklarına sahiptir. Bu haklar ülkenizde geçerli olduğu sürece, garanti beyanımızla kısıtlanmamakta ve sınırlanmamaktadır. STEINEL-Professional STEINEL Profesyonel Sensörli ürününüzün kusursuz kullanılabilirliği ve düzenli fonksiyonu konusunda 5 yıllık bir garanti süresi sunuyoruz. Bu ürünün malzeme, üretim ve tasarım hatalarından arınmış olduğunu garanti ediyoruz. Tüm elektronik parçaların ve kabloların işlevselliğini ve ayrıca kullanılan tüm hammaddelerde ve bunların yüzeylerinde kusursuzluğu garanti ediyoruz.

Garanti haklarından faydalanma
Ürününüzle ilgili şikayetiniz olduğunda, lütfen tam ve gönderi ücreti ödenmiş olarak, üzerinde satış tarihinin ve ürün tanımının bulunması gereken orijinal satın alma belgesiyle birlikte satıcıya veya doğrudan Saos Teknoloji Elektrik LTD. ŞTİ. Halil Rifat Paşa Mah. Yüzer Havuz Sk. Perpa Ticaret Merkezi A Blok Kat: 5 No: 313 Şişli / İstanbul adresine gönderiniz. Bu nedenle, satın alma belgenizi garanti süresi sona erene kadar saklamanızı tavsiye ediyoruz. Geri göndermeye ilgili nakliye maliyetleri ve riskleri hakkında, STEINEL hiçbir sorumluluk almaz.

Bir garanti durumunda yapılması gerekenler hakkındaki bilgileri yandaki web sitemizde bulabilirsiniz:
www.saosteknoloji.com.tr

Bir garanti durumu veya ürününüzle ilgili herhangi bir sorunuz olduğunda, bize her zaman memnuniyetle Acil Servis Hattı +90 212 220 09 20 ulaşabilirsiniz.

5 YIL
ÜRETİCİ
GARANTİSİ

HU Szerelési utasítás

A STEINEL infravörös érzékelők a mai hatékony világításvédelmi megoldások alapjai. Az érzékelési tartományukban történő mozgás esetén automatikusan bekapcsolják a világítást, így gondoskodva a kényelemről és biztonságról, egyidejűleg pedig a gazdaságos energia-felhasználásról. Három beépített pyro-szenzorral az IS 2300 ECO moz-

gásérzékelő az érzékelési tartományában felfogja a mozgó testek (emberek, állatok stb.) az emberi szem számára láthatatlan hőszugárzását ill. infravörös sugárzását. A felfogott hőszugárzást elektronikus jellel alakítja és egy, vagy több csatlakoztatott fogyasztót, pl. lámpákat, bekapcsol ill. az érzékelési tartomány elhagyásakor az előre programozott idő

után ismét kikapcsol. Akadályokon (pl. falon vagy ablaküvegen) keresztül a hőszugárzás nem érzékelhető, ezért a lámpa sem kapcsolódik be. Az IS 2300 ECO 300°-os érzékelési szöggel. Ezáltal kb. 300 m²-es érzékelési tartományt fed le.

IS 2300 ECO

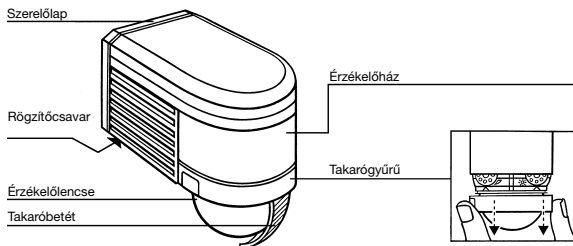

Hatótávolság

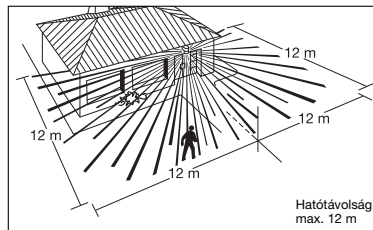

Fontos: A mozgás érzékelése akkor a legbiztosabb, ha a berendezést a mozgáshoz képest oldalirányban helyezi el, és az érzékelő látóterét nem korlátozzák akadályok (pl. fák, falak stb.).

Az IS 2300 ECO bekötése

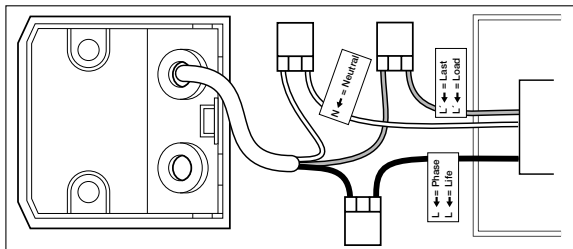

	L fekete
	N kék
	PE barna

Felszerelés a falra

Az érzékelőt a fényforrásoktól legalább 50 cm-re kell felszerelni, mert azok hősugárzása téves jelzést okozhat. A szerelési magasság kb. 2 m kell, hogy legyen.

Egy csavarhúzóval csavarja ki a rögzítőcsavart az óramutató járásával ellentétes irányban, tolja lefelé a szerelőlapot és vegye le azt.

A mellékelt gumidugókat helyezze be a szerelőlapba. A szerelőlapot tartsa a falhoz, és jelölje be a furatok helyét, ügyeljen a vezetékek elhelyezkedésére a falban, fúrja ki a furatokat; helyezze be a tipliket. Ahhoz, hogy egy kapcsolási folyamatot végrehajtasson, a berendezést egy legalább kétpólusú vezetékkel csatlakoztatni kell a hálózathoz valamint egy második kábellel a fogyasztóhoz. A két gumidugót ehhez egy csavarhúzóval át lehet szúrni. Vakolat fölötti vezetékhez két fül található a fali rögzítésen, alul. Ezek könnyen letörhetők. Ha átvezette a kábeleket, felcsavarozhatja a szerelőlapot.

A hálózati kábel csatlakoztatása

A hálózati kábel és a fogyasztók vezetékeli többnyire 2- vagy 3-eres kábeleket:

L, L' = fázis, ill. kapcsolt fázis a fogyasztóhoz (többnyire fekete, vagy barna)

N = nulla (többnyire kék)

PE = esetleges védőföldelés (☁)

Bizonytalanság esetén a kábeleket feszültségjelző segítségével azonosítania kell; majd le kell róluk kapcsolni a feszültséget. A hálózati vezetékek és a fogyasztók vezetékének csatlakoztatása a fali tartón a mellékelt csatlakoztatók segítségével kell történnie:

1. A fázist (L) dugja be az első kapocsba.
2. A nullavezeték (N) dugja be a második kapocsba.
3. A fogyasztót kapcsolt fázisnak vezetékét (L') dugja be a harmadik kapocsba.
4. A védőföldelés vezetékéhez használjon egy ára alkalmas, min. 300V-os, min. 2,5mm² befogási tartományal rendelkező csavaros vagy dugós csatlakozót.

Fontos: A csatlakozók felcsereése a berendezésben vagy a biztosítéktáblán később rövidzárlathoz vezet. Ebben az esetben ismét azonosítsa az egyes kábeleket és csatlakoztassa azokat újra. A hálózati vezetékek magától értetődően elhelyezhető egy hálózati kapcsoló a berendezés be- és kikapcsolásához.

Funkciók

Miután csatlakoztatta a mozgásérzékelőt és a fali tartóra

rögzítette, bekapcsolhatja a berendezést.

A takarógyűrű lehúzása után a berendezést két beállítási lehetőség áll rendelkezésére.

(Kiszállításkor az IS 2300 ECO gyárilag a legrovidebb időre van beállítva.)

A mozgásérzékelő érzékelési tartományának beállításához a legrovidebb idő beállítása ajánlott.

A mozgásérzékelő érzékelési tartományának beállításához a szabályozót az 1 = nappali üzemmód állásba kell állítani. **Vakításvédelem:** Ez a termék beépített vakításvédelemmel rendelkezik. Ez az érzékelőt külső fény általi vakítás esetén 60 mp.-re fényerőtől függetlenül érzékelő-értékelésre kapcsolja. (ld. üzemmavarok).

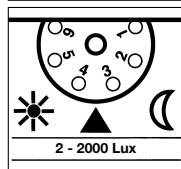
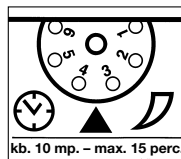

Kikapcsolás késleltetés (időbeállítás)

A csatlakoztatott lámpa világítási ideje fokozatmentesen kb. 10 mp-től max. 15 percig beállítható. A szabályozót az 1-re állítva = a legrovidebb világítási időtartam

A szabályozót a 6-ra állítva = a leghosszabb világítási időtartam

Alkonykapcsoló-beállítás

A mozgásérzékelő kívánt érzékenysége fokozatmentesen állítható kb. 2 lux-tól 2000 lux-ig.

A szabályozó 1-re állítva = nappali üzemmód.

A szabályozó 6-ra állítva = alkony-üzemmód.

(Kiszállításkor az IS 2300 ECO gyárilag nappali üzemmódban beállítva.)

Hatótávolság beállítás/finombeállítás

2 m-es elméleti szerelési magasság esetén a szenzor maximális érzékelési tartománya 12 m. Kívánságra az érzékelési tartomány optimalizálható. A mellékelt takaróbetétek szolgálnak arra, hogy a lencse kívánt számú szegmensét letakarhassa, ill. a hatótávolságot egyéni igény szerint lerövidíthesse.

Az érzékelő házának forgatásával ± 80° **A** mértékben ezen felül finombeállítás is lehetséges. A takaróbetétek a bemélyített hornyok mentén függőleges és vízszintes irányban szétválaszthatók, vagy olívoval vágathatók **B**. A takarógyűrű **C** levetése után a lencse legfeljebb mélyedésébe beakaszthatók.

A takarógyűrűt ezután ismét helyezze fel, miáltal a takaróbetéteket szilárdan rögzíti a helyükön. Ezáltal pl. az autók, gyalogosok által kiváltott téves riasztások kizárhatók, vagy veszélyes területek céltartan megfigyelhetők.

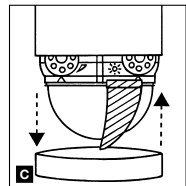
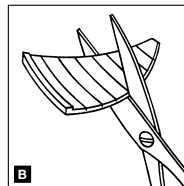
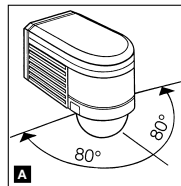

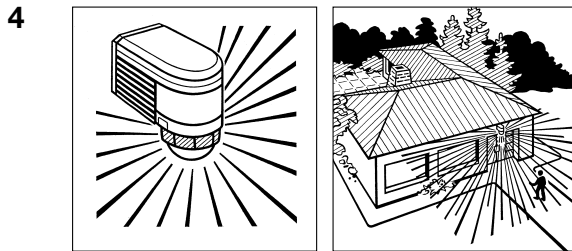
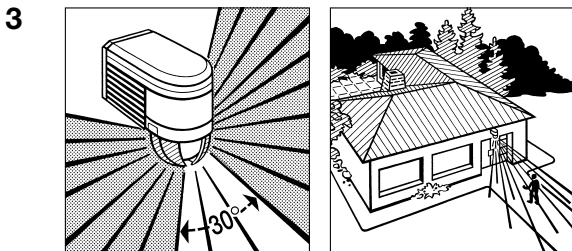
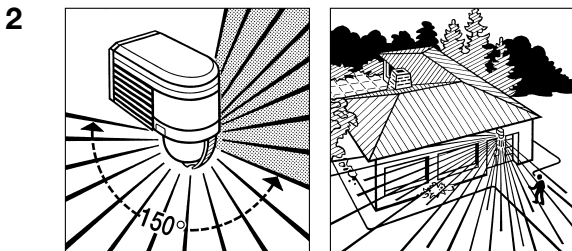
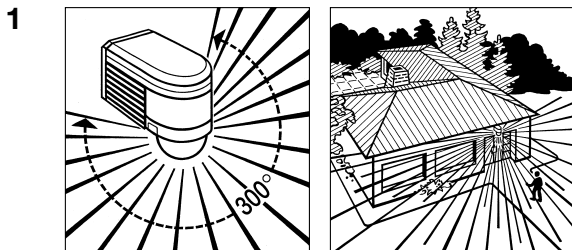

Példák a bekötésre

- I. Nulla-vezeték nélküli világítótestek
- II. Nulla-vezetékkel rendelkező világítótestek
- III. Csatlakoztatás sorozatkapcsolóval a kézi- és automatikus működtetéshez
- IV. Csatlakoztatás váltókapcsolóval állandó és automatikus működtetéshez

I. állás: automatikus működtetés

II. állás: kézi kapcsolású állandó világítás

Figyelem: a berendezés kikapcsolása nem lehetséges, csak a választás az I. és II. állás között.

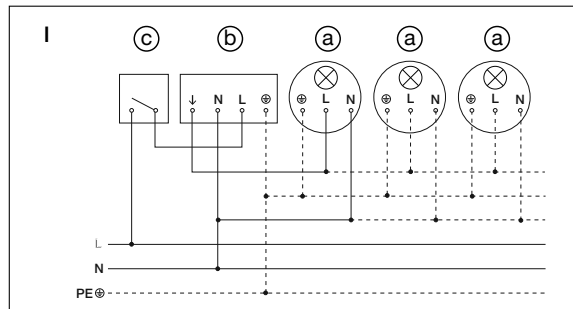

Példák a bekötésre

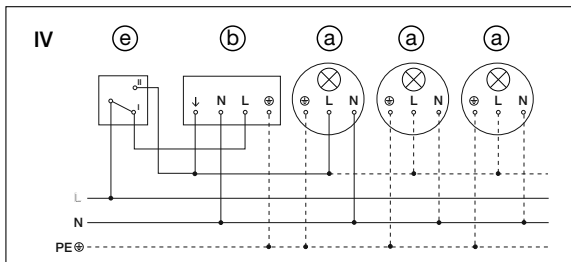
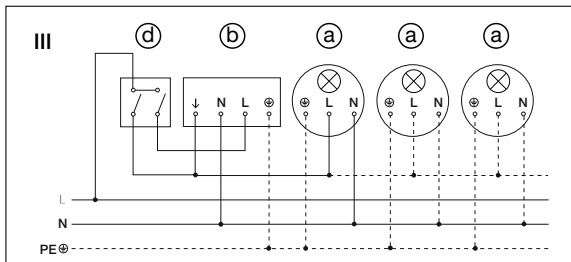
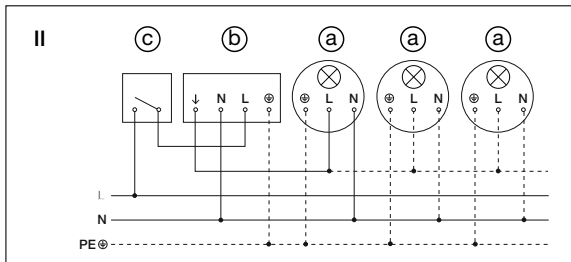

- a) Fogyasztók, világítótestek max. 2000 W (ld. a műszaki adatoknak)
- b) Az IS 2300 ECO csatlakozói
- c) A ház kapcsolója
- d) A ház sorozatkapcsolója, kézi, automata állás
- e) A ház váltókapcsolója, automata állás, állandó világítás

Üzemeltetés/ápolás

A mozgásérzékelő fényforrások és riasztók bekapcsolására alkalmas. Speciális riasztóberendezésekben való használatra a berendezés nem alkalmas, mert az ezek esetében előírt szabotázs védelemmel nem rendelkezik. A mozgásérzékelő működé-

sét az időjárás körülmények befolyásolhatják. Erős szellőkés, hőesés, eső, jégeső esetén téves kapcsolás történhet, mivel a hirtelen hőmérséklet-ingadozásokat a készülék a hőforrásoktól nem tudja megkülönböztetni. Az érzékelő lencséje

szennyeződés esetén nedves ruhával (tisztítószer nélkül) tisztítható meg.

Műszaki adatok

Méret (M × SZ × V):	85 × 60 × 95 mm	
Teljesítmény:	Izzó- / halogénlámpa terhelés	2000 W
	Elektronikus előtét fénycsövek	1000 W
	Kompenzálatlan fénycsövek	1000 VA
	Sorosan kompenzált fénycsövek	1000 VA
	Párhuzamosan kompenzált fénycsövek	1000 VA
	Kisfeszültségű halogénlámpák	2000 VA
	LED < 2 W	16 W
	2 W < LED < 8 W	64 W
	LED > 8 W	64 W
	Kapacitív terhelés	176 µF
Hálózati csatlakozás:	230 – 240 V, 50 Hz	
Érzékelési szög:	300°, 180°-os nyitási szöggel	
Az érzékelő állítási tartománya:	finombeállítás ± 80°	
Hatótávolság:	max. 12 m (hőmérséklet-stabilizált)	
Időtartam-beállítás:	10 mp. – 15 perc.	
Alkonykapcsoló-beállítás:	2 – 2000 Lux	
A védelem fajtája:	IP 54	

Üzemzavarok

Üzemzavar	Ok	Elhárítás
Nem kap áramot	<ul style="list-style-type: none"> ■ a biztosíték hibás, nincs bekapcsolva ■ rövidzárlat 	<ul style="list-style-type: none"> ■ új biztosíték, hálózati kapcsolót bekapcsolni; vezetéket feszültségvizsgálóval ellenőrizni ■ csatlakozókat ellenőrizni
Nem kapcsol be	<ul style="list-style-type: none"> ■ nappali üzemmél, az akonykapcsoló éjszakai állásban van ■ az izzó kiégett ■ a hálózati kapcsoló KI van kapcsolva ■ a biztosíték hibás ■ az érzékelési tartomány nincs célzottan beállítva 	<ul style="list-style-type: none"> ■ állítsa be újra ■ cserélje ki az izzót ■ kapcsolja be ■ új biztosíték, esetleg a csatlakozót ellenőrizni ■ állítsa be újra
Nem kapcsol ki	<ul style="list-style-type: none"> ■ folyamatos mozgás az érzékelési tartományban ■ a kapcsoló fényforrás az érzékelési tartományban található, és újra bekapcsol a hőmérséklet-változás miatt ■ a ház soros kapcsolója tartós üzemre van kapcsolva ■ helyezze a WLAN készüléket nagyon közel az érzékelőhöz 	<ul style="list-style-type: none"> ■ ellenőrizze az érzékelési tartományt és szükség esetén állítsa be újra ill. takarja ki ■ állítsa be újra ill. takarja ki az érzékelési tartományt ■ a sorozatkapcsolót állítsa automata állásba ■ növelje a WLAN készülék és az érzékelő közötti távolságot
Állandóan KI/BE kapcsol	<ul style="list-style-type: none"> ■ a kapcsolt fényforrás az érzékelési tartományban található ■ állatok mozognak az érzékelési tartományban 	<ul style="list-style-type: none"> ■ állítsa át ill. takarja ki az érzékelési tartományt, helyezze távolabb ■ állítsa át ill. takarja ki az érzékelési tartományt
Nem a kívántnak megfelelően kapcsol be	<ul style="list-style-type: none"> ■ a szél mozgatja a fákat és bokrokat az érzékelési tartományban ■ érzékeli az utcán elhaladó autókát ■ hirtelen hőmérsékletváltozás az időjárás miatt (szél, eső, hó) vagy a ventilátorokból, nyitott ablakokon át kiáramló levegő miatt ■ vakításvédelem aktív ■ helyezze a WLAN készüléket nagyon közel az érzékelőhöz 	<ul style="list-style-type: none"> ■ módosítsa ill. takarja ki az érzékelési tartományt ■ módosítsa ill. takarja ki az érzékelési tartományt ■ változtasson az érzékelési tartományon, ill. változtassa meg a berendezés helyét ■ manuális kapcsolás nyomógombbal/kapcsolóval ■ nincs mozgás a beállított utánvilágítási idő + 60 mp.-ben (vakításvédelem) ■ növelje a WLAN készülék és az érzékelő közötti távolságot

Ártalmatlanítás

Gondoskodjon az elektromos készülékek, a tartozékok és a csomagolás környezetbarát újra hasznosításáról.



Ne dobjon elektromos készülékeket a háztartási szeméttel!

Csak az EU-országok esetében: Az elektromos és elektronikus berendezések hulladékaiAz elektromos és elektronikus berendezések hulladékainak kezelésére vonatkozó hatályos európai irányelvek, és azok végrehajtásáról szóló nemzeti ren-

delkezések szerint a már nem használható elektromos készülékeket külön kell gyűjteni, és környezetbarát újrahasznosításukról gondoskodni.

Gyári garancia

Önnök, mint a termék jövőjének, adott esetben jogában áll az eladóval szemben érvényesíteni az Önt törvényesen megillető hiánypótlási-, ill. termékjavítási jogokat. Amennyiben léteznek ilyen jogok az Ön lakóhelye szerinti országban, jelen jótállási nyilatkozatunk semmiben sem szűkíti és korlátozza azokat. A magunk részéről 5 év jótállást adunk arra, hogy az Ön által vásárolt STEINEL professzionális érzékelő termék kifogástalan minőségű és rendszeren működik. Szavatoljuk, hogy ez a termék mentes az anyaghibáktól, a gyártási és szerkezeti hibáktól. Szavatoljuk továbbá, hogy az összes elektronikus alkatrész és kábel működőképes, továbbá, hogy minden alkalmazott szerkezeti anyag és azok felületén hibátlan.

Jótállási igények érvényesítése Amennyiben a termékével kapcsolatban reklamációval kíván élni, kérjük, hogy a terméket hiánytalanul és bérmentesítve küldje vissza a kereskedőnek vagy közvetlenül nekünk a **DINOCOOP Kft., Radvány u. 24, H-1118 Budapest** címre, mellékelve az eredeti vásárlási bizonylatot, amelyen rajta kell lennie a vásárlás dátumának és a termék elnevezésének. Ezért a garancia idő végéig ajánlatos gondosan megőriznie a szállítási költségéért és kockázatokért a STEINEL nem vállal felelősséget.

A jótállás érvényesítéséről a www.steinel-professional.de/garantie honlapunkon kap tájékoztatást.

Amennyiben a garancia körébe eső esemény következett be, vagy a termékével kapcsolatban szeretne kérdezni valamit, bármikor felhívhat bennünket a +36/1/3193064 szervizvonalon.

5 ÉV
GYÁRTÓI
GARANCIA