

[www.legrandoc.com](http://www.legrandoc.com)

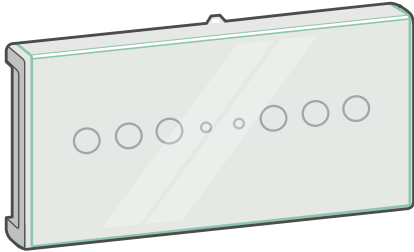

0 626 46

**SOMMAIRE**

Page

1. Description .....	1
2. Installation .....	2
3. Fonctionnement .....	2
4. Raccordement .....	3
5. Utilisation .....	6
6. Adressage d'un BAES avec l'outil de configuration réf. 0 626 10 .....	7
7. Maintenance .....	9
8. Conformité et agrément .....	10
9. Equipements et accessoires .....	10

**1. DESCRIPTION**

BAES d'ambiance et d'évacuation permanent IP 43 - IK 07.  
100 lm secteur présent et 450 lm pendant 1 h en secours.  
Classe II :   
Consommation : 3,2 W

**Livraison**

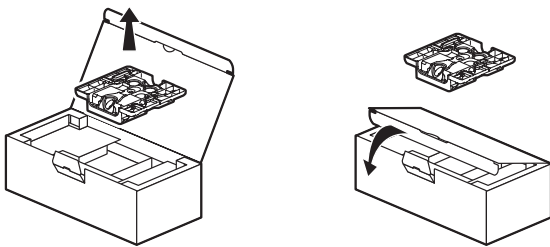

Patère livrée débrochée, possibilité de refermer la boîte après utilisation de la patère.

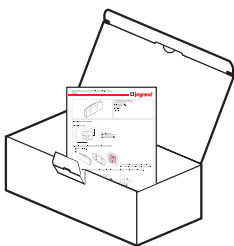

**Côtes d'encombrement**

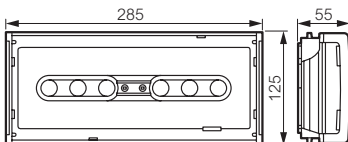

Poids du produit conditionné : 0,91 kg  
Volume : 2,7 dm<sup>3</sup>

**Caractéristiques techniques**

Produit pour fixation saillie, en mural ou plafonnier.  
Bloc autonome d'éclairage de sécurité à LEDs utilisé en évacuation dans les ERP et ERT.  
Flux assigné à 1 heure : 450 lumens  
Autonomie : 1 heure (pour assurer cette valeur une autonomie minimale de 1h30 à neuf est imposée par la norme).  
Conforme aux normes : NF C 71-800, NF C 71-801 et EN 60598-2-22  
NF C 71-820 + UTE C 71-806

**1. DESCRIPTION (SUITE)**

**Caractéristiques techniques (suite)**

Admis à la marque de qualité NF AEAS performance SATI.  
Classe II :   
Télécommande pour la mise au repos lors des coupures secteur volontaires. Bornes d'entrée de la télécommande protégée contre les erreurs de branchement.  
Alimentation 230 V~ - 50/60 Hz.  
Equipé de bornes à raccordement automatique à forte capacité (2 x 2,5 mm<sup>2</sup>).

**Matériaux**

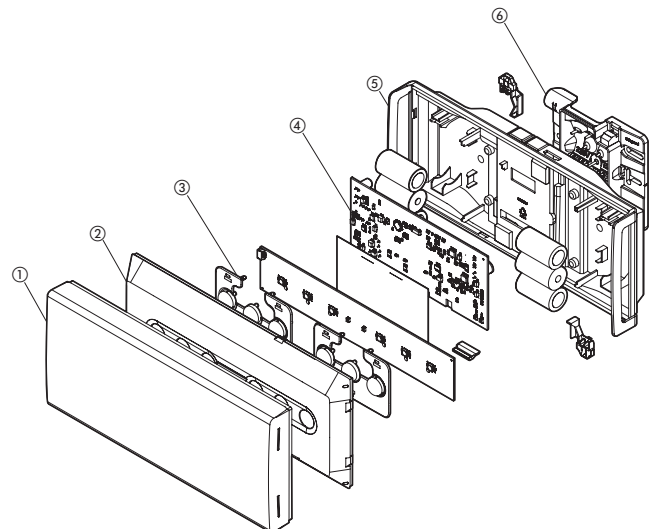

Enveloppe plastique Classe II :

- ① Diffuseur : polycarbonate cristal auto-extinguibilité 850 °C 30 s.
- ② Réflecteur : polypropylène blanc auto-extinguibilité 650 °C 30 s.
- ③ Optique LED : polycarbonate cristal auto-extinguibilité 650 °C 30 s.
- ④ Carte électronique
- ⑤ Socle : polycarbonate blanc auto-extinguibilité 850 °C 30 s.
- ⑥ Patère incorporant les membranes d'étanchéité : polypropylène + SEBS auto-extinguibilité 850 °C 30 s.

Toutes les pièces plastiques de plus de 50 g sont identifiées par un marquage de la matière pour permettre un recyclage des matériaux en fin de vie du produit.

**Pouvoir calorifique**

Charge calorifique des pièces plastiques composant de l'enveloppe : 14 MJ  
Charge calorifique : 17 MJ

## 2. INSTALLATION

### Garantie de l'IP

Pour garantir l'IP 43, déboucher ① et ② sur le diffuseur (bloc au plafond) ou ③ sur la patère et ④ sur le diffuseur (bloc au mur).

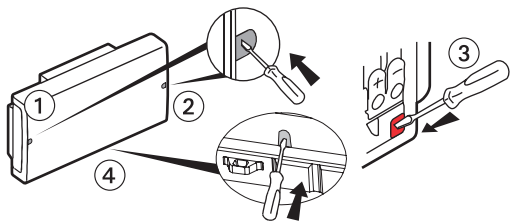

### Installation neuve

Dimensions de la patère :

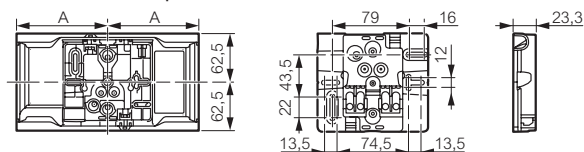

TELEC - Bornes de raccordement : pas de sens de raccordement avec les télécommandes Legrand.

Capacité des bornes : 2 x 2,5 mm<sup>2</sup>.

Fixation de la patère :

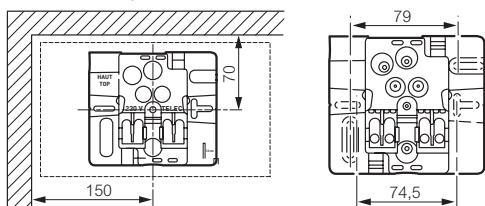

Entrée de câbles :

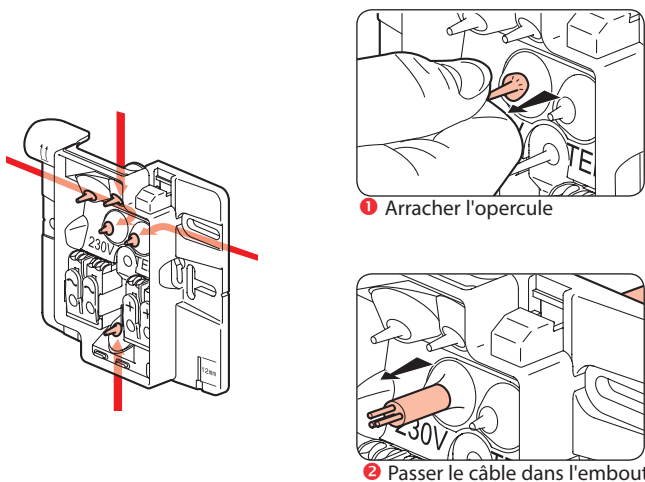

Fixation de la patère sur une boîte d'encastrement

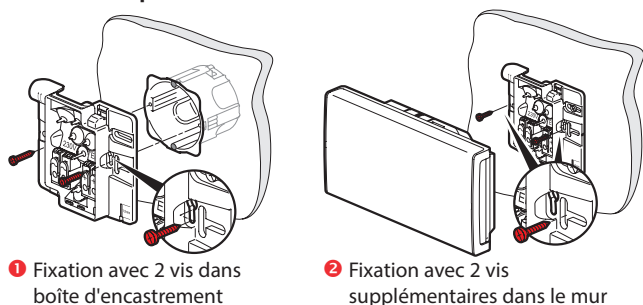

## 2. INSTALLATION (SUITE)

Installation en ras de plafond

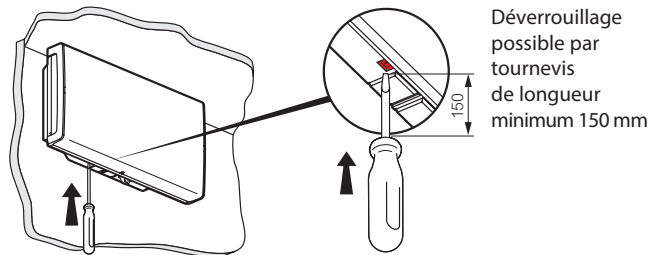

Remplacement d'un bloc existant par un bloc 0 626 46 sur la patère existante

Retourner le bloc

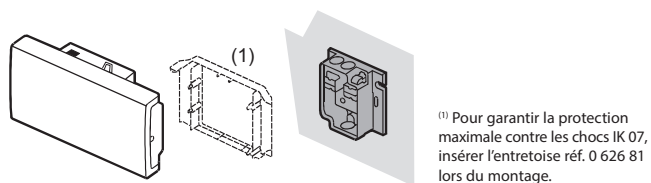

Coller une étiquette de maintenance réf. 0 609 00 et y inscrire la date de mise en service (voir 5.1)

## 3. FONCTIONNEMENT

### Mise sous tension/état de veille

Allumage des LEDs blanches au flux de 100 lumens et de la LED verte d'état du bloc.

La norme NF C 15-100 admet à l'article 521.6.1 que le raccordement secteur et la télécommande soient dans le même câble ou conduit.

Le repiquage d'un bloc sur l'autre est admis à condition que le dispositif de protection de la ligne sur laquelle ils sont raccordés soit supérieur ou égal à 16 A.

### Interruption secteur / Fonctionnement en sécurité

Extinction du voyant d'état du bloc. Allumage des 6 LEDs blanches de secours au flux déclaré de 450 lumens.

Ce BAES SATI adressable embarque deux modes de fonctionnement qui sont le mode SATI et le mode adressable.

### Mode SATI

Ce BAES est configuré en usine en mode SATI, il peut alors être exploité dans ce mode, sans aucune intervention sur celui-ci.

### Mode adressable

Ce BAES peut aussi être exploité sur un système adressable, pour cela il doit être adressé à l'aide de l'outil de configuration infra rouge réf. 0 626 10 suivant la procédure décrite dans le chapitre 6. Il devient alors possible de le contrôler à distance à l'aide de la centrale de gestion réf. 0 626 00 (pour plus de précision, se reporter au manuel de mise en oeuvre des BAES adressables fourni avec le réf. 0 626 00).

**4. RACCORDEMENT**

**4.1 Raccordement du secteur des blocs autonomes**

Art. EC 12 § 3 du règlement de sécurité.

La dérivation qui alimente un bloc doit être prise en aval du dispositif de protection et en amont du dispositif de commande de l'éclairage normal du local ou du dégagement où est installé le bloc.

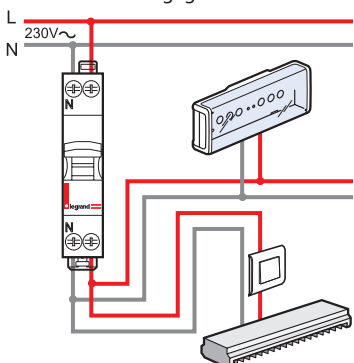

La dérivation peut se faire dans l'armoire électrique, sur l'interrupteur ou dans une boîte de dérivation. L'alimentation des blocs est soumise aux même règle que les luminaires (câblage normal).

La polarité de la télécommande peut ne pas être respectée sur ce BAES si une télécommande Legrand réf. 0 039 00 ou 0 039 01 est utilisée. Dans le cas d'utilisation d'une autre télécommande la polarité lors du câblage devra alors être respectée, et la commande d'allumage ou d'extinction devra être maintenue au moins 2 secondes.

**4.2 Raccordement pour une installation en mode SATI**

**Télécommande de mise au repos**

Coupage de l'éclairage et mise au repos des blocs à distance avec interrupteur à clé (Mosaic réf. 0 766 30 non fourni) ou par automatisme.

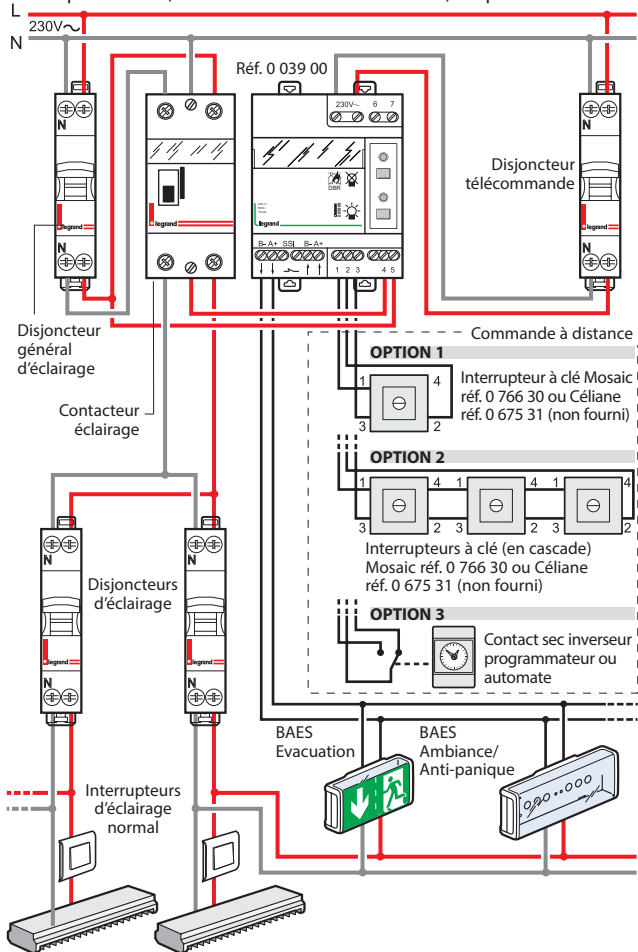

**4. RACCORDEMENT (SUITE)**

**Mise au repos automatique des blocs après la coupure volontaire de l'éclairage**

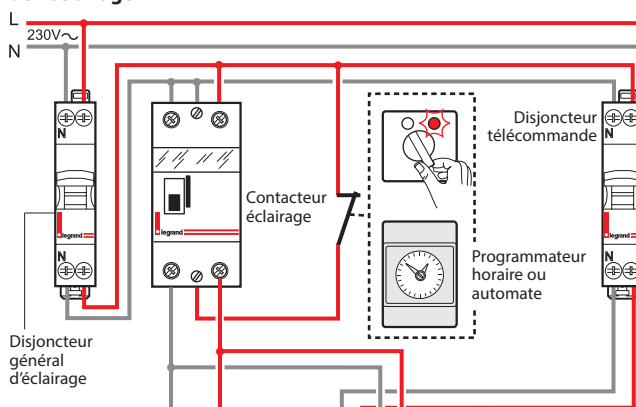

**Important :**  
L'alimentation de la télécommande doit être absolument prise sur l'alimentation générale des circuits d'éclairage afin d'éviter tout risque de mise au repos automatique des blocs, en cas de coupure d'alimentation de ces circuits d'éclairage.

**4. RACCORDEMENT (SUITE)**

**■ 4.2 Raccordement pour une installation en mode SATI  
Extension d'installation au-delà de 600 blocs autonomes d'éclairage  
de sécurité**

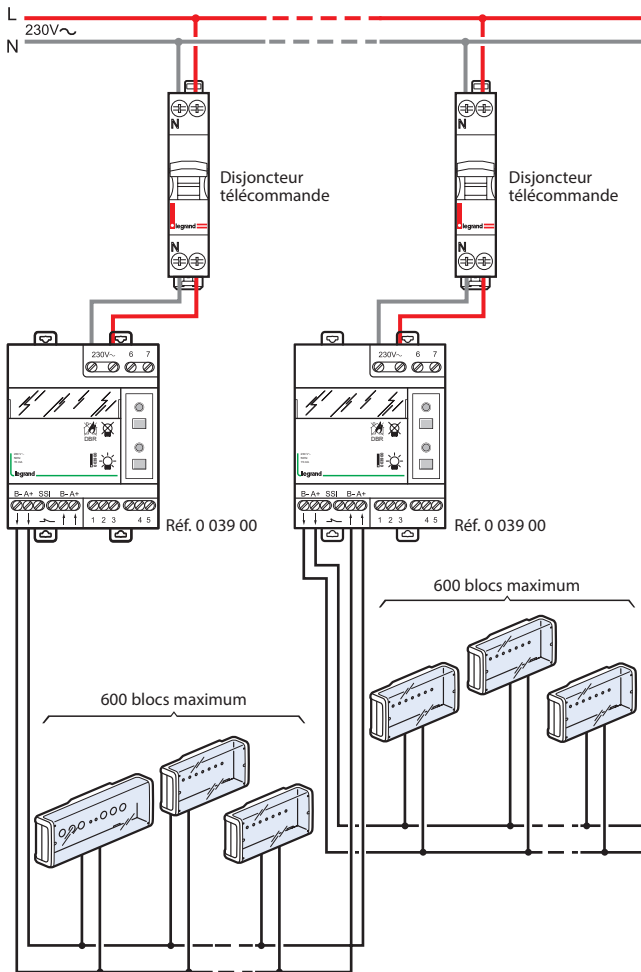

**4. RACCORDEMENT (SUITE)**

**Mise au repos par zone d'une installation comportant plusieurs  
zones d'exploitation**

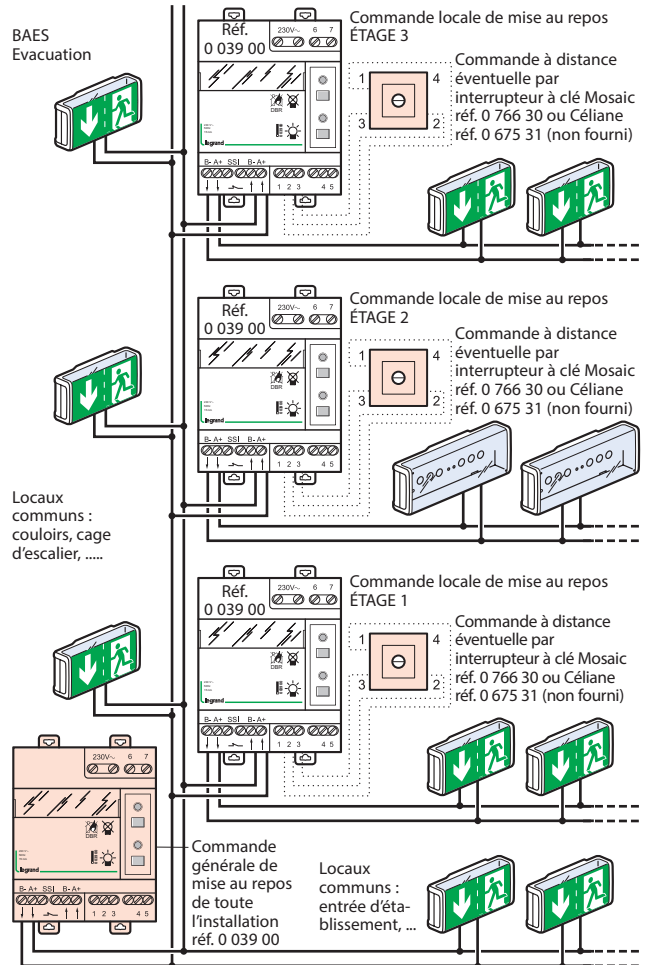

**4. RACCORDEMENT (SUITE)**

**■ 4.3 Raccordement pour une installation adressable  
Installation avec mise au repos générale**

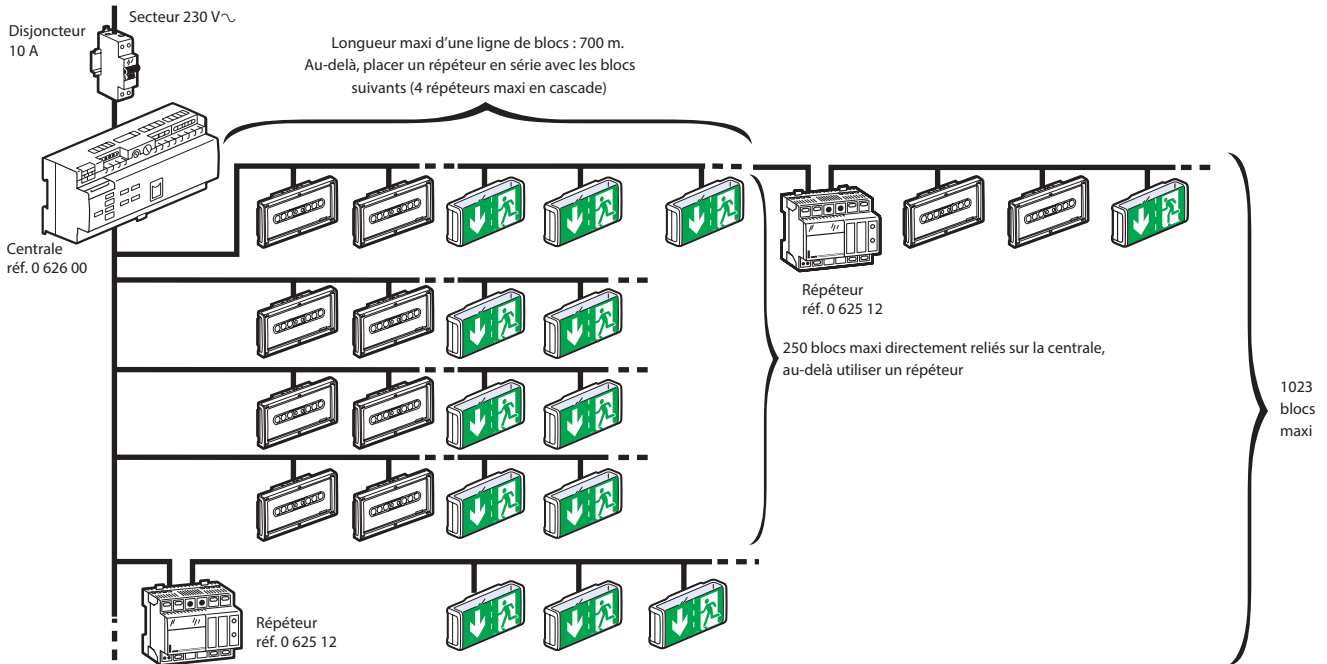

**Installation avec mise au repos partielle**

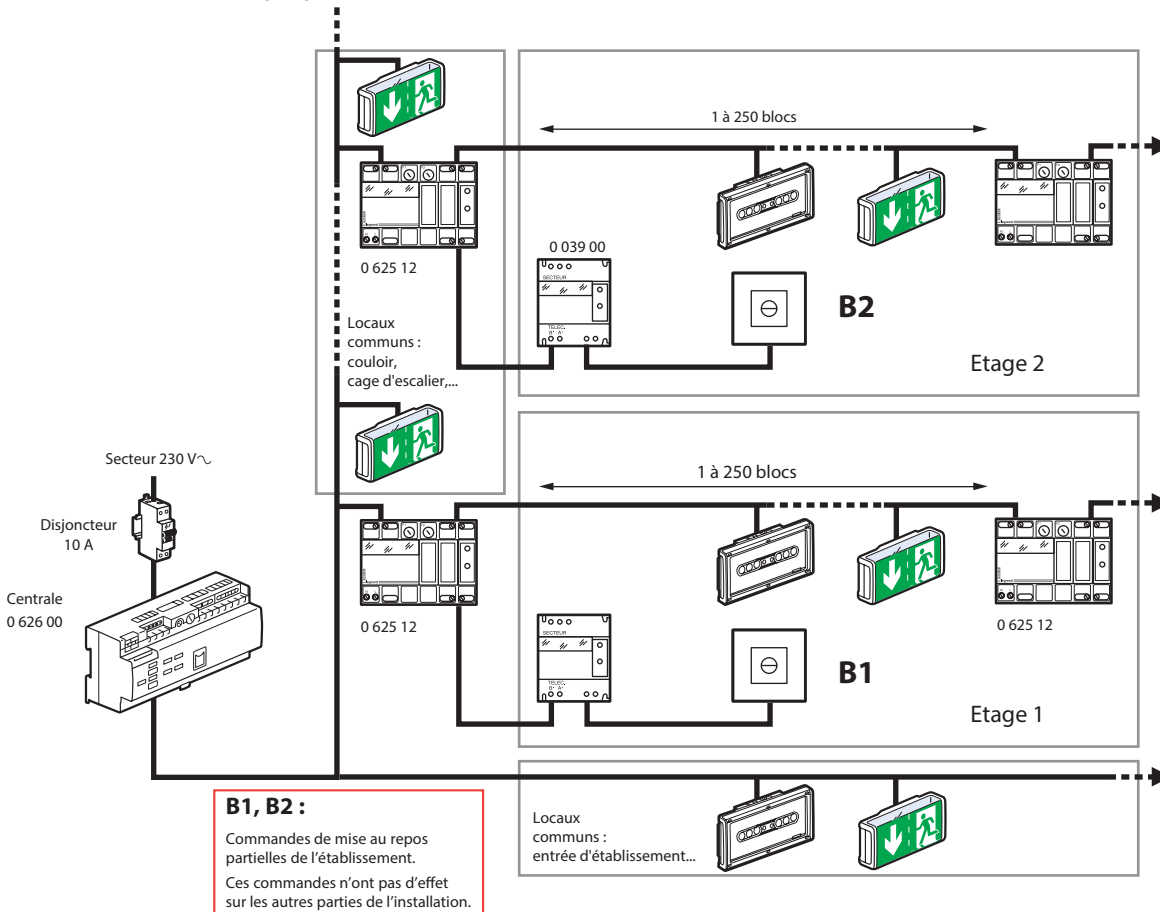

## 5. UTILISATION

### ■ 5.1 Mise sous tension / état de veille

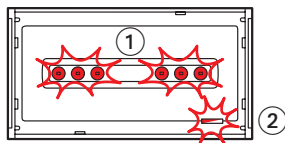

Allumage des LEDs blanches au flux de 100 lumens ①, LED verte allumée ② (clignotante pendant la charge des accumulateurs 28 h max.).

### ■ 5.2 Interruption secteur / fonctionnement en sécurité

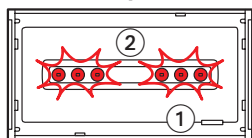

Extinction de la LED verte ①. Allumage des LEDs blanches au flux déclaré de 450 lumens ②.

### ■ 5.3 Mise au repos par la télécommande réf. 0 039 00/01

#### Après interruption volontaire de l'éclairage normal :

Un appui sur la touche ☒ met le bloc au repos pour éviter la décharge de la batterie.

#### Remise sous tension de l'éclairage normal :

Le bloc revient automatiquement en veille.

### ■ 5.4 Contrôle automatique de l'état du bloc (système SATI)

Ce bloc contrôle automatiquement son état de fonctionnement.

#### Une fois par semaine :

Passage en secours et test pendant 15 s.

#### Une fois par trimestre :

Passage en secours pendant une heure et test d'autonomie de la batterie. Test de la source lumineuse et de la durée d'autonomie de la batterie.

## 5. UTILISATION (SUITE)

### ■ 5.5 Résultat des contrôles automatiques

LEDs	Luminaire OK	Défaut accumulateur	Défaut électronique
Verte	(fixe ou clignotante)	○	○
Jaune	○	(fixe)	(clignotement rapide)

L'heure des tests est fixée à l'heure de la première mise sous tension du bloc ; le jour du test est choisi aléatoirement afin de garantir qu'un minimum de blocs se testent en même temps.

L'heure de test de l'ensemble des blocs peut être modifiée par un appui simultané sur les touches ☒ et ☒ de la télécommande, à la nouvelle heure souhaitée.

### ■ 5.6 Arrêt d'un test en cours

Dans le cas où un test d'autonomie en cours gêne l'exploitation, il est possible de l'arrêter immédiatement. Appuyer sur la touche EXTINCTION du coffret de télécommande réf. 0 039 00. Le test est stoppé et reporté au lendemain.

### 5.7 Cas particuliers

Lorsqu'une mise hors tension est supérieure à 3 jours, les tests ne sont plus effectués. Le cycle de test reprendra après la remise sous tension et la recharge des accumulateurs. Les tests prévus le jour de la remise sous tension sont automatiquement repoussés de 24 h.

**6. ADRESSAGE D'UN BAES AVEC L'OUTIL DE CONFIGURATION RÉF. 0 626 10**

**■ 6.1 Programmation de l'adresse avec l'outil de configuration chargé à l'aide du logiciel de configuration des interfaces**



Allumer l'outil de configuration en appuyant 2 secondes sur la touche OK.

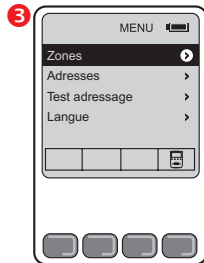

Sélectionner la ligne Zones sur le menu principal

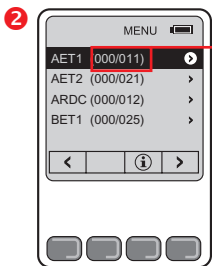

Indique le nombre de BAES dans la zone et le nombre adressés : ici 11 BAES dans cette zone et 0 adressés.



Sélectionner la zone où vous souhaitez adresser les BAES.

**6. ADRESSAGE D'UN BAES AVEC L'OUTIL DE CONFIGURATION RÉF. 0 626 10 (SUITE)**

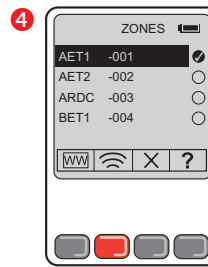

**Explication des touches :**

Permet de donner la position des switch pour les BAES à switch.

Permet d'adresser le BAES en se positionnant au-dessous avec l'outil de configuration (les LEDs de secours du BAES ainsi adressé s'allument pendant 2 secondes).

Le BAES ne doit pas contenir d'adresse.

Permet de supprimer l'adressage du BAES ayant cette adresse. L'adresse 0000 permet de supprimer l'adressage quelque soit l'adresse du bloc (les LEDs de secours s'allument 2 fois pendant 2 secondes). Cette étape est obligatoire dans le cas de changement d'adresse du luminaire.

Permet de tester le BAES adressé (les LEDs de secours du BAES s'allument 2 secondes pour signaler que le BAES contient l'adresse du bloc et les LEDs de veille s'éteignent pour signaler que le BAES ne contient pas la bonne adresse).



Le BAES doit être sous tension.

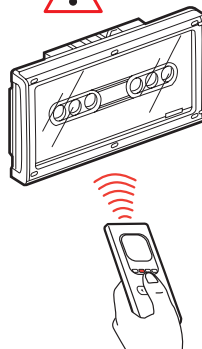

Distance maxi entre télécommande et BAES de 0,1 à 2 m.

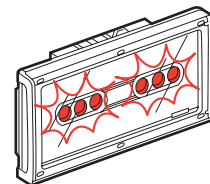

Le BAES a bien enregistré l'adresse, alors il allume ses LEDs de secours pendant 2 secondes.

**6. ADRESSAGE D'UN BAES AVEC L'OUTIL DE CONFIGURATION RÉF. 0 626 10 (SUITE)**

**■ 6.2 Programmation d'une adresse connue avec l'outil de configuration**

Par exemple l'adresse 0000.

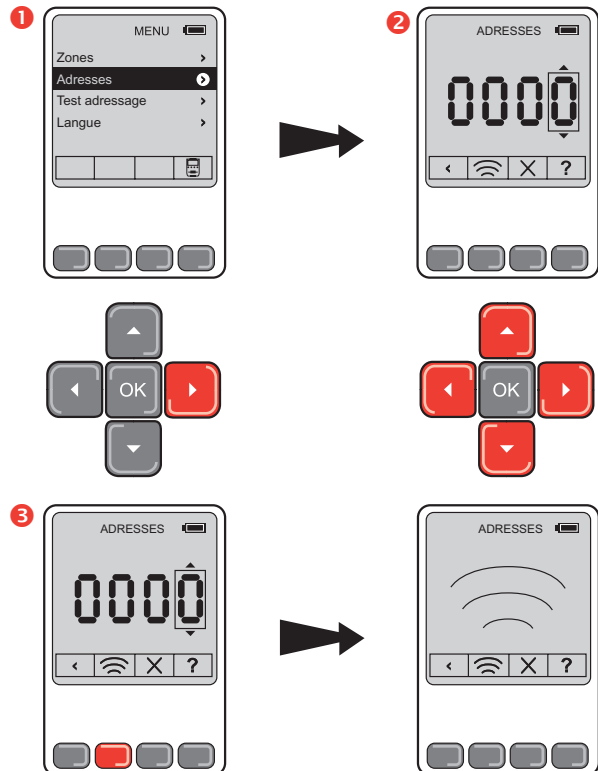

**Explication des touches :**

Permet d'adresser le BAES en se positionnant au-dessous avec l'outil de configuration (les LEDs de secours du BAES ainsi adressé s'allument pendant 2 secondes).

Le BAES ne doit pas contenir d'adresse.

Permet de supprimer l'adressage du BAES ayant cette adresse. L'adresse 0000 permet de supprimer l'adressage quelque soit l'adresse du bloc (les LEDs de secours s'allument 2 fois pendant 2 secondes). Cette étape est obligatoire dans le cas de changement d'adresse du luminaire.

Permet de tester le BAES adressé (les LEDs de secours du BAES s'allument 2 secondes pour signaler que le BAES contient l'adresse du bloc et les LEDs de veille s'éteignent pour signaler que le BAES ne contient pas la bonne adresse).

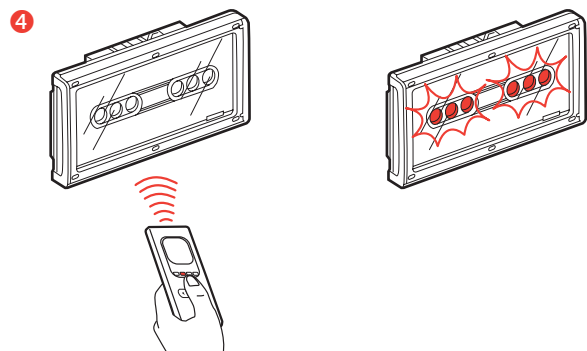

**6. ADRESSAGE D'UN BAES AVEC L'OUTIL DE CONFIGURATION RÉF. 0 626 10 (SUITE)**

**■ 6.3 Test d'une adresse particulière**

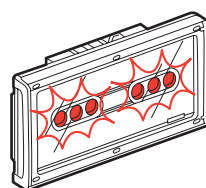
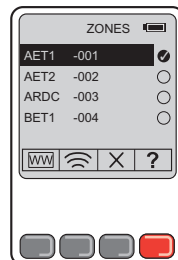

Si l'adresse à l'intérieur du BAES est bien l'adresse testée, alors il allume ses LEDs de secours pendant 2 secondes.

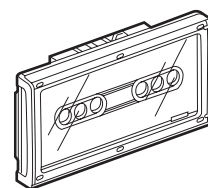

Si le BAES a une autre adresse ou s'il n'a pas d'adresse, alors le BAES éteint sa LED de signalisation

**■ 6.4 Tester si le BAES est adressé**

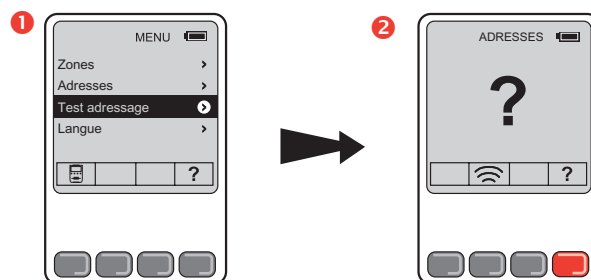

**3** Distance maxi entre télécommande et BAES de 0,1 à 2 m.

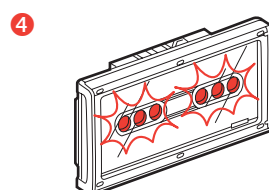
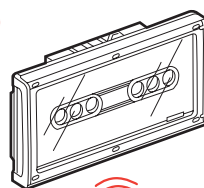

Le BAES a une adresse, alors il allume ses LEDs de secours pendant 2 secondes.

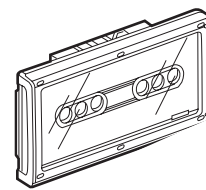

Le BAES n'a pas d'adresse, alors il éteint sa LED de signalisation.



**6. ADRESSAGE D'UN BAES AVEC L'OUTIL DE CONFIGURATION RÉF. 0 626 10 (SUITE)**

■ 6.5 Effacer l'adresse d'un bloc

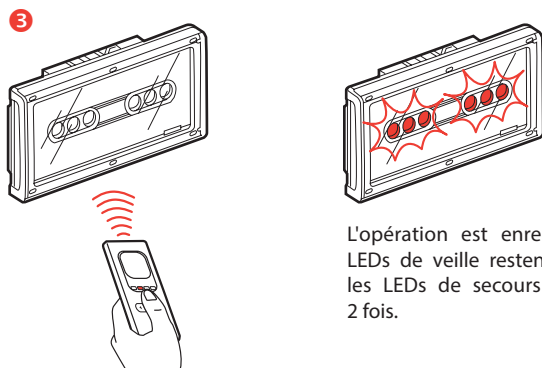
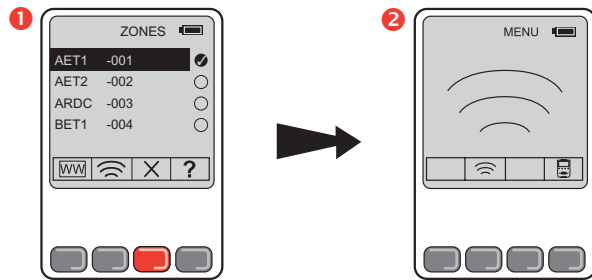

L'opération est enregistrée, les LEDs de veille restent allumées, les LEDs de secours s'allument 2 fois.

Distance maxi entre télécommande et BAES de 0,1 à 2 m.

**7. MAINTENANCE**

■ 7.1 Maintenance périodique

**Règlement de Sécurité des E.R.P.** (article EL 18 et EC 13)

La maintenance périodique des blocs autonomes d'éclairage de sécurité est obligatoire dans les établissements Recevant du Public (E.R.P.). Elle peut être effectuée conformément aux prescriptions de la norme NF C 71-830.

L'exploitant doit s'assurer que les blocs autonomes d'éclairage de sécurité sont vérifiés et entretenus périodiquement.

L'exploitant doit faire réaliser par une personne qualifiée les opérations de maintenance annuelle.

Après chaque opération de maintenance annuelle, la personne qualifiée doit remplacer et renseigner la nouvelle étiquette de maintenance.

Vérificateur / Société	Signature	Date
Bloc n°	legrand	Ref. 0 609 00

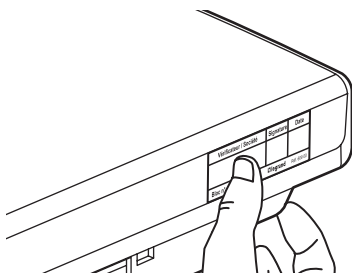

Cette étiquette de maintenance (réf. 0 609 00) doit être apposée de manière visible sur chaque bloc autonome d'éclairage de sécurité en y inscrivant la date de mise en service du bloc.

**7. MAINTENANCE (SUITE)**

**Exploitation** (article EC 14)

L'éclairage de sécurité doit être mise à l'état de veille pendant les périodes d'exploitation.

L'éclairage de sécurité doit être mise à l'état de repos ou d'arrêt lorsque l'installation d'éclairage normal est mise intentionnellement hors tension.

L'utilisation d'une télécommande réf. 0 039 00 et d'un interrupteur à clef câblés suivant le schéma de câblage 4.2 permettent de réaliser la mise au repos automatique des blocs en même temps que la coupure de l'éclairage normale lors de la non utilisation des locaux.

L'exploitant doit s'assurer périodiquement :

**Une fois par mois :**

- du passage à la position de fonctionnement en cas de défaillance de l'alimentation normal et à la vérification de l'allumage de toutes les lampes (le fonctionnement doit être strictement limité au temps nécessaire au contrôle visuel). Ces vérifications peuvent être réalisées en vérifiant que le voyant vert SATI est allumé sur tous les blocs de l'installation.

- de l'efficacité de la commande de mise en position de repos à distance et de la remise automatique en position de veille au retour de l'alimentation normale.

**Une fois tous les six mois :**

- de l'autonomie d'au moins une heure. Ces vérifications peuvent être réalisées en vérifiant que le voyant SATI vert est allumé sur tous les blocs de l'installation.

■ 7.2 Pièces de rechange

**Accumulateurs réf. 0 610 96**

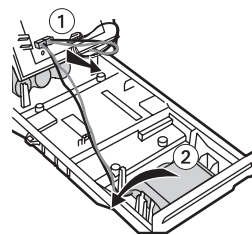

GPCS  
2 X 3 X 1,2 V  
2,2 Ah  
HRMT 23/43  
Ni - MH

■ 7.3 Remplacement des accumulateurs

Les accumulateurs doivent être remplacés lorsque le bloc autonome ne satisfait plus à sa durée assignée de fonctionnement.

**Attention :** le produit doit être éteint avant le démontage.

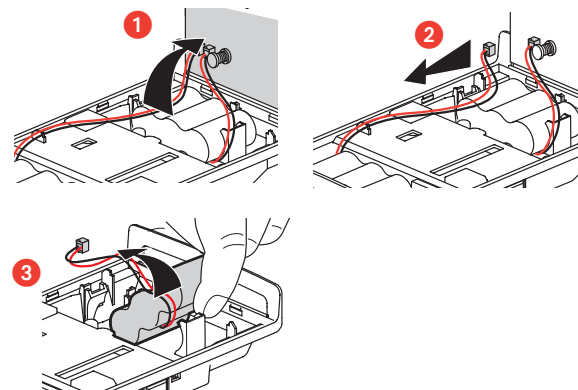

Les distributeurs partenaires Legrand reprennent les blocs et accumulateurs usagés.

Après le changement des accumulateurs, remplacer l'étiquette de maintenance en y inscrivant la date de remise en service du bloc.

## 8. CONFORMITÉ ET AGRÉMENT

NF C 71 800: Norme Française « Aptitude à la fonction des blocs autonomes d'éclairage de sécurité d'évacuation dans les ERP, ERT soumis à réglementation »

La conformité à cette norme est obligatoire pour pouvoir installer des BAES d'évacuation en France

Le marquage NF AEAS atteste de la conformité à cette norme

NF C 71 801 : Norme Française « Aptitude à la fonction des blocs autonomes d'éclairage de sécurité d'ambiance dans les ERP, ERT soumis à réglementation »

La conformité à cette norme est obligatoire pour pouvoir installer des BAES d'ambiance en France.

Le marquage NF AEAS atteste de la conformité à cette norme.

NF C 71 820 : Norme Française « Système de test automatique pour appareil d'éclairage de sécurité »

Le marquage NF AEAS performance SATI atteste de la conformité à ces normes.

UTE C 71 806 : Règles applicables pour l'utilisation de batteries Ni-MH dans les blocs autonomes d'éclairage de sécurité.

NF EN 60 598-2-22 : Norme Européenne « Luminaires Règles particulières Luminaires pour éclairage de secours »

Le marquage NF AEAS performance SATI atteste de la conformité à cette norme.

NF EN 60 598-1 : Norme Européenne « Luminaires »

Le marquage NF AEAS performance SATI atteste de la conformité à cette norme.

NF EN 50172 : Norme Européenne « Systèmes d'éclairage de sécurité »

NF EN 1838 : Norme Européenne « Eclairage de secours »

### Influences électromagnétiques : CEM

#### Émission

- EN 55015 (perturbations électromagnétiques rayonnées)
- EN 55022 (rayonnement perturbateur) classe B

#### Immunité

- EN 61000-4-2 (décharges électrostatiques) critère A 4 kV au contact
- EN 61000-4-3 (champs rayonnés) critère B 10 V/m
- EN 61000-4-4 (transitoires en salves) critère B 4kV sur réseau et 1 kV par couplage
- EN 61000-4-5 (chocs de foudre) critère B
- EN 61000-4-6 (perturbations conduites) critère A
- EN 61000-4-8 (champs magnétiques) critère A
- EN 61000-4-11 (creux de tension et coupures brèves)

## 9. ÉQUIPEMENTS ET ACCESSOIRES

### ■ 9.1 Grilles

#### Grille de protection standard réf. 0 626 93 peinte en blanc

Résistance aux chocs : IK 10 - 20 joules

Fixation sur 4 trous sur tous les côtés

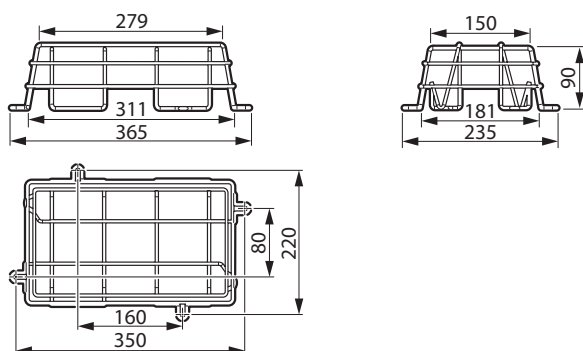

## 9. ÉQUIPEMENTS ET ACCESSOIRES (SUITE)

### Kit antivandale réf. 0 625 99

Comprend 4 vis M5 inviolables nécessitant l'outil réf. 0 919 45 (non livré) et 4 chevilles métalliques pour une fixation robuste sur support béton, brique pleine, parpaing et autre maçonnerie. Pour grilles réf. 0 626 90/91/93.

### ■ 9.2 Accessoires d'encastrement réf. 0 626 97

Pour fixation des blocs dans les faux plafond :

- Fixation par griffes sur support plein porteur, plâtre, placoplâtre, bois...
- Fixation par tige filetée, crochets ou câbles pour encastrement dans plafond suspendu.
- Permet les opérations de maintenance en position «encastrée».
- Fixation dans mur ou plafond (placoplâtre) ou bois.

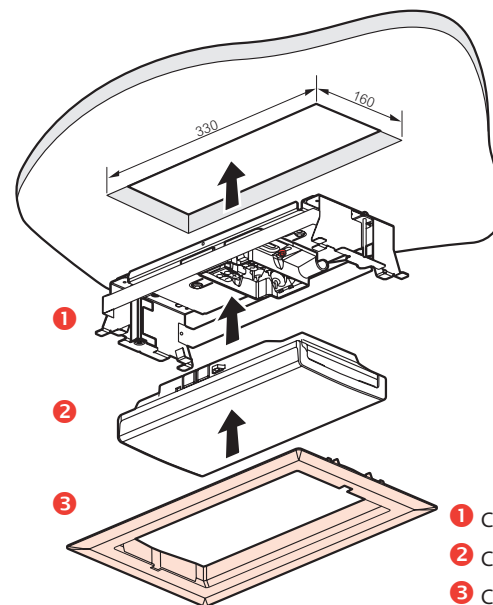
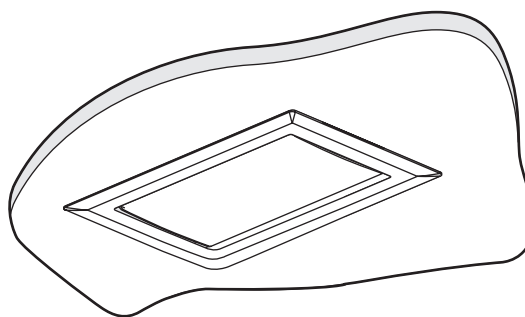
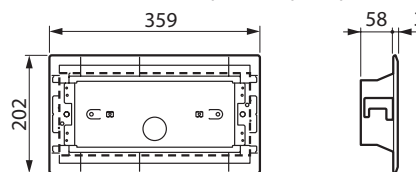

- 1 Câbler la patère
- 2 Clipser le bloc
- 3 Clipser le cadre de finition

**9. ÉQUIPEMENTS ET ACCESSOIRES (SUITE)**

**Montage sur tige filetée**

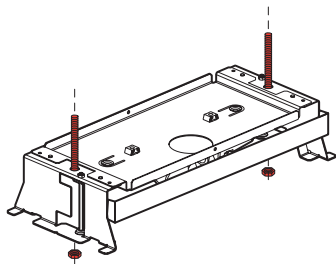

**Montage avec griffes et câble de sécurité**

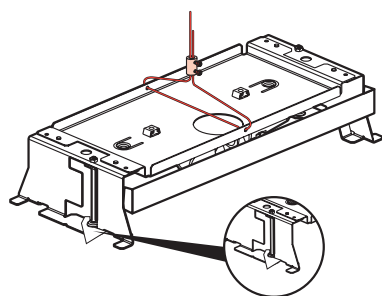

**Important :** Les blocs doivent être fixés sur un élément porteur du plafond de sorte qu'ils ne risquent pas de tomber ou se décrocher pendant le début d'un sinistre ou dès qu'il y a accident (les plaques qui se désagrègent à l'eau ne sont pas de supports fiables pour les BAES).