



Détecteur ultrasonique UC6000-30GM70-2E2R2-V15

- 2 sorties
- Possibilités de synchronisation
- Compensation en température
- Peut être paramétré via le logiciel et l'interface ULTRA-PROG-IR (accessoires)

Détecteur ultrasoniques en mode détection directe



Dimensions

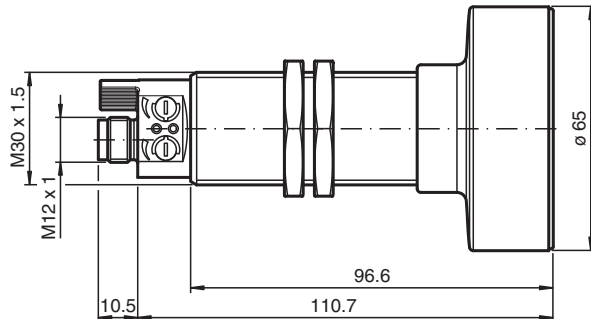

Données techniques

Caractéristiques générales

| | |
|---------------------------|-----------------|
| Domaine de détection | 350 ... 6000 mm |
| Domaine de réglage | 400 ... 6000 mm |
| Zone aveugle | 0 ... 350 mm |
| Cible normalisée | 100 mm x 100 mm |
| Fréquence du transducteur | env. 80 kHz |
| Retard à l'appel | ≤ 275 ms |

Valeurs caractéristiques

| | |
|---------------------------|--------------------------------------|
| Dérive en température | ≤ ± 1,5 % de la valeur fin d'échelle |
| Retard à la disponibilité | t_v ≤ 300 ms |

Date de publication: 2022-03-01 Date d'édition: 2022-03-01 : 238378_fra.pdf

Reportez-vous aux « Remarques générales sur les informations produit de Pepperl+Fuchs ».

Groupe Pepperl+Fuchs
www.pepperl-fuchs.com

États-Unis : +1 330 486 0001
fa-info@us.pepperl-fuchs.com

Allemagne : +49 621 776 1111
fa-info@de.pepperl-fuchs.com

Singapour : +65 6779 9091
fa-info@sg.pepperl-fuchs.com

PF PEPPERL+FUCHS

Données techniques

| | | |
|--|----------------|---|
| Valeurs limites | | |
| Longueur de câble autorisée | | max. 300 m |
| Éléments de visualisation/réglage | | |
| LED jaune | | en permanence : état de commutation sur la sortie 1 |
| LED verte/jaune | | jaune : état de commutation de la sortie 2 verte : TEACH-IN |
| Potentiomètre | | Sortie commutée 1 et Sortie commutée 2 réglable |
| Caractéristiques électriques | | |
| Tension assignée d'emploi | U _e | 24 V CC |
| Tension d'emploi | U _B | 12 ... 30 V CC (y compris ondulation résiduelle) |
| Ondulation | | ≤ 10 % |
| Consommation à vide | I ₀ | ≤ 50 mA |
| Interface | | |
| Type d'interface | | Infrarouge |
| Mode | | liaison point à point |
| Entrée/Sortie | | |
| Type d'entrée/sortie | | 1 raccordement de synchronisation, bidirectionnel (Réglage d'usine : mode synchronisé) / entrée TEACH-IN |
| Niveau signal 0 | | ≤ 3 V |
| Signal 1 | | ≥ 15 V |
| Impédance d'entrée | | typ. 900 Ω |
| Nombre de détecteurs | | max. 10 |
| Sortie de commutation | | |
| Type de sortie | | 2 sorties PNP, normalement à fermeture (Contact à ouverture paramétrable) |
| Réglage d'origine | | 400 ... 6000 mm (réglable par potentiomètre) |
| Reproductibilité | R | ± 9 mm |
| Courant d'emploi | I _L | par 150 mA , protégée contre les courts-circuits/ surtensions |
| Fréquence de commutation | | ≤ 1 Hz |
| Course différentielle | | 60 mm (paramétrable) |
| Chute de tension | | ≤ 3 V |
| Courant résiduel | | ≤ 10 μA |
| conformité de normes et de directives | | |
| Conformité aux normes | | |
| Normes | | EN CEI 60947-5-2:2020 CEI 60947-5-2:2019 |
| Agréments et certificats | | |
| Conformité EAC | | TR CU 020/2011 TR CU 037/2016 |
| Agrément UL | | cULus Listed, Class 2 Power Source |
| agrément CCC | | Les produits dont la tension de service est ≤36 V ne sont pas soumis à cette homologation et ne portent donc pas le marquage CCC. |
| Conditions environnantes | | |
| Température ambiante | | -25 ... 70 °C (-13 ... 158 °F) |
| Température de stockage | | -40 ... 85 °C (-40 ... 185 °F) |
| Résistance aux chocs | | 30 g , 11 ms Durée |
| Tenue admissible aux vibrations | | 10 ... 55 Hz , Amplitude ± 1 mm |
| Caractéristiques mécaniques | | |
| Type de raccordement | | Fiche de connecteur M12 x 1 , 5 broches |
| Diamètre du boîtier | | 30 mm |
| Degré de protection | | IP65 |
| Matériau | | |
| Boîtier | | laiton nickelé |
| Transducteur | | résine époxy/mélange de billes de verre; mousse polyuréthane |
| position d'intégration | | quelconque |

Date de publication: 2022-03-01 Date d'édition: 2022-03-01 : 238378_fra.pdf

Données techniques

| | |
|--------------------|-------------|
| Masse | 280 g |
| Forme constructive | Cylindrique |

Connexion

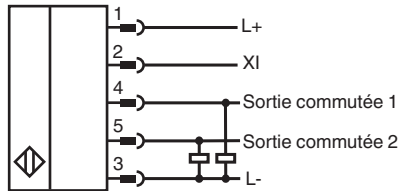

Affectation des broches

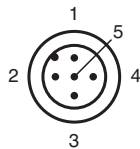

Couleur des fils selon EN 60947-5-2

| | |
|---|----|
| 1 | BN |
| 2 | WH |
| 3 | BU |
| 4 | BK |
| 5 | GY |

Courbe caractéristique

Courbe de réponse caractéristique

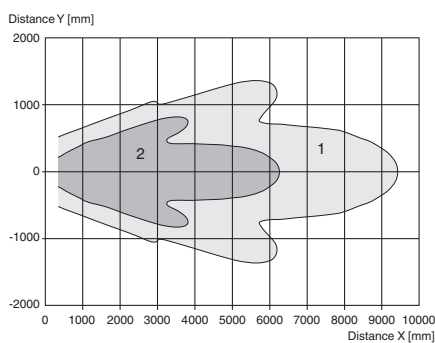

Courbe 1: surface unie 100 mm x 100 mm
 Courbe 2: barre ronde, Ø 25 mm



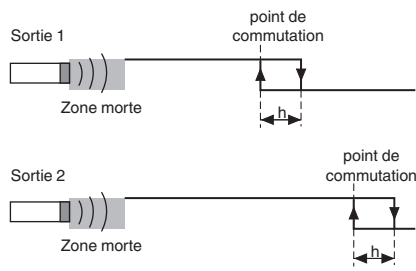

Date de publication: 2022-03-01 Date d'édition: 2022-03-01 : 238378_fra.pdf

Modes de fonctionnement de les sorties de commutation

Fonction de point de commutation



Accessoires

| | | |
|--|-----------------------|---|
|  | BF 30 | bride de fixation, 30 mm |
|  | BF 5-30 | Support de montage universel pour capteurs cylindriques avec un diamètre de 5 ... 30 mm |
|  | V15-G-2M-PUR | Cordon femelle monofilaire droit M12 à codage A, 5 broches, câble PUR gris |
|  | ULTRA-PROG-IR | Logiciel de configuration pour détecteurs ultrasoniques |
|  | UC-PROG-IR-USB | Câble d'interface pour le paramétrage des détecteurs avec interface IrDA |

Indication

Afficheurs et commandes

Ce détecteur comporte deux potentiomètres et deux LED.

| | | |
|-----------------|---|--|
| LED 1 (jaune) | <p>Marche/arrêt : état de commutation de la sortie de commutation 1</p> <p>Clignotante : erreur lors du réglage des points de commutation (point de commutation 2 < point de commutation 1). Cet état n'apparaît qu'en mode de fonctionnement fenêtre (2 points de commutation).</p> | |
| LED 2 (jaune) | <p>Marche/arrêt : état de commutation de la sortie de commutation 2</p> <p>Clignotante : erreur lors du réglage des points de commutation (point de commutation 2 < point de commutation 1). Cet état n'apparaît qu'en mode de fonctionnement fenêtre (2 points de commutation).</p> | |
| LED 2 (verte) | <p>Allumée pendant env. 500 ms : limite de plage apprise</p> <p>Arrêt : mode normal</p> | |
| Potentiomètre 1 | Réglage d'un point de commutation (Réglage par défaut : réglage du point de commutation de la sortie de commutation 1) | |
| Potentiomètre 2 | Réglage d'un point de commutation (Réglage par défaut : réglage du point de commutation de la sortie de commutation 2) | |

Fonction

Réglage du détecteur à l'aide des potentiomètres

Le détecteur est équipé de deux potentiomètres. Ces potentiomètres sont affectés aux deux sorties de commutation par défaut. Les sorties de commutation fonctionnent en mode point de commutation par défaut. Le potentiomètre P1 sert à définir le point de commutation de la sortie de commutation 1. Le potentiomètre P2 sert à définir le point de commutation de la sortie de commutation 2.

Remarque :

Le fonctionnement du potentiomètre peut être modifié à l'aide du logiciel ULTRA-PROG-IR. Dès qu'une configuration est modifiée, le fonctionnement du potentiomètre sélectionné à l'aide d'ULTRA-PROG-IR est activé.

Paramétrage

Paramétrage via ULTRA-PROG-IR

Pour permettre son paramétrage et son réglage en fonction de l'application, le détecteur est capable de communiquer avec un PC via l'interface infrarouge intégrée. La communication via cette méthode nécessite un câble d'interface UC-18/30GM-IR. Ce câble est connecté à un port USB inutilisé du PC.

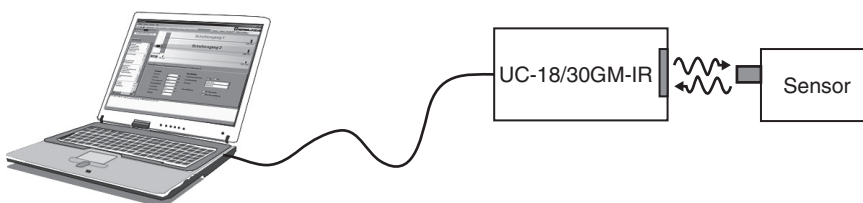

Le logiciel de paramétrage ULTRA-PROG-IR est également nécessaire pour définir les paramètres du détecteur. Le logiciel ULTRA-PROG-IR peut être téléchargé gratuitement sur le site Web www.pepperl-fuchs.com. Il permet de définir l'ensemble des paramètres ouverts, y compris :

- tous les points de déclenchement et les hystérésis de commutation,
- les modes de sortie et comportements,
- les délais,
- les réglages et plages de réglage du potentiomètre,
- les réglages d'apprentissage et de synchronisation,
- la définition des zones mortes,
- les modes de fonctionnement du détecteur et les méthodes de mesure,
- le filtrage des valeurs de mesure.

Les fonctions de service suivantes sont également disponibles :

- Observation et enregistrement des valeurs de mesure
- Diagnostic des réflexissements d'interférences

Apprentissage

Ce détecteur est doté d'une entrée de fonction (XI). Afin d'apprendre une valeur limite, ce détecteur doit être paramétré en tant qu'entrée d'apprentissage, à l'aide du logiciel de paramétrage ULTRA-PROG-IR. Ce logiciel de paramétrage vous permet d'indiquer la valeur limite apprise.

Remarque :

La fonction d'apprentissage n'est pas activée à la livraison.

Description du processus d'apprentissage :

1. Positionnez un objet à la distance requise.
2. Connectez l'entrée d'apprentissage à L-.
La LED verte s'allume brièvement après environ 3 secondes. Ceci indique que la distance requise a été correctement enregistrée.
3. Déconnectez l'entrée d'apprentissage de L-.

Remarque :

Si l'entrée d'apprentissage reste connectée à L-, le processus d'apprentissage se répète toutes les 3 secondes.

Mise en service

Synchronisation

Ce détecteur présente une entrée de fonction (XI). Grâce au logiciel de paramétrage ULTRA-PROG-IR, cette entrée de fonction peut être configurée en tant qu'entrée de synchronisation pour éliminer les interférences mutuelles causées par les signaux ultrasoniques externes. Ceci est illustré dans la description qui suit.

Si l'entrée de synchronisation n'est pas connectée, le détecteur fonctionne avec les impulsions cycliques générées en interne.

Synchronisation externe

Le détecteur peut être synchronisé par l'application d'impulsions rectangulaires externes. La durée d'impulsion doit être $\geq 100 \mu\text{s}$. Chaque front d'impulsion ascendant envoie une impulsion ultrasonique distincte. Si le signal à l'entrée de synchronisation est élevé, le détecteur revient en mode de fonctionnement non synchronisé normal.

Si un signal faible est appliqué à l'entrée de synchronisation, le détecteur passe en mode veille. Dans ce mode de fonctionnement, les derniers états de sortie enregistrés sont conservés.

Synchronisation interne

Fonctionnement en mode commun

Un maximum de dix détecteurs peuvent être synchronisés entre eux. Pour cela, les entrées de synchronisation des différents détecteurs sont connectées les unes aux autres. Lorsqu'ils sont configurés dans cet état, tous les détecteurs envoient les signaux ultrasoniques ensemble en même temps. Le nombre de cycles est celui du détecteur présentant le nombre de cycles le plus faible.

Mode multiplex

Un maximum de dix détecteurs peuvent fonctionner en mode multiplex, dans lequel les détecteurs envoient leurs signaux ultrasoniques de manière successive. Ce mode de fonctionnement empêche les signaux des détecteurs d'interférer entre eux. En mode multiplex, les entrées de synchronisation de tous les détecteurs sont connectées les unes aux autres. Il est nécessaire d'attribuer une adresse à chaque détecteur à l'aide du logiciel de paramétrage ULTRA-PROG-IR ainsi que de déterminer le nombre de détecteurs à synchroniser. Pour démarrer le mode multiplex, vous devez mettre en service tous les détecteurs ensemble en activant leur alimentation.