



ERC CE

319T98FR

ARMOIRE DE
COMMANDE POUR 24 V

Z
SERIE



MANUEL POUR L'INSTALLATION
ZL80 - ZL80C



Français

FR



“CONSIGNES DE SÉCURITÉ IMPORTANTES POUR LE MONTAGE”

“ATTENTION: UN MONTAGE INCORRECT PEUT PROVOQUER DE GRAVES DOMMAGES, SUIVRE TOUTES LES INSTRUCTIONS DE MONTAGE”

“CE MANUEL EST DESTINÉ EXCLUSIVEMENT AUX INSTALLATEURS PROFESSIONNELS OU AU PERSONNEL AUTORISÉ”



1 Légende des symboles

-  Ce symbole signale les parties à lire attentivement.
-  Ce symbole signale les parties concernant la sécurité.
-  Ce symbole signale les indications à communiquer à l'utilisateur.

2 Usage prévu et limites d'emploi

2.1 Usage prévu

Les armoires de commande ZL80-ZL80C (ZL80C : version avec bouton-poussoir de commande et système autobloquant de sécurité incorporé dans le tableau) ont été conçues pour commander les automatismes C-BXE24, pour le mouvement des portes sectionnelles, coulissantes et pliantes.

-  Tout montage et utilisation qui diffèrent des indications techniques du manuel sont interdits.

2.2 Ambiti d'impiego

Respectez les distances et les diamètres des câbles comme il est indiqué sur le tableau «type de câbles et épaisseurs minimales». La puissance totale des moteurs ne doit pas dépasser 360W.

3 Normes de référence

Came Cancelli Automatici est une entreprise certifiée par le système de Gestion de la Qualité des Entreprises ISO 9001: et de Gestion de l'Environnement ISO 14001. Les produits Came sont entièrement conçus et fabriqués en Italie. Ce produit est conforme aux réglementations suivantes : voir Déclaration de conformité.

4 Description

Le produit a été conçu et fabriqué par CAME CANCELLI AUTOMATICI S.p.A. conformément aux normes de sécurité en vigueur.

L'armoire de commande doit être alimentée à 230V a.c., fréquence 50/60Hz.

Les dispositifs de commande et les accessoires sont en 24V. Attention! les accessoires ne doivent pas dépasser au total 35W.

Toutes les connexions sont protégées par des fusibles rapides, voir tableau.

Les fonctions sur les contacts d'entrée et de sortie, les réglages des durées de temps et la gestion des usagers, sont configurés et affichés sur l'afficheur commandé par un logiciel.

RENSEIGNEMENTS TECHNIQUES

alimentation	230V - 50/60Hz
puissance max	360W
Absorption au repos	55mA
Puissance max. accessoires 24V	36W
Classe d'isolation	II 
Matériau	ABS
Degré de protection	IP54
Température de service	-20 / +55°C

TABLEAU FUSIBLES

protection:	fusible:
Ligne	1.6A - F
Carte électronique	1A - F
Accessoires	1.6A - F
Moteurs	10A - ABC

4.1 Dimensions, entre axes et trous de fixation

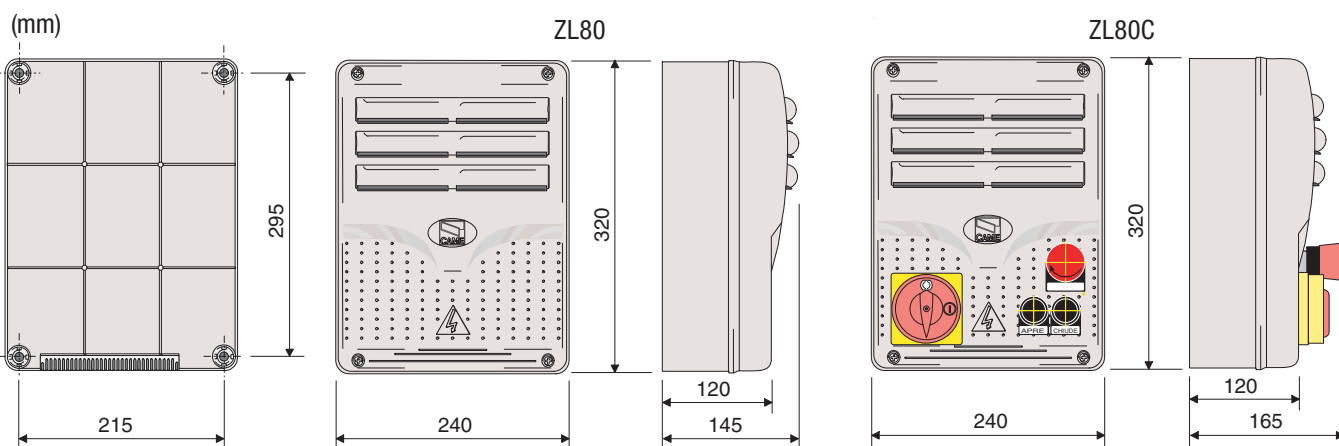

4.2 Composants Principaux

- 1 - Afficheur
- 2 - Fusibles de la centrale 1 A
- 3 - Fusibles du moteur 10 A
- 4 - Fusibles des accessoires 1.6 A
- 5 - Fusibles de la ligne 1.6 A
- 6 - Branchement carte R700 pour décodage des dispositifs de commande (cartes transpondeur et à frottement)
- 7 - Branchement carte AF pour radiofréquence
- 8 - Branchement carte RSE pour décodage du signal pour communication avec PC
- 9 - Led de signalisation : alimentation
- 10 - Led de signalisation : communication erreur contacts désécurité ouverts
- 11 - Bornier de connexion
- 12 - Bornier de connexion transformateur
- 13 - Touches pour programmation
- 14 - Trimmer pour réglage contraste sur l'afficheur
- 15 - Connecteur carte liste de la mémoire (dispositif de sauvegarde des données installation et utilisateurs)
- 16 - Bornier branchement carte chargeur de batterie BN1
- 17 - Bouton STOP
- 18 - Bouton FERMETURE
- 19 - Bouton OUVERTURE
- 20 - Autobloquant de sécurité

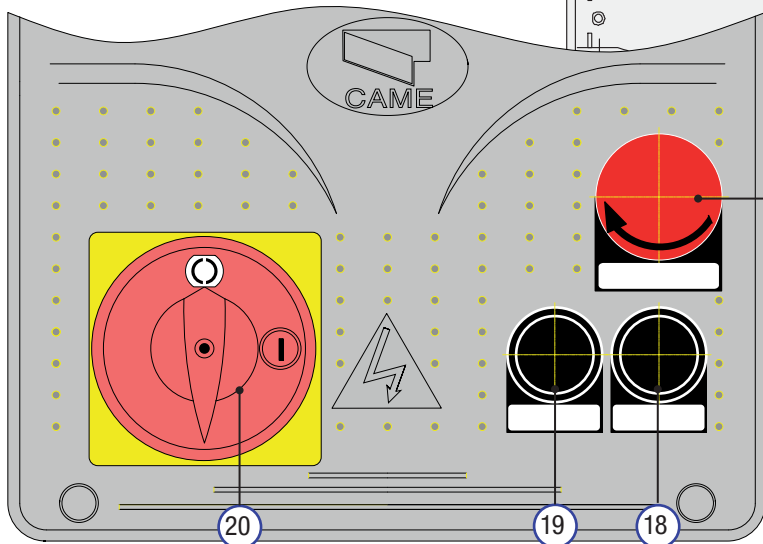
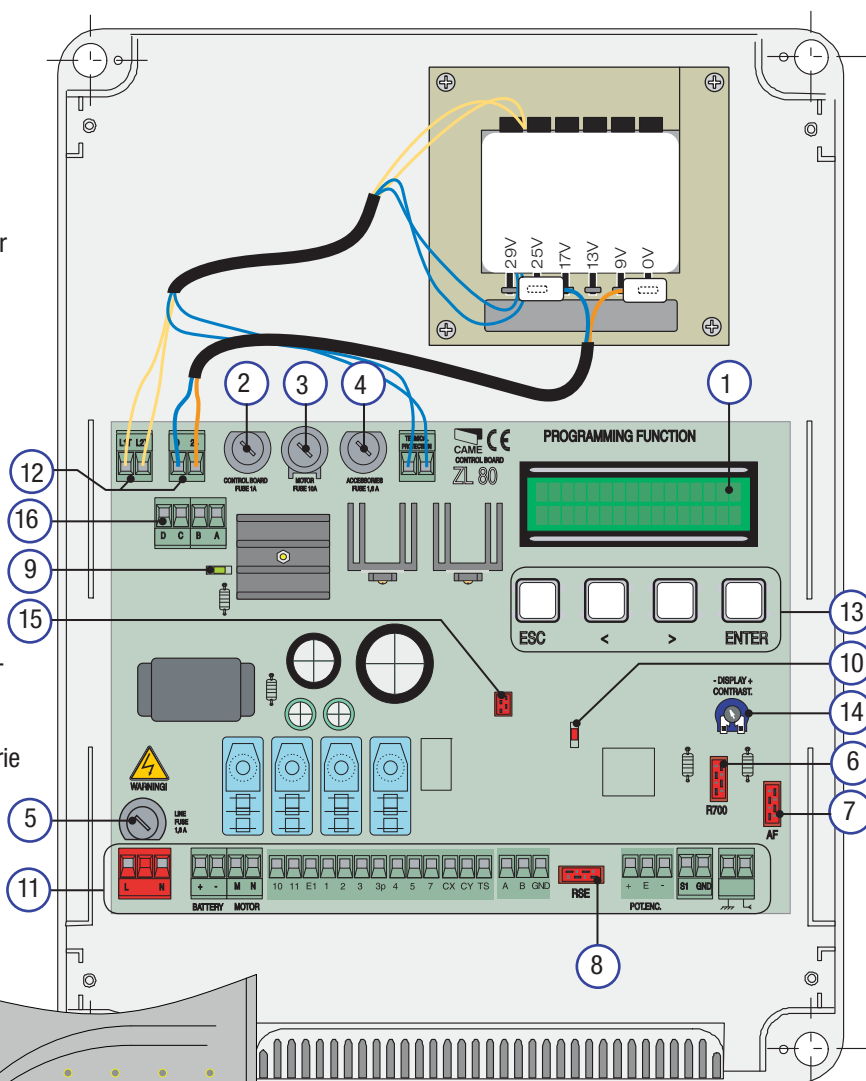

⚠ Attention ! Avant d'intervenir sur le système, coupez l'alimentation et débranchez éventuellement les batteries de secours.

5 Installation

 Le montage doit être effectué par du personnel qualifié et expérimenté en respectant les normes en vigueur.

5.1 Contrôles préliminaires

 Prima di procedere all'installazione è necessario:

- Contrôler que l'emplacement pour la fixation de l'armoire de commande est résistant et à l'abri des chocs, et que la fixation est faite selon l'état du lieu de fixation et avec les éléments appropriés (vis, chevilles, etc);
- Prévoir un disjoncteur omnipolaire approprié, avec plus de 3 mm de distance entre les contacts, pour sectionner l'alimentation.
-  Contrôlez que les connexions éventuelles à l'intérieur du conteneur (réalisées pour continuer le circuit de protection) sont équipées d'une isolation supplémentaire par rapport aux autres parties conductrices présentes à l'intérieur.
- Prévoir des conduits et des caniveaux appropriés pour le passage des câbles électriques afin de les protéger contre tout dommage mécanique.

5.2 Outils et matériel

S'assurer d'avoir les outils et le matériel nécessaire pour effectuer le montage de l'automatisme en toute sécurité et conformément aux normes en vigueur. Sur la planche, quelques exemples de matériel pour l'installateur.

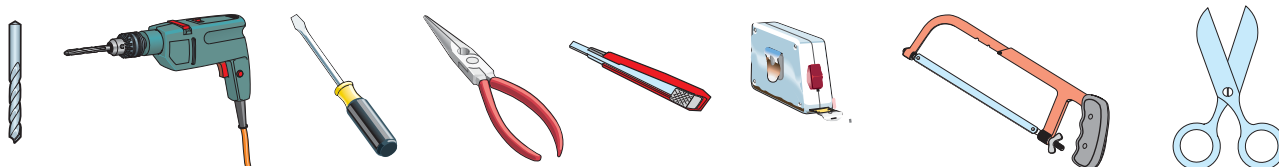

5.3 Fixation de l'armoire de commande

Fixer la base de l'armoire dans une zone sans risque de chocs imprévus. Il est recommandé d'utiliser des vis de 6 mm. de diamètre à tête bombée et à empreinte cruciforme.

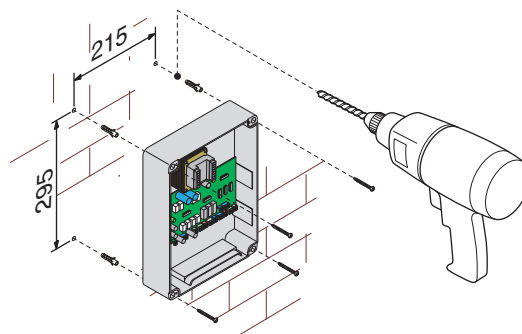

Défoncer les trous préparés pour pouvoir introduire les gaines de protection des câbles ainsi que les tubes pour le passage des câbles électriques.

N.B.: Les trous prédisposés ont des diamètres 20 mm.

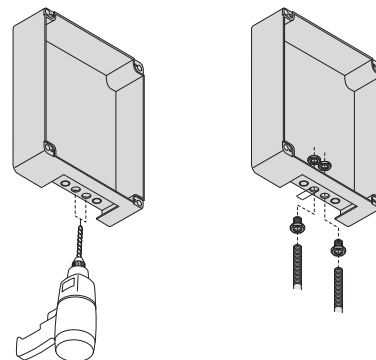

Assembler les charnières à pression.

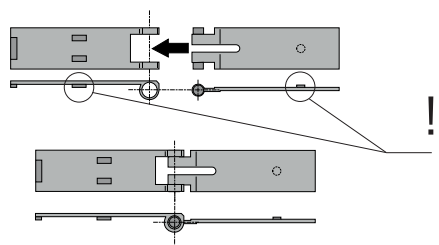

Placer les charnières (du côté droit ou gauche au choix) et les fixer avec les vis et les rondelles fournies de série.

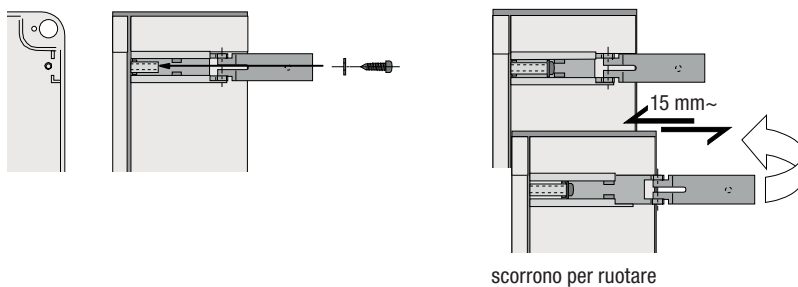

Assembler par encliquetage le couvercle sur les charnières.

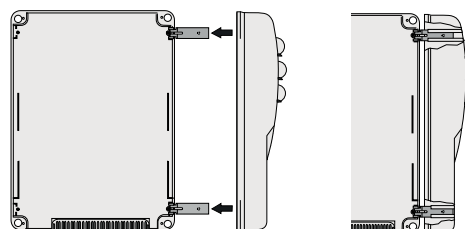

Fixer le couvercle avec les vis fournies de série.

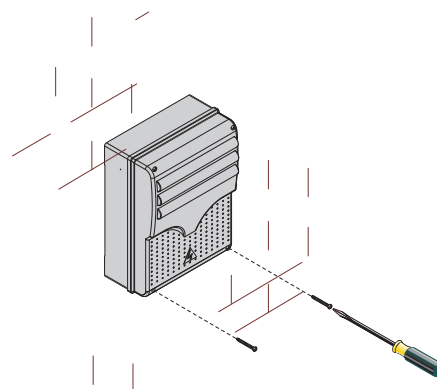

6 Branchements électriques

6.1 Types de câbles et épaisseurs minimales

Branchements	Type de câble	Longueur câble 1 < 10 m	L. câble 10 < 20 m	L. câble 20 < 30 m
Ligne d'alimentation	FROR CEI 20-22 CEI EN 50267-2-1	3G x 1,5 mm ²	3G x 2,5 mm ²	3G x 4 mm ²
Alimentation moteur		2 x 1 mm ²	2 x 1,5 mm ²	2 x 2,5 mm ²
Clignotant		2 x 0,5 mm ²	2 x 1 mm ²	2 x 1,5 mm ²
Transmetteurs photocellules		2 x 0,5 mm ²	2 x 0,5 mm ²	2 x 0,5 mm ²
Récepteurs photocellules		4 x 0,5 mm ²	4 x 0,5 mm ²	4 x 0,5 mm ²
Alimentation accessoires		2 x 0,5 mm ²	2 x 0,5 mm ²	2 x 1 mm ²
Dispositifs de commande et de sécurité		2 x 0,5 mm ²	2 x 0,5 mm ²	2 x 0,5 mm ²
Branchement antenne	RG58		max. 10 m	
Branchement encodeur	Câble blindé 2402C 22AWG		max. 10 m	

N.B. Au cas où les câbles auraient une longueur différente de celle prévue dans le tableau, on détermine la section des câbles sur la base de l'absorption effective des dispositifs branchés ensuivant les prescriptions indiquées dans la normative CEI EN 60204-1. Pour les branchements qui prévoient plusieurs charges sur la même ligne (séquentiels), il faut revoir les dimensions indiquées sur le tableau sur la base des absorptions et des distances effectives. Pour les branchements de produits qui ne sont pas présents sur ce manuel la documentation de référence est celle qui est fournie avec lesdits produits.

6.2 Connexions électriques

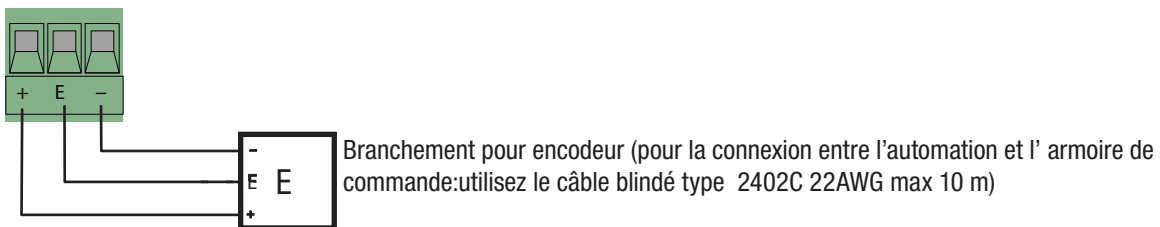
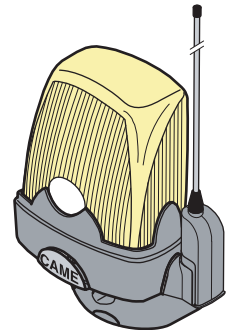
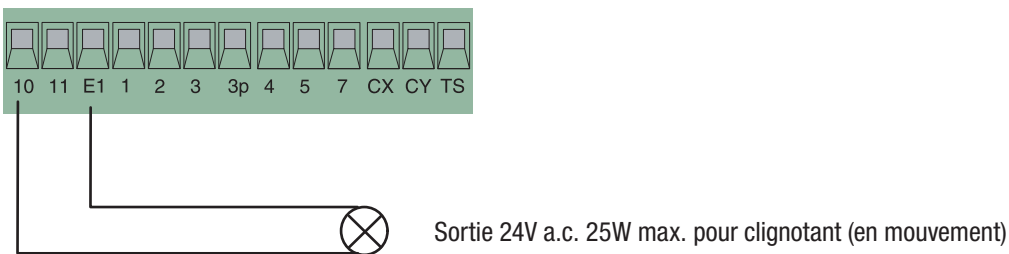
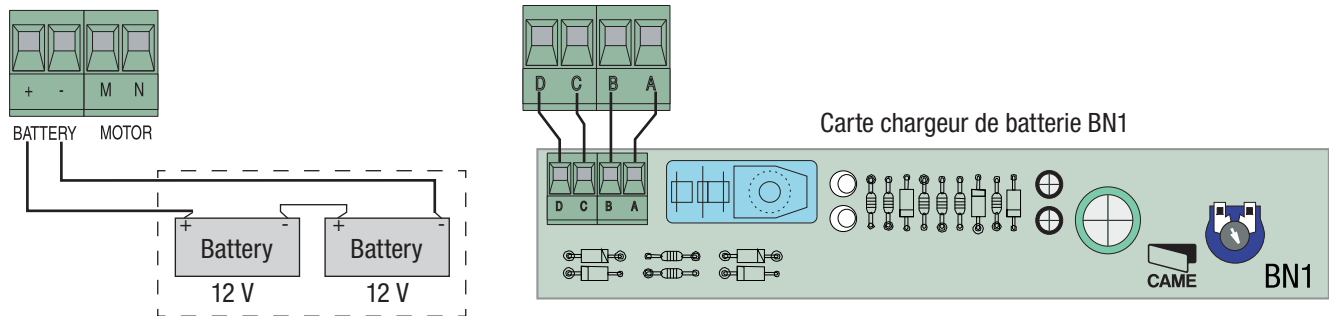
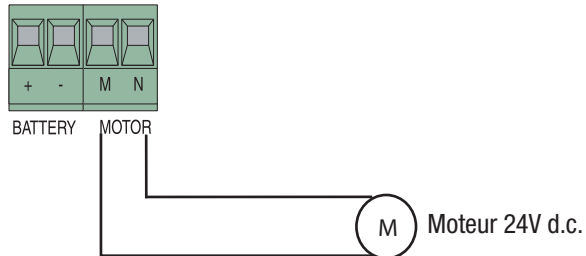
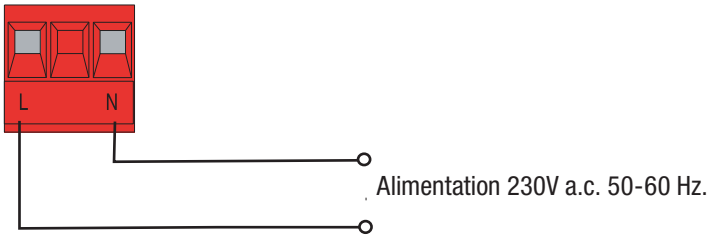

6.2 Connexions électriques

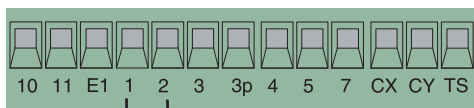

(1-2) Bouton STOP N.C.



(2-3P) Bouton Ouverture Partielle N.O.



(2-3) Bouton Ouverture Totale N.O.

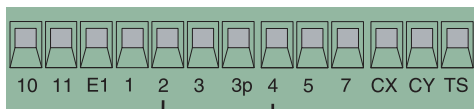

(2-4) Bouton Fermeture N.O.

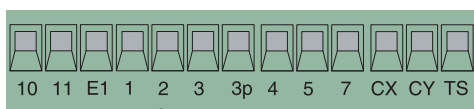

(2-7) Contact Ouvre-ferme (Pas à pas)
ou Ouvre-stop-ferme-stop (Séquentiel) N.O.

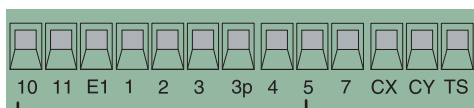

(10-5) Voyant Ouvre 24V 3W max.



(10-11) Sortie 24V a.c. alimentation accessoires, 36W max.

Connexion antenne

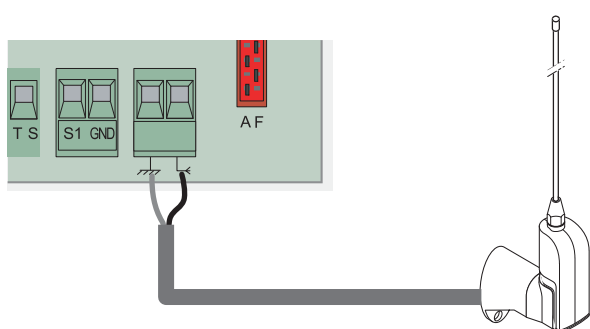

6.2 Connexions électriques

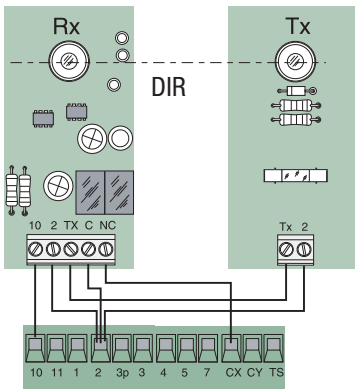

(2-CX) Connexion photocellules DOC et DIR

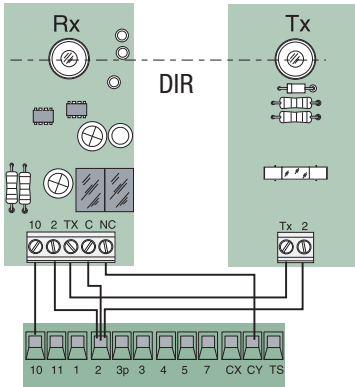
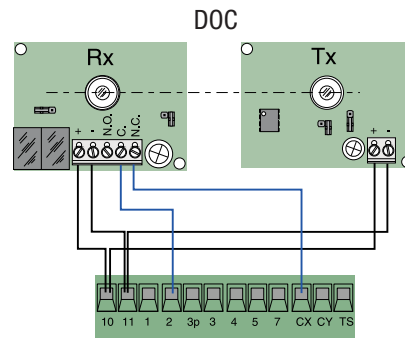

(2C-Y) Connexion photocellules DOC et DIR

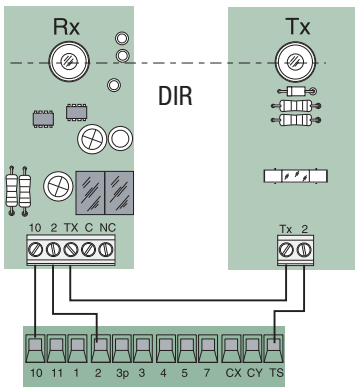
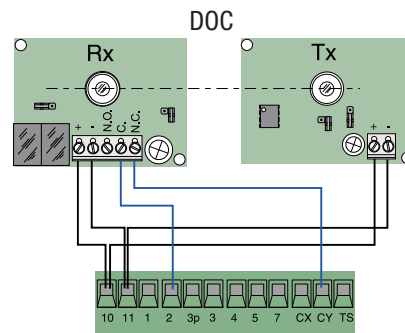

Test de contrôle du fonctionnement photocellules DOC et DIR

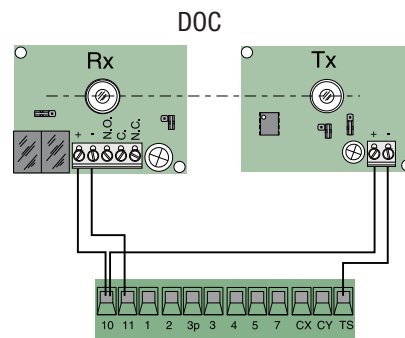

(S1-GND) Connexion capteurs TSP00 (transpondeur) LT001 (frottement)

N.B. Pour que la carte reconnaisse les capteurs, il faut connecter la carte de décodage prédisposée (R700).

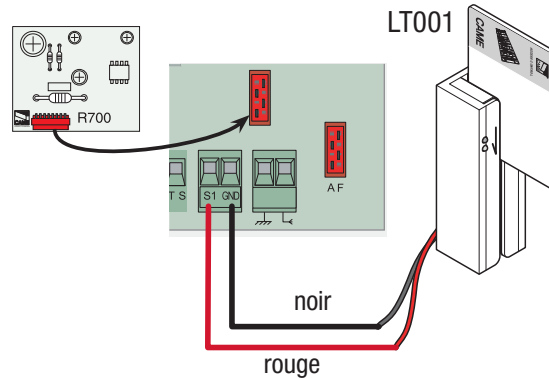
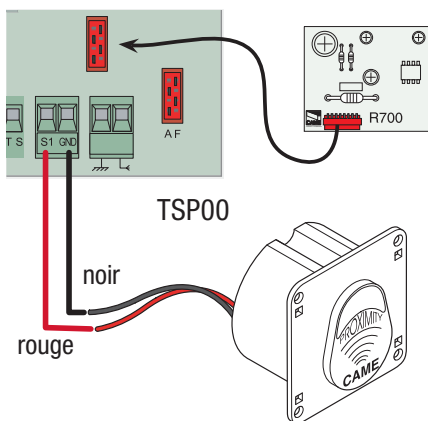

7 Programmation

7.1 Description des commandes de l'afficheur.

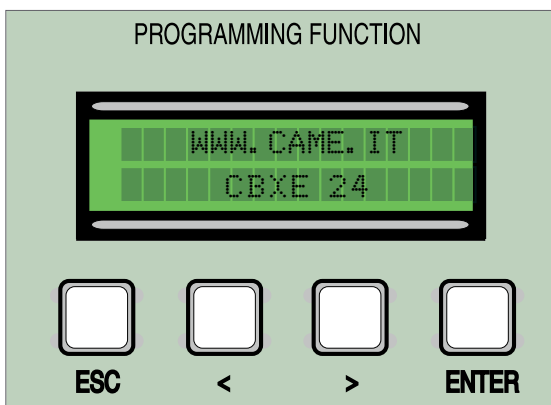

La touche ENTER sert pour:
- entrer dans les menus
- confirmer et mettre en mémoire la valeur définie



La touche ESC sert pour:
- sortir des menus
- annuler les modifications

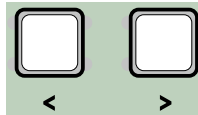

Les touches < > servent pour:
- se déplacer d'une activité à l'autre du menu.
- incrémenter ou décrémenter une valeur



Les indications <.....> de l'afficheur servent pour:
- indiquer l'activité actuellement sélectionnée

7.2 Surfer dans le menu

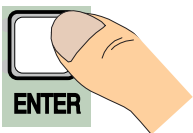

Pour entrer dans le menu, appuyez sur la touche ENTER pendant une seconde au minimum.

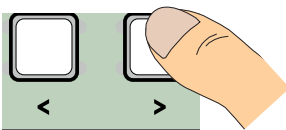

Pour choisir l'activité du menu, utilisez les flèches...

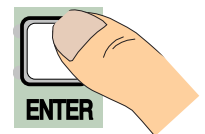

...puis appuyez sur la touche ENTER

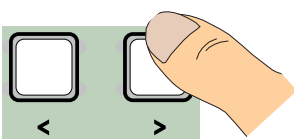

Utilisez aussi les flèches pour les «sous-menus» ...

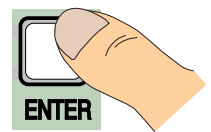

... puis appuyez sur la touche ENTER

EXEMPLE



Si les flèches < > sont sur la fonction TEMPS, il est possible d'en modifier la valeur.

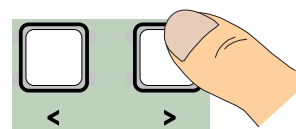

Pour augmenter ou diminuer la valeur procédez avec les flèches...

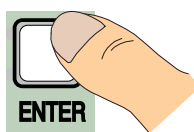
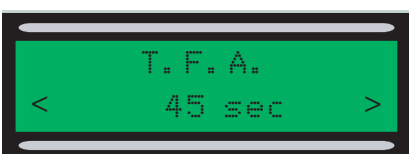

... puis appuyez sur la touche ENTER pour confirmer...

... pour sortir du menu attendez pendant 30 secondes, ou appuyez sur la touche ESC, jusqu'à l'affichage de la page écran initiale.

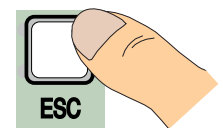

N.B. quand le menu est en fonction, il n'est pas possible d'utiliser l'équipement.

7.3 Structure du menu

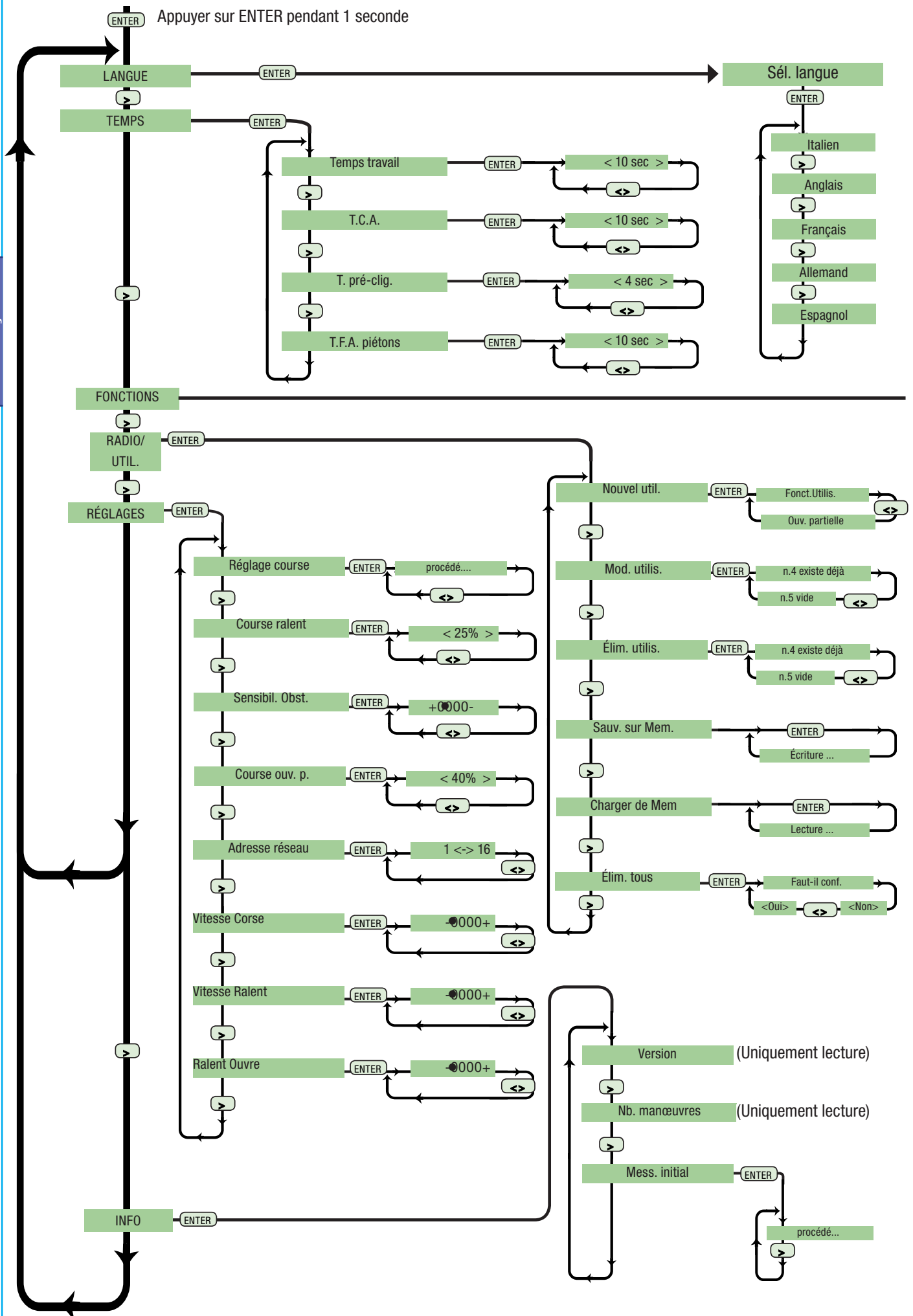

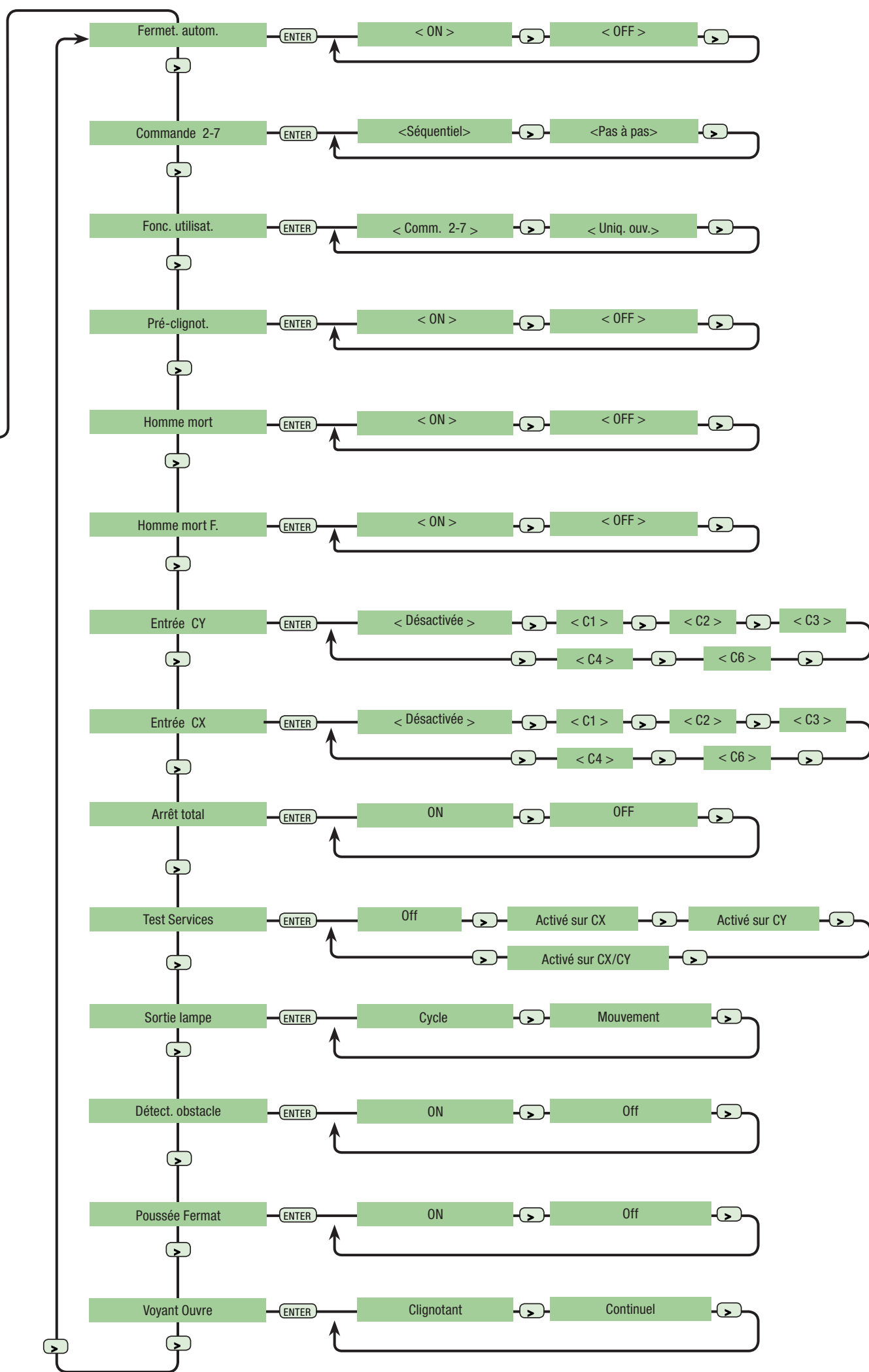

7.4 Description des activités du menu

Langue

Sélection de la langue: sélectionnez la langue du menu parmi celles qui sont disponibles.

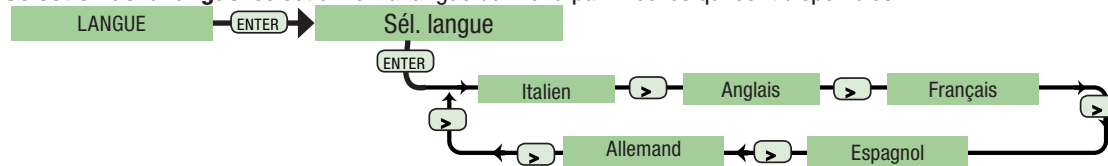

Temps

Temps de fonctionnement: Temps de fonctionnement du motoréducteur au cours seulement de l'étape d'ouverture ou de fermeture (de 10" à 120")

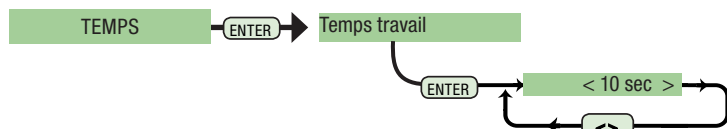

T.C.A. : tempo di chiusura automatica dopo un comando di apertura (da 1" a 120").

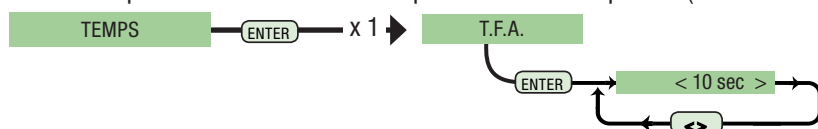

T.Prelampeggio: tempo d'intervento del prelampeggio da (1" a 5").

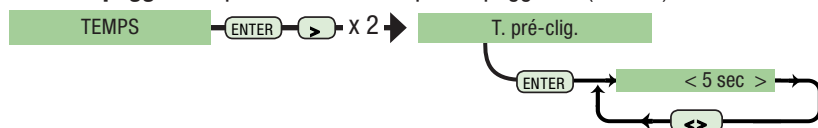

T.C.A. Parziale: tempo di chiusura automatica dopo un comando di apertura pedonale da (1" a 120 ").

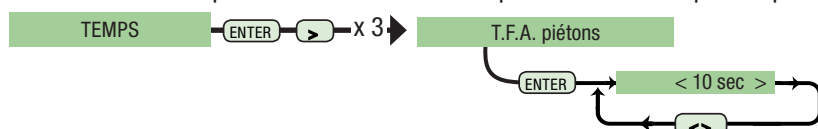

Fonctions

Frm. Automatique: Active ou désactive la fonction fermeture automatique.

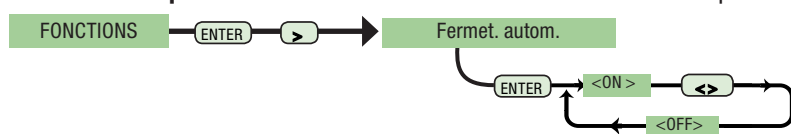

Commande 2-7: Sélectionne le contact séquentiel ou pas à pas.



Fonction utilisateur: Permet à l'utilisateur d'effectuer seulement la commande d'ouverture ou la fonction associée à la commande 2-7

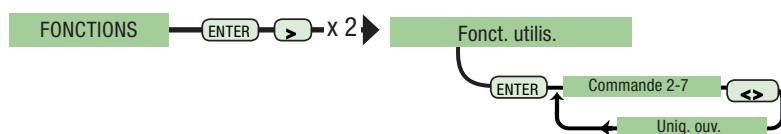

Pré clignotement: Active ou désactive la fonction de pré clignotement.

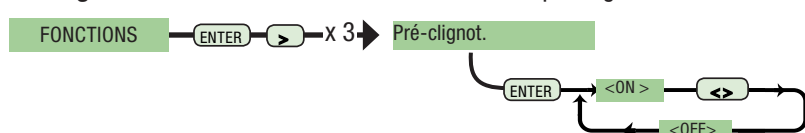

7.4 Description des activités du menu

Homme mort (Action Maintenu): Active ou désactive la fonction (Action Maintenu).

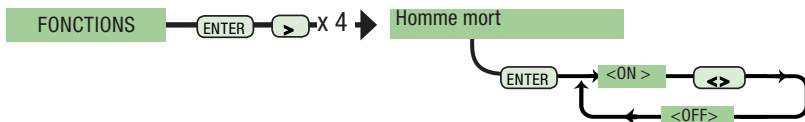

Homme mort frm.(Action Maintenu frm.): Active ou désactive la fonction (Action maintenue en fermeture).

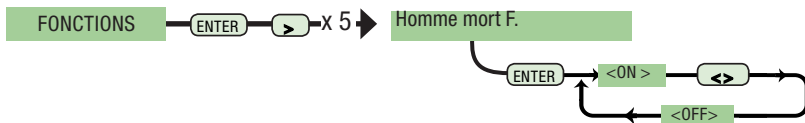

Entrée CY: Entrée contacts de sécurité N.C. Il est possible d'associer les fonctions suivantes:

C1: Réouverture en cours de fermeture, C2: Renouvellement de la fermeture en cours d'ouverture, C3: Stop partiel, C4: Attente de l'obstacle, C6: Réouverture au cours de la fermeture (pour bord de sécurité sensible), Fonction Désactivée.

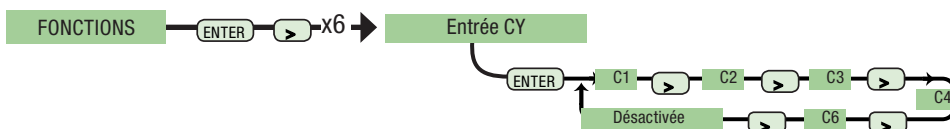

Entrée CX: Entrée contacts de sécurité N.C. Il est possible d'associer les fonctions suivantes:

C1: Réouverture en cours de fermeture, C2: Renouvellement de la fermeture en cours d'ouverture, C3: Stop partiel, C4: Attente de l'obstacle, C6: Réouverture au cours de la fermeture (pour bord de sécurité sensible), Fonction Désactivée.

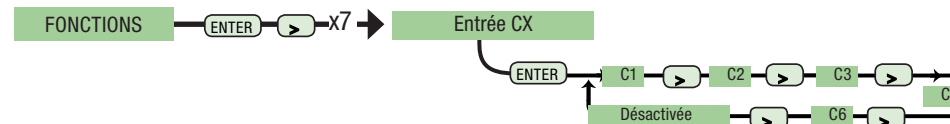

Stop Total: active ou désactive le Stop total.



Test de fonctionnement: Contrôle du parfait état de fonctionnement des dispositifs de sécurité et lecture de l'entrée sur laquelle ils sont connectés.

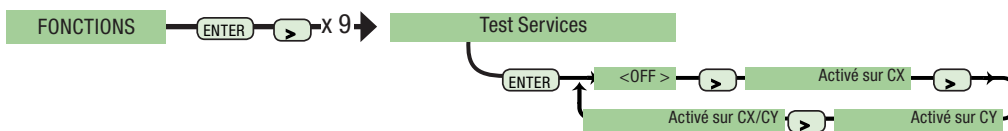

Sortie lampe: Sortie pour la connexion clignotant à 24V, affichable en deux modalités de fonctionnement : Cycle – le clignotant fonctionne tant que l'automatisme ne revient pas à la position de fermeture – Mouvement – Le clignotant fonctionne seulement quand l'automatisme est en mouvement.

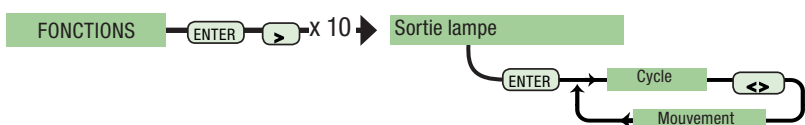

Détection d'obstacle: Quand le motoréducteur est à l'arrêt, il empêche tout mouvement, si les dispositifs de sécurité détectent un obstacle.

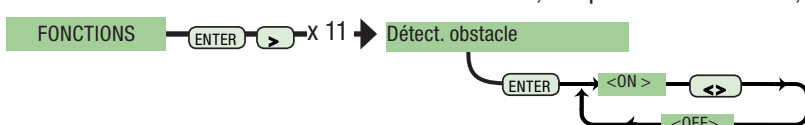

Poussée Frm.: Poussée supplémentaire pour perfectionner la fermeture.(utilisable quand le pavage n'est pas uniforme)

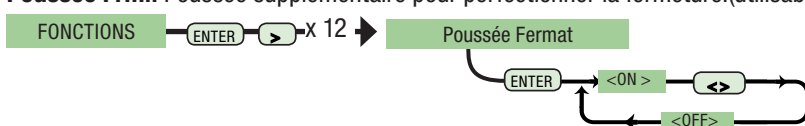

Voyant «ouvre»: pour sélectionner les modalités de fonctionnement du voyant de signalisation mouvement.

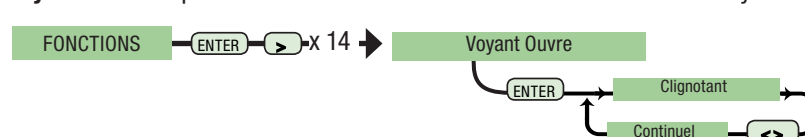

7.4 Description des activités du menu

Radio/Utilisateurs ⚠ Avant d'introduire une fiche de décodage coupez l'alimentation de l'armoire (voir par. 7.6)

Nouvel Utilisateur : Création de nouveaux utilisateurs (voir par. 7.7)



Modification Utilisateur: Pour modifier les fonctions associées à l'utilisateur (voir par. 7.8).



Elimination Utilisateur: Elimine un utilisateur en mémoire. (ex. utilisateur n°4)

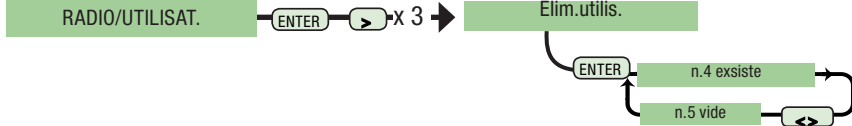

Sauvegarde mémoire: Sauvegarde les utilisateurs dans la liste de la mémoire.



Charger en mémoire : Charge les données sauvegardées sur la liste de la mémoire.

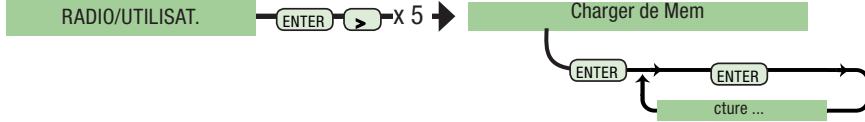

Effacement total: Il efface tous les utilisateurs enregistrés.

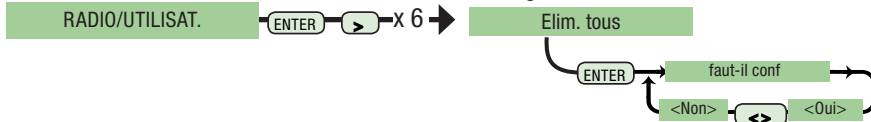

Réglage

Réglage course: Met au point la course et le sens d'Ouverture/Fermeture. (vedi par. 7.5)

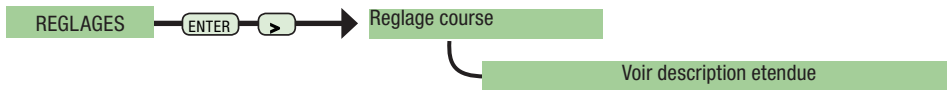

Ralentissement : Il règle le pourcentage de ralentissement de 5% à 30% selon la course de la porte

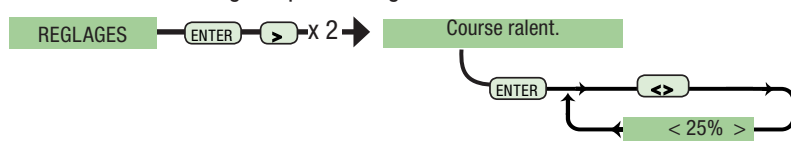

Sensibilité Obstacle : Il règle la sensibilité de la porte, dans le cas de détection d'obstacle au cours du mouvement.

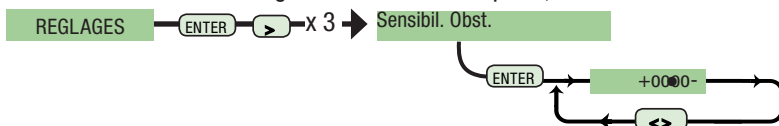

Course ouverture partielle: Il règle la course d'ouverture partielle de 5% à 100%.

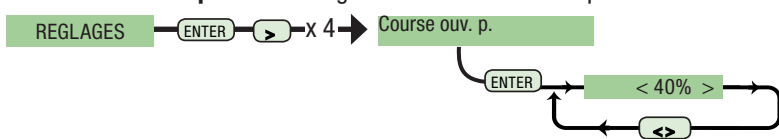

Adresse réseau: Attribue une valeur de 1 à 16 pour l'identification par logiciel



Vitesse de course: Il règle la vitesse de course de la porte



Vitesse de ralentissement: Il règle la vitesse de ralentissement de la porte



Départ ralenti: Il règle la vitesse de départ de la porte.

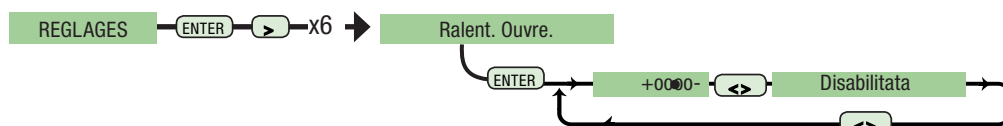

INFO

Version: Affiche la version du logiciel



Nombre de manœuvres: Affiche le nombre de manœuvres effectuées.



Msg. initial: On saisit le message initial sur l'afficheur.

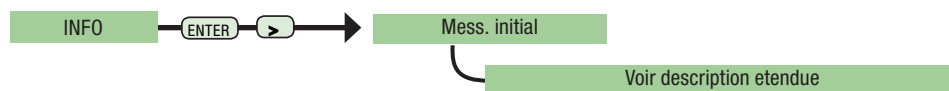

Modification Message Initial

1 Sélectionnez Msg.Initial dans le menu INFO. Appuyez sur la touche ENTER pour confirmer.

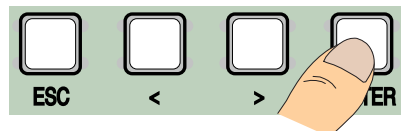

La touche ENTER sert pour:
 - Déplacer le curseur vers la droite
 - Confirmer en appuyant dessus pendant plus de 3"



La touche ESC sert pour:
 - Déplacer le curseur vers la gauche
 - Pour sortir en appuyant dessus pendant plus de 3"

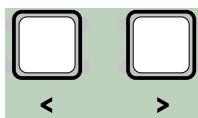

Les touches < > servent pour:
 - Sélectionner la lettre désirée ou l'espace vide

2 Ecrire le message désiré: le nombre maximum de caractères est de 32 (16 par ligne). Lorsque le message est inscrit, appuyez sur la touche ENTER pendant 3" au minimum.



6.5 Réglage course

1 Sélectionnez Réglage Course dans le menu réglage. Appuyez sur la touche ENTER pour confirmer.

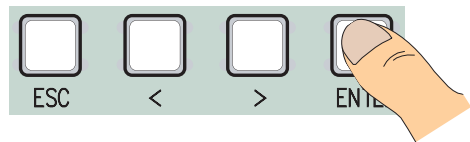

2 Effectuez une course complète d'ouverture en utilisant (< >), jusqu'à l'ouverture maximale.

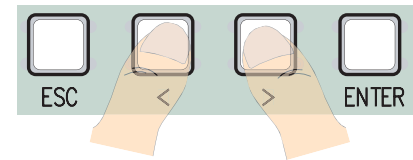

3 Appuyez sur la touche ENTER pour confirmer.

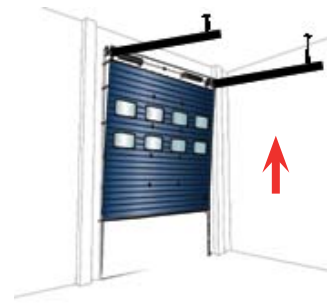

4 Effectuez une course complète de fermeture en utilisant (< >), jusqu'à la fermeture maximale.

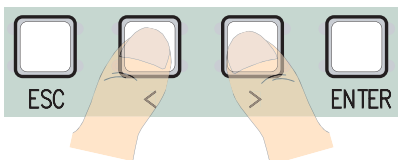
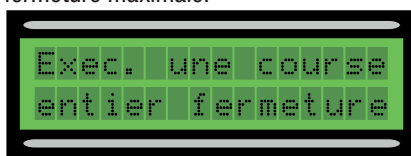

5 Appuyez sur la touche ENTER pour confirmer.



6 Faites bouger la porte en ouverture pendant 3" au minimum.

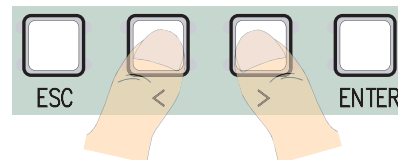
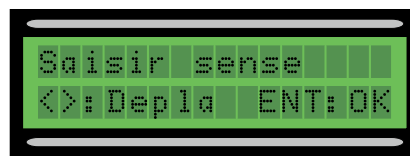

7 Appuyez sur la touche ENTER pour confirmer.

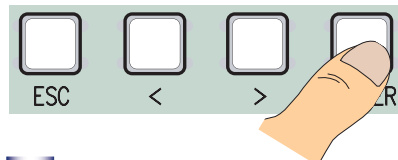
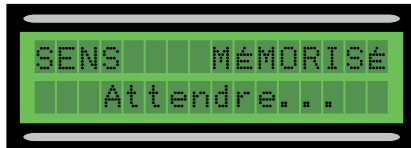

8 A l'aide de (< >) amenez la porte au point de fermeture.

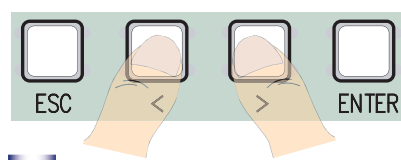

9 Puis appuyez sur la touche ENTER pour confirmer.

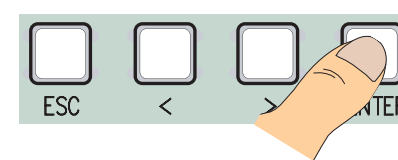

10 A l'aide de (< >) amenez la porte au point d'ouverture maximale.

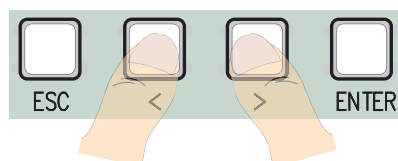

11 Puis appuyez sur la touche ENTER pour confirmer.

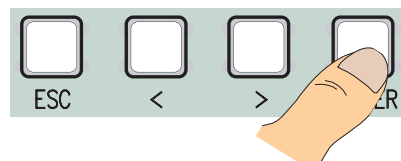

12 Si le réglage n'a pas été effectué correctement (a) ou n'a pas été achevé (b), un des deux messages suivants s'affichera

- (a) refaites la programmation.. donc recommencez à partir du point 1 .

- (b) repositionnez l'encodeur... Procédez avec les indications du point 13.

13 Déplacez la molette vers le + ou le - selon les indications de l'afficheur.y

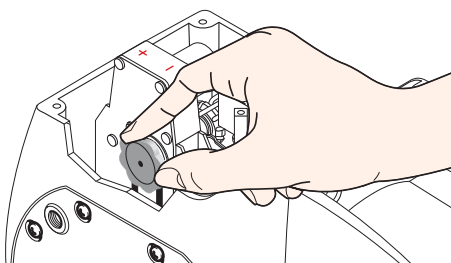

14 - Appuyez sur la touche ENTER pour confirmer et recommencez à partir du point 1.



7.6 Cartes de décodage

Pour commander la carte par radiocommandes ou cartes, connectez la carte radio AF adaptée à la radiocommande correspondante, et la carte R 700 pour les capteurs de proximité TSP00/LT001.



N.B. sans la carte de décodage approprié il n'est pas possible d'insérer les utilisateurs (nombre d'utilisateurs insérables : 250 au maximum).



Les cartes AF et R700 doivent être connectées en absence d'alimentation.

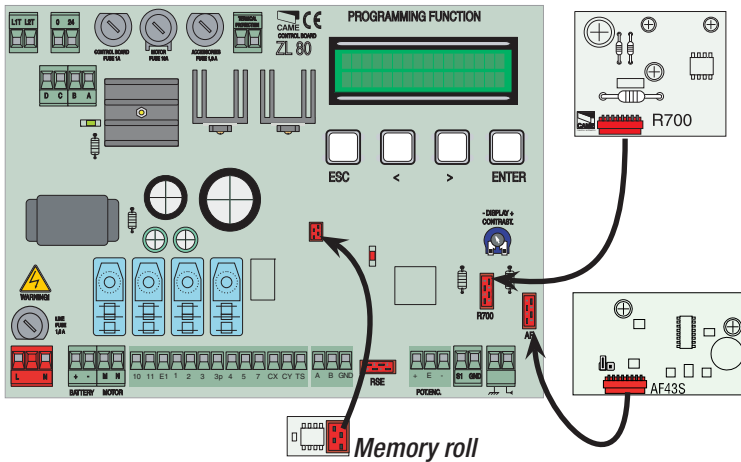

Frequenza/MHz	Scheda	Trasmettitore
FM 26.995	AF130	TFM
FM 30.900	AF150	TFM
AM 26.995	AF26	TOP
AM 30.900	AF30	TOP
AM 433.92	AF43S / AF43SM	TAM / TOP
AM 433.92	AF43SR	ATOMO
AM 40.685	AF40	TOUCH
AM 433.92	AF43S	TAM / TOP ATOMO / TWIN
AM 433.92	AF43TW	TWIN
AM 868.35	AF868	TOP 862 NA TOP 864 NA

7.7 Introduction utilisateurs

1

Sélectionnez **Nouvel Utilisateur** dans le menu Radio/Utilisateurs. Appuyez sur la touche ENTER pour confirmer.

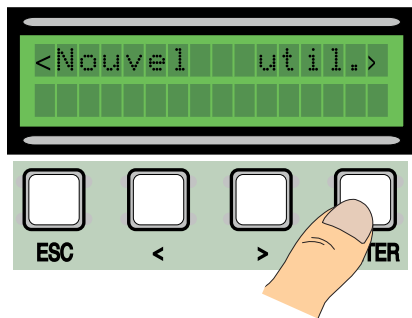

2

Sélectionnez la fonction à associer à l'utilisateur (Fonction utilisateur ou Ouverture Partielle). Appuyez sur la touche ENTER pour confirmer...

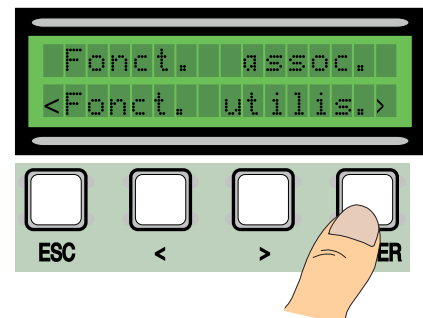

3

On vous demandera un code qui pourra être introduit par la radiocommande, la carte à frottement ou à transpondeur, selon le type de capteurs installés dans l'équipement en objet.

Après l'introduction du code de la radiocommande ou de la carte, l'écran affichera **Mémoire** (si le code n'a pas déjà été introduit), ou **Existe** (si le code a déjà été introduit).

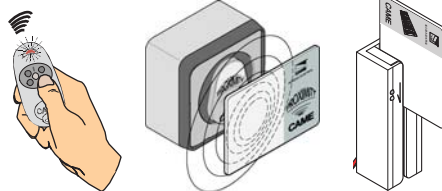

4

De toute façon, il s'affichera une fenêtre qui demandera si nous voulons ou non introduire un nouveau code.

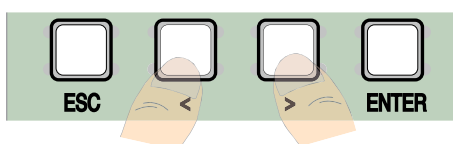
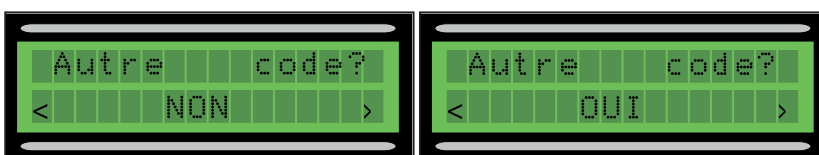

En sélectionnant **NON** le processus d'introduction utilisateurs sera terminé. En sélectionnant **OUI** on recommence à partir du point 3.

7.8 Modification Utilisateurs (fonctions utilisateurs)

1 Sélectionnez Radio/Utilisateurs dans le menu Radio/Utilisateurs. Appuyez sur la touche ENTER pour confirmer.

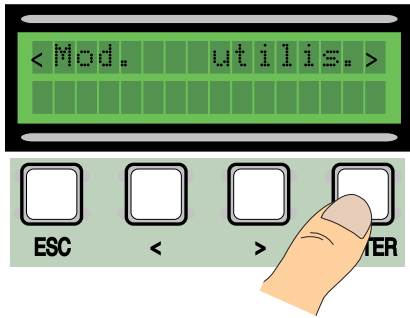

2 Sélectionnez l'utilisateur pour lequel nous devons ou auquel nous voulons changer la fonction associée (a) en utilisant les flèches<->, (b) en appuyant sur la touche du transmetteur qui y est associé, (c) en passant/frottant la carte sur le capteur. Appuyez sur la touche ENTER pour confirmer.

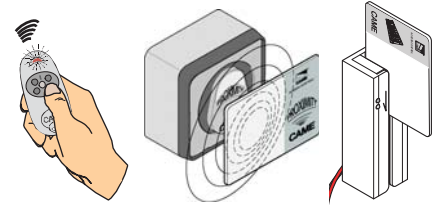
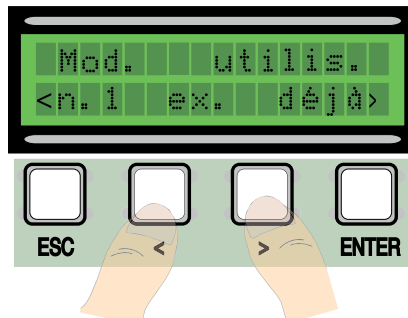

3 Sélectionnez la fonction à associer à l'utilisateur. Appuyez sur la touche ENTER pour confirmer. P.S. En appuyant sur la touche ENTER pour confirmer on revient à la fenêtre Modification Utilisateurs.

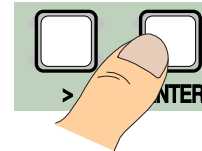
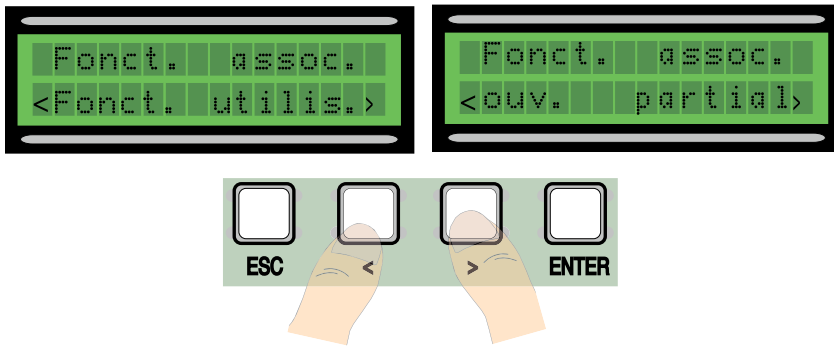

7.9 Message d'erreur

“Contact STOP Ouvert”: Vérifiez si le branchement est exact ou si le dispositif connecté est en état de fonctionner.

“Test Services!!!!”: Il indique que les dispositifs de sécurité ne fonctionnent pas bien.

“Encodeur Hors service: Vérifiez si le branchement est exact ou si le dispositif connecté est en état de fonctionner.

“Contact CX-CY ouvert”: Vérifiez si le branchement est exact ou si le dispositif connecté est en état de fonctionner.

8 Démolition et élimination

 CAME CANCELLI AUTOMATICI S.p.A. dispose au sein de son établissement d'un Système de Gestion de l'Environnement certifié et conforme à la norme UNI EN ISO 14001 pour garantir le respect et la sauvegarde de l'environnement. L'utilisateur est prié de continuer cet effort de sauvegarde de l'environnement que Came considère comme un des facteurs de développement de ses stratégies de fabrication et commerciales, en suivant ces brèves indications concernant le recyclage:

ÉLIMINATION DE L'EMBALLAGE

Les éléments de l'emballage (carton, plastique etc.) sont tous des produits assimilables aux déchets solides urbains. Ils peuvent donc être éliminés sans aucun problème, tout simplement en les triant pour pouvoir les recycler.

Avant de procéder, il est nécessaire de s'informer sur la réglementation en vigueur en la matière dans le pays où le dispositif est monté.

NE PAS JETER N'IMPORTE OÙ !

ÉLIMINATION DU DISPOSITIF

 Les produits sont constitués de différents matériaux. La plupart d'entre eux (aluminium, plastique, fer, câbles électriques) sont assimilables aux déchets solides urbains. Ils peuvent donc être recyclés en les triant et en les portant dans un des centres spécialisés pour le ramassage des déchets.

Par contre, les autres composants (cartes électroniques, batteries des radiocommandes etc.) peuvent contenir des substances polluantes.

Il faut donc les confier aux sociétés chargées du traitement et de l'élimination des déchets.

Avant de procéder, il est nécessaire de s'informer sur la réglementation en vigueur en la matière dans le pays où le dispositif est monté.

NE PAS JETER N'IMPORTE OÙ !

9 Déclaration de conformité



DICHIARAZIONE DEL FABBRICANTE

Ai sensi della Direttiva Bassa Tensione 2006/95/CE



CAME Cancelli Automatici S.p.A.
via Martiri della Libertà, 15
31030 Dosson di Casier - Treviso - ITALY
tel (+39) 0422 4940 - fax (+39) 0422 4941
internet: www.came.it - e-mail: info@came.it

AVIS IMPORTANT !

Il est interdit de mettre en service le/les produit/s, objet de cette déclaration, avant de les incorporer à l'installation et/ou de terminer le montage de cette dernière, conformément aux dispositions de la Directive Machines 98/37/CE.

Déclare sous sa responsabilité, que les produits suivants pour l'automatisation de portails et portes de garage, ainsi dénommés:

ZL80 - ZL80C

... sont conformes aux conditions nécessaires et aux dispositions appropriées, fixées par les Directives suivantes et aux articles applicables des Réglementations de référence indiqués ci-après.

2006/95/CE
2004/108/CE

DIRETTIVA BASSA TENSIONE
DIRECTIVE COMPATIBILITÉ ÉLECTROMAGNÉTIQUE

EN 60335-1
EN 13241-1

EN 61000-6-2
EN 61000-6-3

ADMINISTRATEUR DÉLÉGUÉ
Monsieur Andrea Menuzzo

Code de référence pour demander une copie conforme à l'original: **DDF L FR Z002**



Français - Code manuel: **319T98FR** ver. **2.0** 11/2012 © CAME cancelli automatici s.p.a.
Les données et les indications fournies dans ce manuel d'installation peuvent subir des modifications à tout moment sans avis préalable de la part de CAME cancelli automatici s.p.a. 2

FR • Pour toute autre information sur la société, les produits et l'assistance dans votre langue :



www.came.com



CAMEGROUP

CAME Cancelli Automatici S.p.a.

Via Martiri Della Libertà, 15

31030 **Dosson Di Casier** (TV)

☎ (+39) 0422 4940

☎ (+39) 0422 4941

Assistenza Tecnica/Numero Verde 800 295830