

Détecteur à ultrasons M30 - Droit ou coudé à 90°

Plastique: XX●30P2PM12

Laiton plaqué nickel : XX●30B2PM12

Acier inoxydable: XX●30S2PM12

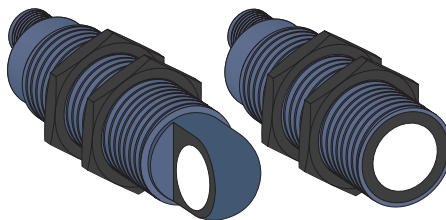

http://qr.tesensors.com/XX0003

⚠ AVERTISSEMENT

FONCTIONNEMENT IMPREVU DE L'EQUIPEMENT

Ne pas utiliser ce produit pour détecter des objets dans la zone morte (zone aveugle) ou en dehors de la fenêtre de détection.

Le non-respect de ces instructions peut entraîner la mort, des blessures graves ou des dommages matériels.

Dimensions

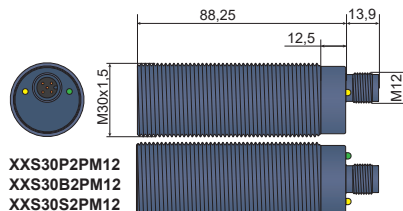
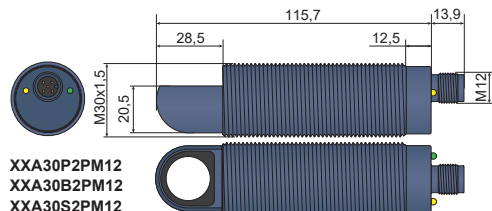

DELS

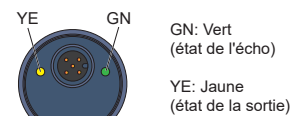

Câblage des connecteurs

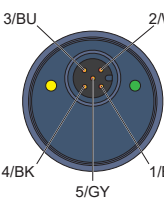

N° de broche	Couleur du fil	Description
①	BN: Marron	+12...24 Vdc
②	WH: Blanc	Entrée apprentissage
③	BU: Bleu	0 Vdc
④	BK: Noir	Sortie (PNP)
⑤	GY: Gris	Synchronisation

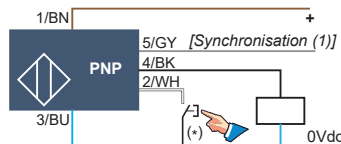

(*): Bouton de réglage externe ou XXZPB100

Remarque :
(1): Voir la section de synchronisation

Couple de serrage

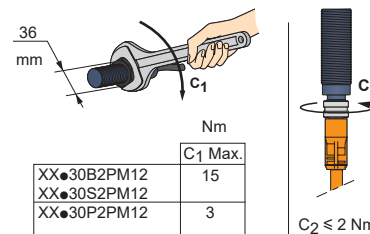

Schémas de câblage

Sortie numérique (NO ou NF)

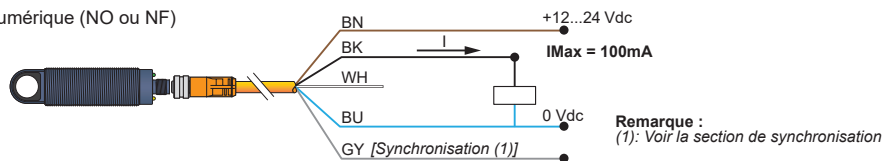

Synchronisation (utilisation côte à côte)

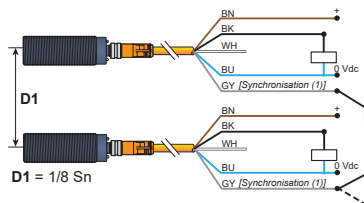

Opération de synchronisation

Jusqu'à 8 capteurs peuvent être synchronisés pour fonctionner côte à côte en connectant électriquement tous les fils de la broche n° 5 (gris). Pour synchroniser plus de 8 capteurs, une sortie PLC peut être utilisée (les broches n° 5 doivent être pilotées simultanément par le front montant d'une impulsion).

REMARQUE (1): L'impulsion doit être à un niveau haut de 12 à 24 Vcc et à un niveau bas de 0 à 2 Vcc. Tous les capteurs doivent être du même modèle et avoir le même réglage de temps de cycle. La largeur d'impulsion haute doit être de 1 ms et la valeur basse doit être au moins aussi longue que le réglage du temps de cycle du capteur (Sn = 2 m : temps de cycle par défaut = 30 ms).

REMARQUE (2): Lorsque la broche n° 5 est au niveau bas ou au niveau haut, la détection d'objet est suspendue et la sortie du capteur conserve le dernier état de sortie valide avant la suspension.

Multiplexage (application face à face)

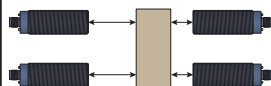

Cette fonction peut être utilisée pour éviter les perturbations lors du fonctionnement des capteurs face à face. Une adresse unique doit être attribuée à chaque capteur (ou groupe de capteurs) à l'aide du logiciel de configuration XX (avant de câbler les capteurs), et tous les fils de la broche n° 5 (gris) doivent être connectés ensemble. Pour le séquençage avec un automate, veuillez contacter le support technique local de Telemecanique Sensors.

L'installation, l'utilisation, la réparation et la maintenance des équipements électriques doivent être assurées exclusivement par du personnel qualifié. Schneider Electric décline toute responsabilité quant aux conséquences de l'utilisation de ce matériel.

© 2019 Schneider Electric. "All Rights Reserved."

Angle d'inclinaison

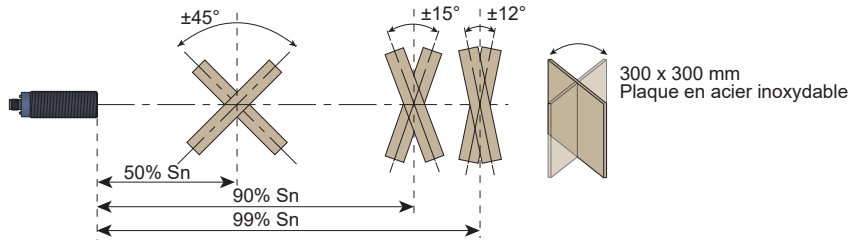

Courbes de détection de différents objets

Courbe de détection avec cible carrée de 100 x 100 mm

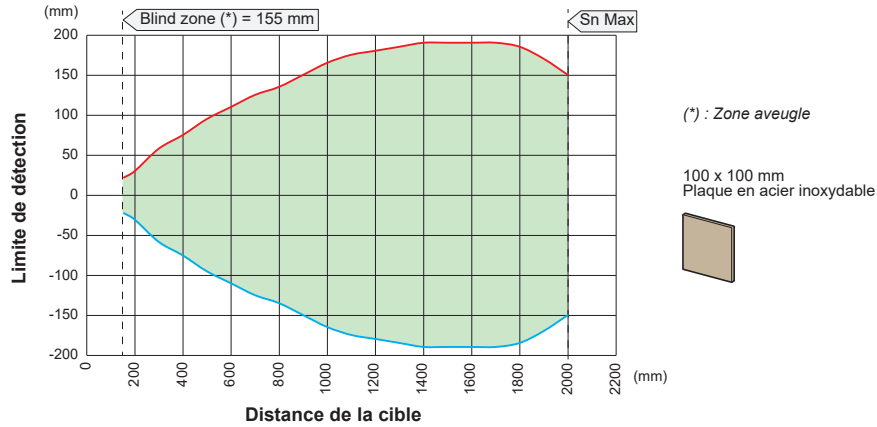

Courbe de détection avec barre ronde

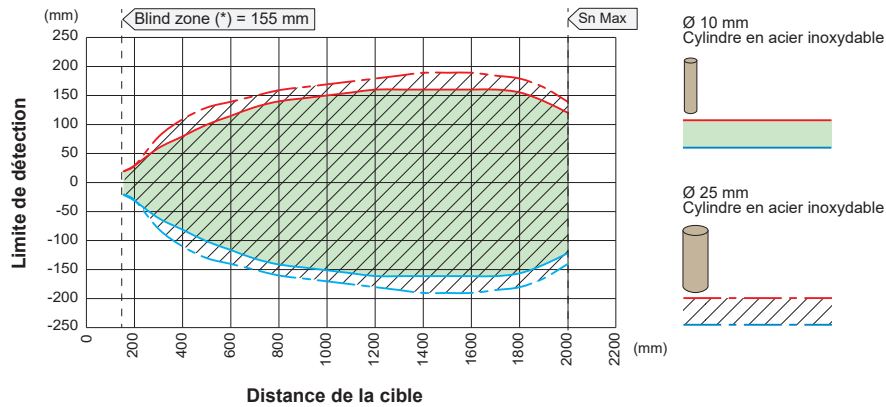

Accessoire de câblage

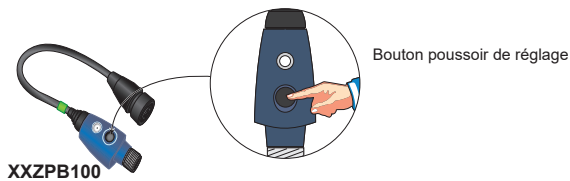

Câbles

5 broches, 5 fils
(pour la synchronisation)

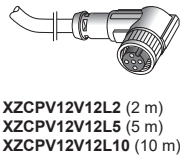
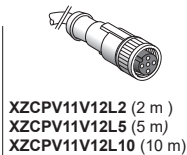

5 broches, 4 fils
(sans synchronisation)

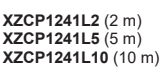
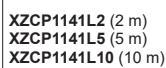

Connecteurs M12



Accessoire de montage

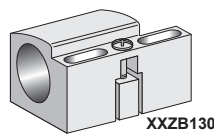

Utilisation recommandée pour la détection à des températures comprises entre -25 et 0 °C

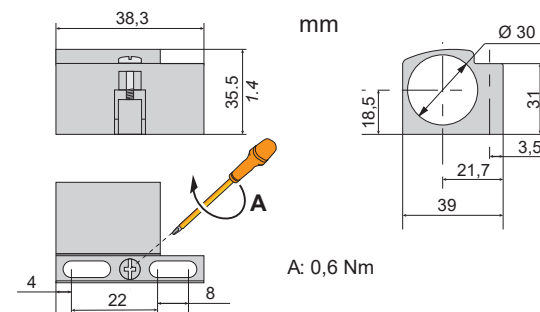

Réglage du capteur avec procédure d'apprentissage

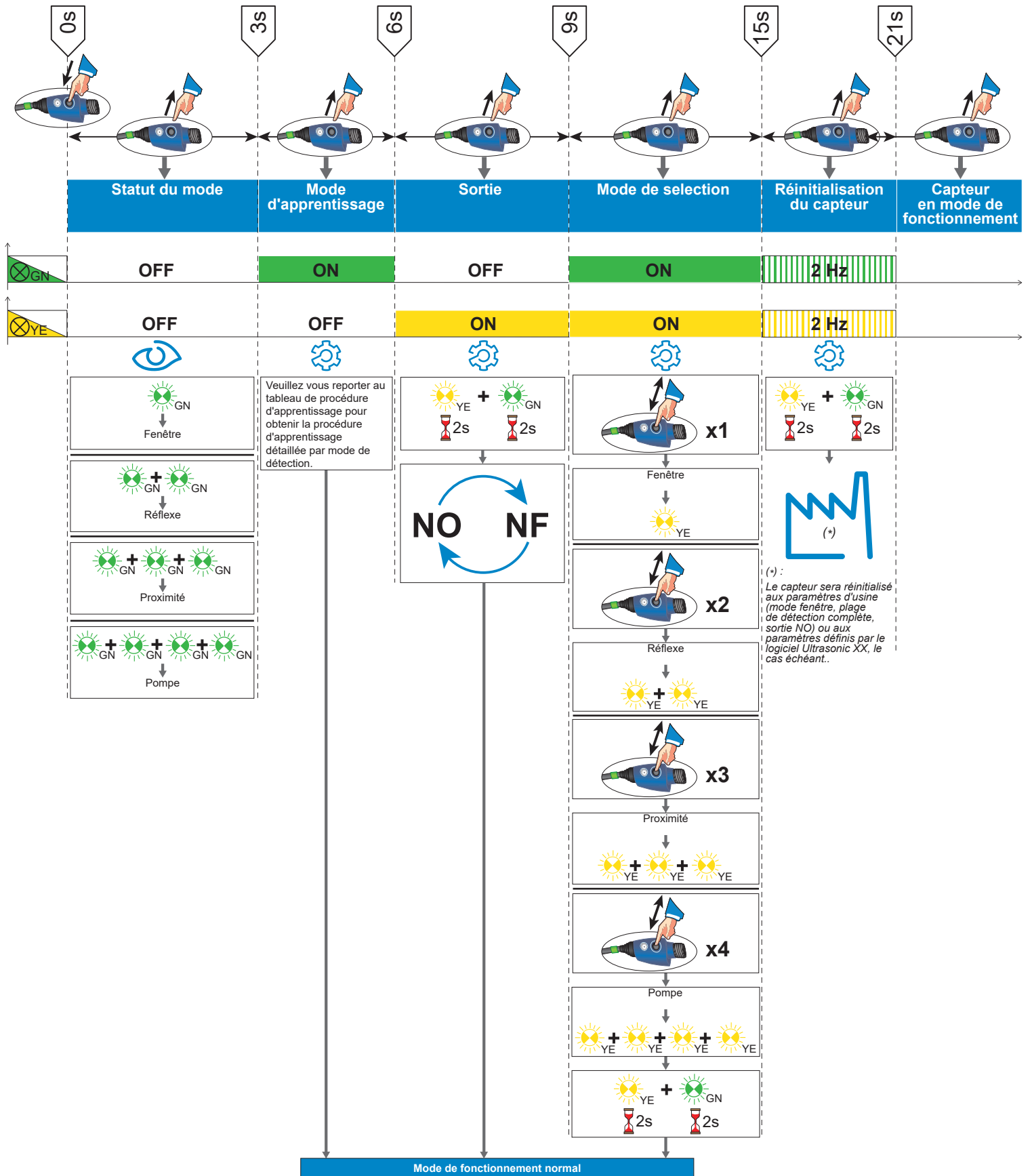

Légende:

- ⊗ OFF
- ON
- ⚡ Clignotant
- GN: Vert
- YE: Jaune
- ☀ + ☀ En traitement
- ⌚ 2s
- ⌚ 2s Erreur de paramétrage
- 1 Limite proche
- 2 Limite éloignée
- 👉 Appuyez sur le bouton d'apprentissage
- 👈 Relâchez le bouton d'apprentissage
- 👉👈 Appuyez et relâchez brièvement
- ⚙ Paramétrage
- 👁 Visualisation
- ⚡ Réglage d'usine (*)
- 📦 Objet
- 📡 Réflecteur

Procédure d'apprentissage par mode de détection

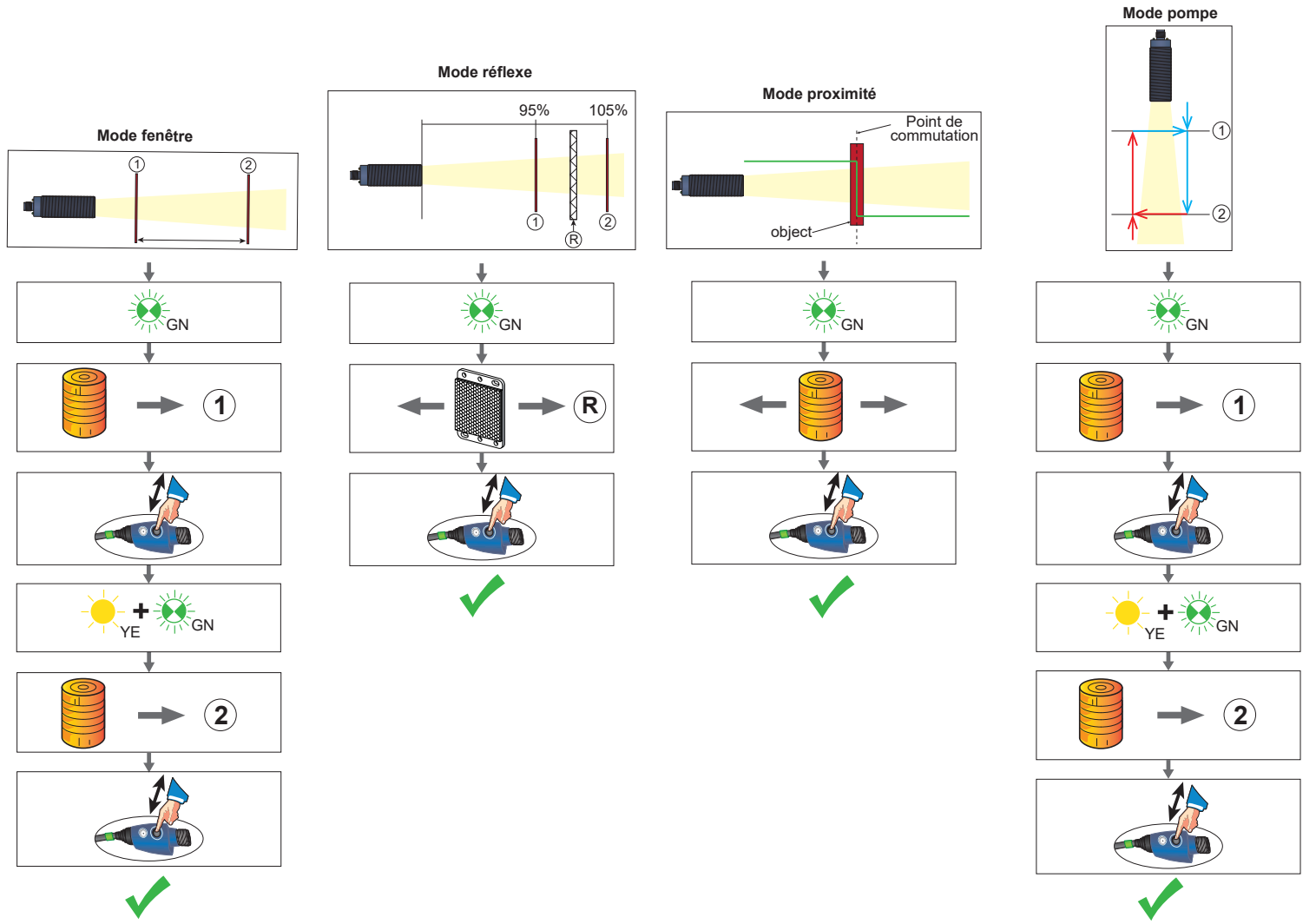

Scannez le Qr-code pour accéder à cette fiche d'instructions dans différentes langues.



Remarque :
 Vous pouvez télécharger cette instruction de service dans différentes langues sur notre site Web à l'adresse : www.tesensors.com
 Vos commentaires concernant ce document sont les bienvenus. Vous pouvez nous contacter par email à l'adresse : customer-support@tesensors.com