

PLIOGRAPH^{PLUS}

Matière : PVC
Coloris : transparent
Températures d'utilisation : -20 à +90°C

Application : les tubes porte-repères PLIOGRAPH^{PLUS} peuvent être utilisés pour le repérage des câbles à l'aide des bagues et des étiquettes PLIOGRAPH^{PLUS}, des plaquettes 14-1177 ou des profils M1P-M45.

Livrable en boîte, en longueur de 0,60 m pour découpe selon besoin.

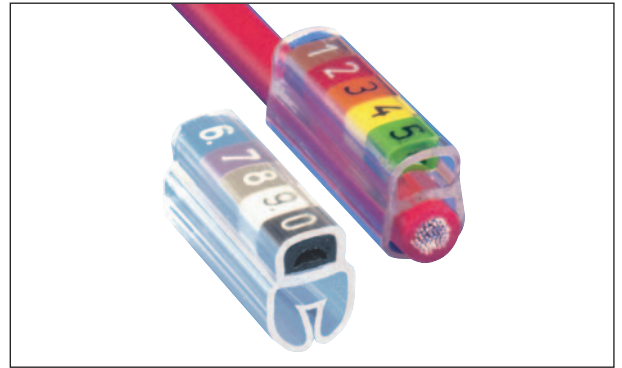

type	code article	Ø ext. des câbles (mm)	pour nombre maxi de repères		pces
			Type 150	Type 200	
Tubes porte-repères longueur 10 mm (livrable en sachet)					
33-100	0365 0101 000	1,1 - 3,3	3	4	100
45-100	0365 0102 000	1,5 - 4,5	3	4	100
80-100	0365 0103 000	3 - 8	3	4	100
130-100	0365 0104 000	6 - 13	3	4	100
220-100	0365 0105 000	10 - 22	3	4	100
Tubes porte-repères longueur 18 mm (livrable en sachet)					
33-180	0365 0111 000	1,1 - 3,3	6	8	100
45-180	0365 0112 000	1,5 - 4,5	6	8	100
80-180	0365 0113 000	3 - 8	6	8	100
130-180	0365 0114 000	6 - 13	6	8	100
220-180	0365 0115 000	10 - 22	6	8	100
Tubes porte-repères longueur 25 mm (livrable en sachet)					
33-250	0365 0121 000	1,1 - 3,3	8	11	100
45-250	0365 0122 000	1,5 - 4,5	8	11	100
80-250	0365 0123 000	3 - 8	8	11	100
130-250	0365 0124 000	6 - 13	8	11	100
220-250	0365 0125 000	10 - 22	8	11	100
Tubes porte-repères longueur 32 mm (livrable en sachet)					
33-320	0365 0131 000	1,1 - 3,3	10	14	100
45-320	0365 0132 000	1,5 - 4,5	10	14	100
80-320	0365 0133 000	3 - 8	10	14	100
130-320	0365 0134 000	6 - 13	10	14	100
220-320	0365 0135 000	10 - 22	10	14	100
300-320	0365 0136 000	13 - 30	10	14	100
Tubes porte-repères en longueur de 0,60 m pour découpe de longueurs spéciales (livrable en boîte)					
33-0	0365 0151 000	1,1 - 3,3			45
45-0	0365 0152 000	1,5 - 4,5			28
80-0	0365 0153 000	3 - 8			18
130-0	0365 0154 000	6 - 13			12
220-0	0365 0155 000	10 - 22			6
300-0	0365 0156 000	13 - 30			3

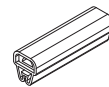

33-180

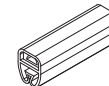
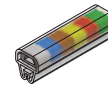

45-180

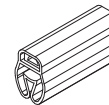
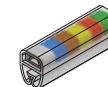

80-180

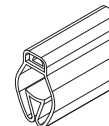
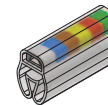

130-180

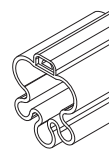
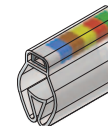

220-180

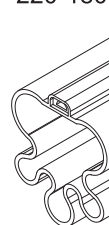
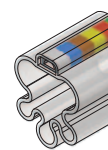

300-320

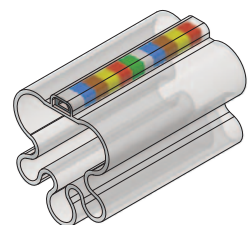

B5/2-01



B5/2-03



B5/2-04



B5/2-04

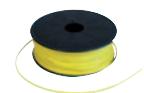

PLIOGRAPH^{PLUS}

Matière : PVC
Coloris : transparent
Températures d'utilisation : -20 à +90°C

Application : les tubes porte-repères PLIOGRAPH^{PLUS} peuvent être utilisés pour le repérage des câbles à l'aide des bagues et des étiquettes PLIOGRAPH^{PLUS}, des plaquettes 14-1177 ou des profil M1P-M45.

Ce système double permet un repérage sur 2 faces.

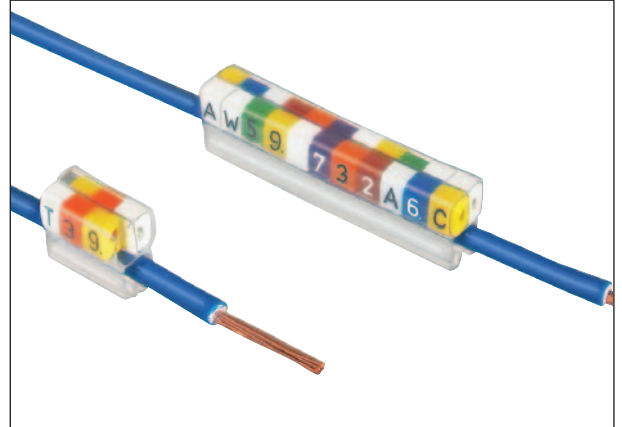

type	code article	Ø ext. des câbles (mm)	pour nombre maxi de repères		pcs
			Type 150	Type 200	
Tubes porte-repères longueur 10 mm					
45D-100	0365 0302 000	1,5 - 4,5	2x 3	2x 4	100
80D-100	0365 0303 000	3 - 8	2x 3	2x 4	100
130D-100	0365 0304 000	6 - 13	2x 3	2x 4	100
220D-100	0365 0305 000	10 - 22	2x 3	2x 4	100
Tubes porte-repères longueur 18 mm					
45D-180	0365 0312 000	1,5 - 4,5	2x 6	2x 8	100
80D-180	0365 0313 000	3 - 8	2x 6	2x 8	100
130D-180	0365 0314 000	6 - 13	2x 6	2x 8	100
220D-180	0365 0315 000	10 - 22	2x 6	2x 8	100
Tubes porte-repères longueur 25 mm					
45D-250	0365 0322 000	1,5 - 4,5	2x 8	2x 11	100
80D-250	0365 0323 000	3 - 8	2x 8	2x 11	100
130D-250	0365 0324 000	6 - 13	2x 8	2x 11	100
220D-250	0365 0325 000	10 - 22	2x 8	2x 11	100
Tubes porte-repères longueur 32 mm					
45D-320	0365 0332 000	1,5 - 4,5	2x 10	2x 14	100
80D-320	0365 0333 000	3 - 8	2x 10	2x 14	100
130D-320	0365 0334 000	6 - 13	2x 10	2x 14	100
220D-320	0365 0335 000	10 - 22	2x 10	2x 14	100
300D-320	0365 0336 000	13 - 30	2x 10	2x 14	100

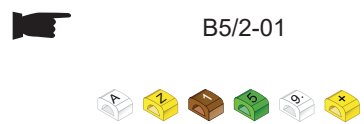
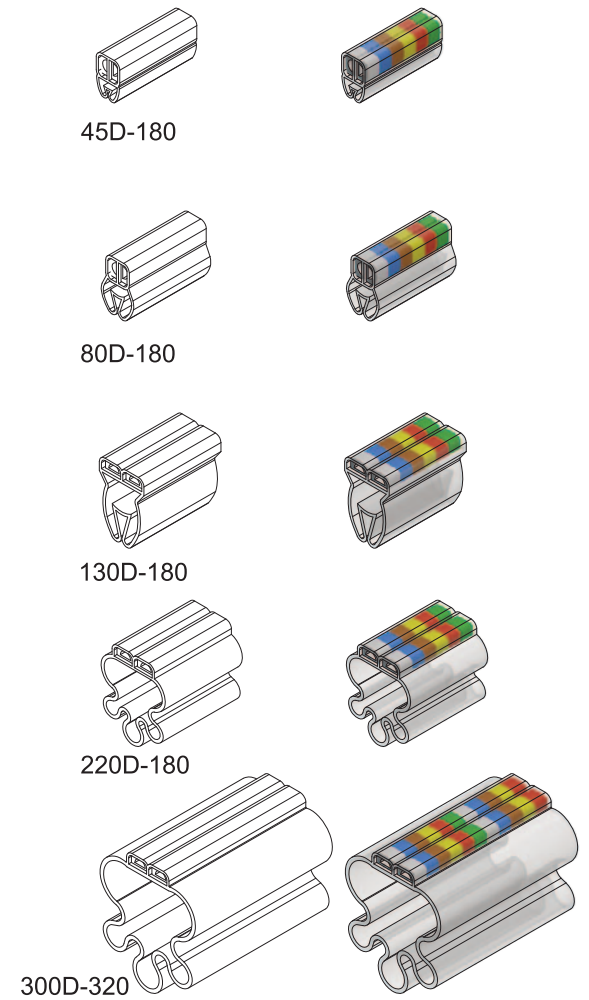

Tubes porte-repères séries PR et PRA



PLIOGRAPH^{PLUS}



PR

Matière : EVA 
Coloris : transparent
Températures d'utilisation : -10 à +65°C
Spécifications : sans halogène

Application : La conception de ces porte-repères PR est telle que le marquage reste toujours droit, même dans le cas où le câble est recourbé à la sortie de la connexion.
 Ils comportent une nervure serre-bague pour fils et câbles de 1 à 9 mm de Ø.



type	code article	Ø ext. des câbles (mm)	pour nombre maxi de repères		longueur L mm	 pces
			Type 150	Type 200		
PR 30-17	0373 0910 000	1 - 3	6	8	17	100
PR 30-22	0373 0911 000	1 - 3	7	9	22	100
PR 50-17	0373 0912 000	2 - 5	6	8	17	100
PR 90-17	0373 0913 000	4 - 9	6	8	17	100

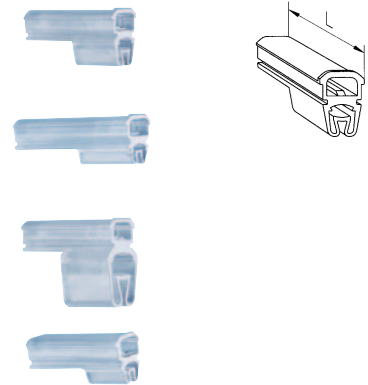

PRA

Matière : PVC
Coloris : transparent
Températures d'utilisation : -20 à +90°C

Application : tube porte-repères PRA pour le repérage de faisceaux de câbles de grands diamètres et de tubes. Fixation par attaches de largeur inférieure à 7 mm.



type	code article	pour nombre maxi de repères		longueur mm	 pces
		Type 150	Type 200		
PRA 20-6	0373 0930 000	6	9	20	100
PRA 40-12	0373 0931 000	13	18	40	100

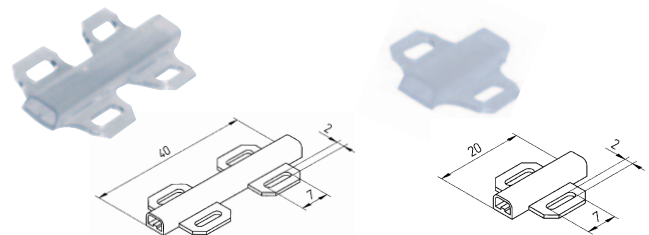

B5/2-01

B5/2-03

B5/2-04

B5/2-04

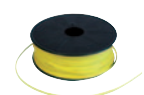

Tubes porte-repères Types PRB et PRC



PLIOGRAPH^{PLUS}



PRB

Matière : PVC
Coloris : base : blanc
 porte-repères : transparent
Fixation : ruban adhésif double face (fourni)
Températures d'utilisation : -10 à +65°C

Application : tubes porte-repères PRB sont conçus pour le marquage des boîtiers, des armoires de commande, des gaines de câbles et des équipements électriques. Ils sont fixés sur une surface plane à l'aide d'un ruban adhésif double face.



type	code article	pour nombre maxi de repères		longueur L mm	 pces
		Type 150	Type 200		
PRB 10-3	0373 0932 000	3	4	10	100
PRB 18-5	0373 0933 000	6	8	18	100

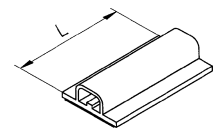

B5/2-01



B5/2-03



B5/2-04



B5/2-04



PRC

Matière : PVC
Coloris : base : blanc
 porte-repères : transparent
Températures d'utilisation : -30 à +70°C
Températures d'installation : > +10°C

Application : les porte-repères clipsables PRC comportent une partie rigide pour assurer la fixation et le verrouillage sur le câble et une partie souple transparente pour insérer les repères. Ils sont composés de deux logements pour un double repérage, avant ou après connexion. Livrables en 2 longueurs, ils permettent le repérage de câbles de 0,5 à 3,1 mm de diamètre.

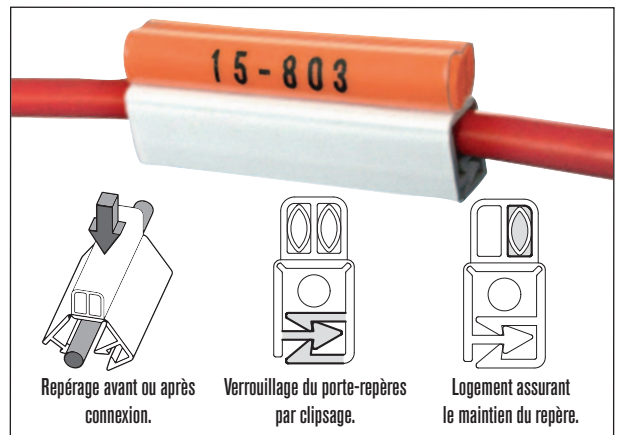

type	code article	pour câble Ø mm	longueur L mm	 pces
PRC 32	0377 0802 000	0,5 - 3,1	32	100

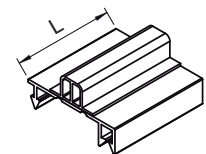

B13/21-01



B5/2-04



B5/4-01

