



CorePro LED PLC

CorePro LED PLC CorePro LED PLC 8.5W 840 2P G24d-3

La première lampe LED PLC de substitution pour vos Downlight conventionnels. Jusqu'à 60% d'économie d'énergie par rapport à une CFL-NI traditionnelle

Données du produit

Caractéristiques générales		Facteur de puissance (nom.)		0.9
Culot	G24D-3 [G24d-3]	Tension (nom.)	220-240 V	
Durée de vie nominale (nom.)	30000 h	Températures		
Cycle d'allumage	50000X	T-ambiante (max.)	35 °C	
B50L70	30000 h	Température ambiante (min.)	-20 °C	
Photométries et Colorimétries		Température de stockage (max.)	65 °C	
Code couleur	840 [CCT de 4000K]	Température de stockage (min.)	-40 °C	
Flux lumineux (nom.)	1000 lm	Température maximum du boîtier (nom.)	75 °C	
Flux lumineux (nominal) (nom.)	1000 lm	Gestion et gradation		
Température de couleur proximale (nom.)	4000 K	Intensité réglable	Non	
Variation des coordonnées trichromatiques en fonction du temps de fonctionnement	<6	Matériaux et finitions		
Indice de rendu des couleurs (nom.)	83	Longueur du produit	200 mm	
LLMF à la fin de la durée de vie nominale (nom.)	70 %	Normes et recommandations		
Caractéristiques électriques		Classe énergétique	A+	
Fréquence d'entrée	50 à 60 Hz	Produit à faible consommation	oui	
Puissance (valeur nominale)	8.5 W	Marques d'homologation	Déclaration CE RoHS compliance Certificat KEMA	
Courant lampe (max.)	43 mA	Consommation d'énergie kWh/1 000 h	11 kWh	
Courant lampe (min.)	33 mA			
Heure de démarrage (nom.)	0.5 s			
Temps de chauffage à 60% du flux lumineux (nom.)	0.5 s			

CorePro LED PLC

Données logistiques

Code de produit complet	871869654125800
Désignation Produit	CorePro LED PLC CorePro LED PLC 8.5W 840 2P G24d-3
Code barre produit (EAN)	8718696541258
Code de commande	54125800

Unité d'emballage	1
Conditionnement par carton	10
Code industriel (12NC)	929001201302
Poids net (pièce)	0,090 kg

Schéma dimensionnel

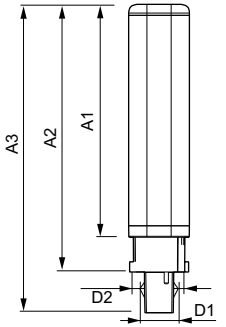

LEDtube PLC 8.5W G24d-3/840 2P

Product	D1	D2	A1	A2	A3
CorePro LED PLC CorePro LED PLC 8.5W 840 2P G24d-3	24,3 mm	28,4 mm	128,8 mm	148 mm	170,6 mm

Données photométriques

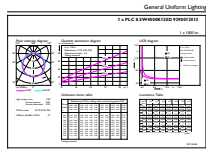

General Information E1 Photo Lighting E1 Page 10

LEDtube PLC 100mm 9W G24D-3 840 1000lm

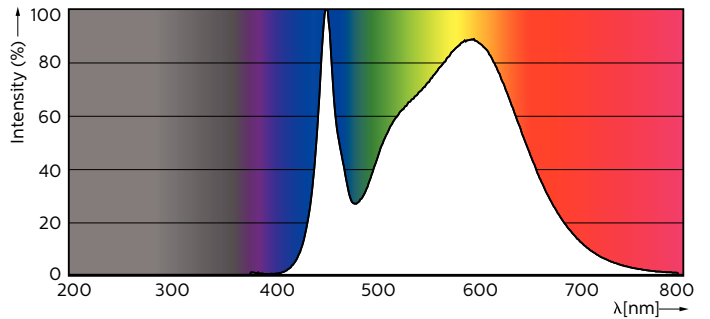

LEDtube PLC 100mm 9W G24Q-3 840 1000lm

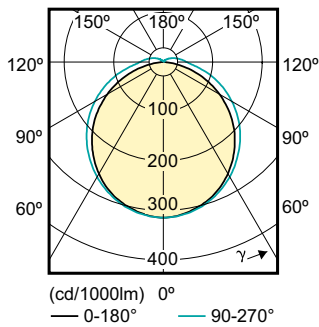

CorePro LED PLC

Durée de vie

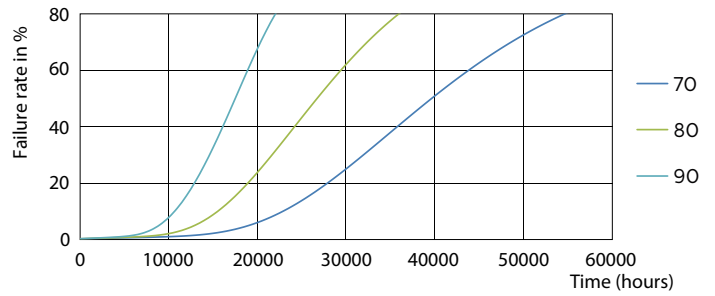
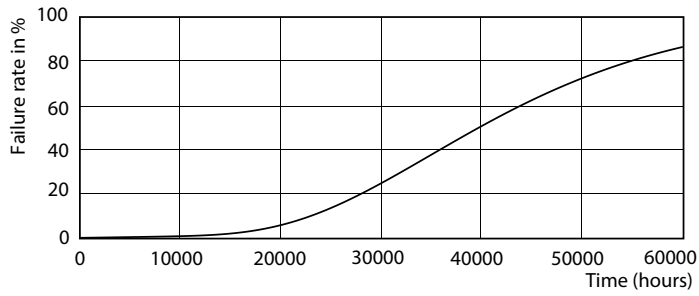

LEDtube PLC 100mm 9W G24D-3 830 950lm

LEDtube PLC 100mm 9W G24D-3 830 950lm

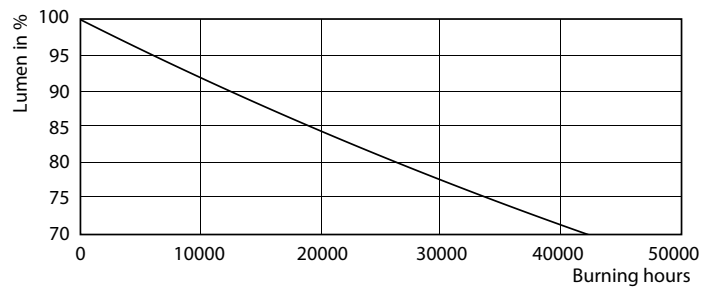
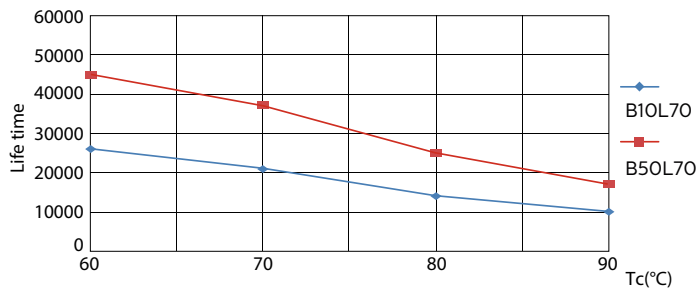

LEDtube PLC 100mm 9W G24D-3 830 950lm

LEDtube PLC 100mm 9W G24D-3 830 950lm

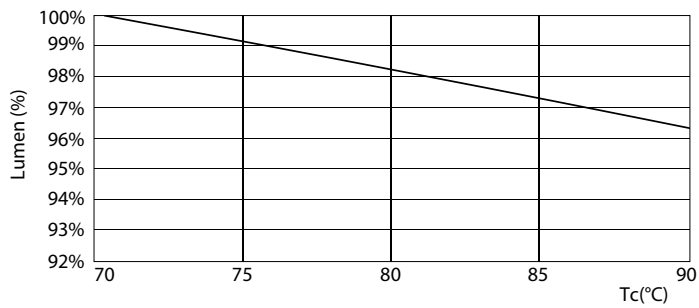

LEDtube PLC 100mm 9W G24D-3 830 950lm

CorePro LED PLC

