

Coded magnetic switches
Interrupteurs magnétique codé
Codierte Magnetschalter
Interruptores magnéticos codificados
Interruttori magnetici codificati
Interruptores magnéticos codificados

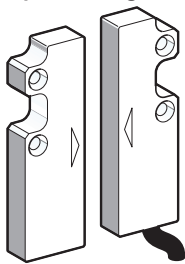

Dimensions / Encombrements / Abmessungen / Dimensiones / Dimensioni / Dimensões

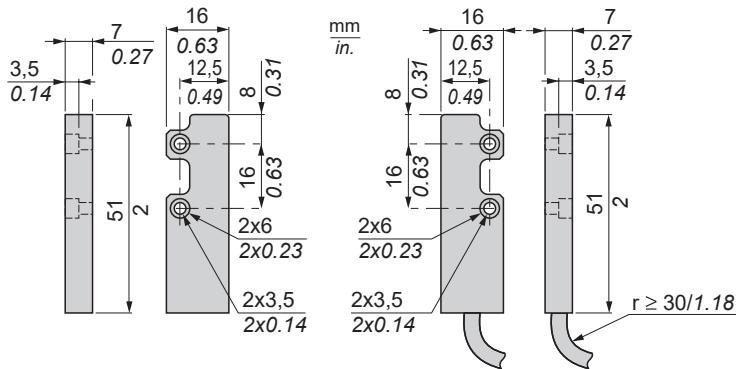

http://qr.tesensors.com/XCS013

Utilization precautions / Précautions de mise en œuvre / Vorsichtsmaßnahmen bei der Inbetriebsetzung / Precauciones de instalación / Precauzioni di messa in servizio / Precauções de utilização

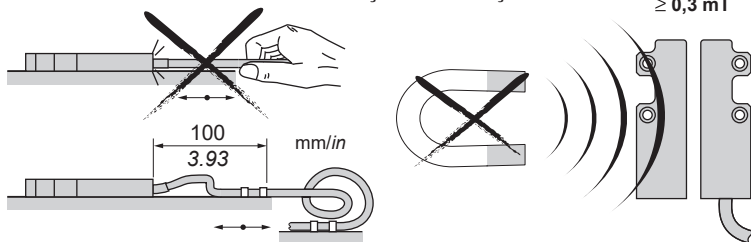

Tightening torque / Couple de serrage / Anzugdrehmoment / Par de apriete / Coppia di serraggio / Binário de aperto

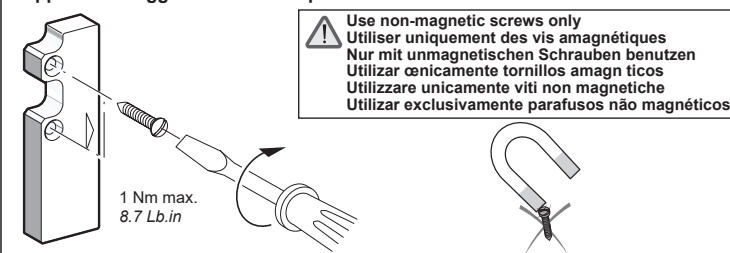

Adjustment of coded magnetic switches

- The safety switch must not be used as a mechanical stop for your mobile protector, or be adjusted using a hammer
- The safety switch fall during the installation may also lead to switch damage.

Réglage des interrupteurs magnétiques codés

- L'interrupteur de sécurité ne doit pas servir de butée mécanique de votre protecteur mobile, ni être réglé à l'aide d'un marteau.
- La chute de l'interrupteur de sécurité pendant l'installation peut également l'endommager.

Einstellung der codierten Magnetschalter

- Der Sicherheitsschalter darf nicht als mechanischer Anschlag Ihrer mobilen Schutzvorrichtung dienen und nicht mit Hilfe eines Hammers eingestellt werden.
- Wenn der Sicherheitsschalter während der Installation herunterfällt, kann dies ebenfalls zu Schäden am Schalter führen.

Ajuste de los interruptores magnéticos codificados

- El interruptor de seguridad no debe servir de tope mecánico de su protector móvil ni ajustarse con un martillo.
- La caída del interruptor de seguridad durante la instalación también puede provocar daños en el interruptor.

Regolazione degli interruttori magnetici codificati

- L'interruttore di sicurezza non deve fungere da arrestomeccanico al vostro dispositivo di protezione mobile e non deve essere regolato servendosi di un martello.
- L'interruttore di sicurezza durante l'installazione può anche causare danni agli interruttori.

Regulação dos interruptores magnéticos codificados

- O interruptor de segurança não deverá servir de espera mecânica do seu protector móvel, nem ser regulado como utilização de um martelo.
- O interruptor de segurança durante a instalação também pode causar danos no interruptor.

Functional directions - Minimum distance between the magnet and the sensor
Directions fonctionnelles - Distance minimale entre l'aimant et le capteur
Funktions-Richtungen - Mindestabstand zwischen dem Magneten und dem Sensor
Direcciones funcionales - Distancia mínima entre el imán y el sensor
Direzioni funzionali - Distanza minima tra il magnete e il sensore
Direcções funcionais - Distância mínima entre o imã eo sensor

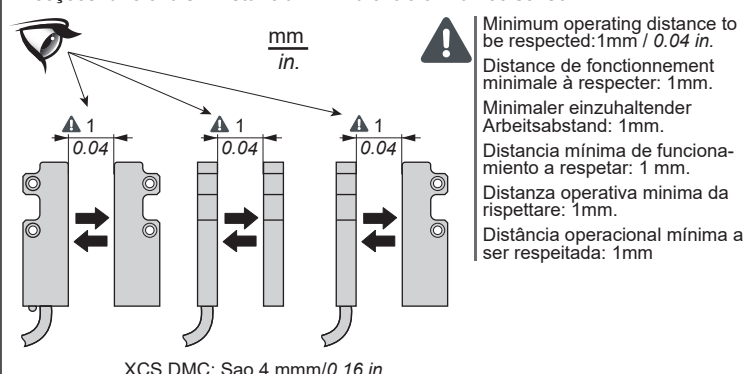

Required arrangement with ferromagnetic mounting support
Montage à respecter avec support ferromagnétique
Einzuhaltende Montage mit ferromagnetischem Halter
Montaje que se debe respetar con soporte ferromagnético
Montaggio da rispettare con supporto ferromagnético
Montagem a respeitar com suporte ferromagnético

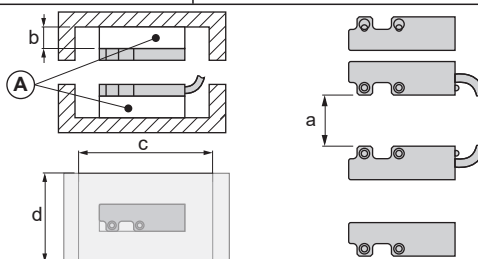

	a ≥	b ≥	c x d ≥
mm / in.	40/1.57	13/0.51	81/3.19 x 55/2.16

A : Non-magnetic shim
 Cale amagnétique
 Unmagnetischer Keil
 Calce amagnético
 Spessore amagnetico
 Calço não magnético

A = XCSZCC (x2)

Contact status with magnet present / Etat des contacts en présence de l'aimant
Kontaktspiegel bei Magnetbetätigung / Estado de los contactos en presencia del imán
Stato dei contatti in presenza del magnete / Estado dos contactos em presença do imã

XCSZC59...EX

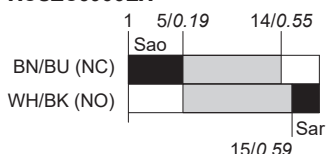

XCSZC79...EX

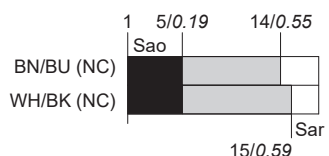

- Contact closed (1)
- Contact fermé (1)
- Kontakt geschlossen (1)
- Contacto cerrado (1)
- Contatto chiuso (1)
- Contacto fechado (1)
- Contact open (0)
- Contact ouvert (0)
- Kontakt geöffnet (0)
- Contacto abierto (0)
- Contatto aperto (0)
- Contacto aberto (0)
- Transient state
- Etat transitoire
- Übergangszustand
- Estado transitorio
- Stato transitorio
- Estado transitório

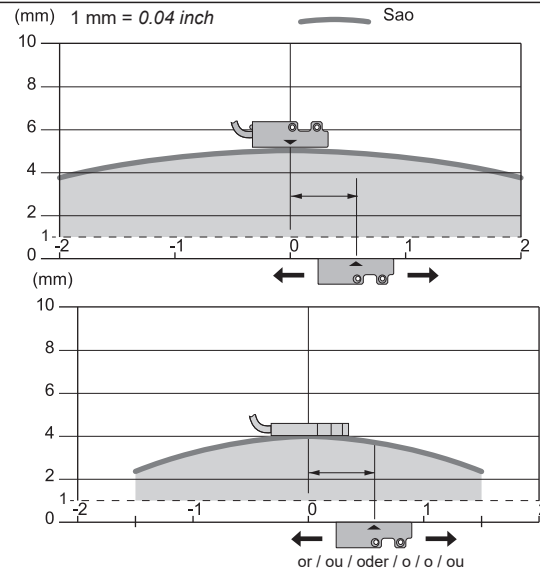

Wiring diagram / Mise en œuvre électrique / Anschluß Schema / Instalación eléctrica / Collegamenti elettrici / Instalação eléctrica

As per Directive 94/9/CE, Control Safety Units for levels 2 and 3 protection
 Selon Directive 94/9/CE, unités de contrôle de sécurité pour niveaux de protection 2 et 3
 Gemäß der Richtlinie 94/9/CE, Control Safety Units für die Schutzklassen 2 und 3
 Según Directiva 94/9/CE, Unidades de control de seguridad para niveles de protección 2 y 3
 Secondo la Direttiva 94/9/CE, Controllo delle unità di sicurezza per livelli di protezione 2 e 3
 Segundo a Directiva 94/9/CE, unidades de controle de segurança para nivel de protecção 2 e 3.

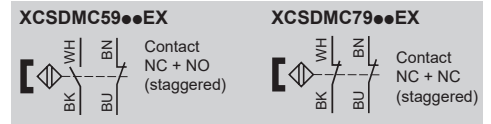

! Illustration of contacts with magnet present
 Représentation des contacts en présence de l'aimant
 Darstellung der Kontakte, bei Magnetbetätigung
 Representación de los contactos en presencia del imán
 Rappresentazione dei contatti in presenza del magnete
 Representação dos contactos em presença do ímã

Cat. 4 / PL=e (EN/ISO 13849-1) / SIL3 - XPSUS
 XCSDMC59●EX (NC + NO)

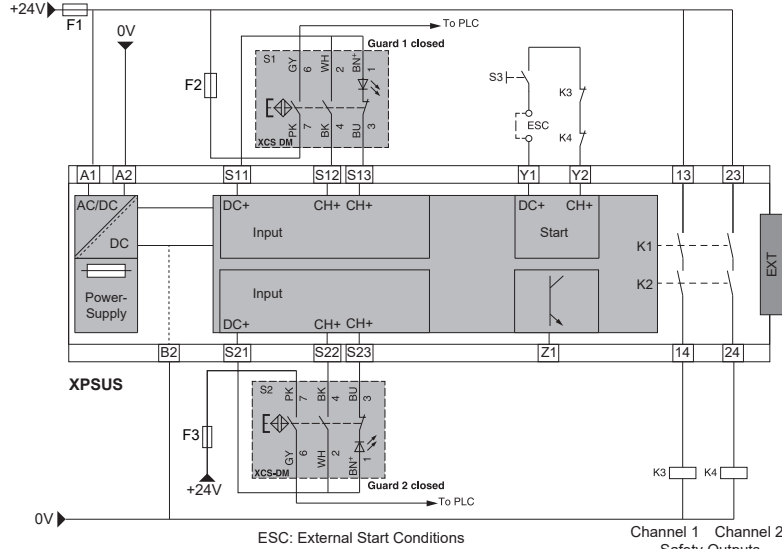

! DANGER / DANGER / PELIGRO
HAZARD OF ELECTRIC SHOCK, EXPLOSION OR ARC FLASH
 Disconnect all power before servicing equipment.
Failure to follow these instructions will result in death or serious injury.

Cat. 3 / PL=d (EN/ISO 13849-1) / SIL2 - XPSUS (1)

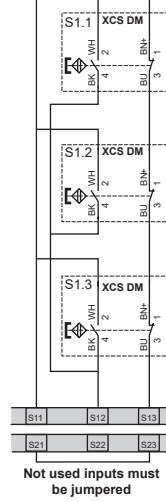

RISQUE D'ELECTROCUTION, D' EXPLOSION OU D' ARC ELECTRIQUE
 Coupez l'alimentation avant de travailler sur cet appareil.
Le non-respect de ces instructions provoquera la mort ou des blessures graves.
RIESGO DE ELECTROCUCIÓN, EXPLOSIÓN O ARCO ELÉCTRICO
 Desconecte toda alimentación antes de realizar el servicio.
Si no se respetan estas instrucciones, se producirán graves daños corporales o la muerte.

! CAUTION / ATTENTION / PRECAUCIÓN
RISK OF MATERIAL DAMAGE
 • Do not connect/disconnect the safety switches when they are powered.
 • The safety switches integrate internal non resettable short-circuit protection (fuse resistance). Adding an external fuse (500mA gG) in series with each switch contact can avoid internal protection damage in case of misuse.
Failure to follow these instructions can result in injury or equipment damage.

RISQUE DE DOMMAGES MATERIELS
 • Ne connectez / déconnectez pas les interrupteurs de sécurité lorsqu'ils sont alimentés.
 • Les interrupteurs de sécurité intègrent une protection interne contre les courts-circuits non réarmable (résistance fusible). L'ajout d'un fusible externe (500mA gG) en série avec chaque contact de l'interrupteur permet d'éviter des dommages de la protection interne en cas de mauvaise utilisation.

Cat. 4 / PL=e (EN/ISO 13849-1) / SIL3 - XPSUDN
 XCSDMC59●EX (NC + NO)

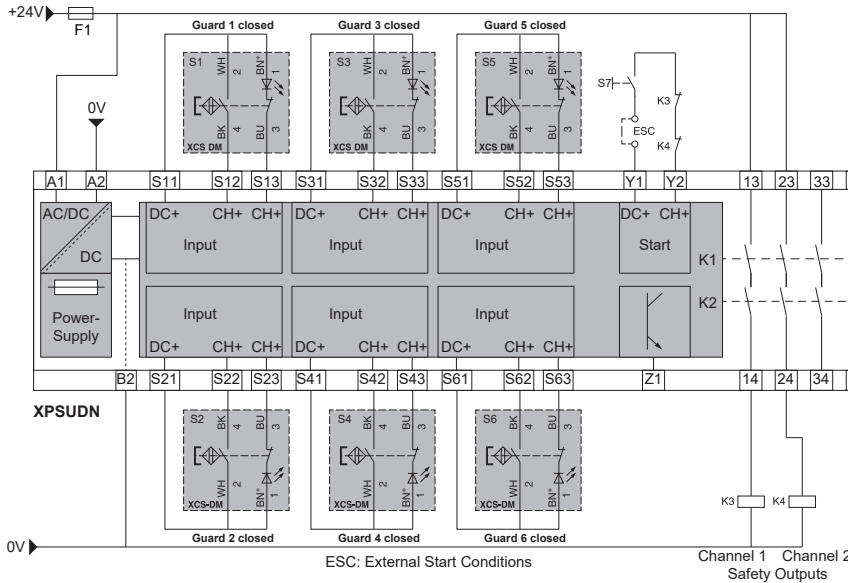

RISQUE DE ELECTROCUCIÓN, EXPLOSIÓN O ARCO ELÉCTRICO
 Si no se respetan estas instrucciones, se producirán graves daños corporales o la muerte.

! CAUTION / ATTENTION / PRECAUCIÓN
RISK OF MATERIAL DAMAGE
 • No connecte / desconecte los interruptores de seguridad cuando estén encendidos.
 • Los interruptores de seguridad integran protección interna contra cortocircuitos no reinicializable (resistencia fusible). Agregar un fusible externo (500mA gG) en serie con cada contacto del interruptor puede evitar daños en la protección interna en caso de uso incorrecto.
Si no se siguen estas instrucciones, pueden provocarse lesiones o daños en el equipo.

RISQUE DE DAÑOS MATERIAELS
 • No conecte / desconecte los interruptores de seguridad cuando estén encendidos.
 • Los interruptores de seguridad integran protección interna contra cortocircuitos no reinicializable (resistencia fusible). Agregar un fusible externo (500mA gG) en serie con cada contacto del interruptor puede evitar daños en la protección interna en caso de uso incorrecto.
Si no se siguen estas instrucciones, pueden provocarse lesiones o daños en el equipo.

(1): For more than one XCSDM connected in series, the safety level can even be reduced to PLC (see fault masking restrictions in ISO/TR 24119).
 Pour plus d'un XCSDM connecté en série, le niveau de sécurité peut même être réduit à PLC (voir restrictions de masquage des défauts dans ISO / TR 24119)
 Para más de un XCSDM conectado en serie, el nivel de seguridad puede incluso reducirse a PLC (consulte las restricciones de enmascaramiento de fallas en ISO / TR 24119)

Cat. 4 / PL=e (EN/ISO 13849-1) / SIL3 - XPSUAF
 XCSDMC79●EX (NC + NC)

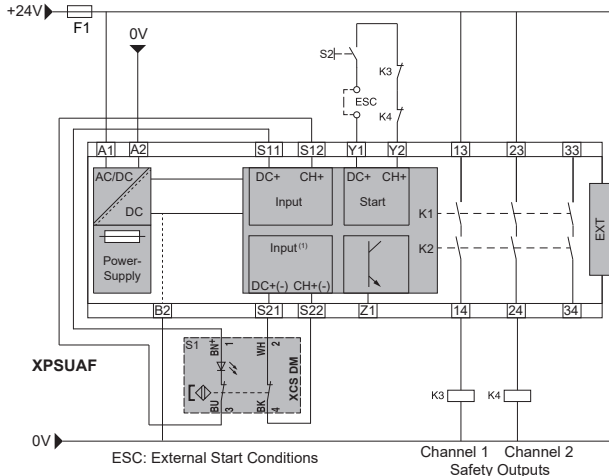

ATEX Zone
 Cat. 2 / 3

ATEX Zone
 Cat. 1

Non ATEX Zone

Non ATEX Zone

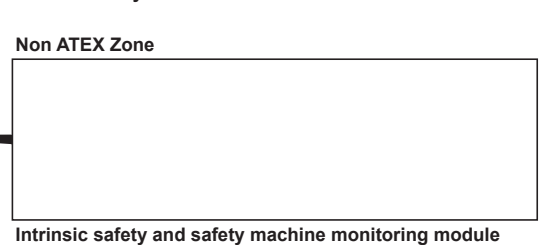
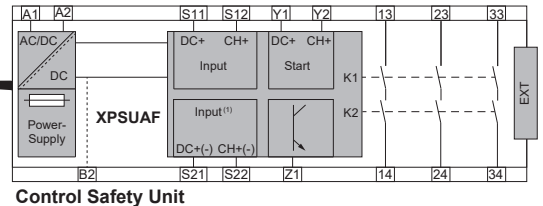

⚠ WARNING

UNINTENDED EQUIPMENT OPERATION

XCSDMC must be used only in association with a safety control unit. Never use XCSDMC without safety control unit.

Failure to follow these instructions can result in death, serious injury or equipment damage.

Operation

The products have been designed in accordance with the standards in effect: EN/IEC 60204, EN/ISO 14119, EN/ISO 13849-1 to ensure the safety of machine operators and machine operating reliability, EN 60079 to be able to be installed in the classified zones.

⚠ Category 2 and 3 (zones 21 dusts and 1 gas and 22 dusts and 2 gas): the use of the safety modules is **required** for the monitoring of the coded magnetic safety switches.

Category 1 (zone 20 dusts and 0 gas): It is compulsory to use a monitoring module, of certified intrinsic safety-type and machine safety as per the EN/ISO 13849-1 standard.

When correctly installed and connected to the Control Safety Units they produce a category 4 control circuit per EN/ISO 13849-1 (2 redundant contacts monitored by one Control Safety Unit).

- Check that the product's labeling specifications are compatible with the conditions permitted for the Ex zone at the site where it is being used: (**Group II**: Surface industries - **Category 2**: high protection level - **G**: Gas - **D**: Dust - **IPxx**: degree of protection (protection against solids and liquids) - **T135 °C / 275 °F**: max. surface temperature)
- Store products in their original packaging, in a dry place, T: - 40...+85 °C / - 40...+185 °F.
- Before startup, check that the product has not been damaged (do not use a device if it is damaged).

Safety functions: The sensor, associated with its coded magnet, allows minimizing incidental manoeuvres; a standard magnet cannot activate the sensor.

Redundancy: Components are redundant. If one part of the sensor is faulty, the redundant circuit keeps working.

Discordance: Associated with a management module that checks discordances of signals from the sensor, the first fault will be detected if the contacts are not activated in a specified order.

Assembly precautions

If the electrical connection is made in the risk zone, ensure that the junction box is certified as compliant with this zone. The device must be assembled in accordance with the operating instructions (position, clearances, etc.)

Serial or parallel wiring of magnetic switches or wiring together with mechanical contacts is strictly prohibited on the same intrinsically safe loop. As the intrinsically safe relay is the interface from which the peak limiting protection conditions are established, it must be installed outside the danger zone or in an Ex enclosure with appropriate protection. The total resistance of the outward and return conductors in the intrinsically safe loop must be less than 50 Ω.

Wiring advice

To obtain better immunity to interference and reduce the size of secondary currents from other circuits, we strongly recommend that you wire each intrinsically safe (IS) channel with 2 conductors contained in the same sheath.

"Control" and "power" cable networks must be kept separate.

Note: where magnetic switches are mounted on a moving machine part, the cable should be fixed to the switch support for approximately 10 cm from the body of the device so that deflection is transferred to an area where the cable is able to bend.

Specific conditions

- Electrical safety parameters:

- inductance Lint. ≤ 1 μH/m
- capacity Cint. ≤ 200 pF/m
- Maximum supply voltage U_{supp.} = 60 V ---

- Specific conditions for safe usage:

- The equipment must be connected to an intrinsically safe device certified for electrical output characteristics that are compatible with those listed above.

The voltage source connected to the switch must be of a type certified for use in group IIC, IIB or IIA explosive atmospheres, and its output circuit must be certified intrinsically safe.

External circuits connected to the switch must be certified intrinsically safe for use in explosive atmospheres, and their use must be compatible in terms of intrinsic safety.

Servicing and maintenance

The intervals for carrying out servicing and maintenance must be set according to the environment and climatic variations.

- Do not open the devices when on.
- Ensure that the device does not become covered in layers of dust: please vacuum regularly using equipment appropriate to the zone
- The following items must be checked at least once a year or following a lengthy stoppage period:
 - All external parts must be undamaged,
 - The intrinsically safe loop,
 - The useful range,
 - The mechanical condition of the switch and of the connecting devices.

If any of the items checked is defective, it must be replaced immediately. If the devices are used at the limits of the temperature (-25...+85 °C / -13...+185 °F) and humidity (50 to 95 %) ranges, check the integrity of the connecting devices at regular intervals.

⚠ AVERTISSEMENT

FONCTIONNEMENT INATTENDU DE L'EQUIPEMENT

XCSDMC ne doit être utilisé qu'en association avec une unité de contrôle de sécurité. Ne jamais utiliser XCSDMC sans unité de contrôle de sécurité.

Le non-respect de ces instructions peut provoquer la mort, des blessures graves ou des dommages matériels.

Mise en service

Les appareils ont été conçus d'après les normes en vigueur : EN/IEC 60204, EN/ISO 14119, EN/ISO 13849-1 afin d'assurer la sécurité des opérateurs machines et la fiabilité de fonctionnement des machines, EN 60079 pour pouvoir être installés dans les zones classées.

⚠ Catégories 2 et 3 (Zones 21 poussières et 1 gaz et 22 poussières et 2 gaz) : l'utilisation des modules de sécurité est **obligatoire** pour la surveillance des interrupteurs de sécurité magnétiques codés.

Catégorie 1 (Zone 20 poussières et 0 gaz) : il faut utiliser un module de surveillance qui soit de sécurité intrinsèque de type certifié et de sécurité machine au titre de la EN/ISO 13849-1.

- Correctement installés et raccordés aux unités de contrôle de sécurité, ils permettent d'obtenir un circuit de commande de catégorie 4 selon EN/ISO 13849-1 (2 contacts utilisés en redondance surveillés par une unité de contrôle de sécurité).
- Vérifier que les indications de marquage du produit sont compatibles avec les conditions admissibles pour la zone Ex du site d'utilisation : (**Groupe II** : Industries de surface - **Catégorie 2** : haut niveau de protection - **G** : Gaz - **D** : Poussières - **IPxx** : degré de protection (étanchéité aux solides et aux liquides) - **T135 °C** : température max. de surface).
 - Stocker les produits dans leur emballage d'origine, dans un endroit sec, T : - 40...+85 °C.
 - Avant la mise en service, vérifier que le produit n'a pas été endommagé (ne pas mettre en service un appareil endommagé).

Fonctions de sécurité : Le capteur, associé à son aimant codé, permet la réduction des possibilités de manoeuvre frauduleuse ; un aimant standard ne peut actionner le détecteur.

Redondance : Les composants sont redondants. Si une partie du capteur présente un défaut, le circuit redondant continue de fonctionner.

Discordance : Associé à un module de gestion qui vérifie la discordance des signaux issus du capteur, le 1er défaut sera signalé si les contacts ne sont pas actionnés dans un ordre bien déterminé.

Précaution de montage

Dans le cas de raccordement électrique effectué dans la zone à risque, s'assurer que la boîte de jonction est certifiée conformément à cette zone. Le montage de l'appareil doit être conforme à l'instruction de service (disposition, écarts ...).

Le câblage en série ou parallèle des interrupteurs magnétiques ou en association avec des contacts mécaniques est strictement interdit sur une même boucle de sécurité intrinsèque. Le relais de sécurité intrinsèque étant l'interface à partir duquel les conditions de protection par écrêtage sont réalisées, il doit être installé à l'extérieur de la zone dangereuse ou dans une enceinte Ex ayant le mode de protection adapté. La somme des résistances des conducteurs aller et retour de la boucle de sécurité intrinsèque doit être inférieure à 50 Ω.

Conseil de câblage

Pour obtenir une meilleure immunité aux parasites et minorer l'importance des courants induits par d'autres circuits, il est fortement conseillé de câbler chaque voie de sécurité intrinsèque (SI) à l'aide de 2 conducteurs contenus dans une même gaine.

Les réseaux de câbles « commande » et « puissance » doivent obligatoirement être séparés.

Note : cas des interrupteurs magnétiques montés sur une partie mobile de machine : le câble doit être fixé au support du détecteur sur environ 10 cm à partir du corps de l'appareil, afin que la flexion soit reportée dans une zone où le câble peut se plier.

Conditions spécifiques

- Paramètres électriques relatifs à la sécurité :

- Inductance Lint. ≤ 1 μH/m
- Capacité Cint. ≤ 200 pF/m
- Tension maximale d'alimentation U_{alim.} = 60 V ---

- Conditions spéciales pour une utilisation sûre :

- le matériel doit être raccordé à un matériel de sécurité intrinsèque d'un type certifié aux caractéristiques électriques de sortie compatibles avec celles indiquées ci-dessus.

• La source de tension connectée à l'interrupteur doit être d'un type certifié pour une utilisation en atmosphères explosibles des groupes IIC, IIB ou IIA et son circuit de sortie reconnu de sécurité intrinsèque.

Les circuits extérieurs connectés à l'interrupteur doivent être d'un type certifié en sécurité intrinsèque pour une utilisation dans les atmosphères explosibles et leur association doit être compatible du point de vue de la sécurité intrinsèque.

Maintenance et entretien

La périodicité des phases de maintenance et d'entretien doit être définie suivant l'environnement et les variations climatiques.

- Ne pas décâbler les appareils sous tension.
- Eviter toute formation de couche de poussières : effectuer un nettoyage périodique par aspiration avec des moyens appropriés à la zone.
- La vérification des points suivants doit être effectuée au moins une fois par an ou en cas d'arrêt prolongé :
 - l'ensemble des parties externes ne doit pas être endommagé,
 - la boucle de sécurité intrinsèque,
 - la portée utile,
 - l'état mécanique de l'interrupteur et des organes de liaison.

Si l'un des éléments vérifié est défaillant, procéder impérativement à son remplacement. Dans le cas d'un fonctionnement aux limites de température (-25...+85 °C) et d'humidité (50 et 95 % humidité relative), vérifier régulièrement l'étanchéité des organes de connexion.

<p>⚠️ WARNUNG</p>	<p>⚠️ ADVERTENCIA</p>
<p>UNBEABSICHTIGTER GERÄTEBETRIEB XCSDMC darf nur in Verbindung mit einem Sicherheitssteuergerät verwendet werden. Verwenden Sie XCSDMC niemals ohne Sicherheitssteuerung.</p> <p>Die Nichtbeachtung dieser Anweisungen kann zu Tod, schwerer Körperverletzung oder Materialschäden führen.</p>	<p>FUNCIONAMIENTO INESPERADO DEL EQUIPO XCSDMC debe usarse solo en asociación con una unidad de control de seguridad. Nunca use XCSDMC sin la unidad de control de seguridad.</p> <p>Si no se siguen estas instrucciones pueden producirse lesiones personales graves o mortales o daños en el equipo.</p>
<p>Inbetriebnahme</p> <p>Die Geräte wurden entsprechend den geltenden Normen EN/IEC 60204, EN/ISO14119, EN/ISO 13849-1 konzipiert, um die Sicherheit der Maschinenbediener und die Betriebssicherheit der Maschinen zu gewährleisten, EN 60079 um in den klassifizierten Zonen installiert werden zu können.</p> <p>⚠️ Kategorien 2 und 3 (Zonen 21 Staub und 1 Gas und 22 Staub und 2 Gas) : die Benutzung der Sicherheitsmodule ist für die Überwachung der codierten Magnet-Sicherheitschalter zwingend.</p> <p>Kategorie 1 (Zone 20 Staub und 0 Gas): es ist ein eigensicheres Überwachungsmodul zu verwenden, das über eine entsprechende zertifizierte Sicherheitslösung verfügt, in Übereinstimmung mit der Maschinensicherheit EN/ISO 13849-1.</p> <p>Wenn sie korrekt installiert und an die Control Safety Units angeschlossen sind, gestatten sie es, einen Steuerkreis der Kategorie 4 gemäß EN/ISO 13849-1 (2 redundant benutzte Kontakte, die von einem Control Safety Unit überwacht werden).</p> <p>- Prüfen, ob die Angaben der Produktkennzeichnung mit den für die explosionsgefährdeten Zonen des Einsatzortes gültigen Bedingungen kompatibel sind: (Gruppe II: Industrie, kein Bergbau - Kategorie 2: hohes Schutzniveau - G: Gas - D: Stäube - IPxx: Schutzart (Dichtigkeit gegenüber festen und flüssigen Stoffen) - T 135 °C: max. Oberflächentemperatur).</p> <p>- Produkte in ihrer Originalverpackung an einem trockenen Ort aufbewahren, T: -40...+85 °C.</p> <p>- Vor der Inbetriebnahme überprüfen, ob das Produkt beschädigt ist (nie ein beschädigtes Gerät in Betrieb nehmen).</p> <p>Sicherheitsfunktionen: Der Schalter schränkt gemeinsam mit seinem codierten Magneten die Möglichkeiten unerlaubter Handlungen weitgehend ein; der Schalter kann durch einen einfachen Magneten nicht vollkommen umgangen werden.</p> <p>Redundanz: Die Bauteile sind redundant. Wenn in einem Teil des Schalters eine Störung auftritt, funktioniert der redundante Kreis weiter.</p> <p>Diskordanz: über ein angeschlossenes Steuermodul, das die Ungleichheit der Signale aus dem Schalter überwacht, wird der erste Fehler gemeldet, wenn die Kontakte nicht in einer vorbestimmten Reihenfolge betätigt werden.</p> <p>Vorsichtsmaßnahmen bei der Montage</p> <p>Im Falle des elektrischen Anschlusses in einer Gefahrenzone sicherstellen, dass die Anschlussdose dieser Zone entsprechend zertifiziert ist. Der Geräteeinbau muss entsprechend der Angaben in der Kurzanleitung erfolgen (Anordnung, Abstände ...).</p> <p>Die magnetschalter dürfen im gleichen eigensicheren Stromkreis nicht in Reihe oder parallel oder in Verbindung mit mechanischen Kontakten geschaltet werden. Da das eigensichere Relais die Schnittstelle ist, bei der die Schutzbedingungen durch Spitzenbegrenzung realisiert werden, muss dieses außerhalb der Gefahrenzone oder in einem geeigneten Ex-Schutzbehälter installiert werden. Die Summe der Widerstände der Hin- und Rückleiter des eigensicheren Stromkreises muss unter 50 Ω liegen.</p> <p>Empfehlungen zur Verdrahtung</p> <p>Um eine höhere Störfestigkeit zu erlangen und die Stärke induktiver Ströme durch andere Schaltungen zu mindern, ist es dringend empfehlenswert, jeden eigensicheren Kanal (SI) mit Hilfe von 2 Leitern zu verdrahten, die im gleichen Kabelmantel enthalten sind.</p> <p>Die Kabelnetze "Steuerung" und "Leistung" müssen obligatorisch getrennt sein. Hinweis: Auf einem beweglichen Maschinenteil montierte magnetschalter: Das Kabel muss vom Gerätekörper aus über eine ungefähre Länge von 10 cm an der Halterung des Näherungsschalters befestigt sein, damit die Biegung in einen Bereich übertragen wird, in dem das Kabel gebogen werden kann.</p> <p>Sonderbedingungen</p> <ul style="list-style-type: none"> - Elektrische Einstellwerte bezüglich der Sicherheit: <ul style="list-style-type: none"> • Induktivität Lint. ≤ 1 µH/m • Kapazität Cint. ≤ 200 pF/m • Maximale Versorgungsspannung Ualim. = 60 V --- - Sonderbedingungen für eine sichere Verwendung: <ul style="list-style-type: none"> • Dieses Gerät ist an einen zertifizierten eigensicheren Materialtyp anzuschließen, dessen elektrische Kenndaten des Ausgangs mit denen der oben genannten kompatibel sind. • Die mit dem Schalter verbundene Spannungsquelle muss für eine Verwendung in explosionsgefährdeten Umgebungen der Gruppen IIC, IIB oder IIA zertifiziert sein und seine Ausgangsschaltung eigensicher sein. <p>Die an den Schalter angeschlossenen externen Leitungen müssen für eine Verwendung in explosionsgefährdeten Umgebungen als eigensicher zertifiziert sein und ihre Belegung muss hinsichtlich der Eigensicherheit kompatibel sein.</p> <p>Wartung und Instandhaltung</p> <p>Die Häufigkeit der Wartungs- und Instandhaltungsarbeiten ist entsprechend der Umgebung und der klimatischen Bedingungen festzulegen.</p> <ul style="list-style-type: none"> - Geräte nie im eingeschalteten Zustand öffnen. - Jegliche Bildung von Staubschichten vermeiden: Periodische Reinigungsarbeiten durch Absaugung mit den für diesen Bereich geeigneten Mitteln durchführen. - Die Überprüfung folgender Punkte ist mindestens einmal pro Jahr oder im Falle eines längeren Stillstands durchzuführen: <ul style="list-style-type: none"> • Alle externen Teile dürfen nicht beschädigt sein, • Eigensicherer Stromkreis, • Nutzschaftabstand, • Mechanischer Zustand des Schalters und der Verbindungsteile. <p>Wenn eines der geprüften Komponenten ausfällt, ersetzen Sie dieses sofort. Erfolgt der Betrieb in der Höhe der Temperatur- (-25...+85 °C) und Luftfeuchtigkeits-Grenzwerte (50 und 95 % relative Luftfeuchte), ist regelmäßig die Dichtigkeit der Verbindungsteile zu überprüfen.</p>	<p>Puesta en servicio</p> <p>Los aparatos han sido diseñados según las normas envigor : EN/IEC 60204, EN/ISO 14119, EN/ISO 13849-1 conel objetivo de garantizar la seguridad de los operadores máquinas y la fiabilidad de funcionamiento de las máquinas, EN 60079 para poder instalarse en las zonas clasificadas.</p> <p>⚠️ Categorías 2 y 3 (Zonas 21 polvos y 1 gas y 22 polvos y 2 gases) : El uso de los módulos de seguridad es obligatorio para la vigilancia de los interruptores magnéticos codificados de seguridad.</p> <p>Categoría 1 (Zona 20 polvos y 0 gas): es necesario utilizar un módulo de vigilancia que sea de seguridad intrínseca de tipo certificado y seguridad máquina de conformidad con la norma EN/ISO 13849-1.</p> <p>Correctamente instalados y conectados a las Unidades de control de seguridad, estos interruptores permiten obtener un circuito de mando de categoría 4 según EN/ISO 13849-1 (2 contactos utilizados en redundancia supervisados por una Unidad de Control de Seguridad).</p> <ul style="list-style-type: none"> - Compruebe que las indicaciones de las marcas del producto sean compatibles con las condiciones permisibles en el área Ex del lugar de utilización: (Grupo II: industrias de superficie - Categoría 2: alto nivel de protección - G: Gas - D: polvo - IPxx: grado de protección (estanqueidad de sólidos y líquidos) - T 135 °C: temperatura máxima de superficie). - El producto debe almacenarse en su embalaje original en un lugar seco a una temperatura de -40...+85 °C. - Antes de la puesta en servicio, verifique que el producto no esté dañado (no ponga en servicio un aparato dañado). <p>Funciones de seguridad: El captador, asociado a su imán cifrado, permite la reducción de las posibilidades de maniobra errónea ; un imán normal no puede impulsar el detector.</p> <p>Redundancia: Los componentes son redundantes. Si una parte del captador presenta un defecto, el circuito redundante sigue funcionando.</p> <p>Discordancia: Asociado a un módulo de gestión que comprueba la discordancia de las señales resultantes del captador, el 1.º defecto se indicará si los contactos no se impulsan en un orden bien determinado.</p> <p>Precaución de montaje</p> <p>En el caso de conexión eléctrica en un área de riesgo, asegúrese de que la caja de unión esté homologada para esa zona. El montaje del aparato debe seguir las instrucciones de servicio (disposición, diferencias, etcétera).</p> <p>El cableado en serie o paralelo de los interruptores magnéticos o junto con contactos mecánicos está estrictamente prohibido en un mismo bucle de seguridad intrínseca. Puesto que el relé de seguridad intrínseca es la interfaz a partir de la cual se obtienen las condiciones de protección por limitación, debe instalarse fuera del área peligrosa o en un recinto Ex provisto del modo de protección adaptado. La suma de las resistencias de los conductores de ida y vuelta del bucle de seguridad intrínseca debe ser inferior a 50 Ω.</p> <p>Consejo de cableado</p> <p>Para obtener una mejor inmunidad contra los parásitos y disminuir la importancia de las corrientes inducidas por otros circuitos, es muy recomendable cablear cada vía de seguridad intrínseca (SI) con dos conductores en una misma funda. Las redes de cables de "control" y "potencia" deben estar separadas de forma obligatoria.</p> <p>Nota: en el caso de interruptores magnéticos montados en una parte móvil de una máquina: el cable debe fijarse en el soporte del detector a unos 10 cm a partir del cuerpo del aparato a fin de llevar la flexión a una zona donde se pueda doblar el cable.</p> <p>Condiciones específicas</p> <ul style="list-style-type: none"> - Parámetros eléctricos relativos a la seguridad: <ul style="list-style-type: none"> • Inductancia Lint. ≤ 1 µH/m • Capacidad Cint. ≤ 200 pF/m • Tensión máxima de alimentación Ualim. = 60 V --- - Condiciones especiales para una utilización segura: <ul style="list-style-type: none"> • El material debe conectarse con un material de seguridad intrínseca de tipo homologado con características eléctricas de salida compatibles con las que se indican anteriormente. • La fuente de tensión conectada al interruptor debe ser de tipo homologado para utilizarla en atmósferas explosivas de los grupos IIC, IIB o IIA y su circuito de salida reconocido de seguridad intrínseca. <p>Los circuitos exteriores conectados al interruptor deben ser de tipo homologado en seguridad intrínseca para utilizarlos en atmósferas explosivas y su asociación debe ser compatible desde el punto de vista de la seguridad intrínseca.</p> <p>Mantenimiento</p> <p>La frecuencia del servicio de mantenimiento debe definirse en función del ambiente y las variaciones climáticas.</p> <ul style="list-style-type: none"> - No abra los aparatos mientras reciban tensión. - Debe evitarse la formación de capas de polvo: aspire el aparato periódicamente con los medios adecuados para el área correspondiente. - Las siguientes comprobaciones deben realizarse anualmente o en el caso de un paro prolongado del aparato: <ul style="list-style-type: none"> • El conjunto de las piezas externas no debe estar dañado, • El bucle de seguridad intrínseca, • El alcance útil, • El estado mecánico del interruptor y de los componentes de enlace. <p>Si uno de los elementos verificados es defectuoso, debe sustituirse. En el caso de un funcionamiento con límites de temperatura (-25...+85 °C) y humedad (entre 50 y 95 % de humedad relativa), compruebe regularmente la estanqueidad de los componentes de conexión.</p>

<p>⚠ AVVERTIMENTO</p>	<p>⚠ AVISO</p>
<p>FUNZIONAMENTO NON INTENZIONALE DELL' APPARECCHIATURA XCSDMC deve essere utilizzato solo in associazione con un'unità di controllo di sicurezza. Non utilizzare mai XCSDMC senza unità di controllo di sicurezza.</p> <p>Il mancato rispetto di queste istruzioni può provocare morte, gravi infortuni o danni alle apparecchiature.</p>	<p>FUNZIONAMENTO NÃO PREVISTO DOS EQUIPAMENTOS XCSDMC deve ser usado apenas em associação com uma unidade de controle de segurança. Nunca use XCSDMC sem unidade de controle de segurança.</p> <p>A não observância destas instruções pode provocar a morte, ferimentos graves ou danos no equipamento.</p>
<p>Avviamento</p> <p>Gli apparecchi sono stati progettati in base alle norme in vigore: EN/IEC 60204, EN/ISO 14119, EN/ISO 13849-1 allo scopo di garantire la sicurezza degli operatori delle macchine e l'affidabilità di funzionamento di queste ultime, EN 60079 per potere essere installati nelle zone classificate.</p> <p>⚠ Categorie 2 e 3 (Zona 21 polveri, 1 gas, 22 polveri, 2 gas) : l'utilizzo dei moduli di sicurezza obbligatorio per la sorveglianza degli interruttori di sicurezza magnetici codificati. Categoria 1 (Zona 20 polveri e 0 gas) : si deve utilizzare un modulo di sorveglianza di tipo certificato e predisporre una protezione della macchina a norma EN/ISO 13849-1. Se correttamente installati e collegati alle Control Safety Unit, producono un circuito di controllo di categoria 4 secondo EN / ISO 13849-1 (2 contatti ridondanti monitorati da una Control Safety Unit). - Verificare che le indicazioni della marcatura del prodotto siano compatibili con le condizioni ammissibili per la zona Ex del sito di utilizzo: (Gruppo II : Industrie di superficie - Categoria 2 : alto livello di protezione - G : Gas - D : Polveri - IPxx : grado di protezione (tenuta ai solidi e ai liquidi) - T135 °C : temperatura max. in superficie). - Conservare i prodotti nell'imballaggio originale, in un ambiente asciutto, T : - 40...+85 °C. - Prima dell'avviamento verificare che il prodotto non sia danneggiato (non avviare un dispositivo danneggiato).</p> <p>Funzioni di sicurezza: Il sensore, associato al magnete codificato, permette la riduzione delle possibilità di manovra fraudolenta; un magnete standard non può azionare il rilevatore. Ridondanza: I componenti sono ridondanti. Se una parte del sensore presenta un difetto, il circuito ridondante continua a funzionare. Discordanza: Associato a un modulo di gestione che verifica la discordanza dei segnali provenienti dal sensore, il 1° difetto viene segnalato se i contatti non vengono azionati in un determinato ordine.</p> <p>Precauzioni per il montaggio</p> <p>In caso di collegamento elettrico effettuato nella zona a rischio, verificare che la scatola di collegamento sia certificata in conformità alla zona stessa. Il montaggio dell'apparecchio deve essere conforme alle istruzioni di servizio (disposizione, scarti...).</p> <p>E' severamente vietato il cablaggio in serie o in parallelo dei interruttori magnetici o in associazione con contatti meccanici su uno stesso circuito di sicurezza intrinseco. Il relè di sicurezza intrinseco costituisce l'interfaccia a partire dalla quale si realizzano le condizioni di protezione mediante livellamento, esso deve essere installato all'esterno della zona pericolosa o in un ambiente EX con modalità di protezione adattata. La somma delle resistenze dei conduttori di andata e di ritorno del circuito di sicurezza intrinseco deve essere inferiore a 50 Ω.</p> <p>Consigli per il cablaggio</p> <p>Per ottenere una migliore immunità alle scariche e minimizzare l'incidenza delle correnti indotte da altri circuiti, si consiglia vivamente di cablare ogni via di sicurezza intrinseca (SI) con l'ausilio di 2 conduttori contenuti in una stessa guaina. Le reti dei cavi " comando " e " potenza " devono assolutamente essere separate. Nota : Caso di interruttori magnetici montati su una parte di macchina mobile : il cavo deve essere fissato al supporto del sensore su circa 10 cm a partire dal corpo dell'apparecchio, in modo che la flessione sia riportata in una zona dove il cavo può piegarsi.</p> <p>Condizioni specifiche</p> <ul style="list-style-type: none"> - Parametri elettrici relativi alla sicurezza : <ul style="list-style-type: none"> • Induttanza Lint. ≤ 1 µH/m • Capacità Cint. ≤ 200 pF/m - Tensione massima di alimentazione Ualim. = 60 V --- - Condizioni speciali per un utilizzo sicuro : <ul style="list-style-type: none"> • il materiale deve essere collegato a un materiale di sicurezza intrinseco di tipologia certificata alle caratteristiche elettriche di uscita compatibili con quelle sopra indicate; • la sorgente di tensione collegata all'interruttore deve essere di tipologia certificata per un utilizzo in atmosfere esplosive dei gruppi IIC, IIB o IIA e il suo circuito di uscita deve essere a sicurezza intrinseca. <p>I circuiti esterni connessi all'interruttore devono essere di tipologia certificata a sicurezza intrinseca per un utilizzo in atmosfere esplosive e la loro associazione deve essere compatibile dal punto di vista della sicurezza intrinseca.</p> <p>Manutenzione</p> <p>Definire la periodicità delle fasi di manutenzione in base all'ambiente e alle variazioni climatiche.</p> <ul style="list-style-type: none"> - Non aprire gli apparecchi sotto tensione. - Evitare la formazione di strati di polvere: effettuare una pulizia periodica mediante aspirazione con mezzi adatti alla zona. - Verificare i seguenti punti almeno una volta all'anno o dopo un arresto prolungato: <ul style="list-style-type: none"> • l'insieme delle parti esterne non deve essere danneggiato; • il circuito di sicurezza intrinseco; • la portata utile; • lo stato meccanico dell'interruttore e degli organi di azionamento. <p>Se uno degli elementi controllati risulta difettoso, procedere in modo tassativo alla sua sostituzione. In caso di funzionamento ai limiti della temperatura (-25...+85 °C) e dell'umidità (50 e 95 % di umidità relativa), controllare regolarmente la tenuta degli organi di collegamento.</p>	<p>Aposta em serviço</p> <p>Os aparelhos foram concebidos segundo as normas em vigor: EN/IEC 60204, EN/ISO 14119, EN/ISO 13849-1 a fim de garantir a segurança dos operadores de máquinas e a fiabilidade de funcionamento das máquinas, EN 60079 para poder ser instalados nas zonas classificadas.</p> <p>⚠ Categorias 2 e 3 (Zonas 21 poeiras e 1 gaz e 22 poeiras e 2 gaz) : a utilização dos módulos de segurança é obrigatória para a vigilância dos interruptores de segurança magnéticos codificados. Categorias 1 (Zona 20 poeiras e 0 gaz) : é preciso utilizar um módulo de vigilância, que seja de tipo certificado de segurança intrínseca e de segurança de máquina conforme a norma EN/ISO 13849-1. Quando instalados e conectados corretamente às unidades de segurança de controle, eles produzem um circuito de controle de categoria 4 por EN / ISO 13849-1 (2 contatos redundantes monitorados por uma unidade de segurança de controle). - Verificar se as indicações de marcação do produto são compatíveis com as condições admissíveis para a zona Ex do local de utilização: (Grupo II : Indústrias de superfície - Categoria 2 : nível de protecção elevado - G : Gaz - D : Poeiras - IPxx : grau de protecção (estanquidade aos sólidos e aos líquidos) - T 135 °C : temperatura máxima à superfície). - Armazenar os produtos na embalagem de origem, em local seco, T : - 40...+85 °C. - Antes de ligar, verificar se o produto não está danificado (não ligar um aparelho danificado).</p> <p>Funções de segurança : O detector ligado ao seu ímã codificado, permite de reduzir as possibilidades de manobra errada ; um ímã estandar não pode impulsionar o detector. Redundância : Os componentes são redundantes. No caso de defeito de uma parte do detector, o circuito redundante continua a funcionar. Disafinação : Associado com um módulo de gestão que verifica a disafinação dos sinais resultando do detector, o primeiro defeito será asinalado se os contactos não são impulsionados na ordem determinada.</p> <p>Precaução durante a montagem</p> <p>No caso de conexão eléctrica efectuada na zona de risco, verificar se a caixa de junção é certificada para esta zona. A montagem do aparelho deve estar conforme com a instrução de serviço (disposição, desvios, ...).</p> <p>É estritamente proibido a cablagem em série ou em paralelo dos interruptores magnéticos ou em associação com contactos mecânicos num mesmo anel de segurança intrínseca. Uma vez que o relé de segurança intrínseca é a interface a partir da qual são realizadas as condições de protecção por corte, ele deve ser instalado no exterior da zona de perigo ou num invólucro Ex que tenha o modo de protecção adaptado. O somatório das resistências dos condutores de ida e volta do anel de segurança intrínseca deve ser inferior a 50 Ω.</p> <p>Recomendação sobre cablagem</p> <p>Para obter uma melhor imunidade aos parasitas e minorar a importância das correntes induzidas por outros circuitos, é altamente recomendável a cablagem das vias de segurança intrínseca (SI) com a ajuda de 2 condutores contidos na mesma bainha. Os feixes de cabos de "accionamento" e "potência" devem estar obrigatoriamente separados. Nota : caso dos interruptores magnéticos montados numa parte móvel da máquina: o cabo deve estar fixo ao suporte do detector 10 cm a partir do corpo do aparelho, de modo que a flexão se dê numa zona em que o cabo se possa dobrar.</p> <p>Condições específicas</p> <ul style="list-style-type: none"> - Parâmetros eléctricos relativos à segurança: <ul style="list-style-type: none"> • Indutância Lint. ≤ 1 µH/m • Capacidade Cint. ≤ 200 pF/m - Tensão máxima de alimentação Ualim. = 60 V --- - Condições especiais para uma utilização segura: <ul style="list-style-type: none"> • o material deve ser conectado a um material de segurança intrínseca de tipo intrínseco com características eléctricas de saída compatíveis com as indicadas atrás. • A origem de tensão conectada ao interruptor deve ser de tipo certificado para utilização em ambientes explosivos dos grupos IIC, IIB ou IIA e o seu circuito de saída reconhecido como de segurança intrínseca. <p>Os circuitos exteriores conectados ao detector deve ser de tipo certificado em segurança intrínseca para utilização em ambientes explosivos e a sua associação deve ser compatível sob o ponto de vista da segurança intrínseca.</p> <p>Manutenção</p> <p>A frequência das acções de manutenção deve ser estabelecida consoante o ambiente e as variações climáticas.</p> <ul style="list-style-type: none"> - Não abrir os aparelhos em tensão. - Evitar a formação de camadas de poeira : efectuar uma limpeza periódica por aspiração com os meios próprios da zona. - A verificação dos pontos que se seguem deve ser efectuada pelo menos uma vez por ano ou no caso de paragem prolongada: <ul style="list-style-type: none"> • o conjunto das partes externas não deve estar danificado. • anel de segurança intrínseca. • alcance útil • estado mecânico do interruptor e dos órgãos de conexão. <p>Se um dos elementos verificados estiver defeituoso, é imperativo substituí-lo. Em caso de funcionamento nos limites de temperatura (-25...+85 °C) e de humidade (50 e 95 % de humidade relativa), verificar com regularidade a estanquidade dos órgãos de ligação.</p>

Coded Magnetic Safety Switches
Interrupteurs de sécurité
magnétiques codés

EN 60079-0
 EN 60079-31

Zones 0 - 1 - 2 / 20 - 21 - 22 *
 * according to the protection mode, mb, tb or ia
 * suivant mode de protection, mb, tb ou ia

INERIS 07ATEX0036  II 2 GD - Ex mb IIC T4 Gb
 II 2 GD - Ex tb IIIC IP67 T135 °C / 275 °F Db
 II 1 GD - Ex ia IIB T4 Ga
 II 1 GD - Ex ia IIIB T135 °C / 275 °F Da

Use of these devices must be solely limited to the function of coded magnetic safety switches.

These devices must be installed, used and maintained in accordance with:

- Standard **EN/IEC 60204-1** (Machines safety - machine electrical equipment).
- Standard **EN/ISO 14119** (Machines safety - safety switches associated with protectors).
- Standard **EN/ISO 13849-1** (Machines safety - parts of the control systems relating to safety).
- Standard **EN 60079-14** (Explosive atmospheres- Electrical installations design, selection & construction).
- Standard **EN 60079-17** (Explosive atmospheres- Electrical installations inspection and maintenance).
- regulations governing setup of the zone or zones for which the devices were designed.

We cannot accept any responsibility for failure to observe these regulations.

Device installation, operation and maintenance must be carried out by approved, qualified staff.

 **Liability for manufacturer traceability (serial number specified on the certification label) is ensured at the first known delivery destination.**

Characteristics

Operating range	* Sao = 5/0.20 / Sar = 15/0.59 (mm/in)
Attack devices	Face to face, face to side, side by side
Type of contact	REED
Rated operating characteristics	Ue = 60 V ~~, Ie = 100 mA, Pe = 3 VA
Ambient air temperature	Operation : - 25...+85 °C / - 13...+185 °F - Storage : - 40...+85 °C / - 40...+185 °F
Vibration resistance	10 gn (10...150 Hz) conforming to IEC 60068-2-6
Shock resistance	30 gn (11 ms) conforming to IEC 60068-2-27
Protection against electric shock	Class II conforming to EN/IEC 61140
Degree of protection	IP 67
Degree of pollution	3, conforming to EN / IEC 60947-1
Required Fusing Protection (out of F1 fuse for the safety module protection)	F = 500 mA gG (gl) cartridge fuse (use a UL-recognized Type CC fuse in the United States). Optionally, in series with each switch contact.
Repeat accuracy	≤ 10%
Hysteresis	≤ 20%
Frequency of operating cycle	150 Hz
B10d	50 million cycles at 10mA
Drop Out voltage	I ±10 mA 0,1 V I ±100 mA 1 V
Functional switches	Closing - Opening
Cable connection	By cable 4 x AWG 23 (0.25 mm ² / 0.00039 in ²), length : 2, 5, 10 and 30 m / 6.6, 16.4, 32.8 and 98.4 ft

* Sao : Assured Operating Distance - Sar : Assured Release Distance

L'utilisation de ces appareils doit se limiter à la fonction d'interrupteurs magnétiques de sécurité.

Ces matériels doivent être installés, utilisés et entretenus conformément :

- à la norme **EN/IEC 60204-1** (Sécurité des machines - équipement électrique des machines).
- à la norme **EN/ISO 14119** (Sécurité des machines - Interrupteurs de sécurité associés à des protecteurs).
- à la norme **EN/ISO 13849-1** (Sécurité des machines - Parties des systèmes de commande relatives à la sécurité).
- à la norme **EN 60079-14** (Atmosphères explosives- Conception, sélection et construction des installations électriques).
- à la norme **EN 60079-17** (Atmosphères explosives- Inspection et entretien des installations électriques).
- aux règles de l'art d'installation de la ou les zones pour lesquelles il a été conçu.

Le non-respect de celles-ci ne saurait engager notre responsabilité.

L'installation, la mise en service et la maintenance de ces appareils doivent être réalisées par du personnel qualifié et habilité.

 **La responsabilité de la traçabilité constructeur (numéro de série indiqué sur l'étiquette de certification) est assurée au premier lieu de livraison connu.**

Caractéristiques

Domaine de fonctionnement	* Sao = 5 mm / Sar = 15 mm
Appareils pour attaque	Face à face, face à côte, côte à côte
Type de contact	REED
Caractéristiques assignées d'emploi	Ue = 60 V ~~, Ie = 100 mA, Pe = 3 VA
Température de l'air ambiant	Pour fonctionnement : - 25...+85 °C - Pour stockage : - 40...+85 °C
Tenue aux vibrations	10 gn (10...150 Hz) selon IEC 60068-2-6
Tenue aux chocs	30 gn (durée 11 ms) selon IEC 60068-2-27
Protection contre les chocs électriques	Classe II selon EN/IEC 61140
Degré de protection	IP 67
Degré de pollution	3, selon EN / IEC 60947-1
Protection par fusible nécessaire (hors du fusible F1 pour la protection du module de sécurité)	Cartouche fusible F = 500 mA gG (gl) (aux Etats-Unis, utiliser un fusible de type CC reconnu UL). Optionnellement, en série avec chaque contact de commutation.
Reproductibilité	≤ 10%
Hystérésis	≤ 20%
Fréquence de commutation	150 Hz
B10d	50 millions de cycles à 10mA
Chute de tension	I ±10 mA 0,1 V I ±100 mA 1 V
Fonction de l'élément de commutation	Fermeture - ouverture
Raccordement	Par câble 4 x 0,25 mm ² , longueur 2, 5, 10 et 30 m

* Sao : portée de travail assurée - Sar : portée de déclenchement assurée.

Codierte Magnet-Sicherheitsschalter
Interruptores magnéticos
codificados de seguridad

EN 60079-0
 EN 60079-31

Zones 0 - 1 - 2 / 20 - 21 - 22 *

* gemäß dem Schutzmodus, mb, tb oder ia
 * según método de protección, mb, tb o ia

INERIS 07ATEX0036  II 2 GD - Ex mb IIC T4 Gb
 C E II 2 GD - Ex tb IIC IP67 T135 °C Db
 II 1 GD - Ex ia IIB T4 Ga
 II 1 GD - Ex ia IIIB T135 °C Da

Die Verwendung dieser Geräte soll sich auf die Funktion der codierten Magnet-Sicherheitsschalter beschränken.

Das Material ist gemäß folgender Normen und Richtlinien zu installieren, einzusetzen und zu warten:

- Norm EN/IEC 60204-1 (Maschinensicherheit - Elektrische Ausrüstung von Maschinen).
- Norm EN/ISO 14119 (Maschinensicherheit - Verriegelungseinrichtungen mit trennenden Schutzvorrichtungen).
- Norm EN/ISO 13849-1 (Maschinensicherheit - Sicherheitsbezogene Teile von Steuerungen).
- Norm EN 60079-14 (Explosionsfähige Atmosphäre - Projektierung, Auswahl und Errichtung elektrischer Anlagen).
- Norm EN 60079-17 (Explosionsfähige Atmosphäre - Prüfung und Instandhaltung elektrischer Anlagen).
- Dem Stand der Technik entsprechenden Installationsrichtlinien der Bereiche, für die sie konzipiert wurden.

Bei Nichteinhaltung dieser Vorschriften übernehmen wir keine Verantwortung.

Die Installation, Inbetriebnahme und Wartung dieses Geräts muss von qualifiziertem und kompetentem Personal durchgeführt werden.



Die Verantwortlichkeit der Hersteller-Rückverfolgbarkeit (Seriennummer auf dem Zertifikats-Etikett) ist für den ersten bekannten Lieferort gewährleistet.

Technische Daten

Funktionsbereich	* Sao = 5 mm / Sar = 15 mm
Betätigung	Frontfläche zu Frontfläche, Frontfläche zu Seitenfläche, Seitenfläche zu Seitenfläche
Kontakttyp	REED
Nennbetriebsdaten	Ue = 60 V ---, Ie = 100 mA, Pe = 3 VA
Umgebungstemperatur	Betrieb: - 25...+85 °C - Lagerung: - 40...+85 °C
Vibrationsfestigkeit	10 gn (10...150 Hz) gemäß IEC 60068-2-6
Schockfestigkeit	30 gn (11 ms) gemäß IEC 60068-2-27
Schutz gegen Spannungstöße	Klasse II gemäß EN/IEC 61140
Schutzart	IP 67
Verschmutzungsgrad	3, gemäß EN / IEC 60947-1
Erforderlicher Sicherungsschutz (außerhalb der F1-Sicherung für den Schutz des Sicherheitsmoduls)	Sicherung F = 500 mA gG (gl) (verwenden Sie eine UL-konforme CC-Sicherung in den Vereinigten Staaten). Wahlweise, in Reihe mit jedem Schaltkontakt.
Schaltgenauigkeit	≤ 10%
Hysterese	≤ 20%
Schaltfrequenz	150 Hz
B10d	50 Millionen Zyklen bei 10mA
Spannungsabfall	I ±10 mA
	I ±100 mA
Schaltfunktion	Öffnen - Schließen
Elektrischer Anschluß	Durch Kabel 4 x 0,25 mm ² , Länge 2, 5, 10 und 30 m

* Sao: Gewährleisteter Arbeitsbereich - Sar: gewährleisteteter Auslösebereich

La utilización de estos aparatos debe limitarse a la función de interruptor magnético codificado de seguridad.

Estos materiales deben instalarse, utilizarse y mantenerse conforme a:

- La norma EN/IEC 60204-1 (Seguridad de las máquinas - equipamiento eléctrico de las máquinas).
- La norma EN/ISO 14119 (Seguridad de las máquinas - Interruptores de seguridad asociados a protectores).
- La norma EN/ISO 13849-1 (Seguridad de las máquinas - Partes de los sistemas de control relativas a la seguridad).
- La norma EN 60079-14 (Atmósferas explosivas - concepción, selección y construcción de las instalaciones eléctricas).
- La norma EN 60079-17 (Atmósferas explosivas - Inspección y mantenimiento de las instalaciones eléctricas).
- Las reglas para la instalación aplicables al área o áreas para las que haya estado concebido.

No nos hacemos responsables de la inobservancia de las normas anteriores.

La instalación, la puesta en servicio y el mantenimiento de estos aparatos deben llevarse a cabo por personal cualificado y autorizado.



La responsabilidad del seguimiento desde el origen del constructor (número de serie indicado en la etiqueta de certificación) se garantiza en el primer lugar de entrega conocido.

Características

Ámbito de funcionamiento	* Sao = 5 mm / Sar = 15 mm
Aparatos para ataque	frente a frente, frente a codo, codo a codo
Tipo de contacto	REED
Características de uso	Ue = 60 V ---, Ie = 100 mA, Pe = 3 VA
Temperaturas ambiente	Para funcionamiento: - 25...+85 °C - Para almacenamiento: - 40...+85 °C
Resistencia a las vibraciones	10 gn (10...150 Hz) según IEC 60068-2-6
Resistencia a los impactos	30 gn (duración 11 ms) según IEC 60068-2-27
Protección contra las descargas eléctricas	Clase II según EN/IEC 61140
Grado de protección	IP 67
Grado de contaminación	3, según EN / IEC 60947-1
Se requiere una protección por fusible (Fuera del fusible F1 para la protección del módulo de seguridad.)	Cartucho fusible F = 500 mA gG (gl) (en los EEUU, utilizar un fusible de tipo CC aprobado UL). Opcionalmente, en serie con cada contacto de interruptor.
Reproductibilidad	≤ 10%
Histéresis	≤ 20%
Frecuencia de conmutación	150 Hz
B10d	50 millones de ciclos en 10mA
Caída de tensión	I ±10 mA
	I ±100 mA
Función del elemento de conmutación	1 V
Conexión	Cierre - abertura
Conexión	Por cable 4 x 0,25 mm ² , longitud 2, 5, 10 y 30 m

* Sao: Alcance de trabajo asegurado - Sar: alcance de activación asegurada

Interruttori di sicurezza magnetici codificati
Interruptores de segurança
magnéticos codificados

EN 60079-0
 EN 60079-31

Zones 0 - 1 - 2 / 20 - 21 - 22 *
 * a seconda della modalità di protezione, mb, tb o ia
 * Segundo o modo de protecção, mb, tb ou ia

INERIS 07ATEX0036  II 2 GD - Ex mb IIC T4 Gb
 II 2 GD - Ex tb IIC IP67 T135 °C Db
 II 1 GD - Ex ia IIB T4 Ga
 II 1 GD - Ex ia IIB T135 °C Da
 CE

Limitare l'impiego di questi apparecchi alla funzione d'interruttori di sicurezza magnetici codificati.

Installare, utilizzare ed eseguire la manutenzione di questi materiali in conformità a:

- norma EN/IEC 60204-1 (Sicurezza delle macchine - Dotazione elettrica delle macchine).
- norma EN/ISO 14119 (Sicurezza delle macchine - Interruttori di sicurezza associati a dispositivi di protezione).
- norma EN/ISO 13849-1 (Sicurezza delle macchine - Parti dei sistemi di comando inerenti alla sicurezza).
- norma EN 60079-14 (Atmosfere esplosive - concezione, selezione e costruzione degli impianti elettrici).
- norma EN 60079-17 (Atmosfere esplosive - Ispettorato e intervista degli impianti elettrici).
- regole tecniche relative all'installazione della(e) zona(e) per le quali è stato progettato.

L'inosservanza di quanto sopra solleva il costruttore da ogni responsabilità.

Affidare a personale qualificato e abilitato l'installazione, l'avviamento e la manutenzione di questi apparecchi.



Si assicura la rintracciabilità del costruttore (numero di serie indicato sull'etichetta di certificazione) al primo luogo di consegna noto.

Caratteristiche

Campo di funzionamento	* Sao = 5 mm / Sar = 15 mm
Apparecchi per attacco	faccia-faccia, faccia-lato, lato-lato
Tipo di contatto	REED
Caratteristiche nominali d'impiego	Ue = 60 V ~~, Ie = 100 mA, Pe = 3 VA
Temperatura ambiente	Funzionamento: - 25...+85 °C - Stoccaggio: - 40...+85 °C
Tenuta alle vibrazioni	10 gn (10...150 Hz) secondo IEC 60068-2-6
Tenuta agli urti	30 gn (durata 11 ms) secondo IEC 60068-2-27
Protezione contro gli choc elettrici	Classe II secondo EN/IEC 61140
Grado di protezione	IP 67
Grado d'inquinamento	3, secondo EN / IEC 60947-1
Protezione con fusibili richiesta (fuori dal fusibile F1 per la protezione del modulo di sicurezza)	Fusibile F = 500 mA gG (gl) (usare un fusibile di tipo CC UL negli Stati Uniti). Opzionalmente, in serie con ogni contatto di commutazione.
Ripetibilità	≤ 10%
Isteresi	≤ 20%
Frequenza di commutazione	150 Hz
B _{10d}	50 milioni di cicli a 10mA
Calo di tensione	I ±10 mA 0,1 V I ±100 mA 1 V
Funzione dell'elemento di commutazione	Chiusura - apertura
Collegamento	Per cavo 4 x 0,25 mm ² , lunghezza 2, 5, 10 e 30 m

* Sao: zona di lavoro garantita - Sar: distanza minima per garantire l'intervento

A utilização destes aparelhos deve limitar-se à função de interruptor de segurança magnético codificado.

Estes materiais devem ser instalados, utilizados e sujeitos a manutenção, em conformidade com:

- a norma EN/IEC 60204-1 (Segurança das máquinas - equipamentos eléctricos das máquinas).
- a norma EN/ISO 14119 (Segurança das máquinas- Interruptores de segurança associados com protectores).
- a norma EN/ISO 13849-1 (Segurança das máquinas- Partes dos sistemas de comando relativas a segurança).
- a norma EN 60079-14 (Atmosferas explosivas - concepção, selecção e construção das instalações eléctricas).
- a norma EN 60079-17 (Atmosferas explosivas - Inspeção e entrevista das instalações eléctricas).
- as regras da arte de instalação da ou das zonas para as quais foi concebido.

O não respeito pelas mesmas não implica a nossa responsabilidade.

A instalação, ligação e manutenção destes aparelhos devem ser realizadas por pessoal qualificado e habilitado.



A responsabilidade da rastreabilidade do fabricante (número de série indicada na etiqueta de certificação) é garantida no primeiro local de entrega conhecido.

Características

Domínio de funzionamento	* Sao = 5 mm / Sar = 15 mm
Aparelhos de ataque	Frente a frente, frente a lado, lado a lado
Tipo de contacto	REED
Características estipuladas de emprego	Ue = 60 V ~~, Ie = 100 mA, Pe = 3 VA
Temperatura ambiente	Funzionamento: - 25...+85 °C - Armazenagem: - 40...+85 °C
Comportamento às vibrações	10 gn (10...150 Hz) segundo IEC 60068-2-6
Comportamento aos choques	30 gn (duração 11 ms) segundo IEC 60068-2-27
Proteção contra os choques eléctricos	Classe II segundo EN/IEC 61140
Grau de protecção	IP 67
Grau de poluição	3, segundo EN / IEC 60947-1
Proteção de Fusíveis Necessária (fora do fusível F1 para a proteção do módulo de segurança)	Cartucho fusível F = 500 mA gG (gl) (utilize um fusível de Tipo CC, reconhecido pela UL, nos Estados Unidos). Opzionalmente, em série com cada contato do comutador.
Reprodutibilidade	≤ 10%
Histeresis	≤ 20%
Frequência de comutação	150 Hz
B _{10d}	50 milhões de ciclos de 10mA
Queda de tensão	I ±10 mA 0,1 V I ±100 mA 1 V
Função do elemento de comutação	Fecho - abertura
Ligações	Por cabo 4 x 0,25 mm ² , comprimento 2, 5, 10 e 30 m

* Sao: alcance de trabalho assegurado - Sar: alcance de activação assegurado