

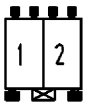

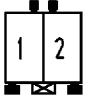
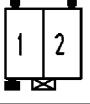
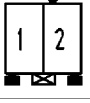
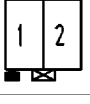
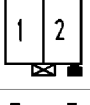
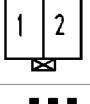

Teile-Nr. / part no. Typ / type	Codierung coding	Erläuterung der Codierung in Steckrichtung exposition the coding - direction of insertion Positionierung (P)/ positioning Kodierung (K)/ coding Verrastung zwischen Kammer (V)/ to lock in place	.F	Farbtabelle colouring	Iso-Gehäuse-Nr. insulating part no.
15.000.0253.F 8105B/2C0 OB..	C0	 P=1a,1b,2a,2b K=01c,d20 V=1+2	.0	kieselgrau, ähnlich RAL 7032 pebble grey, similar to RAL 7032	01.042.7053.0
15.001.0253.F 8105B/2C1 OB..	C1	 P=1b,2a K=01c,d20 V=1+2	.1	tiefschwarz, ähnlich RAL 9005 jet black, similar to RAL 9005	01.042.5553.0
15.002.0253.F 8105B/2C2 OB..	C2	 P=1a,2b K=01c V=1+2	.2	reinweiß, ähnlich RAL 9010 pure white, similar to RAL 9010	01.042.6953.0
15.003.0253.F 8105B/2C3 OB..	C3	 P=2a K=01c,d20 V=1+2	.3	silbergrau, ähnlich RAL 7001 siver grey, similar to RAL 7001	01.042.6353.0
15.004.0253.F 8105B/2C4 OB..	C4	 P=1a,1b K=01c V=1+2	.4	graubraun, ähnlich RAL 8019 grey brown, similar to RAL 8019	01.042.5953.0
15.005.0253.F 8105B/2C5 OB..	C5	 P=1a,2b K=d20, V=1+2	.5	purpurrot, ähnlich RAL 3004 purple red, similar to RAL 3004	01.042.5653.0
15.006.0253.F 8105B/2C6 OB..	C6	 P=1a,2b K= V=1+2	.6	lichtblau, ähnlich RAL 5012 light blue, similar to RAL 5012	01.042.6653.0
15.007.0253.F 8105B/2C7 OB..	C7	 P=1b,2a,2b K=d20, V=1+2	.7	moosgrün, ähnlich RAL 6005 moss green, similar to RAL 6005	01.042.6553.0
			.8	ginstergelb, ähnlich RAL 1032 broom yellow, similar to RAL 1032	01.042.5753.0
			.9	natur nature	01.042.6753.0

○ Diese Maße werden bei Abnahme besonders geprüft
□ Ausschleißlich Prüfmaße
○/□ Mit / E gekennzeichnete Maße sind nur für interne Zwecke gültig

Beispielzeichnung (mit kompletter Codierung)
example (with complete coding)

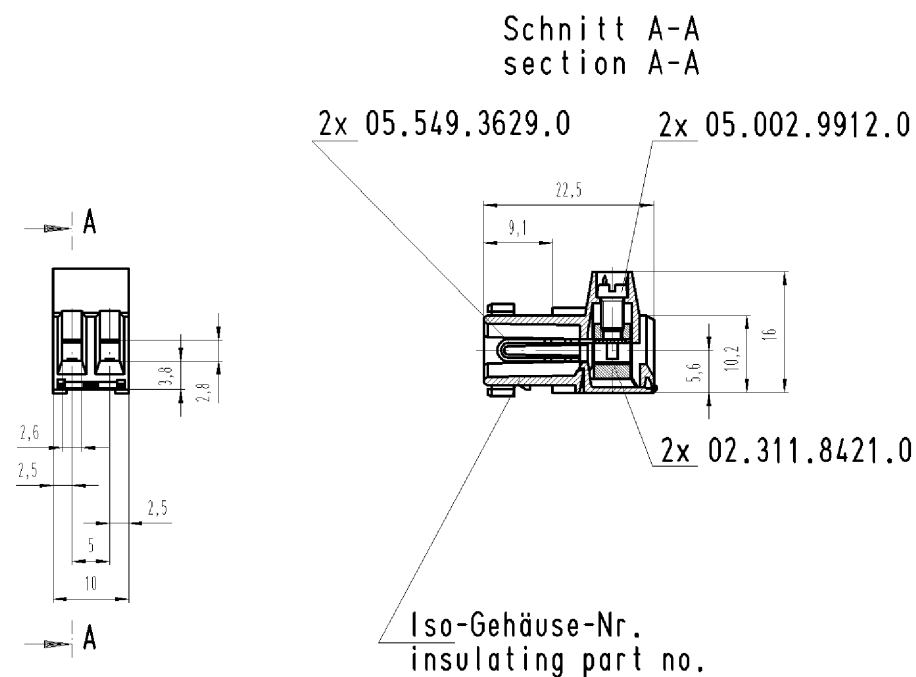

Weitere Daten siehe Katalog
further data see catalog

Freitoleranz nach		CAD - Zeichnung, keine manuellen Änderungen			1. Verwendung: -		Bl.: 1 von 1	
	/	Maßstab	2005	Tag	Name	Zeichnung Nr.		Index
	/	%	Entworfen	13.06.	Treschan	T 15.000.0253.0 01K		
	/		Geprüft	-	-	Ersatz für: -		
	/	Vol.	mm ³	Off.	mm ²	Normgepr.		
	/	Benennung		LP_STECKKLEMME 2 pol.				
	/	mit Steck-u. Schraubanschluß, Rastermaß/pitch = 5mm		Pluggable PCB terminal, rising cage clamp system				
Buchstabe	Datum / Blatt	Änderung		 wieland Elektrische Verbindungen				

Weitergabe sowie Vervielfältigung dieses Dokuments, Verwertung und Mitteilung seines Inhalts sind verboten, soweit nicht ausdrücklich gestattet.
The reproduction, distribution and utilization of this document as well as the communication of its contents to others without express authorization is prohibited.

150000253001K_4_CAD/MO28_treschan 2005-06-14T13:31:56 1.000