



-  Diese Maße werden bei Abnahme besonders geprüft
-  Ausschließlich Prüfmaße
-  MTL/FE-Rekennzeichenteile Maße sind nur für interne Zwecke gültig



Hutschiene EN 60715-35x7,5
mounting rail EN 60715-35x7,5

Hutschiene EN 60715-35x15
mounting rail EN 60715-35x15

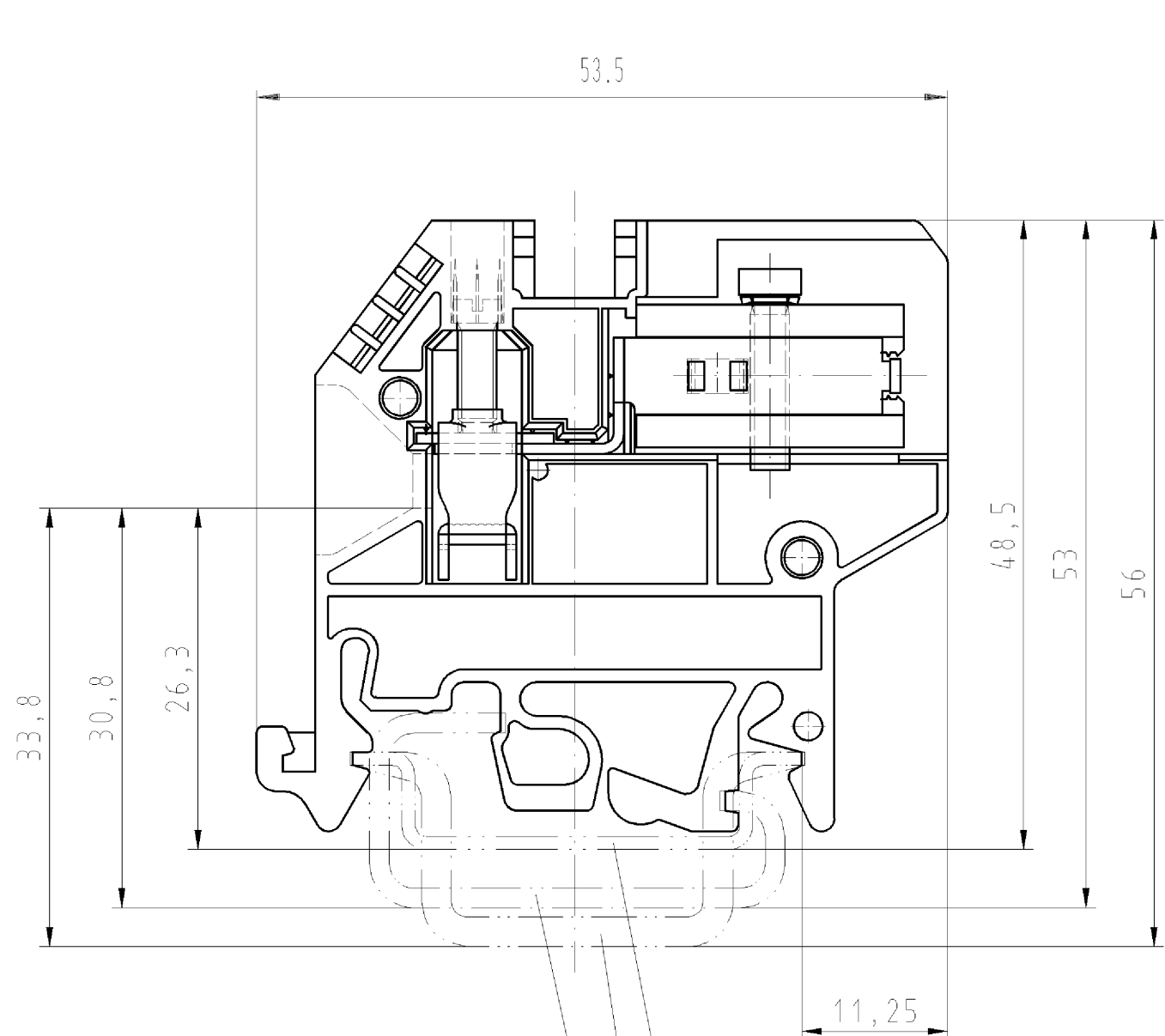
G-Schiene EN 60715-G32
G-rail EN 60715-G32

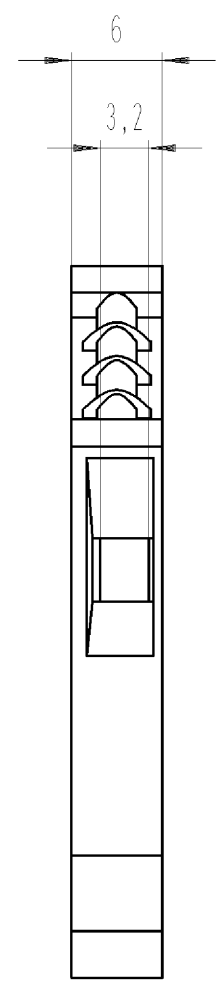
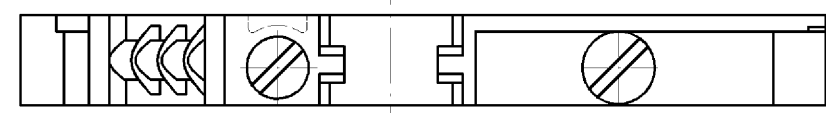

Weitere Daten siehe Katalog
further data see catalog

* Spezielle Verpackung
specific package

	Teile-Nummer Part-number	Farbe colour	Typ type
*	57.504.8155.0	blau/blue	WKN 4ETK/U /VO
*	57.504.8195.0	blau/blue	WKN 4ETK/U /VO

Freitoleranz nach DIN		CAD - Zeichnung, keine manuellen Änderungen		1. Verwendung: -		Bl.: 1 von 1		
	/	Maßstab	Werkstoff und Oberfläche:	2004	Tag	Name	Zeichnung Nr.	Index
	/			Entworfen	14.10.	Schnitt J.		
	/	%		Geprüft	-	-	Ersatz für: -	
	/			Normgepr.	-	-		
	/		wieland	Benennung				
	/			NEUTRALLEITER_TRENNKLEMME				
Buchstabe	Datum / Blatt	Elektrische Verbindungen		Neutral disconnect terminal				
Änderung								

Weitergabe sowie Vervielfältigung dieses Dokuments, Verwertung und Mitteilung seines Inhalts sind verboten, soweit nicht ausdrücklich gestattet. The reproduction, distribution and utilization of this document as well as the communication of its contents to others without express authorization is prohibited.

575048155001K_4_CAD/028_Schnitt 2004-10-14T15:47:20 1.000