

## COFFRETS ET BORNES GAMME CIBE®

### Spécification technique : Enedis-Spec-CIBE GV V1

IL EST CONSEILLE DE LIRE ATTENTIVEMENT LA NOTICE AVANT DE PROCEDER A L'INSTALLATION DU MATERIEL

**Note** : Ce matériel doit être installé par du personnel compétent et familier tant avec l'équipement qu'avec les règles de consignation. Cette notice ne peut en aucun cas se substituer à tout stage ou expérience relevant des consignes de sécurité.

**Important** : S'assurer que les règles d'exploitation sont respectées. Cette notice ne concerne que les principales étapes de l'installation du matériel avec des câbles hors tension.

### OUTILLAGE PRECONISE

- ✓ Tournevis cruciforme isolé Pozidriv N°2
- ✓ Tournevis plat lame de 6
- ✓ Clé triangulaire de 11
- ✓ Pincés isolées

### PRESENTATION PRODUITS

#### COFFRET CIBE

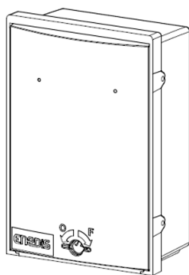

Dimensions extérieures : 230 x 340 x 138

Composition : Cuve

Panneau

Tiroir

#### BORNE CIBE

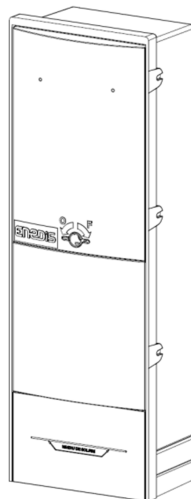

Dimensions extérieures : 692 x 230 x 157,5

Composition : Cuve

Panneau

Surplinthe

Plinthe

## COFFRET - INSTALLATION ENCASTREE

Les cotes A,B,C indiquent les dimensions de la niche à réaliser pour fixer le coffret à l'intérieure d'un mur.

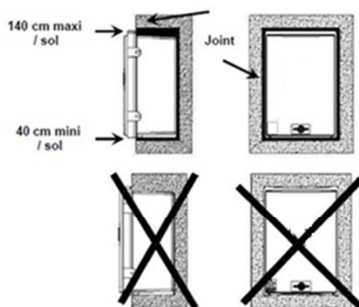
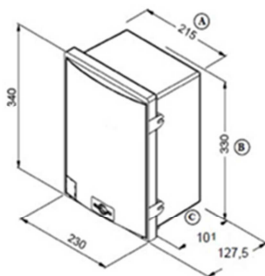

## COFFRET - INSTALLATION EN SAILLIE OU PAR FERRURES

Ne percer qu'aux endroits prévus ①②③ en fond de cuve pour la fixation au mur ou sur ferrures.

(3 trous de  $\varnothing 7$  maxi pour 3 vis  $\varnothing 6$  avec tête cylindrique fendue ou tête fraisée pozidriv + rondelles)

Remettre impérativement en place les 3 bouchons ④ après les avoir dissociés pour assurer l'isolation électrique.

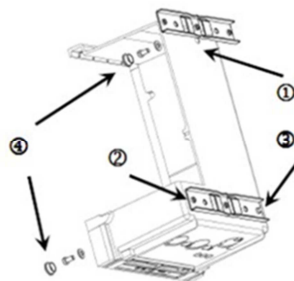
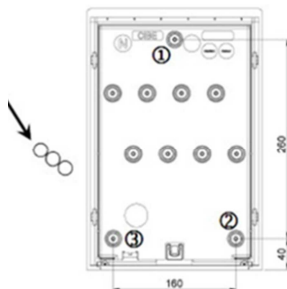

## PREPARATION DU TIROIR DU COFFRET

### Câbles arrivée et départ

#### Fourreaux $\varnothing 32$ :

Sur le tiroir, détacher les opercules sécables ① suivant besoin à l'aide d'une pince

#### Fourreaux $\varnothing 40$ :

Sur le tiroir, procéder comme précédemment et découper aussi les demi collerettes ②

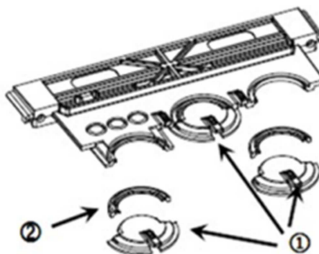

## BORNE - INSTALLATION AU SOL

- 1
- Mettre en place 2 tubes en PVC ① du côté arrière de la cuve (extrémité percée côté fouille)
  - Récupérer 2 vis  $\varnothing$  4,5 x 40 (fournies dans un sachet)
  - Visser les 2 vis ② jusqu'à être en butée

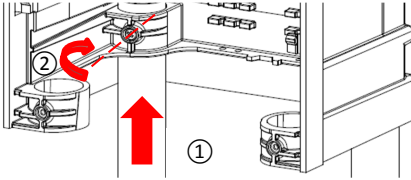

- 2
- Mettre en place 2 tubes en PVC ① du côté arrière de la cuve (extrémité percée côté fouille)
  - Récupérer les 2 vis  $\varnothing$  4,5 x 40 (restantes)
  - Visser les 2 vis ② jusqu'à être en butée

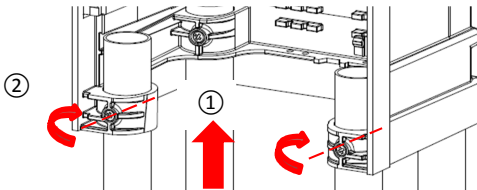

- 3
- Régler le niveau et la verticalité de la borne en dévissant et revissant selon besoin les vis, puis immobiliser les pieds en fond de fouille avec du béton ③

- Mettre en place la plinthe

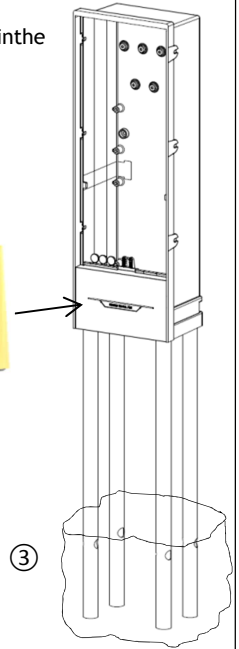

## BORNE - INSTALLATION ENCASTREE

Les cotes A, B, C indiquent les dimensions de la niche à réaliser pour fixer la borne à l'intérieure d'un mur.

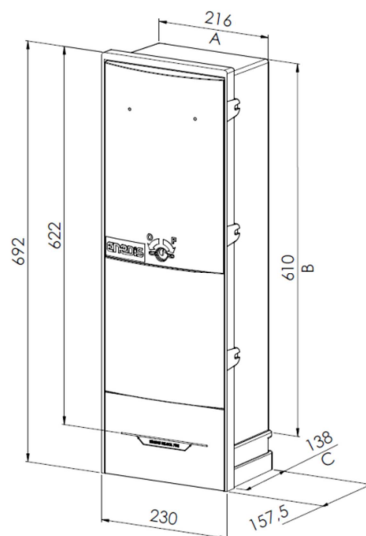

## VERROUILLAGE DES PANNEAUX ET SECURISATION

Une serrure  $\frac{3}{4}$  de tour permet le verrouillage du panneau. Seule la position verrouillée autorise l'accès aux trous de passage du scellé

① Introduire le scellé par l'intérieure du fouillot au travers l'un des 2 trous

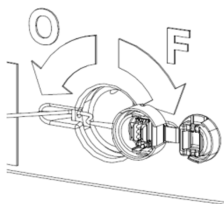

② Introduire le scellé par l'intérieure du fouillot au travers du second trou

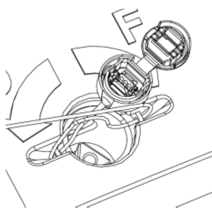

③ Traverser le scellé

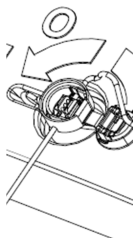

④ Serrer le scellé au maximum

⑤ Positionner le scellé à l'intérieure du fouillot de manière à ce qu'il ne dépasse pas

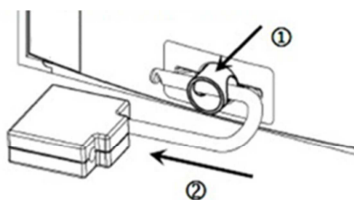
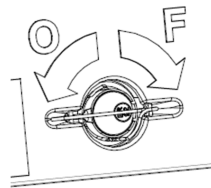

Un canon de cadénassage escamotable ① permet d'installer un cadenas ②. L'ensemble canon/cadenas reste libre en rotation ③

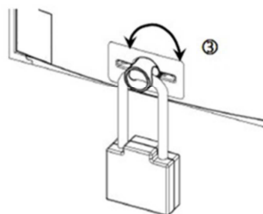

## DEPOSE ET FIN DE VIE

En fin de vie, le coffret est facilement démontable à l'aide d'outils traditionnels et chaque élément peut être isolé. Les pièces en matériau synthétique sont identifiées d'une marque de leur famille d'appartenance pour permettre un tri éventuel avant recyclage.

TOUTE REPRODUCTION PARTIELLE OU TOTALE EST INTERDITE SANS L'AUTORISATION DE LA SOCIETE SEIFEL

SEIFEL  
8 rue Claude Chapet  
CS51865  
35418 SAINT MALO  
Tel. : 02.99.21.51.70