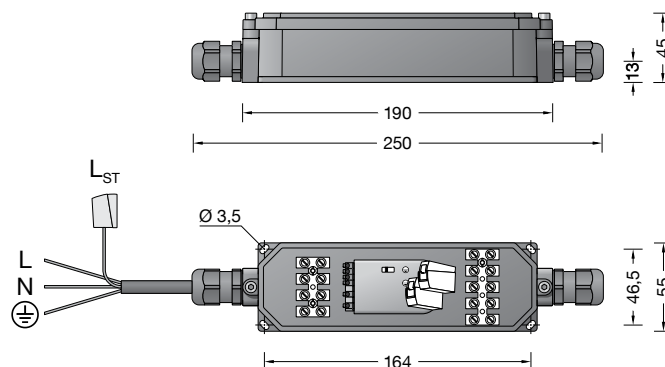

BEGA**71 304**

BEGA BugSaver®-Steuergerät im Gerätekasten

BEGA BugSaver® control device in device box

Appareil de commande BEGA BugSaver® dans un coffret d'alimentation

**UK
CA** IP 65

Gebrauchsanweisung

Anwendung

BEGA BugSaver®-Steuergerät im Gerätekasten für den Einbau in Lichtmaste.

Steuergerät für BEGA BugSaver®-Leuchten zur Umschaltung der Lichtfarbe von Warmweiß (3000 K) auf einen Amber-Farbtönen ähnlich einer Farbtemperatur von 1800 K zum Schutz nachtaktiver Insekten.

Zudem kann eine Leistungsreduzierung vorgenommen werden.

Die Umschaltung erfolgt wahlweise durch eine geschaltete Steuerphase oder durch virtuelle Mitternachtsberechnung.

Anschlussfertige Baueinheit, die in bestehende Anlagen oder bei vorhandenen Anschlusskästen in Lichtmaste eingebaut werden können.

Instructions for use

Application

BEGA BugSaver® control device in device box for installation in luminaire poles.

Control device for BEGA BugSaver® luminaires for switching the light colour between warm white (3000 K) to an amber colour tone similar to a colour temperature of 1800 K to protect nocturnal insects.

An additional power reduction can be applied. Switchover is carried out optionally via a switched control phase or a virtual midnight calculation.

Ready-for-connection unit that can be installed in existing systems or, in the case of existing connection boxes, in luminaire poles.

Fiche d'utilisation

Utilisation

Appareil de commande BEGA BugSaver® dans un coffret d'alimentation pour montage dans un mât.

Appareil de commande pour luminaires BEGA BugSaver® pour la commutation de la couleur de lumière entre blanc chaud (3000 K) à une couleur ambré similaire à une température de couleur de 1800 K en vue de la protection des insectes nocturnes.

Une réduction de puissance est également possible.

La commutation s'effectue au choix par phase de commande activée ou par calcul du minuit virtuel.

Élément prêt au raccordement qui peut être monté dans les installations existantes ou dans des mâts si des boîtes de connexion sont disponibles.

Produktbeschreibung

Gerätekasten besteht aus Kunststoff – Polyamid, glasfaserverstärkt

Brandklasse nach UL94 V0

4 Befestigungslänglöcher

Breite 3,5 mm · Abstand 163,5x 46,5 mm

für den Einbau in Maste $\sigma \geq 120$ mm

Türgröße ab 60 x 260 mm

1 Leitungsverschraubung mit Zugentlastung für Leuchtenanschlussleitung von σ 4-10 mm

Anschlussklemme und

Schutzleiterklemme $5 \times 2,5^{\square}$

1 m Verbindungsleitung X05BQ-F 4x1 $^{\square}$ für

Anschluss an vorhandenen Anschlusskasten

Integrierte DALI-Stromversorgung für

bis zu 9 DALI-Betriebsgeräte (je 2 mA)

Einstellungen über Dreh- und Schiebeschalter

Versorgungsspannung:

220-240 V \sim 0/50-60 Hz

Maximaler Eingangsstrom 3 mA

Maximale Leistungsaufnahme: < 0,75 W

DALI-Ausgangsstrom: 20 mA

Betriebstemperatur: -20 °C bis 55 °C

Schutzklasse I

Schutzart IP 65

Staubdicht und Schutz gegen Strahlwasser

CE – Konformitätszeichen

Gewicht: 0,35 kg

Product description

Power supply unit box made of glass-fibre reinforced polyamide

Fire class according to UL94 V0

4 elongated fixing holes

Width 3.5 mm · 163,5x 46,5 mm spacing

for installation in poles $\sigma \geq 120$ mm

Door size from 60 x 260 mm

1 screw cable gland with strain relief for luminaire supply cable from σ 4-10 mm

Connecting terminal and

earth conductor terminal $5 \times 2,5^{\square}$

1 m connecting cable X05BQ-F 4x1 $^{\square}$

for connection at installed cable connection box

Integrated DALI power supply for

up to 9 DALI operating devices (2 mA each)

Settings via rotary and slide switches

Supply voltage:

220-240 V \sim 0/50-60 Hz

Max. input current 3 mA

Max. power consumption: < 0,75 W

DALI output current: 20 mA

Operating temperature: -20 °C to 55 °C

Safety class I

Protection class IP 65

Dust-tight and protection against water jets

CE – Conformity mark

Weight: 0.35 kg

Description du produit

Le coffret à ballast en matière synthétique résistant - Polyamide renforcée à la fibre de verre

Protection contre le feu selon UL94 V0

4 trous oblongs de fixation

largeur 3,5 mm · entraxe 163,5x 46,5 mm

pour l'installation dans les mâts $\sigma \geq 120$ mm

Dimensions de la porte 60 x 260 mm

1 presse-étoupe avec collier anti-traction pour

câble de raccordement du luminaire de σ

4-10 mm

Bornier et

borne de mise à la terre $5 \times 2,5^{\square}$

1 m câble raccordé X05BQ-F 4x1 $^{\square}$ pour

raccordement aux boîtes de connexion existantes

Alimentation électrique DALI intégrée pour

9 appareillages DALI max. (chacun 2 mA)

Réglages par commutateur rotatif et à coulisse

Tension d'alimentation :

220-240 V \sim 0/50-60 Hz

Courant d'entrée maximal 3 mA

Puissance absorbée maximale : < 0,75 W

Courant de sortie DALI : 20 mA

Température de service : de -20 °C à 55 °C

Classe de protection I

Degré de protection IP 65

Étanche à la poussière et protégé contre les

jets d'eau

CE – Sigle de conformité

Poids: 0,35 kg

Sicherheit

Für die Installation und für den Betrieb dieses Gerätekastens sind die nationalen Sicherheitsvorschriften zu beachten. Die Montage und Inbetriebnahme darf nur durch eine Elektrofachkraft erfolgen. Der Hersteller übernimmt keine Haftung für Schäden, die durch unsachgemäßen Einsatz oder Montage entstehen. Werden nachträglich Änderungen an dem Gerätekasten vorgenommen, so gilt derjenige als Hersteller, der diese Änderungen vornimmt.

Bitte beachten Sie:

Das BEGA BugSaver®-Steuergerät wird mit Netzspannung versorgt und stellt eine 20 mA DALI-Stromversorgung für bis zu 9 DALI-Betriebsgeräte zur Verfügung. Nicht zur Verwendung mit einer separaten DALI-Stromversorgung geeignet. Es dürfen keine weiteren BEGA BugSaver®-Steuergeräte in einer DALI-Linie verbaut sein. Der Einsatz eines BugSaver-Steuergeräts stellt zusammen mit den max. 9 DALI-Betriebsgeräten in den Leuchten ein autarkes, abgeschlossenes DALI System dar.

Montage

Anlage spannungsfrei schalten. Vorhandenen Anschlusskasten im Mast öffnen und die 5-adrige Leuchtenanschlussleitung abklemmen. Die am Gerätekasten angeschlossene 4-adrige Verbindungsleitung in den bauseitig vorhandenen Anschlusskasten führen. Schutzleiterverbindung herstellen und elektrischen Anschluss an Klemme L1, N und PE vornehmen. Der Anschluss einer vorhandenen Steuerphase erfolgt an der mit L_{ST} gekennzeichneten Ader. Anschlusskasten schließen.

Gerätekasten öffnen.

Leuchtenanschlussleitung durch die freie Verschraubung in den Gerätekasten einführen. Verschraubung fest anziehen. Der Netzanschluss der LED-Leuchte erfolgt über die braune, blaue und grün-gelbe Ader an den Klemmen L · N · PE. Die beiden mit DALI gekennzeichneten Adern sind an der Klemme DA/DA anzulegen.

Inbetriebnahme

Mit dem Schiebeschalter S3 wird die gewünschte Betriebsart 1 oder 2 eingestellt. Betriebsart 1: Umschaltung der Farbtemperatur durch ein- bzw. ausgeschaltete Steuerphase Betriebsart 2: Umschaltung der Farbtemperatur mithilfe von virtueller Mitternachtsberechnung Die Stellung des Schiebeschalters wird beim Anlegen der Versorgungsspannung übernommen und gespeichert. Anschluss gemäß den Schaltbildern zu Betriebsart 1 oder Betriebsart 2 vornehmen.

Safety indices

The installation and operation of this control gear box are subject to national safety regulations. Installation and commissioning may only be carried out by a qualified electrician. The manufacturer is then discharged from liability when damage is caused by improper use or installation. If any control gear box is subsequently modified, the persons responsible for the modification shall be considered as manufacturer.

Please note:

The BEGA BugSaver® control device is supplied with mains power and provides a 20 mA DALI power supply for up to 9 DALI operating devices. Not suitable for use with a separate DALI power supply. No other BEGA BugSaver® control devices must be installed in a DALI line. In conjunction with the max. 9 DALI operating devices in the luminaires, the use of a DALI control device creates a self-sufficient, closed DALI system.

Installation

Disconnect the electrical installation. Open installed cable connection box inside the pole and disconnect the 5-core luminaire connection cable. Lead the 4-core connection cable connected at the connection box into the installed cable connection box. Make earth conductor connection and make electrical connection at terminal L1, N and PE. The connection of the available control phase must be carried out at the line marked with L_{ST}. Close the connection box.

Open the control gear box.

Lead luminaire connection cable through the free screw connection into the control gear box. Tighten screw connection firmly. The mains supply connection of the LED luminaire has to be made to the brown, blue and green-yellow core at terminals L · N · PE. The cables marked with DALI are to be connected at terminal DA/DA.

Startup procedure

Set the required operating mode 1 or 2 using the slide switch S3. Operating mode 1: Switching the colour temperature by switching the control phase on or off Operating mode 2: Switching the colour temperature by way of virtual midnight calculation The position of the slide switch is recorded and stored when supply voltage is applied. Establish the connection according to the circuit diagrams for mode 1 or mode 2.

Sécurité

Pour l'installation et l'utilisation de ce coffret à ballast, respecter les normes de sécurité nationales. L'installation et la mise en service ne doivent être effectuées que par un électricien agréé. Le fabricant décline toute responsabilité résultant d'une mise en œuvre ou d'une installation inappropriée du produit. Toutes les modifications apportées au coffret à ballast se feront sous la responsabilité exclusive de celui qui les effectue.

Attention :

L'appareil de commande BEGA BugSaver® est alimenté par la tension du réseau et fournit une alimentation électrique DALI de 20 mA pour 9 appareillages DALI maximum. Ne pas utiliser avec une alimentation électrique DALI séparée. Aucun autre appareil de commande BEGA BugSaver® ne doit être intégré à une ligne DALI. L'utilisation d'un appareil de commande BugSaver avec un maximum de 9 appareillages DALI dans les luminaires constitue un système DALI fermé et autonome.

Installation

Travailler hors tension. Ouvrir la boîte de connexion montée dans le mât et déconnecter le câble de raccordement à cinq fils. Introduire le câble de connexion à quatre fils déjà raccordé au commutateur de puissance dans la boîte de connexion installée. Mettre à la terre et procéder au raccordement électrique au bornier L1, N et PE. Le raccordement de la phase de commande existante s'est effectué au fil marqué L_{ST}. Fermer la boîte de connexion.

Ouvrir le commutateur de puissance.

Introduire le câble de raccordement du luminaire par le presse-étoupe libre dans le commutateur de puissance. Serrer fermement le presse-étoupe. Le raccordement électrique du luminaire LED est effectué par les fils marrons, bleus et vert-jaunes aux bornes L · N · PE. Les deux fils marqués par DALI doivent être branchés au bornier DA/DA.

Mise en service

Le mode 1 ou 2 souhaité se règle par le commutateur à coulisse S3. Mode 1 : Commutation de la température de couleur par phase de commande activée ou désactivée Mode 2 : Commutation de la température de couleur à l'aide d'un calcul du minuit virtuel La position du commutateur à coulisse est prise en compte et enregistrée lors de l'application de la tension d'alimentation. Procéder au raccordement conformément aux schémas de branchement du mode 1 ou du mode 2.

Auslieferungszustand:

S3 = Betriebsart 1, S1 = 0, S2 = 0

Steuerphase abgeschaltet:

Farbtemperatur 1800K

Steuerphase zugeschaltet:

Farbtemperatur 3000K

Die Farbtemperatur kann über die kostenlose Software DALI-Cockpit invertiert werden.

Hierbei muss die Steuerphase am Modul anliegen und Schalter S3 in Position 1 stehen.

Als Download steht sie auf unserer Website zur Verfügung:

<https://www.bega.com/dali-cockpit>

Zur Nutzung der Software wird zusätzlich eine DALI-USB-Schnittstelle (71 024 oder 71 054) benötigt.

Bitte beachten Sie, dass die am BEGA BugSaver®-Steuergerät angeschlossenen Leuchten im Auslieferungszustand nicht einschalten.

Bitte bei bauseitiger Inbetriebnahme die gewünschte Betriebsart auswählen und die Einstellungen gemäß der entsprechenden Tabellen vornehmen.

Factory settings:

S3 = mode 1, S1 = 0, S2 = 0

Control phase switched off:

Colour temperature 1800K

Control phase switched on:

Colour temperature 3000K

The colour temperature can be inverted via the free software DALI Cockpit.

The control phase must be applied to the module and switch S3 must be in position 1.

The software is available for you to download on our website:

<https://www.bega.com/dali-cockpit>

An additional DALI USB interface (71 024 or 71 054) is required for use of the software.

Please ensure that the luminaires connected to the BEGA BugSaver® control device are not set to switch on ex works.

When commissioning is effected by the customer, please select the required mode and adjust the settings in accordance with the relevant tables.

État à la livraison :

S3 = mode 1, S1 = 0, S2 = 0

Phase de commande désactivée :

Température de couleur 1800K

Phase de commande enclenchée :

Température de couleur 3000K

La température de couleur peut être inversé via le logiciel gratuit cockpit DALI.

Dans ce cas, la phase de commande doit être appliquée au module et le commutateur S3 doit être en position 1.

Il peut être téléchargé sur notre site :

<https://www.bega.com/dali-cockpit>

L'utilisation du logiciel nécessite en outre une interface USB DALI (71024 ou 71054).

Veillez noter que les luminaires branchés à l'appareil de commande BEGA BugSaver® ne s'allument pas dans l'état auquel ils sont livrés.

Veillez choisir le mode souhaité lors de la mise en service sur site et procéder aux réglages conformément aux tableaux correspondants.

Betriebsart 1: Umschaltung der Farbtemperatur durch Steuerphase

Operating mode 1: Switching the colour temperature via control phase

Mode de fonctionnement 1 : Commutation de la température de couleur par phase de commande

Schaltbild Betriebsart 1

Circuit diagram for operating mode 1

Schéma mode de fonctionnement 1

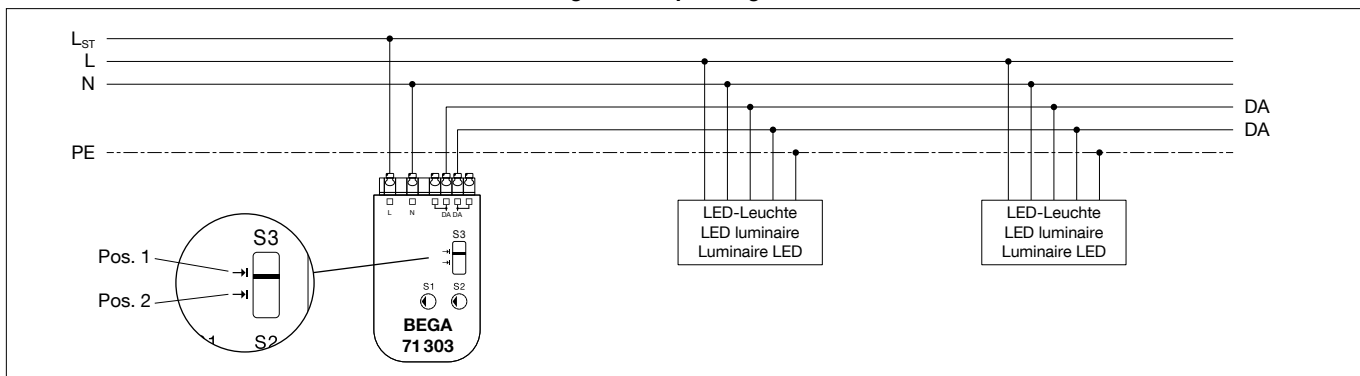

Das BEGA BugSaver®-Steuergerät wird über eine separat geschaltete Phase versorgt. Bei Abschaltung der Steuerphase schalten die angeschlossenen Leuchten auf den vom BugSaver®-Steuergerät vorgegebenen Level von Drehschalter S1 und dem entsprechenden Wert der Farbtemperatur (im Auslieferungszustand 1800 K). Beim Einschalten der Leuchte mit zugeschalteter Steuerphase findet die Umschaltung der Farbtemperatur von 1800 K nach 3000 K und des Dimmlevels mit einer Übergangszeit (Fadetime) von ca. 1 Minute statt.

The BEGA BugSaver® control device is powered by a separately switched phase. When the control phase is switched off, the connected luminaires switch to the level preset by the BugSaver® control device for rotary switch S1 and the relevant colour temperature value (1800 K ex works). When the luminaire is powered up with the control phase switched on, the colour temperature is switched from 1800 K to 3000 K and the dimming level is switched with a transition time (fadetime) of approx. 1 minute.

L'appareil de commande BEGA BugSaver® est alimenté par une phase séparément commutée. Lorsque la phase de commande est désactivée, les luminaires raccordés passent au niveau prédéfini par l'interrupteur rotatif S1 et à la valeur correspondante de la température de couleur (à la livraison 1800 K). Lorsque le luminaire est allumé avec la phase de commande activée, la température de couleur passe de 1800 K à 3000 K et la commutation du niveau de gradation a lieu avec un temps de transition (fadetime) d'environ 1 minute.

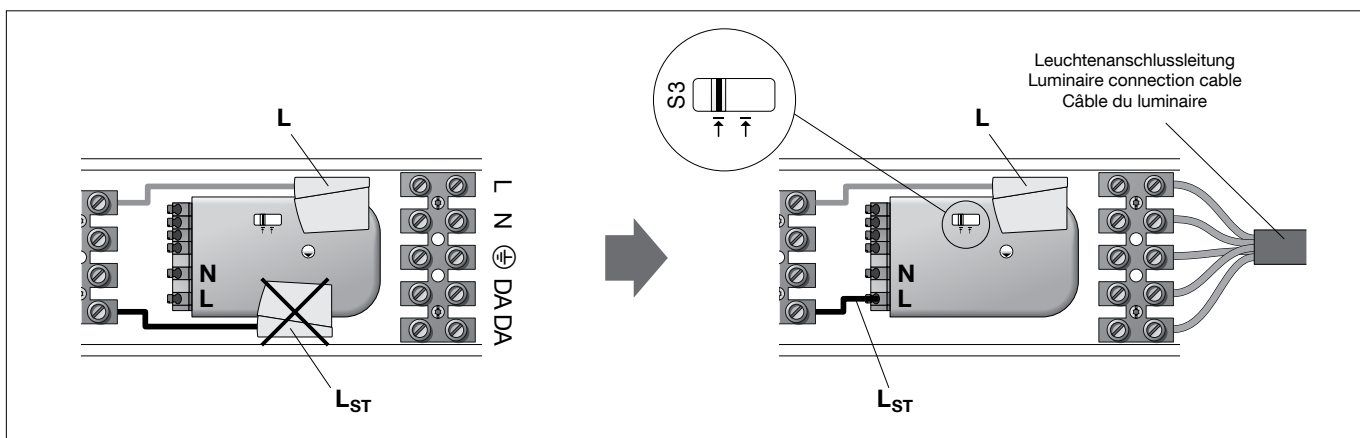

Bei Verwendung einer geschalteten Steuerphase muss die lose, mit **LST** gekennzeichnete Ader in die mit **L** gekennzeichnete Klemme am BEGA BugSaver®-Steuergerät eingesteckt werden.

When using a switched control phase, the loose wire marked **LST** must be plugged into the terminal marked **L** on the BEGA BugSaver® control device.

En cas d'utilisation d'une phase de commande activée, le fil détaché repéré par **LST** doit être inséré dans la borne repérée par **L** de l'appareil de commande BEGA BugSaver®.

Mit dem Drehschalter S1 wird der Level bei abgeschalteter Steuerphase eingestellt.
Mit dem Drehschalter S2 wird der Level bei zugeschalteter Steuerphase gewählt.

Use rotary switch S1 to set the level while the control phase is deactivated.
Use rotary switch S2 to select the level while the control phase is activated.

L'interrupteur rotatif S1 permet de régler le niveau en cas de phase de commande désactivée.

L'interrupteur rotatif S2 permet de sélectionner le niveau en cas de phase de commande activée.

Beispiel (in der Tabelle grau markiert):

S1 = Position **E** = 100 % Leistung und 1800 K bei abgeschalteter Steuerphase

S2 = Position **9** = 50 % Leistung und 3000 K bei zugeschalteter Steuerphase

Example (marked grey in the table):

S1 = Position **9** = 100% power and 1800 K with deactivated control phase

S2 = Position **E** = 50% power and 3000 K with activated control phase

Exemple (marqué en gris dans le tableau) :

S1 = position **E** = 100 % de puissance et 1800 K en cas de phase de commande désactivée

S2 = position **9** = 50 % puissance et 3000 K en cas de phase de commande activée

Position S1	Level bei abgeschalteter Steuerphase Level at deactivated control phase Niveau en cas de phase de commande désactivée
0	0 %
1	10 %
2	15 %
3	20 %
4	25 %
5	30 %
6	35 %
7	40 %
8	45 %
9	50 %
A	60 %
B	70 %
C	80 %
D	90 %
E	100 %
F	Test

Position S2	Level bei zugeschalteter Steuerphase Level at activated control phase Niveau en cas de phase de commande activée
0	0 %
1	10 %
2	15 %
3	20 %
4	25 %
5	30 %
6	35 %
7	40 %
8	45 %
9	50 %
A	60 %
B	70 %
C	80 %
D	90 %
E	100 %
F	Test

Betriebsart 2:
Umschaltung der Farbtemperatur mithilfe von virtueller Mitternachtsberechnung

Operating mode 2:
Switching the colour temperature by way of virtual midnight calculation

Mode de fonctionnement 2 :
Commutation de la température de couleur à l'aide d'un calcul du minuit virtuel

Schaltbild Betriebsart 2

Circuit diagram for operating mode 2

Image de commutation mode 2

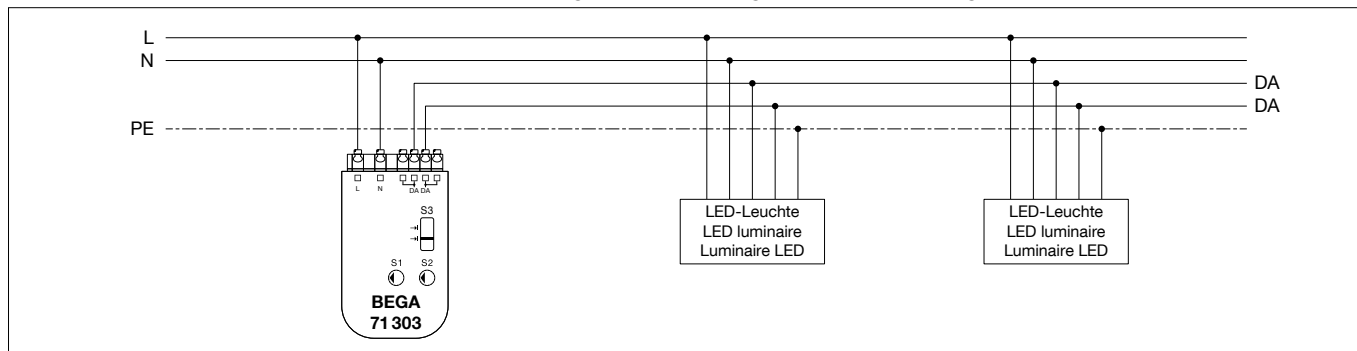

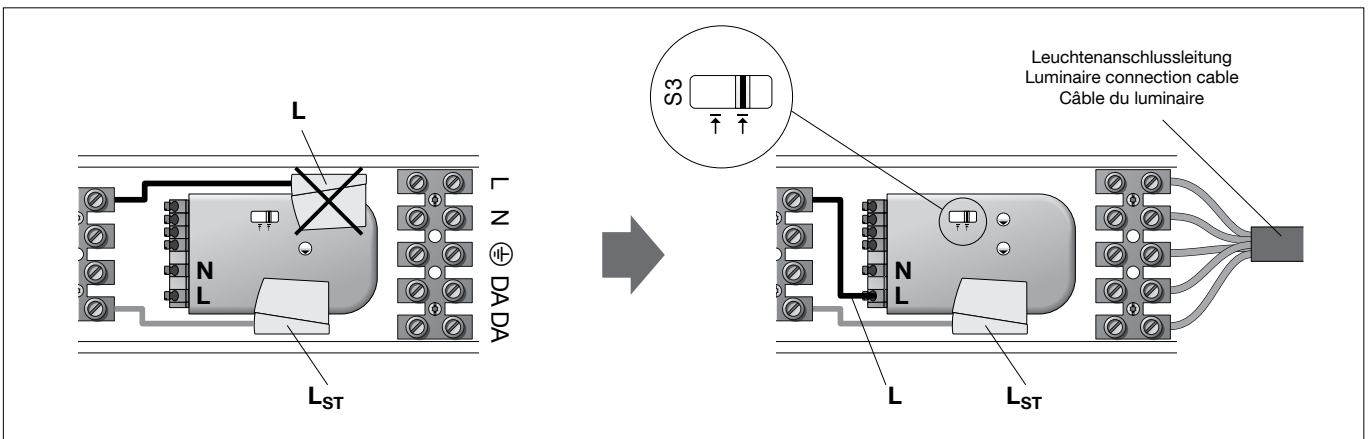

Bei Verwendung der virtuellen Mitternachtsberechnung muss die lose, mit **L** gekennzeichnete Ader in die mit **L** gekennzeichnete Klemme am BEGA BugSaver®-Steuergerät eingesteckt werden.

When using the virtual midnight calculation, the loose wire marked **L** must be plugged into the terminal marked **L** on the BEGA BugSaver® control device.

En cas d'utilisation d'un calcul du minuit virtuel, le fil détaché repéré par **L** doit être inséré dans la borne repérée par **L** de l'appareil de commande BEGA BugSaver®.

Über den Drehschalter S1 wird die Zeit für die Umschaltung der Farbtemperatur definiert; über den Drehschalter S2 der Dimmlevel. Anhand der Einschaltdauer wird der Zeitpunkt der virtuellen Mitternacht berechnet und relativ dazu die Zeit für die Leistungsreduktion und Farbtemperatur (1800 K / 3000 K) vorgegeben. Ändert sich die Einschaltdauer der Nachtphase, ist eine Nachführung der Mitternacht vorgesehen; diese erfolgt nach 3 aufeinander folgenden bis auf 10 Minuten gleichen Einschalt Dauern.

The time for switching the colour temperature is defined using rotary switch S1. The dimming level is set via the rotary switch S2. The time of virtual midnight is calculated based on the operating duration, and a time relative to that value is defined for the power reduction and colour temperature (1800 K / 3000 K). If the duty cycle of the night phase changes, midnight tracking is provided; this takes place after 3 successive duty cycles which are identical to within 10 minutes.

Le temps de commutation de la température de couleur est définie par l'interrupteur rotatif S1. Le niveau de gradation l'est par l'interrupteur rotatif S2. Le moment du minuit virtuel est calculé à l'aide de la durée d'activation et la durée de réduction de puissance et température de couleur (1800 K / 3000 K) associée est indiquée. Si la durée d'activation de la phase nuit est modifiée, une adaptation du minuit est prévue; celle-ci s'effectue après 3 branchements successifs de max 10 minutes de la même durée d'activation.

Abbildung: Umschaltung der Farbtemperatur mit virtueller Mitternachtsberechnung

Illustration: Switching the colour temperature with virtual midnight calculation

Illustration : Commutation de la température de couleur avec calcul du minuit virtuel

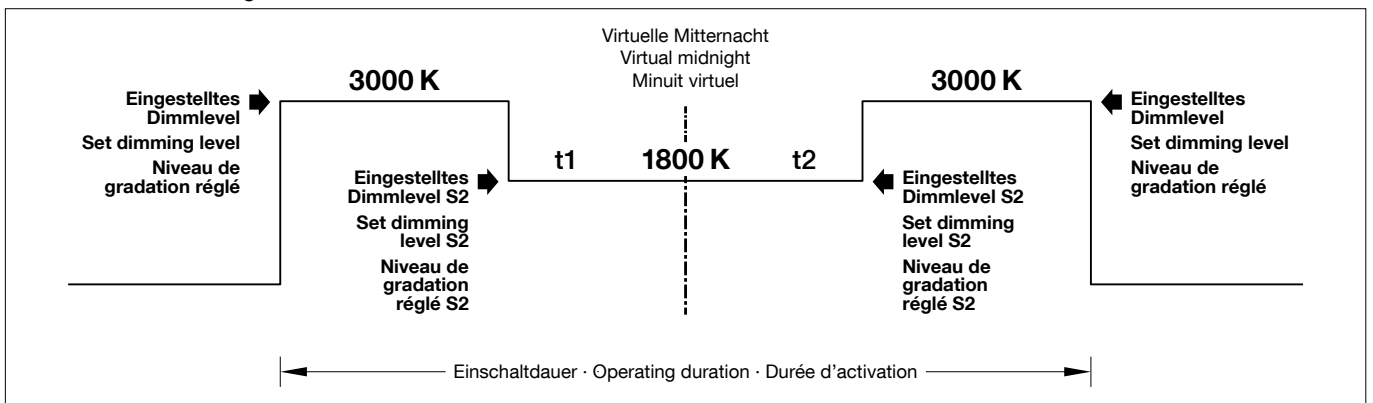

Funktionsweise bei Erstinbetriebnahme: Das BEGA BugSaver®-Steuergerät setzt die virtuelle Mitternacht 4 Stunden nach dem Einschaltzeitpunkt. Die Schaltzeitpunkte t_1 und t_2 relativ zur virtuellen Mitternacht werden mit dem Drehschalter S1 gemäß folgender Tabelle eingestellt. Für die Berechnung der Mitternacht werden nur Einschalt Dauern der Nachtphase von über 4 Stunden herangezogen, kürzere Einschalt Dauern werden ignoriert.

Beispiel: (in der Tabelle grau markiert)
S1 = Position **0** und **S2** = Position **9**
 = 5 Stunden auf 50 % reduzierte Beleuchtung und Farbtemperatur 1800 K

Mode of operation during initial operation: The BEGA BugSaver® control device sets virtual midnight to 4 hours after switch-on time. The switching times t_1 and t_2 relative to virtual midnight are set on rotary switch S1 in accordance with the following table. The system only uses activation periods for the night phase of more than 4 hours for the midnight calculation. Shorter activation periods are ignored.

Example: (marked grey in the table)
S1 = Position **0** and **S2** = Position **9**
 = illumination reduced to 50% for 5 hours and colour temperature 1800 K

Mode de fonctionnement lors de la première mise en service : L'appareil de commande BEGA BugSaver® détermine le minuit virtuel 4 heures après le moment de l'activation. Les moments d'activation t_1 et t_2 relatifs au minuit virtuel sont réglés à l'aide de l'interrupteur rotatif S1 comme précisé dans le tableau suivant. Pour le calcul du minuit, seules les durées d'activation de la phase nuit d'au moins 4 heures sont prises en compte, les durées plus courtes sont ignorées.

Exemple : (marqué en gris dans le tableau)
S1 = position **0** et **S2** = position **9**
 = 5 heures d'éclairage réduit à 50 % et température de couleur 1800 K

Position S1	t1 (h)	t2 (h)	Dauer der red. Beleuchtung (h) Duration of reduced illumination (h) Durée de l'éclairage réduit (h)
0	2	3	5
1	2	4	6
2	2	5	7
3	3	2	5
4	3	3	6
5	3	4	7
6	3	5	8
7	4	2	6
8	4	3	7
9	4	4	8
A	4	5	9
B	5	2	7
C	5	3	8
D	5	4	9
E	5	5	10
F	Test	Test	Test

Position S2	Dimmlevel Betriebsart 2 Dimming level operating mode 2 Niveau de gradation mode 2
0	0 %
1	10 %
2	15 %
3	20 %
4	25 %
5	30 %
6	35 %
7	40 %
8	45 %
9	50 %
A	60 %
B	70 %
C	80 %
D	90 %
E	100 %
F	Test

Bitte beachten:

Um in Betriebsart 2 den Level bei 3000 K zu ändern, bitte wie folgt vorgehen:
Elektrischen Anschluss gemäß Schaltbild Betriebsart 2 vornehmen.
Schalter S3 in Position 2 und S2 auf Position 0 einstellen.
Anschließend Netzspannung am BEGA BugSaver®-Steuergerät und allen angeschlossenen DALI-Leuchten einschalten.
Schalter S3 in Position 1 umstellen und mit S2 den gewünschten Level bei 3000 K (siehe Tabelle Position S2) einstellen.
Danach den Schalter S3 zurück auf Position 2 stellen (eingestellter Level wird übernommen).
Jetzt die Schalter S1 und S2, wie unter Betriebsart 2 beschrieben, auf die gewünschte Position stellen.
Abschließend die Netzspannung kurz ab- und wieder zuschalten.

Please note:

To change the level at 3000 K in operating mode 2, please proceed as follows:
Make the electrical connection according to the circuit diagram for operating mode 2.
Set switch S3 to position 2 and S2 to position 0.
Activate the power supply for the BEGA BugSaver® control device and all connected DALI luminaires.
Set switch S3 to position 1 and set the desired level at 3000 K with S2 (see table position S2).
Then set switch S3 back to position 2 (the level set will be adopted).
Now set switches S1 and S2 to the desired position as described under operating mode 2.
Then briefly switch off and reconnect the power supply.

Attention :

Pour modifier le niveau à 3000 K en mode 2, veuillez procéder comme suit :
Effectuer le raccordement électrique conformément au schéma mode de fonctionnement 2.
Régler les interrupteurs S3 et S2 sur les positions 2 et 0 respectivement.
Ensuite, activer la tension réseau au niveau de l'appareil de commande BEGA BugSaver® et de tous les luminaires DALI raccordés.
Faire passer l'interrupteur S3 à la position 1 et régler avec S2 le niveau à 3000 K souhaité (cf. Tableau position S2).
Par la suite, remettre l'interrupteur S3 sur la position 2 (le niveau défini est celui pris en compte).
Placer maintenant les interrupteurs S1 et S2 sur la position souhaitée, comme décrit dans le mode 2.
Pour finir, couper brièvement la tension réseau et la remettre en marche.

Testmodus

S1 oder S2 in Stellung F:
Der Dimmlevel wird auf 100 % (3000K) gesetzt und nach 5 Sekunden auf 50 % (1800K) abgesenkt.

Test mode

S1 or S2 in position F:
The dimming level is set to 100 % (3000K) and reduced to 50 % (1800K) after 5 seconds.



Mode test

S1 ou S2 en position F :
Le niveau de gradation est réglé à 100 % (3000K) puis baissé à 50 % (1800K) au bout de 5 secondes.

Bildzeichenerklärung

Explanation of symbols

Légende des symboles

 Konformitätszeichen Conformity mark Sigle de conformité	 Gerät umweltgerecht entsorgen Dispose of the device in an environmentally friendly manner Éliminer l'appareil de manière écologique	 DALI 2 zertifiziert DALI 2-certified Certifié DALI 2
--	--	---

Ergänzungsteile

- 71 024** DALI-USB-Schnittstelle für den Einbau in Schalter- und Hohlraumboxen oder vorhandenen Anschlusskasten
- 71 054** DALI-USB-Schnittstelle für die Hutschienenmontage

Es gibt dazu eine gesonderte Gebrauchsanweisung.

Accessories

- 71 024** DALI USB interface for installation in switch and cavity boxes or installed cable connection box
- 71 054** DALI USB interface for DIN rail mounting

A separate instructions for use can be provided upon request.

Accessoires

- 71 024** Interface DALI-USB pour l'installation dans des boîtiers d'interrupteurs et pour cloisons creuses ou boîtes de connexion existantes
- 71 054** Interface DALI-USB pour le montage sur rail DIN

Une fiche d'utilisation pour ces accessoires est disponible.

Ersatzteile

Dichtung 83 001 356

Spares

Gasket 83 001 356

Pièces de rechange

Joint 83 001 356