

B.A.A.S. Pr Planete

BAAS PR PLANETE - 8 BOUCLES (NUG31178)

BAAS PR PLANETE - 4 BOUCLES (NUG31177)

BAAS PR PLANETE - 2 BOUCLES (NUG31176)

Manuel d'installation

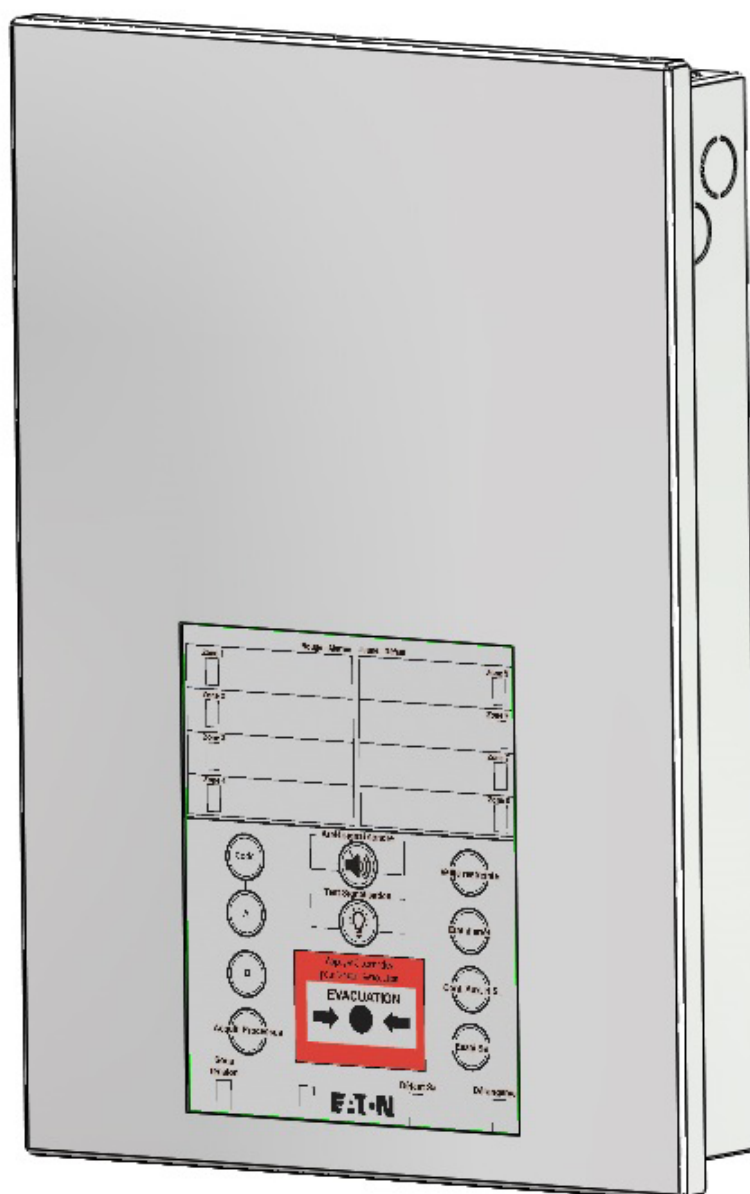
**EATON**

Powering Business Worldwide

1 Instructions Importantes



IMPORTANT - SÉCURITÉ

Lisez attentivement cette notice dans son intégralité avant toute intervention technique sur l'appareil.

L'opération doit être effectuée uniquement par du personnel qualifié.

Coupez le secteur avant toute intervention sur l'appareil.

L'équipement doit posséder en amont :

- un sectionneur bipolaire,
- un coupe-circuit : 2 A - courbe D.

L'appareil doit être transporté avec soin et stocké dans de bonnes conditions (humidité et température).

L'installateur doit vérifier que l'appareil n'a pas été endommagé durant le transport et l'installation. Un appareil endommagé peut provoquer de graves blessures. Un appareil endommagé ne doit jamais être raccordé au secteur.

L'appareil ne doit jamais être raccordé au secteur s'il n'est pas correctement fixé au mur, avec son boîtier correctement raccordé à la terre (voir la première étape de l'installation).

Remplacer la batterie d'origine par une batterie de type incorrect peut provoquer un risque d'explosion. Les batteries usagées doivent être jetées conformément aux instructions de recyclage.

Utilisez 3 vis de 4 mm de diamètre. Les chevilles et les vis doivent être adaptées au type de mur. Chaque cheville/vis de fixation doit supporter un poids minimum de 2 kg



Risque de choc électrique



Borne à la terre principale.

Types d'application

Les Blocs Autonomes d'Alarme Sonore de type Pr - standard et Planète sont spécialement étudiés pour la protection des personnes dans les établissements recevant du public (E.R.P.).

Conformité aux normes

NFC 48-150 : 2014



Consignes de recyclage

Les produits électriques usagés ne doivent pas être jetés avec les déchets domestiques. Merci de les recycler aux endroits appropriés. Demandez conseil à vos autorités locales ou à votre revendeur pour le recyclage.

« Les Déchets d'Équipements Électriques et Électroniques professionnels (DEEE pro) ainsi que les accumulateurs au Nickel-Cadmium, au plomb ou au Nickel-métalhydrure qui peuvent équiper ces produits, sont néfastes pour l'environnement et la santé humaine ». Ils doivent être collectés sélectivement, traités et recyclés.

La collecte, le traitement et le recyclage des DEEE Pro et accumulateurs incorporés, de COOPER Sécurité SAS, sont assurés gratuitement par Récylum.

Plus d'informations sur : www.recyllum.com



2 Caractéristiques techniques principales

Entrée secteur	Tension (V_{in})	230 V ac (-15 %;+10 %)
	Courant (Iin)	<0.1A max
	Fréquence (F_{in})	50 Hz
	Système neutre fusible	TT, IT, TN
	classe électrique	Classe I
Batteries/chargeur	Tension nominale	6 V
	Capacité de la batterie	600 mAh
	Tension de coupure	5,0 V (+/-0,2 V)
	Type de batterie	NiCd ECOSAFE
	Protection batterie	PTC 2A
	Code	NUG38435
Environnement	Dimensions (LxHxP)	293x207x49 (mm)
	Température de fonctionnement	-5 °C à +40 °C
	Humidité relative (max.)	20 à 95 %
	Altitude	<2000 m
	IP	40
	IK	07
	Température de stockage	-10 °C à +50 °C
Baas Sa standard	Type de câblage	C2 Protégé ou CR1
	Longueur maximum de ligne	1000 m
	Section de câble	9/10 mm(AWG 19)
	Nb maximum	30
	Durée de l'évacuation	5 minutes
Baas Sa Planete	Type de câblage	C2 Protégé ou CR1
	Longueur maximum de ligne	2000 m
	Section de câble	9/10 (AWG 19) // 1.5 mm ² (AWG14)
	Nb maximum	50 (9/10 mm) // 200 (1.5mm ²)
	Durée de l'évacuation	5 minutes

Caractéristiques techniques principales (Suite)

		2 BOUCLES	4 BOUCLES	8 BOUCLES
Zone	DM NUG30316/NUG30312	32 DM par ligne maximum	32 DM par ligne maximum	32 DM par ligne maximum
	DM avec voyant NUG30325	32 DM par ligne maximum	32 DM par ligne maximum	32 DM par ligne maximum
	Longueur maximum de ligne		1000 m	
Report	Section de câble		9/10 mm (AWG 19)	
	Type de câblage		3 conducteurs	
	Longueur maximum de ligne		1000 m	
	Section de câble		9/10 mm (AWG 19)	
	Nb maximum de report avec alimentation interne		2	
	Nb maximum de report avec alimentation externe		8	
	Report compatible:		NUG31305/NUG31309/NUG31310	
Contacts auxiliaires	Courant de coupure max		2 A à 24 V 1 A à 48V	
	Section de câble		1.5mm ² (AWG 14)	
Alimentation Externe (Vin)	Tension minimum (Vin)		12V	
	Tension maximum (Vin)		28V	
	Courant Maximum admissible		0.1A	
	Section de câble		1.5mm ² (AWG 14)	
Alimentation matériel externe (VOut)	Tension de sortie(Vout) Alimentation Interne.		12V +/- 1V	
	Tension de sortie (Vout) Alimentation Externe		11V < V < 28V	
	Fonctionnement	Coupure automatique de cette sortie après une minute en cas de défaut secteur (uniquement en cas d'alimentation par l'alimentation interne)		
	Courant Maximum admissible		0.1A	
	Section de câble		1.5mm ² (AWG 14)	

3 Composition du système

3.1 Déclencheurs manuels

Appareil qui, à partir d'une action manuelle, émet une information à destination du BAAS Pr.

Les déclencheurs manuels doivent être placés dans les conditions minimales suivantes :

- à chaque niveau, à proximité immédiate de chaque escalier ;
- au rez-de-chaussée, à proximité des issues donnant sur l'extérieur.

Ils doivent être placés à une hauteur d'environ 1,3m au-dessus du niveau du sol et ne doivent pas être dissimulés par le ventail d'une porte lorsque celui-ci est maintenu ouvert.

3.2 B.A.A.S. de type Pr

Centrale de traitement des informations issues des dispositifs à commande manuelle. Le B.A.A.S. de type Pr doit être conforme à la norme NFC 48-150. Le B.A.A.S. doit être placé dans un local non accessible au public et sous surveillance humaine pendant les heures d'exploitation de l'établissement.

Le B.A.A.S. de type Pr regroupe les fonctions suivantes :

- gestion de 2, 4 ou 8 boucles d'alarmes ;
- gestion des B.A.A.S / B.A.A.L / B.A.A.SL. de type Sa standard et SaME standard avec temporisation programmable de l'enclenchement ;
- gestion des B.A.A.S / B.A.A.L / B.A.A.SL.. de type Sa Planete et SaME Planete avec temporisation programmable de l'enclenchement
- gestion des boîtiers de synthèse et des tableaux de reports ;
- mode test permettant d'actionner les déclencheurs manuels sans enclencher le processus d'alarme générale ;
- 2 contacts auxiliaires programmables;
- 2 contacts optionnels programmables;
- 1 contact général alarme;
- 1 contact général de dérangement.

3.3 B.A.A.S / B.A.A.L / B.A.A.SL.. de type Sa - Planete et SaME - Planete

Ils permettent de donner l'ordre d'évacuation à tout le public présent dans l'établissement.

La diffusion du signal doit durer cinq minutes.

Seuls les B.A.A.S / B.A.A.L / B.A.A.SL.. de type Sa et SaME du groupe EATON sont compatibles avec ce B.A.A.S. Pr planete.

3.4 Reports, répéteurs d'alarme

Ils permettent de reporter à distance toute ou partie des informations fournies par le B.A.A.S. du type Pr.

- Le boîtier de synthèse regroupe l'alarme sonore restreinte avec acquittement, les reports de l'état de veille, d'alarme restreinte, d'alarme, d'évacuation générale, de dérangement et de sous tension. Il est pourvu également d'une fonction de test lampe.

- Le tableau de report regroupe en plus des informations intégrées dans le boîtier de synthèse, l'ensemble des alarmes de zone.

3.5 Alimentation externe

Alimentation optionnelle permettant d'alimenter les lignes reports et/ou les matériels externes raccordés à la sortie «Out».



Seule une alimentation délivrant une tension TBTS peut être raccordée à l'entrée alimentation «Vin». Il est fortement conseillé d'utiliser une alimentation dédiée aux systèmes incendies telles que les alimentations des gammes SPS, SPSM, PS et PSB du groupe Eaton.

4 Installation

L'opération d'installation doit se faire en respectant l'ordre indiqué ci-dessous:

1. Dévisser et retirer les deux vis situées au dessus et au dessous du BAAS Pr
2. Dans le cas d'une arrivée de câble par le haut ou les cotés: défoncer les entrées de câble utilisées pour les passages de câbles. Défoncer uniquement le nombre de passage de câble nécessaire ;
3. Retirer le capot en prenant soin de déconnecter le fil de terre raccordant le capot au boîtier;
4. Fixer le boîtier au mur grâce aux trois trous de fixation

Note : prévoir un espace de 20 cm au dessus et au dessous du BAAS Pr pour permettre le passage d'un tournevis lors de la fixation du capot;

5. Faire passer les câbles par l'arrière, par le haut ou par les cotés du boîtier. Dans le cadre d'une arrivée par le haut ou les cotés, faire passer le câble au travers les passes câbles en caoutchouc livrés dans le sachet d'accessoire;
6. Raccorder les câbles comme indiqué dans le paragraphe 5;
7. Fixer les câbles grâce aux arrêt de câbles fournis;
8. Vérifier qu'aucun corps étranger comme des copeaux de métal ou du plâtre se trouve dans le boîtier;

IMPORTANT : Connecter le fil de terre pour relier le fond du boîtier avec le capot, comme indiqué sur la représentation dans le paragraphe 5.4;

9. Replacer le capot en position;
10. Replacer et visser les deux vis au dessus et au dessous du BAAS Pr

5 Raccordement

5.1 Synoptique général de raccordement

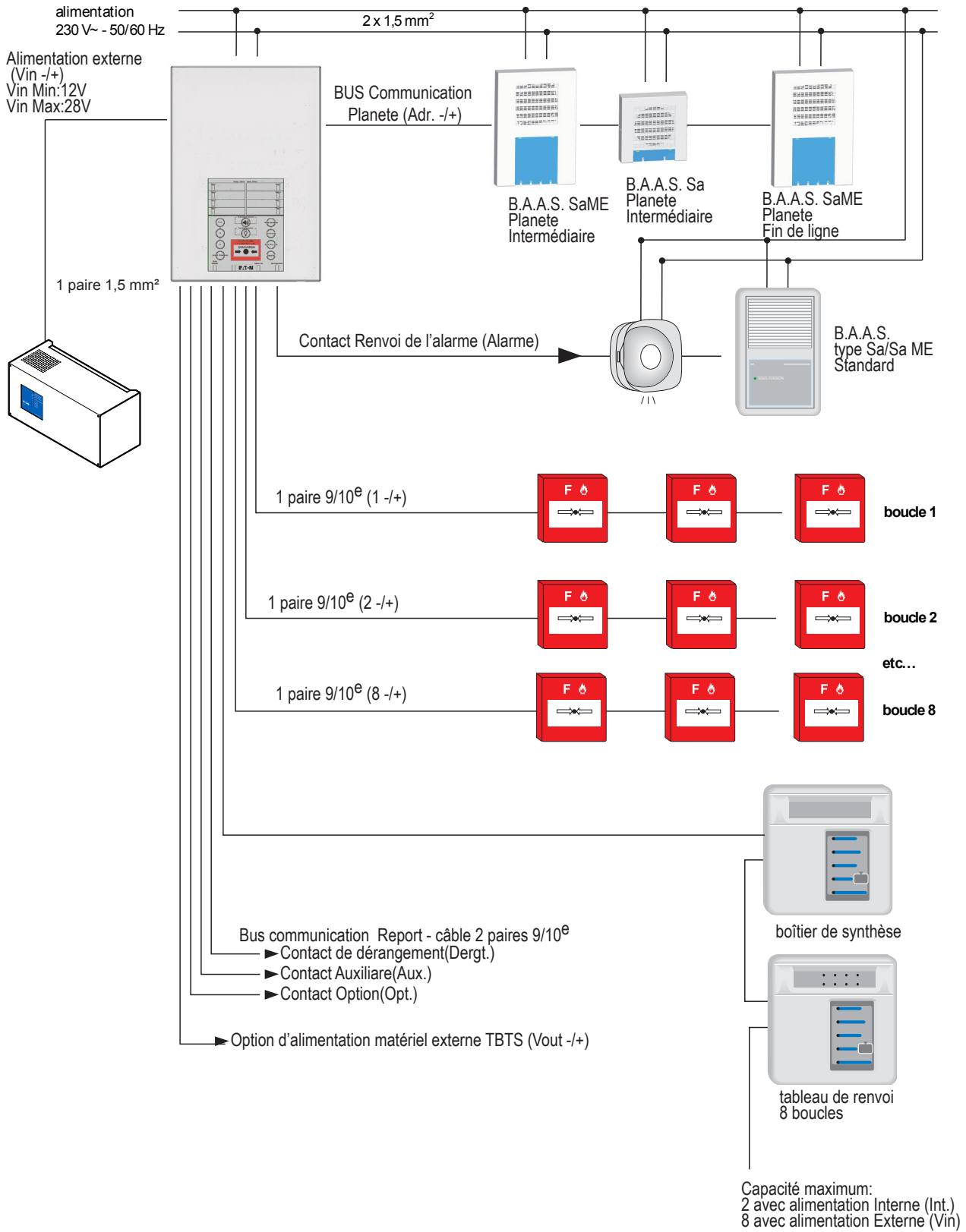

5.2 Localisation des borniers de raccordement

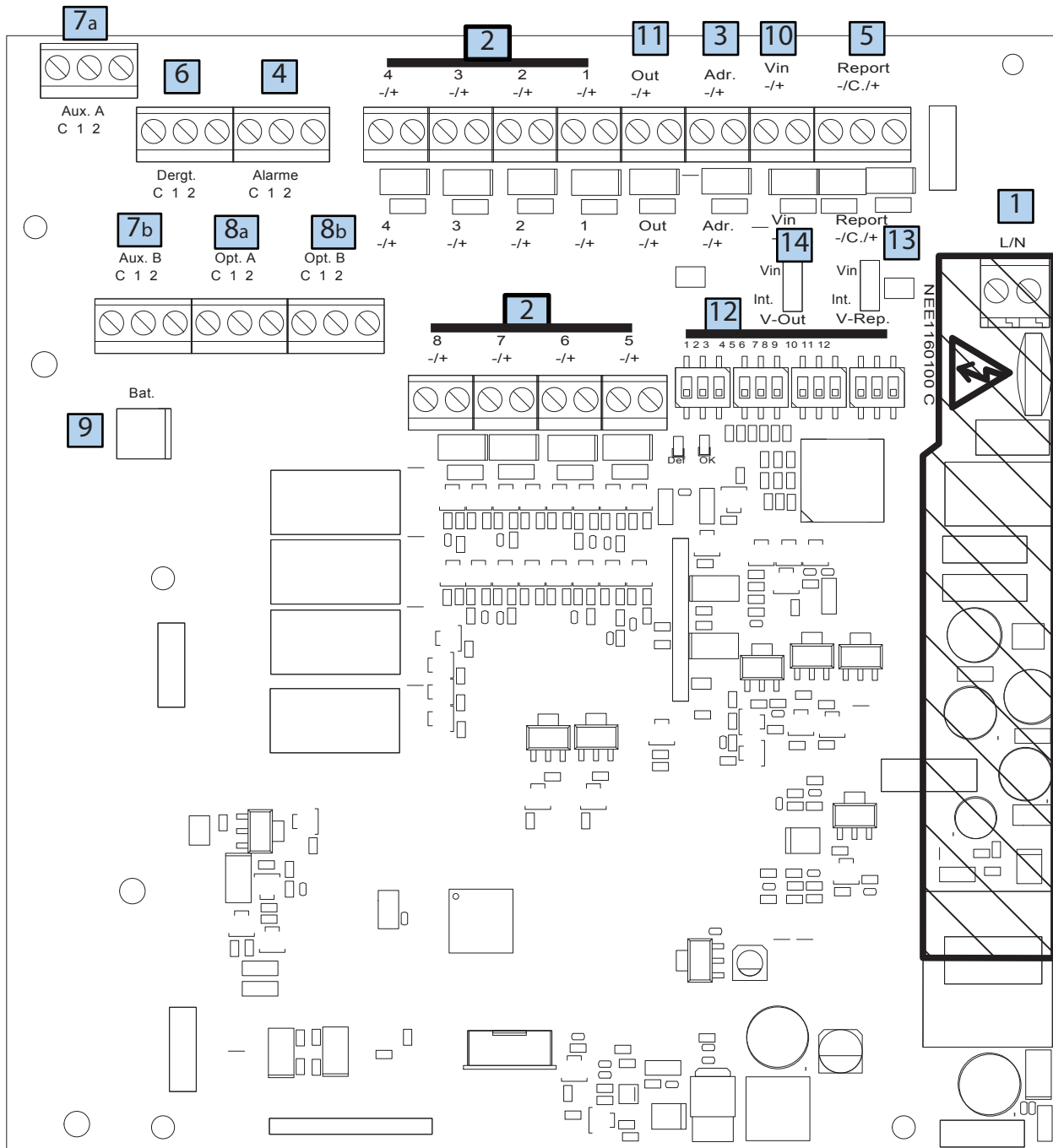

5.3. Description des borniers de raccordement

1. Bornier de raccordement de l'alimentation secteur
2. Borniers de raccordement des boucles de déclencheurs manuels
3. Bornier de raccordement Bus de communication Planete des B.A.A.S / B.A.A.L / B.A.A.SL. de type Sa - SaME Planete
4. Bornier de contact Alarme pour des B.A.A.S / B.A.A.L / B.A.A.SL. de type Sa - SaME et Sa, SaME - standard
5. Borniers de raccordement des boîtiers de synthèse et des tableaux de report
6. Bornier de contact dérangement
7. Borniers de contact auxiliaire (7a et 7b)
8. Borniers de contact Optionnels (8a et 8b)
9. Connecteur batterie
10. Bornier alimentation Externe (Vin)
11. Bornier de raccordement des matériels externes (Vout)
12. Switch de configuration
13. Cavalier de configuration de l'alimentation pour la ligne report (Report 5).
14. Cavalier de configuration de l'alimentation pour le matériel externe (Vout: Bornier 11)

5.4. Raccordement de l'alimentation secteur

Utiliser le serre câble situé sur la carte afin de fixer les câbles (Phase , Neutre et Terre)

Raccorder la phase et le neutre sur le bornier ①

Raccorder la terre sur la prise de terre principale

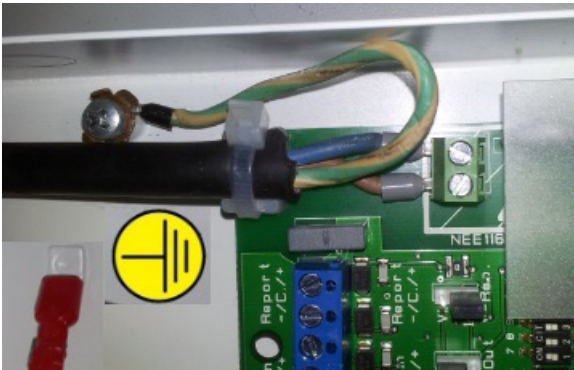

5.5 Raccordement des batteries

Le raccordement de la batterie ⑨ est réalisé lors de la mise en service, une fois que tous les raccordements sont effectués.

5.6. Raccordement des déclencheurs manuels

Liaison :

- Le raccordement des déclencheurs manuels est réalisé sur les borniers ②
- La configuration du type de déclencheur manuel raccordé se fait via le switch 7

5.6.1 Câblage DM à ouverture

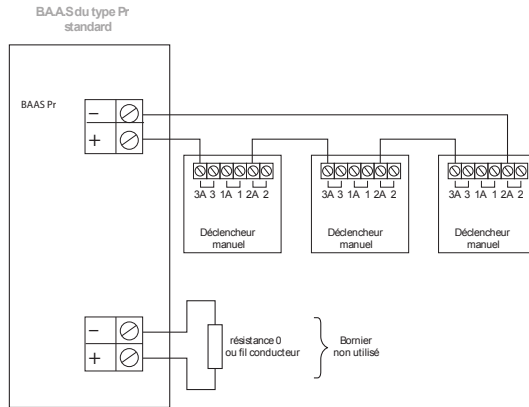

Note : Dans le cas où une boucle n'est pas utilisée, court-circuiter le bornier - / + correspondant.

5.6.2 Câblage DM à surveillance de fin de ligne

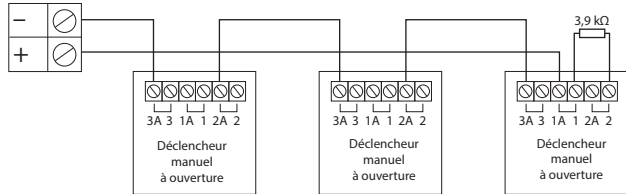

Note : Dans le cas où une boucle n'est pas utilisée, connecter une résistance de 3.9K Ohms sur le bornier correspondant.

5.6.3 Câblage DM à surveillance de fin de ligne avec Voyant

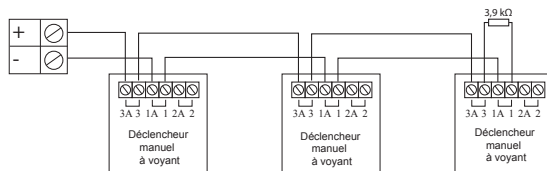

Note : Dans le cas où une boucle n'est pas utilisée, connecter une résistance de 3.9K Ohms sur le bornier correspondant.

5.7. Raccordement des B.A.A.S / B.A.A.L / B.A.A.SL. Sa-SaME

Liaison :

- Le raccordement des B.A.A.S. Sa-SaME est réalisé sur les borniers ③ et ④
- La configuration du type de B.A.A.S. Sa-SaME raccordé se fait via le switch 8

5.7.1 Câblage Boucle d'Alarme standard (contact ouverture)

Le raccordement est réalisé sur le bornier ④

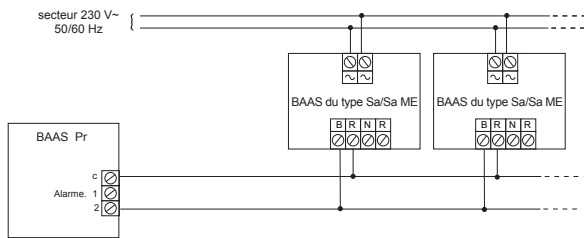

Note : Ne pas câbler en étoile.

5.7.2 Cabalage B.A.A.S / B.A.A.L / B.A.A.SL Sa-SaME Planete

Le raccordement est réalisé sur le bornier ③

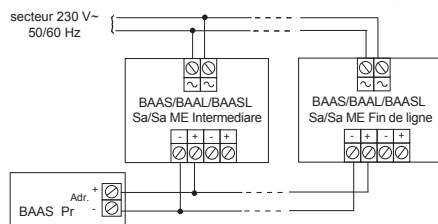

Note : Ne pas câbler en étoile.

Un B.A.A.S / B.A.A.L / B.A.A.SL -SaME Planete (configuré en fin de ligne) est obligatoirement installé en dernière position afin d'assurer la communication avec le Baas Pr Planète.

5.8. Raccordement des Reports

Liaison :

- Le raccordement du boîtier de synthèse et tableau de report est réalisé sur le bornier ⑤
- Le boîtier de synthèse et le tableau de report doivent être configurés correctement. Se reporter à leur notice d'utilisation avant d'effectuer toute mise sous tension.
- Il est possible de raccorder à la fois des boîtiers de synthèse et des tableaux de report sur le même connecteur.

Note : Ne pas câbler en étoile.

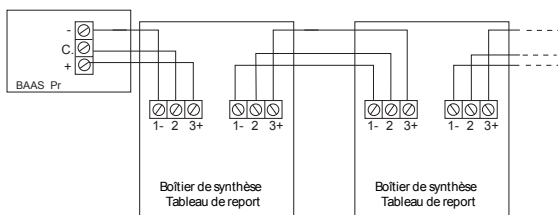

5.9. Raccordement du Contact de dérangement

En fonction de la programmation, l'enclenchement du contact dérangement, s'effectue de différentes manières. Voir le paragraphe 10.1 programmation des switches. Le raccordement est réalisé sur le bornier ⑥

5.10. Raccordement des Contacts Auxiliaires

En fonction de la programmation, l'enclenchement des contacts auxiliaires, s'effectue de différentes manières. Voir le paragraphe 10.1 programmation des switches. Le raccordement est réalisé sur le bornier ⑦

5.11. Raccordement des Contacts Optionnels.

En fonction de la programmation, l'enclenchement des contacts optionnels, s'effectue de différentes manières. Voir le paragraphe 10.1 programmation des switches. Le raccordement est réalisé sur le bornier ⑧

6 Fonctionnement, contrôle, essai

6.1 Recommandation

Pour les opérations suivantes, il est impératif de respecter la chronologie des paragraphes suivants. Lire intégralement chaque paragraphe avant tout contrôle ou essai correspondant à ceux-ci.

6.2 Mise sous-tension

1. Raccorder la batterie.
2. Mettre le produit sous tension secteur.
3. Remonter le capot du B.A.A.S Pr. afin de faciliter les opérations suivantes.
4. Les voyants ci-dessous clignotent en alternance :
Vert sous-tension (allumé en clignotant).
Jaune sous tension (allumé en clignotant).
5. Sortir du mode test en entrant le code d'accès de niveau 2: A-B-A puis en pressant la touche «Essai Sa» pour sortir du mode essai.
Note: Si une évacuation est active ou si le BAAS SaMe de fin de ligne n'est pas vu (BAAS planète uniquement) alors le produit ne peut pas sortir du mode essai.
6. Après quelques secondes seul le voyant Vert «sous-tension» reste allumé fixe.

Note : Dès la mise sous tension et durant quelques secondes, des voyants ou le buzzer peuvent s'activer. Ne pas en tenir compte.

6.3 Essai du B.A.A.S de type Pr

6.3.1. Test signalisation

Par un appui sur la touche «test signalisation», le buzzer et tous les voyants s'activent.

6.3.2. Vérification des boucles de déclencheurs manuels

1. Entrer le code d'accès de niveau 2 :A-B-A:
Le voyant «code valide» s'allume en fixe.
2. Appuyer sur la touche «Essai Sa»
Le voyant «Essai Sa» clignote.
3. Actionner un déclencheur manuel.
Si un déclencheur manuel est actionné lorsque le mode «Essai Sa» est actif, le processus engendré est le suivant :
 - allumage du voyant rouge de boucle correspondant au déclencheur manuel ;
 - son cadencé émis par le buzzer ;
 - son linéaire pour les Sa Planète .
4. Vérifier que le B.A.A.S. de type Pr prend en compte l'action sur le déclencheur manuel.
5. Réarmer le déclencheur manuel.
6. Répéter l'opération pour tous les déclencheurs manuels de toutes les boucles.
7. Appuyer sur la touche «Essai Sa».
Le voyant «EssaiSa» s'éteint.
8. Appuyer sur la touche « Code».
Le voyant «code» s'éteint.

6.3.3. Vérification des boîtiers de synthèse et tableaux de reports
Vérifier que les boîtiers de synthèse et les tableaux de reports communiquent avec le B.A.A.S. de type Pr.

6.3.4. Essai général

1. Le B.A.A.S Pr en état de veille, actionner un déclencheur manuel.
2. Vérifier que le processus d'alarme se déroule comme prévu (déclenchement des B.A.A.S. du type Sa - SaME, temporisation des relais,...).
L'arrêt du signal d'évacuation des B.A.A.S. du type Sa - SaME se fera automatiquement après cinq minutes de diffusion d'alarme.
Note: Il est impossible d'interrompre la diffusion du signal d'évacuation durant les 5 minutes.

6.4 Mise hors tension du B.A.A.S. de type Pr

1. Mettre hors tension secteur.
2. Débrancher la batterie.

6.5 Fonctionnement de la sortie confort «Out»

Ce bornier est utilisé afin d'alimenter des matériels extérieurs de confort tel que des transmetteurs téléphoniques.

Cette sortie peut être alimentée par l'alimentation interne ou par l'alimentation raccordée au bornier Vin. La sélection du type d'alimentation se fait par le cavalier noté V-Out:

-Int: alimentation interne

-Vin : alimentation externe raccordée au bornier Vin

Si la sortie «Out» est alimentée par l'alimentation interne du BAAS Pr (Int) alors cette sortie se coupe au bout de 1 minute après une coupure secteur pour ne pas impacter l'autonomie du B.A.A.S Pr .

Note: les périphériques raccordés à cette sortie doivent fonctionner en TBTS.

Note: Ce bornier est un bornier de confort et à ce titre aucun organe lié à l'évacuation ou la mise en sécurité (DAS) ne doit être raccordé à cette sortie.

6.6 Fonctionnement de l'entrée alimentation «Vin»

Ce bornier est utilisé pour raccorder une alimentation externe optionnelle pour alimenter les reports et/ou la sortie confort «Out».

Le choix du type d'alimentation pour alimenter la sortie «report» se fait par le cavalier «V-Rep»:

-Int: alimentation interne

-Vin : alimentation externe raccordée au bornier Vin

Le choix du type d'alimentation pour alimenter la sortie «Out» se fait par le cavalier V-Out:

-Int: alimentation interne

-Vin : alimentation externe raccordée au bornier Vin



Seule une alimentation délivrant une tension TBTS peut être raccordée à l'entrée alimentation «Vin». Il est fortement conseillé d'utiliser une alimentation dédiée aux systèmes incendies telles que les alimentations des gammes SPS, SPSM, PS et PSB du groupe Eaton.

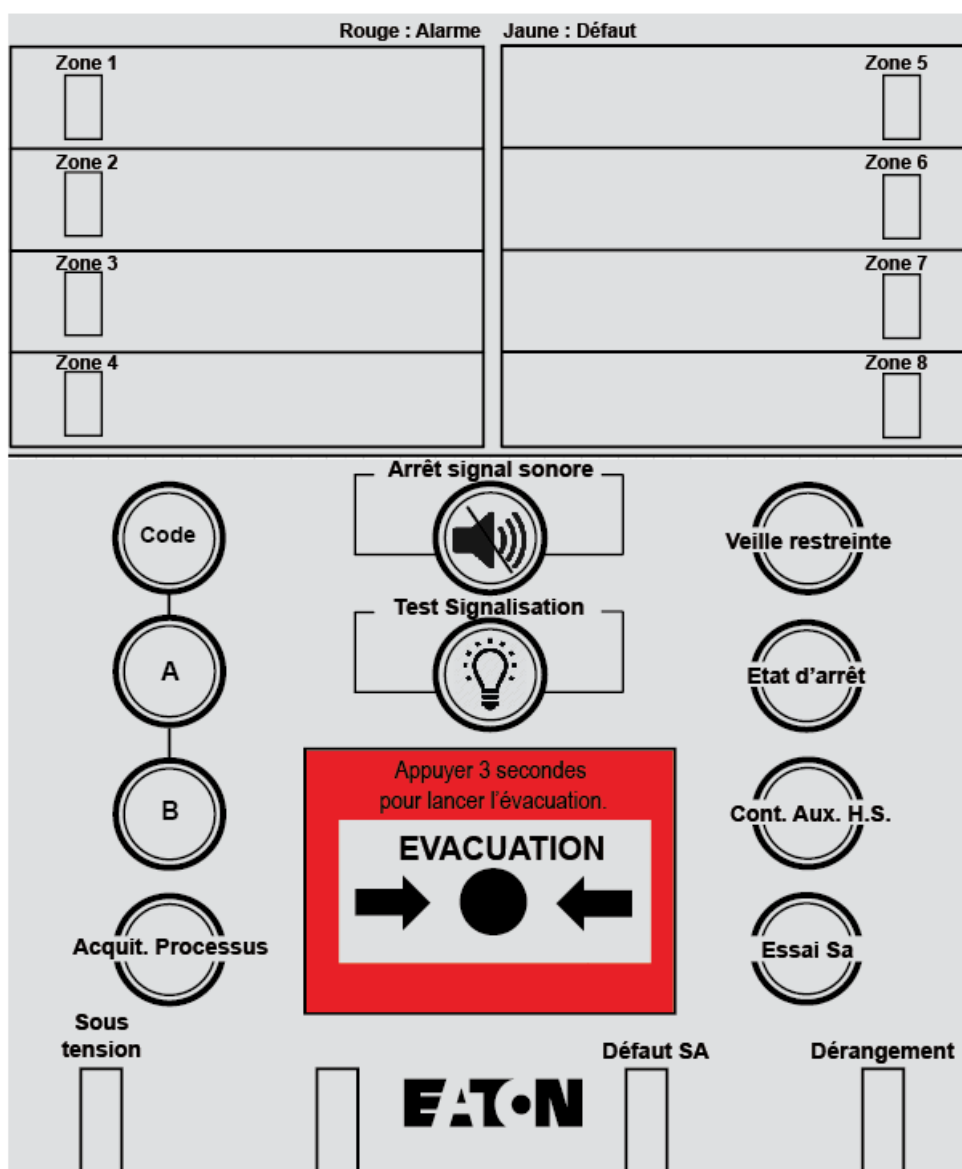

7 Descriptif des touches

7.1 Touche «Arrêt signal sonore»

Touche acquittant tout signal émis par le buzzer provenant d'une information d'alarme ou d'un dérangement.

7.2. Touche «Test Signalisation»

Touche permettant de tester le buzzer et tous les voyants.

7.3. Touche « Code » «A» et «B»

Ces touches permettent d'entrer le niveau d'accès 2 et 3. Si le code est correct, le voyant « Code » s'allume en fixe. Appuyer sur la touche «Code» pour annuler l'accès. Le voyant « Code » s'éteint.

Note: le B.A.A.S Pr sort automatiquement d'un niveau d'accès 2 ou 3 après une minute sans aucun appui sur une autre touche.

7.4. Touche «Cont. Aux. H.S. »

Touche permettant la mise en ou hors service des

contacts auxiliaires.

Cette touche est active après avoir entré le code d'accès de niveau 2: A-B-A

7.5. Touche «Essai Sa»

Touche permettant de configurer le B.A.A.S. Pr en mode test. Ce mode permet de faire fonctionner les B.A.A.S / B.A.A.L / B.A.A.SL du type Sa - SaMe en son linéaire uniquement lorsqu'un déclencheur manuel est actionné (pour les Sa-SaMe Planète).

Le processus d'évacuation générale ne s'enclenche pas. Cette touche est active uniquement si le code d'accès de niveau 2: A-B-A est entré et si le raccordement des B.A.A.S. de type Sa - SaMe le permet.

7.6. Touche « Evacuation »

Touche permettant d'enclencher immédiatement le processus d'évacuation générale.

Le processus engendré est le suivant:

- mise en fonctionnement de tous les B.A.A.S / B.A.A.L / B.A.A.SL de type Sa-Sa Me ;
- son cadencé émis par le buzzer ;
- allumage du voyant rouge «Evacuation»;
- basculement des contacts auxiliaires si ils sont en service ;
- basculement des contacts configurés en mode Evacuation
- Le voyant «Evacuation» s'éteint dès la fin du fonctionnement des B.A.A.S / B.A.A.L / B.A.A.SL . de type Sa - SaMe (après 5 min).
- Les contacts auxiliaires et les contacts configurés en mode évacuation reviennent dans leurs positions initiales dès la fin du fonctionnement des B.A.A.S / B.A.A.L / B.A.A.SL . de type Sa - SaMe selon la configuration choisie
- Les contacts Optionnels reviennent dans leurs positions initiales dès la fin du fonctionnement des B.A.A.S / B.A.A.L / B.A.A.SL de type Sa - SaMe. ou après réarmement sur la centrale et des boucles de déclencheurs manuels selon la configuration choisie.

7.7. Touche «Acquit Processus»

Touche permettant d'interrompre le processus d'alarme engendré par un déclencheur manuel. Cette opération peut avoir lieu uniquement pendant la temporisation de l'alarme générale. Cette touche est active uniquement si le code d'accès de niveau 2: A-B-A est entré.

7.8. Touche «Veille restreinte»

Touche permettant d'empêcher le fonctionnement des B.A.A.S / B.A.A.L / B.A.A.SL . de type Sa - SaMe, des contacts auxiliaires général alarme, et du contact de report dérangement ou alarme, s'il est configuré en Evacuation. Le voyant «Veille restreinte» s'allume pour signaler cet état.

Cette touche est active uniquement si le code d'accès de niveau 2: A-B-A est entré.

Dans le cas où le B.A.A.S. Pr est en veille restreinte, l'activation des B.A.A.S / B.A.A.L / B.A.A.SL. de type Sa - SaMe ne peut être faite que manuellement par la touche «Evacuation».

7.9. Touche «Etat d'arrêt» (option avec exigence)

Touche permettant de mettre hors service le B.A.A.S. de type Pr.

Cette fonction ne pourra être efficace que si :

- le secteur est absent ;
- le code d'accès niveau 2 est effectué : A-B-A

Note : Pour remettre en service le B.A.A.S. Pr, il faut rétablir le secteur.

8 Descriptif des signalisations

8.1. Voyant « Sous tension » (vert)

- Normalement allumé fixe lorsque la batterie et le secteur sont présents.
- Allumé clignotant en cas de coupure secteur
- Allumé clignotant en cas de BAAS Pr en mode essai
- Éteint dans le cas où la batterie est défectueuse, déconnectée

8.2. Voyant «Dérangement» (jaune)

- Normalement éteint
- Allumé en fixe dès l'apparition d'un défaut
- Allumé clignotant en mode «Essai Sa»

8.3. Voyant « Essai Sa » (Jaune)

- Normalement éteint
- Allumé en clignotant lorsque le mode «Essai Sa» est activé.

8.4. Voyant «Cont. aux. H.S.» (Jaune)

- Normalement éteint
- Allumé fixe lorsque les Contact Auxiliaires sont mis hors service.

8.5. Voyant «évacuation» (Rouge)

- Normalement éteint
- Allumé rouge fixe lorsque les B.A.A.S. de type Sa - SaMe sont enclenchés
- Allumé rouge clignotant après les 5 minutes d'évacuation

8.6. Voyant «Veille restreinte» (Jaune)

- Normalement éteint
 - Allumé lorsque le B.A.A.S. Pr est en condition de Veille restreinte, c'est à dire que le B.A.A.S. Pr ne déclenche pas l'évacuation générale en cas d'alarme.
- Note: L'évacuation générale reste disponible par appui sur la touche «Evacuation».

8.7. Voyant « Code » (Jaune)

- Normalement éteint
- Allumé clignotant lorsque le B.A.A.S. Pr est en attente d'un code valide
- Allumé fixe lorsque le code d'accès de niveau 2 (A-B-A) est entré.

8.8. Voyant «Défaut Sa» (Jaune)

- Normalement éteint
- Allumé fixe en cas de défaut sur la ligne de B.A.A.S. Sa / SaME de type planète. (Ligne ADR)

8.9. Voyants état «Zone » de 1 à 8 (Jaune ou/et Rouge)

- Normalement éteint
- Allumé rouge fixe en cas de d'alarme sur la boucle/zone correspondante
- Allumé Jaune fixe en cas de défaut sur la boucle/zone correspondante

8.10. Buzzer

- Normalement éteint
- Actif continu en cas de défaut système
- Actif par intermittence discontinue (un bip suivi d'une longue période de silence) en cas de défaut
- Actif par intermittence périodique en cas d'alarme générale ou évacuation
- Actif par intermittence périodique lente en cas d'alarme restreinte

Le buzzer suit les prescriptions de la norme NFC 48-150

9 Contacts auxiliaires et contact de report

9.1. Contacts auxiliaires (Aux A et Aux B)

En fonction de la programmation, l'enclenchement des contacts auxiliaires, s'effectue de différentes manières :

- commandés immédiatement dès l'apparition d'une alarme, même si la diffusion du signal d'évacuation générale est temporisée.
- commandés en même temps que la diffusion du signal d'évacuation générale. Si l'évacuation est temporisée, les contacts auxiliaires sont temporisés.
- commandés en même temps que la diffusion du signal d'évacuation générale. Si l'évacuation est temporisée, les contacts auxiliaires sont temporisés et se réarment uniquement après acquittement sur la centrale

Les contacts auxiliaires peuvent être mis hors service par la touche "Cont Aux. H.S." ou par la programmation.

Note : Dans le cas où il est immédiat, ce contact n'est plus un contact auxiliaire tel que défini dans la norme NFC 48-150.

9.2. Contact de report dérangement ou alarme

En fonction de la programmation, l'enclenchement du contact de report dérangement ou alarme, s'effectue de différentes manières :

Dérangement:

- normalement commandé
- la commande du contact est coupée dès l'apparition d'un défaut ou d'un dérangement quel qu'il soit. Il se réarme automatiquement lorsque le défaut disparaît.

Alarme:

- normalement non commandé
- commandé dès l'apparition d'une alarme.

Il se réarme lorsque le processus d'alarme est terminé.

Quel que soit son mode d'enclenchement, le contact de report n'est jamais temporisé.

Note: Le contact de report dérangement ou alarme peut être mis hors service par la programmation.

9.3. Contacts OPTION (Opt.A et Opt.B)

En fonction de la programmation, l'enclenchement des contacts Option, s'effectue de différentes manières :

Évacuation:

- commandé en même temps que la diffusion du signal d'évacuation générale. Si l'évacuation est temporisée, les contacts Options sont temporisés.

Évacuation maintenue:

- commandé en même temps que la diffusion du signal d'évacuation générale. Si l'évacuation est temporisée, les contacts sont temporisés et se réarment uniquement après réarmement de la centrale et des boucles de déclencheurs manuels.

Défaut batterie

- commandé lors d'un défaut sur la batterie.

Défaut secteur

- la Commande du contact est coupée lors d'un défaut sur la Secteur.

10 Programmation et configuration

10.1 Programmation des switches

Les fonctions pouvant être programmées sont :

- la temporisation de la diffusion du signal d'évacuation générale
- Le type de DM raccordé sur les boucles d'alarme
- le fonctionnement des contacts dérangement et alarme
- le type de B.A.A.S. Sa / SaME raccordé
- le fonctionnement des contacts auxiliaires, et optionnels

Ouvrir le produit puis configurer les switches 12

Note: La configuration est prise en compte après un redémarrage du B.A.A.S. Pr (coupure secteur/batterie)

Réglage temporisation d'évacuation		
Switch:	1	2
0	OFF	OFF
2 min	ON	OFF
3 min	OFF	ON
5 min	ON	ON

Type DM	
Switch:	7
DM à ouverture	OFF
DM surveillés	ON

Config Baas Sa	
Switch:	8
B.A.A.S. standard (Contact Sec)	OFF
B.A.A.S. Planète (Adr.)	ON

Type Son (uniquement pour B.A.A.S. SaME)		
Switch:	11	12
Bi-ton AFNOR (NFS 32-001)	OFF	OFF
Message enregistré puis bi-ton AFNOR rebouclé	ON	OFF
Message enregistré puis bi-ton AFNOR indéfiniment	OFF	ON
Bi-ton AFNOR puis Message enregistré	ON	ON

Contacts Opt. A//B			Position Contact	
Switch:	9	10	C-1	C-2
Alarme	OFF	OFF	N.O.	N.F.
Evacuation maintenue	ON	OFF	N.O.	N.F.
Défaut batterie	OFF	ON	N.F.	N.O.
Défaut secteur	ON	ON	N.F.	N.O.

Contacts dérangement			Position Contact	
Switch:	3	4	C-1	C-2
Dérangement	OFF	OFF	N.F.	N.O.
Hors service	ON	OFF	N.O.	N.F.
Alarme	OFF	ON	N.O.	N.F.
Dérangement	ON	ON	N.F.	N.O.

Contacts Aux A//B			Position Contact	
Switch:	5	6	C-1	C-2
Evacuation maintenue	OFF	OFF	N.O.	N.F.
Evacuation	ON	OFF	N.O.	N.F.
Hors service	OFF	ON	N.O.	N.F.
Alarme	ON	ON	N.O.	N.F.

10.2 Configuration de l'alimentation de la ligne report:

Grâce au cavalier 13 il est possible de sélectionner l'alimentation utilisée pour alimenter les reports :

- alimentation interne ou
- alimentation externe raccordée au bornier «Vin».

10.3 Configuration de l'alimentation de la sortie «Out» :

Grâce au cavalier 14 il est possible de sélectionner l'alimentation utilisée pour alimenter la sortie «Out» :

- alimentation interne (qui se coupe automatiquement après une minute en cas de défaut secteur) ou
- alimentation externe raccordée au bornier «Vin».

11. Maintenance, entretien

11.1 Rappels

Aucune manipulation ne doit être effectuée lorsque le B.A.A.S. est sous tension.

De même, ne pas retirer ou embrocher les connecteurs de raccordement si le secteur et les batteries ne sont pas déconnectés.

Si l'installation n'est pas utilisée pendant une longue période, mettre le B.A.A.S. de type Pr en état d'arrêt ou mettre le B.A.A.S. hors tension.

11.2 Entretien

L'installation doit être maintenue en bon état de fonctionnement.

Cet entretien doit être assuré :

- par un technicien qualifié attaché à l'établissement ; ou
- par un professionnel qualifié ; ou
- par l'installateur de l'équipement ou son représentant.

11.3 Consignes d'exploitation

Le personnel de l'établissement doit être initié au fonctionnement du système d'alarme.

L'exploitant doit s'assurer du bon fonctionnement du système d'alarme.

L'exploitant de l'établissement doit faire effectuer sous sa responsabilité les remises en état le plus rapidement possible.

L'exploitant doit disposer en permanence d'un stock de petites fournitures de rechange des modèles utilisés tels que : fusibles, vitres pour bris de glace,...

11.4 Registre de sécurité

Véritable « carnet de santé » de l'installation, tenu par le chef d'établissement, il doit comporter :

- la liste des personnes ayant à charge le service ;
- les consignes à tenir en cas d'incendie ;
- la liste du matériel d'entretien courant ;
- la date et les remarques des essais hebdomadaires et mensuels ainsi que les mesures prises pour remédier à d'éventuelles anomalies ;
- la date et les remarques effectuées par la commission de sécurité lors des visites périodiques ;
- la date et la nature des différents remaniements et transformations de l'installation.

11 Consignes d'exploitation

Absence surveillance

incendie

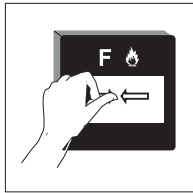

alarme restreinte

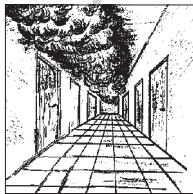
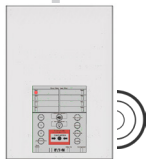

* évacuation immédiate

* évacuation différée

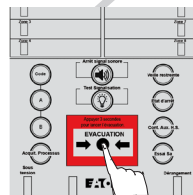
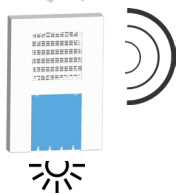
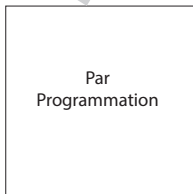
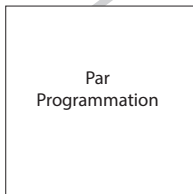

commande évacuation

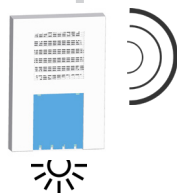

Présence surveillance

incendie

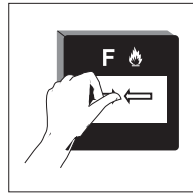

alarme restreinte



arrêt signal sonore

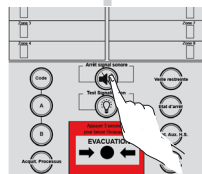

circuit de reconnaissance



commande évacuation

* évacuation différée

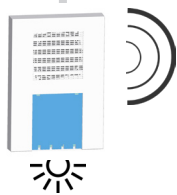
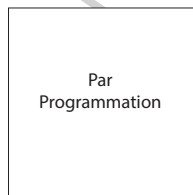

Fermeture prolongée de l'établissement

coupure du secteur

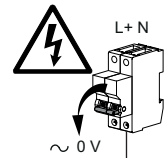

déconnexion de la batterie

B.A.A.S. Pr hors tension



code d'accès niveau 2

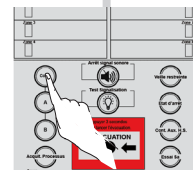

acquit processus

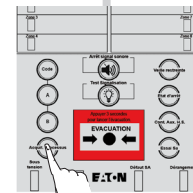

remise en état

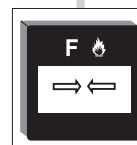

* évacuation immédiate : temporisation réglée à 0 minute

* évacuation différée : temporisation réglée entre 1 minute et 5 minutes

Eaton
Cooper Sécurité SAS
PEE II – Rue Beethoven – B.P. 10184
63204 RIOM Cedex – FRANCE
Technical service:
+33 (0)825 826 212 (0,15 € TTC/min)
Customers service:
+33 (0)820 867 867 (0,118 € TTC/min)
www.cooperfrance.com
www.eaton.com

Eaton
EMEA Headquarters
Route de la Longeraie 7
1110 Morges, Switzerland
Eaton.eu

© 2016 Eaton
All Rights Reserved

Changes to the products, to the information contained in this document, and to prices are reserved; so are errors and omissions. Only order confirmations and technical documentation by Eaton is binding. Photos and pictures also do not warrant a specific layout or functionality. Their use in whatever form is subject to prior approval by Eaton. The same applies to Trademarks (especially Eaton, Moeller, and Cutler-Hammer). The Terms and Conditions of Eaton apply, as referenced on Eaton Internet pages and Eaton order confirmations.

Eaton is a registered trademark.

All trademarks are property of their respective owners.