

MONITOR *mìro*
mìro MONITOR
MONITEUR *mìro*
MONITOR *mìro*
MONITOR *mìro*

Sch./Ref.1750/4

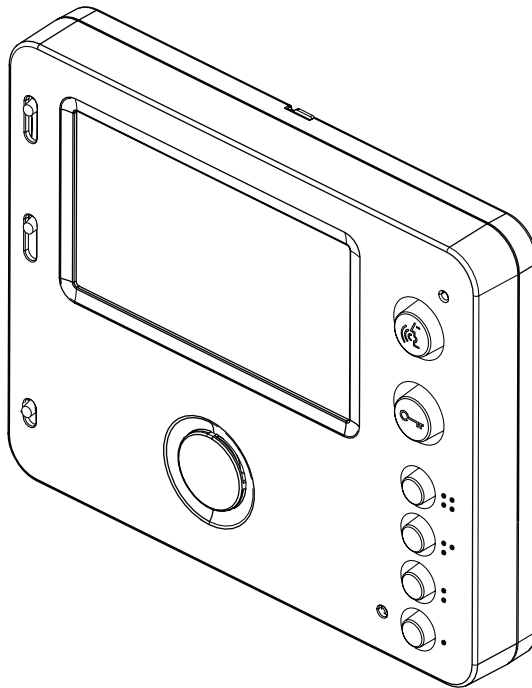







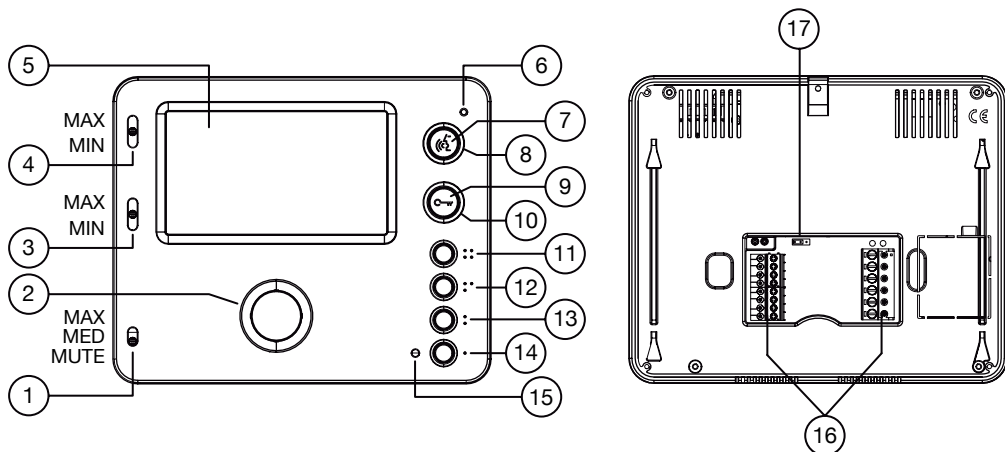

FRANÇAIS

Le moniteur **miro** Réf. 1750/4 est dédié au système Bibus VOP IIème édition.





DESCRIPTIONS DES PARTIES ET CARACTÉRISTIQUES



1. Réglage du volume d'appel (MAXI, MOYEN, MUTE)
2. Haut-parleur d'appel et de conversation
3. Réglage de la luminosité de l'afficheur
4. Réglage d'intensité de la couleur de l'afficheur
5. Afficheur 4,3", format 16:9
6. Microphone
7. Touche  d'activation/désactivation phonie
8. LED verte située au-dessous de la touche 
9. Touche  ouvre-porte
10. LED verte située au-dessous de la touche 
11. Touche  pour la connexion à des dispositifs Yokis; contacts Y1, Y2: maxi 50 mA à 24 Vcc
12. Touche  pour la connexion à des dispositifs Yokis; contacts X1, X2: maxi 50 mA à 24 Vcc
13. Touche  : voir le tableau des fonctions des touches
14. Touche  : voir le tableau des fonctions des touches
15. LED verte de signalisation
16. Bornes pour la connexion au système
17. Cavalier permettant de définir le mode de fonctionnement : "Mains-libres" (par défaut)/ " Push to talk"



 Le moniteur **miro** intègre un dispositif pour les malentendants, qui fonctionne uniquement lors des appels par vidéophone.

FONCTIONS DES TOUCHES

Etat Touche	REPOS	APPEL EN COURS	PHONIE	ETAT DE PROGRAMMATION (*) (UNIQUEMENT SI VIDEOPHONE AU REPOS)
	Ouvre-porte piétons uniquement si le module d'appel est programmé "ouvre-porte libre"	Ouvre-porte piétons	Ouvre-porte piétons	Habilitation/exclusion ouvre-porte automatique; la LED verte située au-dessous de la touche s'allume ou s'éteint en conséquence.
	---	Activation de la phonie	Si enfoncé en mode de fonctionnement: A) "Mains-libres" met fin à la conversation; B) dans "Push to talk": — si enfoncé de manière prolongée, habilite la phonie vers le poste externe; — si enfoncé brièvement, active ou met fin à la conversation.	---
	Appel vers la centrale	---	---	Sélection sonnerie d'appel à l'étage (5 sonneries différentes)
	Activation automatique (pression brève < 2 secondes); allumage éclairage escalier (pression prolongée > 2 secondes)	Renvoi vidéo	Allumage de l'éclairage d'escalier	Sélection sonnerie d'appel d'interphone (5 sonneries différentes)

(*) Pour accéder ou quitter l'état de programmation, maintenir la touche  enfoncée pendant plus de 5 secondes; le clignotement rapide de la LED 15 et l'émission de 3 bips sonores confirmeront l'accès à la programmation. Au bout de 10 minutes, le système quittera automatiquement l'état de programmation (émission de 3 bips sonores).

SIGNALISATIONS PAR LED

8. LED verte située au-dessous de la touche 
 lumière fixe: appel en cours
 clignotement : conversation en cours
10. LED verte située au-dessous de la touche 
 lumière fixe: Possibilité d'ouverture de la porte (mode Appel en cours)
 clignotement: porte ouverte (mode Repos)
15. LED verte de signalisation
 lumière fixe: ouvre-porte automatique actif (modes Repos, Appel en cours et Phonie)
 clignotement: vidéophone en mode programmation

INSTALLATION

Fixer le boîtier en encastrement à la hauteur montrée dans le dessin suivant.
Fixer la bride au boîtier encastrable ou à la paroi, comme indiqué.

Boîtier Mod.503

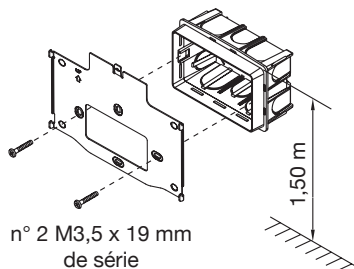

Boîtier Ø 60 mm

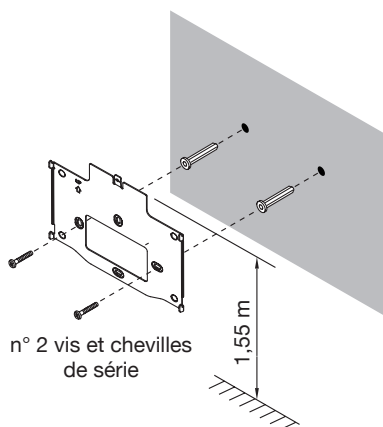
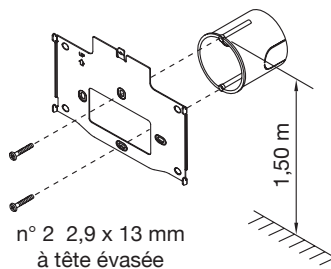

Réaliser les connexions.
Fixer le vidéophone/interphone à l'étrier.

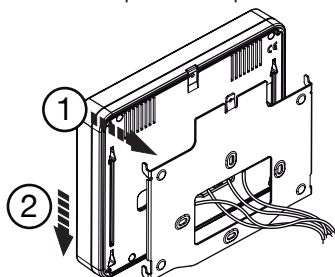

 Pour déposer le vidéophone de l'étrier, introduire la pointe d'un tournevis dans le logement (voir figure) et pousser le vidéophone vers le haut.

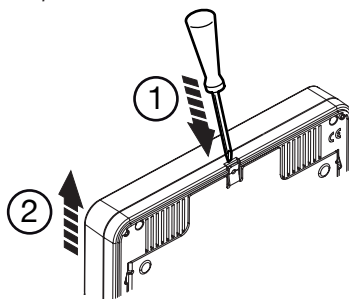

DESCRIPTION DES BORNES

- ⊖ S+ } Sonnerie supplémentaire
- ⊖ S- } Sonnerie supplémentaire
- ⊖ C1 } Appel porte palière
- ⊖ C2 } Appel porte palière
- ⊖ X2 } Touche ●●
- ⊖ X1 } Touche ●●
- ⊖ Y2 } Touche ●●
- ⊖ Y1 } Touche ●●





- ⊖ L2 } Bus audio
- ⊖ L1 } Bus audio
- ⊖] VPO Bornes de sortie signal VOP (pour branchement entrée-sortie ou moniteur en parallèle) – dites aussi VPU
- ⊖] VPI Bornes d'entrée signal VOP

PROGRAMMATION

Pour la programmation des dispositifs, se reporter au chapitre:

1. “**Associations**” de la notice jointe au module d'appel,
2. ou au chapitre “**Programmation des interphones dans des installations de Ile ED. en utilisant l'adaptateur de programmation**” de la notice jointe au poste externe numérique, tout en sachant que le **point B. programmation des interphones** varie comme suit:

B: programmation des interphones.

1. Se rendre chez le premier utilisateur réservé;
2. appuyer simultanément sur les touches  et  pendant au moins 3 secondes. Une fois la programmation effectuée, le vidéophone émet 2 bips de confirmation alors que la touche  clignote.
3. Quitter la programmation en appuyant sur la touche .
4. Se rendre chez les autres utilisateurs réservés, en exécutant les mêmes opérations.

INSTALLATION D'ECRANS EN PARALLELE

Il est possible d'obtenir une configuration avec un maximum de 2 moniteurs en parallèle sans qu'il soit nécessaire d'utiliser des alimentations locales (pour le câblage, se reporter à la notice de l'alimentation vidéo VOP 1074/0). Les deux moniteurs en parallèle peuvent être complétés par un poste muni d'une sonnerie supplémentaire auto-alimentée.

Le fonctionnement est le suivant. Dès la réception d'un appel, les deux moniteurs sonnent (ainsi que l'éventuel poste en parallèle), mais seul l'écran 'maître' s'allume (celui qui est directement raccordé à la colonne ou à la dérivation VOP). A partir de ce moment, et durant tout le temps de décroché programmé la vidéo apparaît sur l'écran du moniteur. Au-delà, il est possible d'afficher la vidéo en appuyant sur la touche ● (fonction “renvoi vidéo”), jusqu'à ce que l'un des vidéophones de l'utilisateur appelé réponde. Après activation de la phonie, l'image de la caméra ne sera affichée que sur le poste interne qui a répondu. Il est donc normal que l'image de la caméra soit affichée sur un poste interne à la fois.

 La touche de sonnette palière ne doit être raccordée que sur un seul moniteur.

PRESTATIONS

RECEPTION D'UN APPEL

A la réception d'un appel, le moniteur de l'utilisateur sonnera avec la mélodie sélectionnée.

En appuyant sur la touche , on établit une communication avec l'appelant (la touche commence à clignoter). En appuyant de nouveau sur la touche, la communication est terminée et l'écran s'éteint.

ACTIVATION DE LA COMMUNICATION AVEC PRESSION DE LA TOUCHE (PAROLE/ECOUTE)

Si la communication entre le poste d'appel et le vidéophone est perturbée, il est possible d'activer individuellement les deux canaux de phonie (vers l'intérieur et vers l'extérieur).

Après avoir reçu un appel, si la touche  est maintenue enfoncée, le canal audio vers l'extérieur sera activé et la communication avec l'appelant pourra être établie.

Pour écouter, il est nécessaire de relâcher la touche .

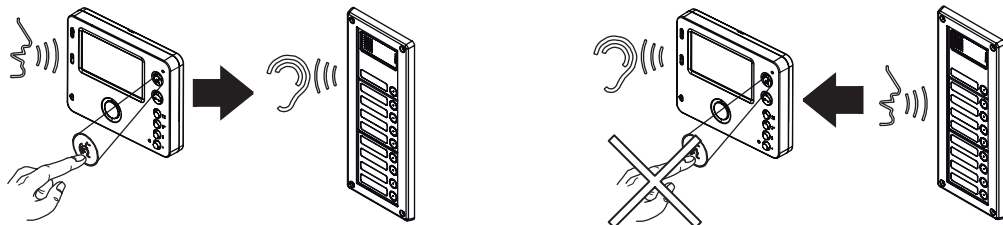

Pour terminer la conversation, appuyez brièvement sur la touche .

AUTO-INSERTION

Le service d'auto-insertion permet de voir sur l'écran l'image provenant des modules d'appel du système. Quand le système est au repos, appuyer sur la touche  et attendre jusqu'à ce que l'image soit affichée sur le moniteur (la première image qui sera affichée est celle qui provient du module d'appel principal avec ID=1).

L'auto-insertion ne peut pas être activée si la colonne est déjà en conversation. Si la colonne est déjà occupée avec une autre conversation quand la demande d'auto-insertion est envoyée, le moniteur émettra une tonalité de dissuasion. Si durant l'auto-insertion, le moniteur reçoit un appel, il s'éteindra.

Durant l'auto-insertion, il est possible d'activer toutes les fonctions normalement disponibles pendant une communication.

Une pression sur la touche  met en communication avec la plaque qui a appelé. Une seconde pression sur cette touche met fin à la communication.

FONCTION COUPURE DE SONNERIE

Il est possible de régler le volume d'appel, jusqu'à exclure la sonnerie, en agissant sur le curseur à glissière 1 (voir § Description des composants et caractéristiques).

L'état Mute est mis en évidence par une indication rouge vif, en haut du curseur.

 *Si le curseur est en position MUTE, en cas d'appel, les éventuelles sonneries supplémentaires seront elles aussi exclues, mais le module vidéo du vidéophone s'allumera.*

OUVERTURE DE PORTE

A la réception d'un appel audio ou vidéo, il est possible d'ouvrir la porte à l'aide de la touche  sans entrer en communication.

OUVRE-AUTOMATIQUE

Le service d'ouvre-porte automatique permet d'ouvrir directement la porte à la suite de la réception d'un appel.

L'activation de la fonction en mode Repos, Appel en cours et Phonie est confirmée par l'allumage de la LED verte de signalisation 15.

COMMANDE AUXILIAIRE

La commande auxiliaire peut-être déclenchée à tout moment (si l'installation est compatible) en appuyant pendant au moins 2 secondes sur la touche .

SIGNALISATION PORTE OUVERTE

Si les modules d'appel sont raccordés à un capteur de porte ouverte, la LED verte située au-dessous de la touche  (10) permet de surveiller l'ouverture effective de la porte: la LED clignote lorsque les portes principale et/ou secondaire sont ouvertes.

APPEL GARDIEN

Cette fonction permet d'entrer en communication avec un gardien équipé d'un central de conciergerie. Pressez la touche  pour lancer l'appel du gardien.

 La communication avec le gardien est seulement audio.

SONNERIE SUPPLÉMENTAIRE

Le moniteur est équipé d'une paire de bornes (S+; S-) pour le raccordement d'une sonnerie supplémentaire ou d'un relais. Cette sonnerie est activée avec n'importe quelle tonalité d'appel.

APPEL PORTE PALIERE

Le moniteur est doté d'une paire de bornes (C1; C) pour le raccordement d'une touche de sonnette palière. En cas de réception d'un appel à l'étage, le moniteur émet une tonalité d'appel avec la mélodie sélectionnée par l'utilisateur; l'écran ne s'allume pas. Si l'utilisateur a plusieurs postes internes en parallèle, raccorder cette touche à un seul poste interne.

FONCTIONNEMENT AVEC APPAREIL AUDITIF ÉQUIPÉ DE LA POSITION T

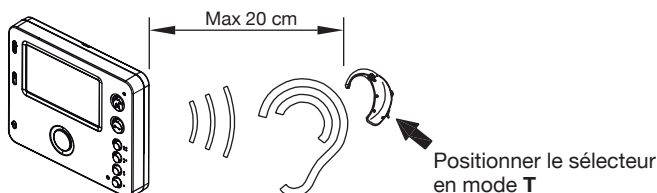

Le moniteur est doté d'un dispositif permettant aux malentendants, pourvus d'un appareil auditif spécifique, d'entendre les visiteurs depuis le poste d'appel ou d'autres vidéophones en cas d'appels en provenance de la centrale. Le dispositif est en mesure de s'interfacer avec des appareils auditifs avec fonction "T", situés à une distance d'environ 20 cm.



NETTOYAGE

Le moniteur peut être nettoyé en frottant avec délicatesse l'écran avec un chiffon humide.

RETABLISSEMENT DES PARAMETRES

Pour rétablir les paramètres par défaut du dispositif, après l'accès à la programmation en appuyant sur la touche  pendant plus de 5 secondes, appuyer en même temps sur les touches  et  pendant plus de 3 secondes; la commande sera confirmée par l'émission de 2 bips sonores prolongés et par la sortie du dispositif de l'état de programmation.

La remise à zéro des paramètres n'effacera pas l'adresse d'appel programmée.

CARACTÉRISTIQUES TECHNIQUES

Tension d'alimentation:	17 - 28 Vcc
Consommation au repos (L1; L2):	1,6 mA max
Consommation maximale (VPI):	450 mA max
Température de fonctionnement:	-5 ÷ +45 °C
Sortie pour sonnerie supplémentaire:	100 mA - 24 Vcc
Distance maximum de la sonnerie supplémentaire:	30 m avec câble de section 0,5 mm ²

ACCESSOIRES

- Kit d'installation par encastrement **Réf. 1750/60**
- Support de table **Réf. 1750/52**

Raccordement d'un module E2BP pour la centralisation de l'éclairage et des volets roulants au vidéophone m1r0 .

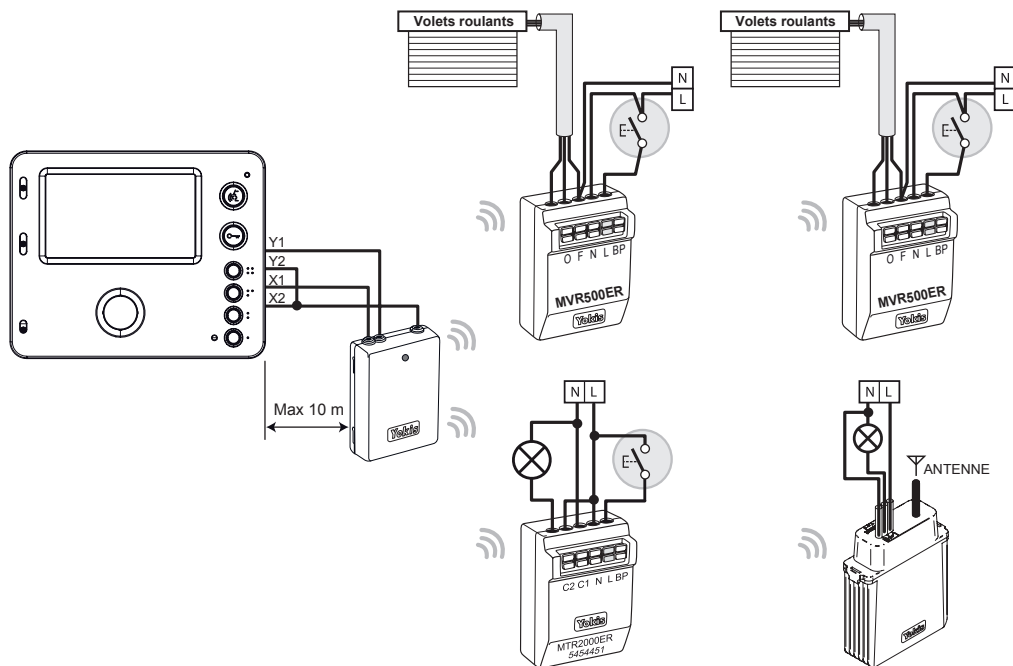

- Après avoir convenablement programmé les dispositifs Yokis, il sera possible:
- d'appuyer sur une touche (par exemple, ●●) pour activer la fermeture centralisée des volets roulants;
 - d'appuyer sur une deuxième touche (par exemple, ●●●) pour activer l'extinction de l'éclairage.

Pour plus d'informations sur les produits YOKIS, visiter le site www.yokis.com