

Luminaire pour sources centralisées d'ambiance URALIFE V

Référence(s) : 128 224V/225V

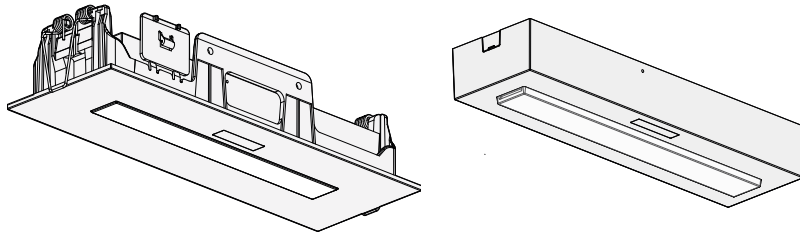

SOMMAIRE

Page

1. Description	1
2. Installation	2
3. Raccordement	4
4. Maintenance	5
5. Conformité et agrément	5

1. DESCRIPTION

Luminaire pour sources centralisées IP 43 - IK 07

Références	Désignation	Flux	Consommation
128 224V	LSC ambiance 48 - 220 V = / 230 V~	400 lm	5 W
128 225V	LSC ambiance 24 V =	400 lm	5 W

• Livraison

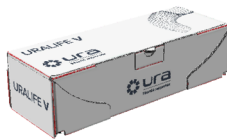

• Cotes d'encombrement

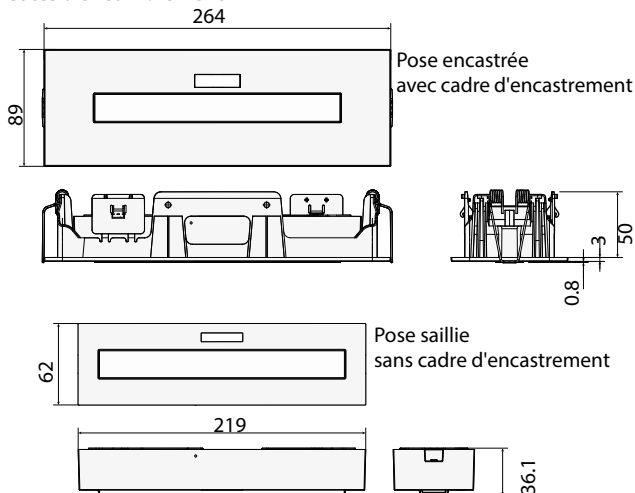

Poids du produit conditionné : réf.128 224V = 430 g.
réf.128 225V = 430 g

Volume : 1,96 dm³.

• Caractéristiques techniques

Produit pour fixation plafond ou murale.
Luminaire pour sources centralisées à LEDs utilisé en ambiance dans les ERP et ERT.
Flux assigné : 400 lumens.
Conforme aux normes : UTE C 71-802 et NF EN 60598-2-22
Admis à la marque de qualité NF AEAS LSC et NF environnement.

• Caractéristiques techniques (suite)

Classe II : 
Luminaire équipé de bornes à raccordement automatique à forte capacité (2 x 2,5 mm²).
Température d'utilisation : 0 °C à + 35 °C

La source lumineuse de ce luminaire n'est pas remplaçable.
Lorsque la source lumineuse atteint sa fin de vie, remplacer le luminaire entier.

• Matériaux

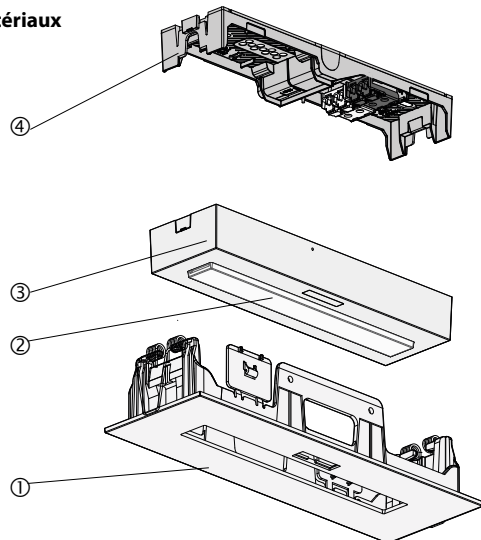

Enveloppe plastique Classe II : 

- ① Cadre d'encastrement: polycarbonate blanc auto-extinguibilité 850 °C 30 s.
- ② Diffuseur : polycarbonate blanc auto-extinguibilité 850 °C 30 s.
- ③ Mécanisme pour pose saillie : polycarbonate blanc auto-extinguibilité 850 °C 30 s.
- ④ Embase débrochable : polypropylène blanc auto-extinguibilité 850 °C 30 s.

Toutes les pièces plastiques de plus de 50 g sont identifiées par un marquage de la matière pour permettre un recyclage des matériaux en fin de vie du produit.

• Pouvoir calorifique

Charge calorifique des pièces plastiques composant de l'enveloppe : 10,24 MJ.

2. INSTALLATION

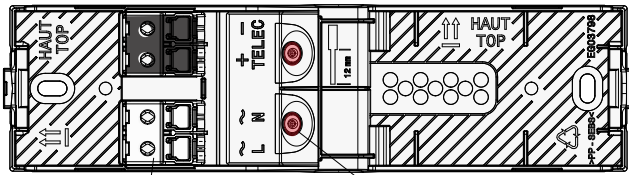

Alimentation provenant de la source centralisée

Entrées de câbles

• Pose encastrée dans faux plafonds démontables

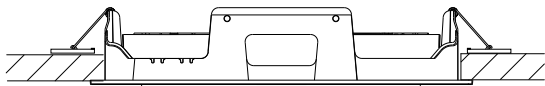

1 Découpez le faux plafond en vous aidant du gabarit de découpe fourni.

Si nécessaire, dans le cas de faux plafonds souples, réalisez les opérations

2 et 3 décrites ci-dessous

Décrochez les deux plaquettes

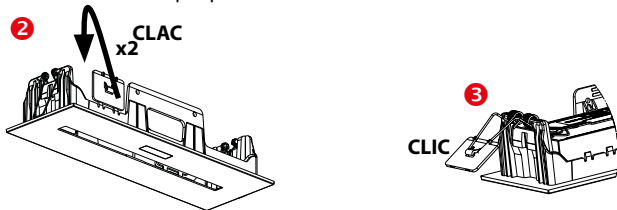

Insérez le cadre d'encastrement dans la découpe du plafond

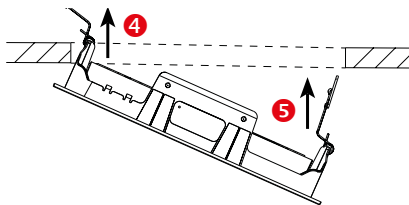

Résultat

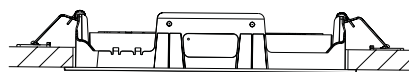

Raccordez l'embase et clipsez-la dans le bloc

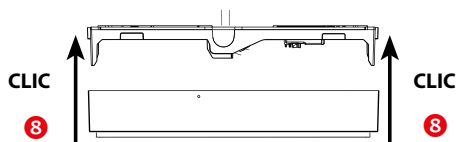
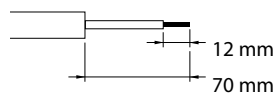
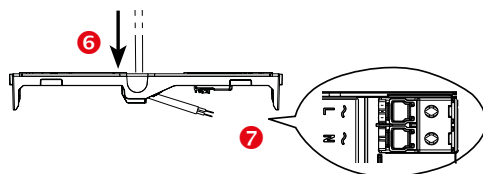

2. INSTALLATION (suite)

• Pose encastrée dans faux plafonds démontables (suite)

Insérez le bloc dans le cadre d'encastrement

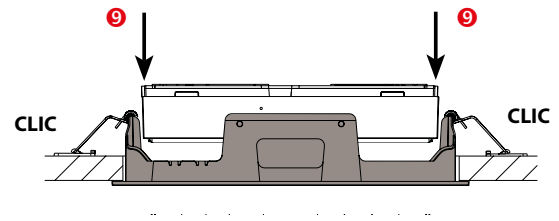

• Pose plafond sailli

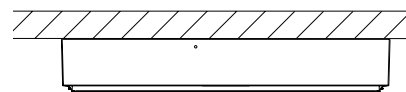

Suivez les étapes décrites ci-dessous

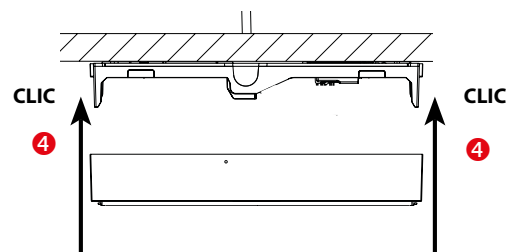
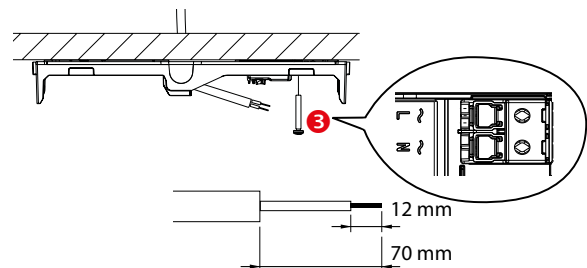
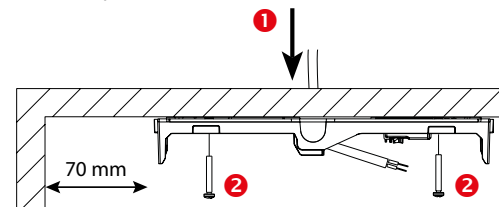

2. INSTALLATION (suite)

• Pose murale saillie horizontal ou verticale

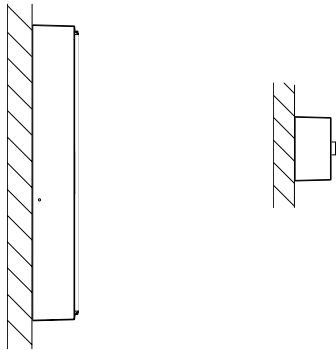

Suivez les étapes décrites ci-dessous

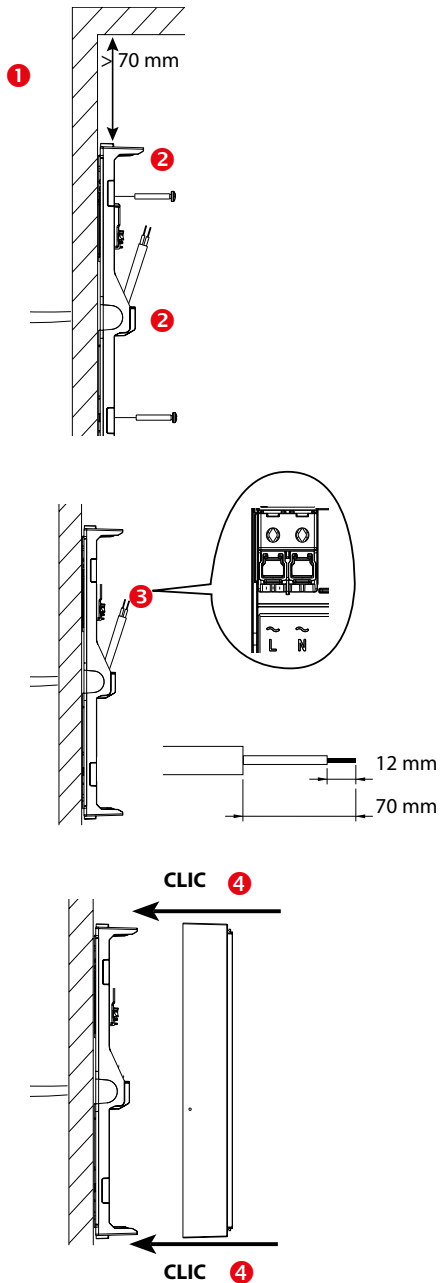

3. RACCORDEMENT

■ Câblage des luminaires pour sources centralisées

Utilisation de la commande de commutation pour éclairage antipanique

Exemple :

- 1 salle : 2 départs d'évacuation
- 2 départs d'ambiance ou anti-panique éteints en état de veille.

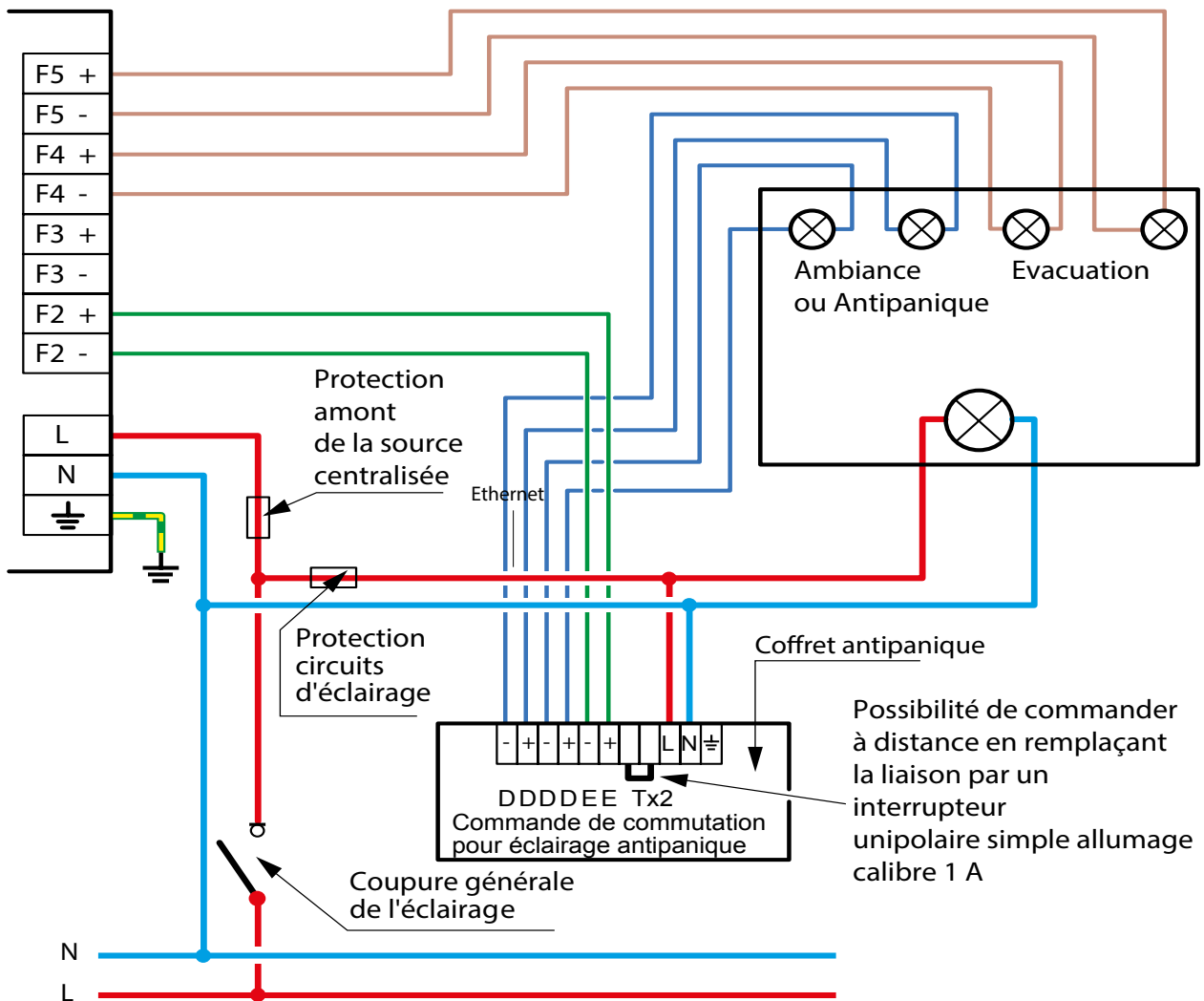

4. MAINTENANCE

■ Maintenance périodique

• Règlement de Sécurité des E.R.P. (article EL 18 et EC 13)

La maintenance périodique des luminaires pour sources centralisées est obligatoire dans les Etablissements Recevant du Public (E.R.P.).

Elle peut être effectuée conformément aux prescriptions de la norme NF C 71-830.

L'exploitant doit s'assurer que les luminaires pour sources centralisées sont vérifiés et entretenus périodiquement.

L'exploitant doit faire réaliser par une personne qualifiée les opérations de maintenance annuelle.

Après chaque opération de maintenance annuelle, la personne qualifiée doit remplacer et renseigner la nouvelle étiquette de maintenance.



Cette étiquette de maintenance réf. 400 000 doit être apposée de manière visible sur chaque luminaire pour sources centralisées en y inscrivant la date de mise en service du bloc.

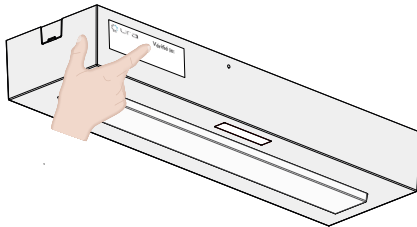

• Exploitation (article EC 14)

L'éclairage de sécurité doit être mis à l'état de veille pendant les périodes d'exploitation.

L'exploitant doit s'assurer périodiquement :

Une fois par mois :

- du passage à la position de fonctionnement en cas de défaillance de l'alimentation normale et à la vérification de l'allumage de toutes les lampes (le fonctionnement doit être strictement limité au temps nécessaire au contrôle visuel).

Une fois tous les six mois :

- de l'autonomie d'au moins une heure de la source centrale.

5. CONFORMITÉ ET AGRÈMENT

Normes

NF EN 60 598-2-22 : Norme Européenne « Luminaires Règles particulières Luminaires pour éclairage de secours ».

NF EN 60 598-1 : Norme Européenne « Luminaires ».

UTE C 71 802 : Norme Française "Luminaires d'éclairage de sécurité alimentés par source centralisée (LSC)".

La conformité à cette norme est obligatoire pour pouvoir installer les Luminaires pour sources centralisées en France.

NF 467 NF ENVIRONNEMENT luminaires pour sources centralisées.

Le marquage NF environnement atteste de la conformité à cette norme.

NF EN 50172 : Norme Européenne « Systèmes d'éclairage de sécurité ».

NF EN 1838 : Norme Européenne « Eclairage de secours ».

.

Directives

- Directive BT 2014/35/UE du 26/02/2014 et 2011/65/UE du 08/06/2011 modifiée par 2015/863 du 31/03/2015 (ROHS 2)

- Directive CEM 2014/30/UE du 26/02/2014