

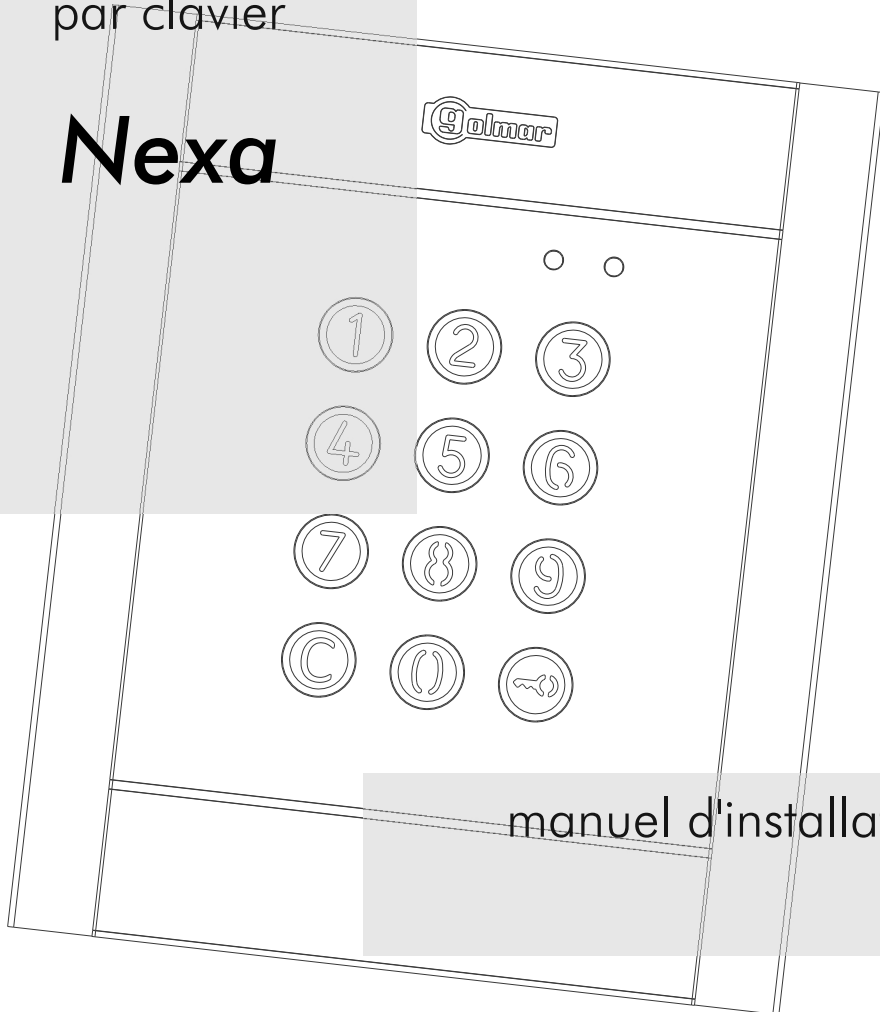

Code 50123637

Contrôle d'accès
autonome
par clavier

Nexa



manuel d'installation

Nous tenons tout d'abord à vous remercier et à vous féliciter pour l'acquisition de ce produit fabriqué par Golmar.

Notre engagement pour obtenir la satisfaction de clients comme vous est mis en évidence par notre certification ISO-9001 et par la fabrication de produits tels que celui que vous venez d'acquérir.

La technologie avancée de son intérieur ainsi qu'un strict contrôle de qualité feront que clients et utilisateurs profitent des innombrables prestations qu'offre ce matériel. Afin de bénéficier, dès sa mise en route, de toutes les fonctionnalités de ce produit, nous vous recommandons vivement de suivre attentivement ce manuel d'instructions.

INDEX

| | | | |
|---|-------|---|---------|
| Introduction..... | 1 | Programmation du module..... | |
| Index..... | 1 | Entrée et sortie de programmation..... | 8 |
| Conseils pour la mise en marche..... | 1 | Structure et séquence de programmation..... | 8 |
| Consignes de sécurité..... | 1 | Champs de programmation..... | 9 à 17 |
| Caractéristiques du système..... | 2 | Configuration d'usine..... | 18 |
| Installation avec plaques « Nexa M / Nexa I » | 2 | Installation de la gâche électrique..... | 19 |
| Installation du module..... | 3 à 4 | Schémas d'installation..... | 19 à 21 |
| Installation de l'alimentateur..... | 4 | N3301 avec plaques « Nexa M / Nexa I » | 19 à 21 |
| Description du module | 5 à 6 | Fonctionnement autonome..... | 21 |
| Fonctionnement du module..... | 7 | Remarques..... | 22 |
| | | Conformité..... | 23 |

CONSEILS POUR LA MISE EN MARCHÉ

- ☞ L'installation et la manipulation de ce système ne doivent être prises en charge que **par le personnel autorisé**.
- ☞ Lors de l'installation ou de toutes interventions sur le système, **veiller à couper l'alimentation électrique**.
- ☞ Éviter de serrer de façon excessive les vis du connecteur du transformateur.
- ☞ L'installation doit passer à au moins **40 cm de toute autre installation**.
- ☞ Avant la mise sous tension du système, vérifier les connexions du module de contrôle d'accès et du(es) transformateur(s).
- ☞ Suivre à tout moment les instructions de ce manuel.

CONSIGNES DE SÉCURITÉ

- ☞ Lors de l'installation ou de toutes interventions sur le système, **veiller à couper l'alimentation électrique**.
- ☞ L'installation et la manipulation de ce système ne doivent être prises en charge que **par le personnel autorisé**.
- ☞ Éviter de serrer de façon excessive les vis de l'étrier du module de contrôle d'accès.
- ☞ Toute l'installation doit passer à au moins 40 cm de **de toute autre installation**.
- ☞ En ce qui concerne l'alimentateur :
 - ☹ Éviter de serrer de façon excessive les vis de l'étrier.
 - ☹ Installez le transformateur dans un endroit sec et protégé, sans risque d'égouttement ou de projections d'eau.
 - ☹ Éviter les emplacements trop proches d'une source de chaleur, humides ou poussiéreux.
 - ☹ Veiller à ne pas obstruer les fentes de ventilation de l'unité afin que l'air puisse circuler sans entraves.
 - ☹ Pour éviter des dommages, le transformateur doit être fermement ancré.
 - ☹ Afin d'éviter tout risque d'électrocution, veiller à ne pas retirer le couvercle et à ne pas manipuler les câbles branchés aux borniers.
- ☞ Suivre à tout moment les instructions de ce manuel.

- ⇨ Module de contrôle d'accès autonome par clavier numérique.
- ⇨ Clavier numérique rétroéclairé.
- ⇨ Alimentation de 12 Vca ou 18-24 Vcc.
- ⇨ Combinaison possible avec plaques « Nexa modulaire » et « Inox modulaire » (voir pages 19 à 21 pour le type d'installation).
- ⇨ 2 relais de sortie libre de potentiel (NA, C, NC) et sortie numérique de panique (à la centrale d'alarmes) avec 999 codes d'activation.
- ⇨ Codes programmables de 4, 5 ou 6 chiffres.
- ⇨ Possibilité d'utiliser le même code d'utilisateur pour les différents relais et la sortie numérique de panique.
- ⇨ Relais 1 et 2 à trois contacts libres de potentiel (NA, C, NC), configurable par programmation comme stable ou à impulsion (charge maximale : 18 Vca / 1 A 18 VA ou 24 Vcc/0,75 A 18 W).
- ⇨ Délai d'activation du mode à impulsion programmable de chaque relais et sortie numérique de panique entre 1 et 99 secondes.
- ⇨ Délai d'activation du verrouillage programmable entre 3 et 15 minutes.
- ⇨ Verrouillage suite à l'introduction d'un code erroné programmable après 3 et 9 tentatives et à un intervalle inférieur également programmable entre 1 et 15 minutes.
- ⇨ 2 entrées pour poussoir extérieur d'activation relais 1 (PL1) et relais 2 (PL2) « ouverture de porte ».
- ⇨ Pontet « JP1 » pour l'activation de l'alarme « tamper ».
- ⇨ Vibreur de signalisation interne pour la reproduction de signaux sonores (programmation, pression touche, code correct, alarme « tamper » activée, code erroné, etc.).
- ⇨ LED avant pour indiquer l'état de fonctionnement (repos, code correct, code erroné, verrouillage, programmation, etc.).

INSTALLATION AVEC PLAQUES « NEXA M »/« NEXA I »

- ⇨ Si le module de contrôle d'accès doit être installé dans une plaque (de rue) « **Nexa modulaire** » ou « **Nexa Inox Modulaire** », suivez les instructions de montage données dans le manuel fourni avec la plaque (de rue), sans tenir compte des indications des pages 3 et 4 du manuel. Branchez et programmez le module tel qu'il est indiqué dans ce manuel.

Emplacement du boîtier d'encastrement.

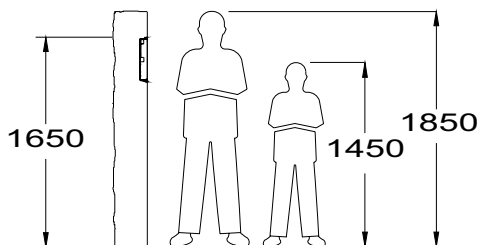

Percez un trou dans le mur sur lequel vous souhaitez installer la partie supérieure du module, à une hauteur de 1,65 m.

Les dimensions du trou sont :

Boîtier d'encastrement NCEV-90CS : 99(L) x 132,5 (H) x 56,5 (P) mm.

Le module a été conçu pour résister aux diverses conditions climatiques. Toutefois, nous recommandons de prendre les précautions supplémentaires nécessaires pour prolonger la durée de vie des appareils (visières, endroits couverts, ...).

Installer le boîtier d'encastrement.

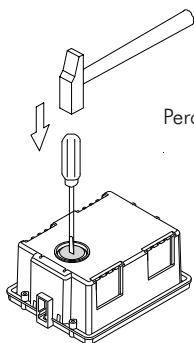

Percez la cloison du boîtier **dans sa partie inférieure** pour le passage des câbles.

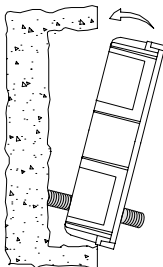

Passez les câbles à travers le boîtier d'encastrement.
Encastrez, arasez et mettez à niveau le boîtier.
Une fois le boîtier installé, ôtez les protections adhésives des orifices de fixation.

Fixation du bâti et fermeture de la plaque de rue.

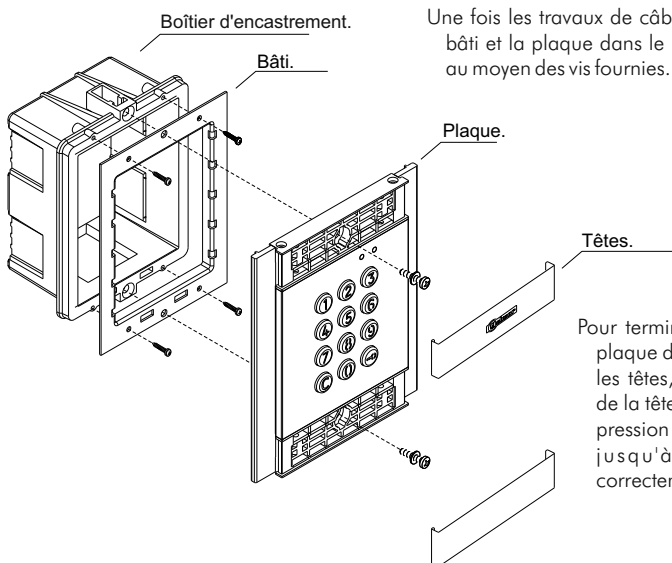

Une fois les travaux de câblage terminés, fixez le bâti et la plaque dans le boîtier d'encastrement au moyen des vis fournies.

Pour terminer le montage de la plaque de rue, mettez en place les têtes, appuyez sur un côté de la tête et exercez une légère pression sur l'autre extrémité jusqu'à ce qu'elle soit correctement mise place.

INSTALLATION DE L'ALIMENTATEUR

Détails de l'installation du transformateur TF-104.

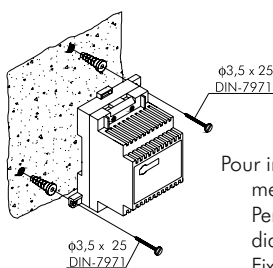

Installer le transformateur dans un endroit sec et protégé. Souvenez-vous que, comme l'établit la régulation en vigueur, le transformateur doit être protégé par un interrupteur magnétothermique.

Pour installer le transformateur sur le mur, mettez en place les crochets de fixation. Percez deux trous de 6 mm de diamètre et introduire les chevilles. Fixer l'alimentation avec les deux vis spécifiées.

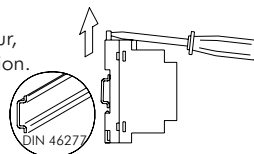

Le transformateur peut être installé sur le guide DIN (3 éléments), par une légère pression. Pour retirer le transformateur du guide, utilisez un tournevis plat et effectuez un mouvement de levier comme, il est indiqué sur le schéma ci-joint.

D

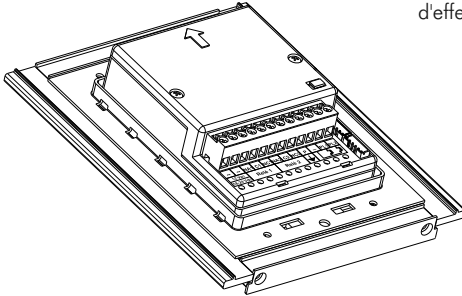
escription du module.

Vous pouvez accéder aux bornes d'installation via la partie supérieure du module. Celles-ci permettent d'effectuer les branchements suivants :

~, ~ : entrée d'alimentation.

NA1 : sortie normalement ouverte relais 1.

C1 : commune relais 1.

NC1 : sortie normalement fermée relais 1.

NA2 : sortie normalement ouverte relais 2.

C2 : commune relais 2.

NC2 : sortie normalement fermée relais 1.

P : sortie panique.

- : négatif.

PL1 : entrée pour poussoir extérieur relais 1.

PL2 : entrée pour poussoir extérieur relais 2.

D

escription du pontet JP1.

Le pontet **JP1** est situé à droite de l'étrier de connexion, il déclenche l'alarme « tamper ».



Fonctionnement normal, alarme non déclenchée.



Le mode d'alarme « tamper » s'active. Dans ce mode, le fonctionnement du clavier et les poussoirs externes du module sont annulés. Les LED et le rétroéclairage du clavier s'éteignent, une alarme sonore permanente et la sortie « P » de panique de collecteur ouvert s'activent (3 s chaque minute). Lorsque le pontet JP1 est rétabli, le mode d'alarme est désactivé.

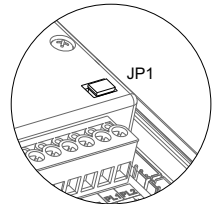

D

escription du micro-interrupteur SW1.

Le micro-interrupteur **SW1** est situé sur le côté gauche du module.



Il permet de rétablir le code pin « spécial installateur » au code attribué d'usine.

Pour ce faire : Placez le micro-interrupteur N° 1 sur ON, le module émettra 2 tonalités et la LED verte avant s'allumera pendant 1 seconde ; par la suite, remplacez le micro-interrupteur sur OFF (le code est désormais établi sur le code d'usine). Si au cours de ce processus, le module de contrôle d'accès était verrouillé, le code pin « spécial déverrouillage » sera également rétabli au code attribué d'usine.



Sans fonction pour le contrôle d'accès autonome (**laisser sur OFF**).

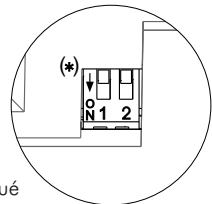

(*) Valeur d'usine.

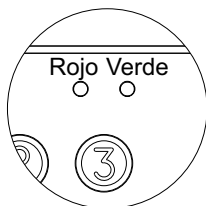

Description des LED d'autodiagnostic.

Les LED d'autodiagnostic sont situées en haut à droite sur la partie avant du module.

| | Fonctionnement | LED rouge | LED verte |
|---------------------------|-------------------|-------------------------|-------------------------|
| Repos | Normal | On | Off |
| | Verrouillage | Clignotement rapide | Off |
| | Code correct | On | On (1 seconde) |
| | Code erroné | 4 clignotements rapides | Off |
| Mode programmation | Normal | Clignotement lent | Off |
| | Confirme champ | Clignotement lent | 2 clignotements rapides |
| | Confirme séquence | Clignotement lent | 4 clignotements rapides |
| | Code erroné | 4 clignotements rapides | Off |

Description des signaux sonores.

Le module de contrôle d'accès intègre un vibreur de signalisation pour la reproduction des signaux sonores de fonctionnement.

| Fonctionnement | Durée |
|-------------------|---------------------------|
| Programmation | 5 signaux sonores rapides |
| Confirmer champ | 2 signaux sonores rapides |
| Confirme séquence | 4 signaux sonores rapides |
| Annuler | 1 signal sonore (0,5 s) |
| Erreur | 1 signal sonore (1 s) |
| Pression touche | 1 signal sonore rapide |
| Alarme activée | 1 signal sonore constant |

Module en état de repos.

Lorsque le module se trouve en état de repos, vous pouvez réaliser les opérations suivantes :

Activer des poussoirs externes : permet d'activer les sorties du relais 1 ou du relais 2 au moyen de poussoirs externes PL1 et PL2 respectivement.

Vous pouvez configurer le poussoir en le programmant afin d'activer ou désactiver la sortie lorsque le poussoir est pressé ou bien afin que la sortie s'active lorsque le poussoir est pressé et qu'elle se désactive après un certain délai compris entre 1 et 99 secondes.

Par clavier :

Codes spéciaux par défaut : (tenir compte de la longueur du code).

Code administrateur : 271800. 2718, si la configuration de la longueur du code = 4.

Code poussoir CP1 : 111100. 1111, si la configuration de la longueur du code = 4.

Code poussoir CP2 : 222200. 2222, si la configuration de la longueur du code = 4.

Code déverrouillage : 333300. 3333, si la configuration de la longueur du code = 4.

Ouverture via code d'utilisateur : Permet d'activer la(s) sortie(s) (relais 1 / relais 2 /panique) attribuée(s) à l'utilisateur existant. Pressez la touche clé suivi du code d'utilisateur.

« Clé » + « code d'utilisateur ».

Code administrateur : permet d'accéder au mode de programmation. Permet également de déverrouiller la plaque (de rue) au cas où elle serait verrouillée. Pressez trois fois la touche clé suivi du code d'administrateur.

« Clé » + « clé » + « clé » + « code administrateur ».

Code poussoir CP1 : Permet d'activer ou de désactiver le poussoir PL1 et/ou PL2 associé au code CP1. Pressez trois fois la touche clé suivi du code CP1.

« Clé » + « clé » + « clé » + « code CP1 ».

Code poussoir CP2 : Permet d'activer ou de désactiver le poussoir PL1 et/ou PL2 associé au code CP2. Pressez trois fois la touche clé suivi du code CP2.

« Clé » + « clé » + « clé » + « code CP2 ».

Code déverrouillage : Permet de déverrouiller le module au cas où il serait verrouillé. Pressez trois fois la touche clé suivi du code déverrouillage.

« Clé » + « clé » + « clé » + « code déverrouillage ».

Modifier le code d'utilisateur : Permet à l'utilisateur de modifier son code. Ne modifie pas les sorties (relais 1 / relais 2 / panique) attribuées à l'utilisateur. Pressez deux fois la touche clé suivi du code d'utilisateur actuel ; par la suite, pressez la touche clé suivi du nouveau code d'utilisateur, puis pressez une nouvelle fois la touche clé. Le nouveau code d'utilisateur doit contenir le même nombre de chiffres que le code d'utilisateur actuel. Les codes d'utilisateurs existants ne peuvent pas être identiques.

« Clé » + « clé » + « code d'utilisateur actuel » + « clé »
+ « nouveau code d'utilisateur » + « clé ».

E

entrée et sortie de programmation.

Pour accéder au mode de programmation, pressez trois fois la touche clé suivi du code secret d'administrateur « 271800 ». (*)

« Clé » + « clé » + « clé » + « code administrateur ».



Pour quitter le mode de programmation, pressez une fois sur la touche C (cancel/annuler) si vous ne vous trouvez pas sur un champ de programmation, ou bien deux fois si vous vous trouvez sur un champ de programmation.

Vous quitterez automatiquement le mode de programmation, si vous ne pressez aucune touche dans un délai de 2 minutes.

5 signaux sonores rapides, vous indiqueront que vous avez accédé ou quitté le mode de programmation.

(*) Important :

Tenez compte de la longueur du code établie, (2718, si valeur d'usine = 4).

S

tructure et séquence de programmation.

La programmation des fonctions du clavier se fait en introduisant le code du champ ou de fonction que vous souhaitez programmer, suivi de la(s) valeur(s) du champ désirée(s).

Après avoir accédé au mode de programmation, la séquence de programmation est la suivante :



Introduisez le code du champ à programmer : ce code est toujours de 1 chiffre. Le clavier émettra 2 signaux sonores rapides de confirmation.



Introduisez la valeur du champ que vous souhaitez programmer. Une fois entré la valeur désirée introduite, le clavier émettra 2 signaux sonores rapides de confirmation. Pour terminer la programmation du champ, pressez la touche clé, le clavier émettra 4 signaux sonores rapides de confirmation.

Remarque : Si vous ne pressez aucune touche dans un délai de 15 secondes, un signal sonore long d'erreur sera émis et il vous faudra réintroduire le code de champ à programmer.

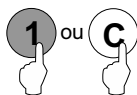

Introduisez le code du champ suivant ou pressez la touche C (cancel/annuler) pour quitter la programmation.

Si vous avez introduit une donnée erronée, pressez la touche C (cancel/annuler). Le clavier émettra un signal sonore long de confirmation. Si vous aviez introduit le code du champ à programmer, et ce, même après le signal sonore de confirmation, vous devrez réintroduire le code ; si vous aviez introduit la valeur du champ, vous quitterez le menu et vous devrez alors réintroduire la code de champ que vous souhaitiez programmer.

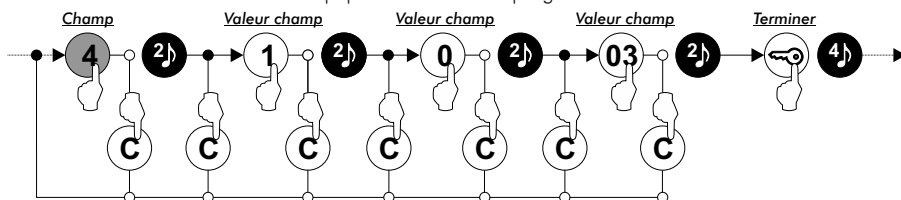

C hamps de programmation.

Les valeurs du module sont préprogrammées en usine, exception faite des codes d'activation (utilisateur) qui, pour des raisons de sécurité, sont laissés vierges. Pour vous assurer que le système est adapté à vos besoins, vérifiez toutes les valeurs configurées de tous les champs. Il est n'est pas nécessaire de procéder à la programmation des champs dans l'ordre indiqué.

Accéder à la programmation :

Étape 1 : pressez trois fois la touche clé suivi du code d'administrateur.

« Clé » + « clé » + « clé » + « code administrateur ».



(1) Tenez compte de la longueur du code établie, (2718, si valeur d'usine = 4).

Étape 2 : pressez le numéro du champ à programmer :

Champ « 0 » : Configurer la longueur des codes d'activation (utilisateur) et des codes spéciaux.

Étapes : Champ + longueur de code + clé.

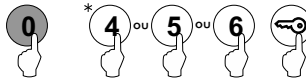

(Étape 1)



Pressez « 0 » pour sélectionner le champ à programmer « 0 ».

(Étape 2)*



Établir le nombre de chiffres qu'auront les codes d'activation « utilisateur » (relais 1 / relais 2 / panique) et les codes spéciaux. Introduisez une longueur de 4, 5 ou 6 chiffres.

La valeur par défaut d'usine est de 4 chiffres.

Si vous modifiez cette valeur, 1 ou 2 zéros seront ajoutés ou éliminés à la fin des codes, par exemple :

Code administrateur 2718 (longueur 4 chiffres « valeur d'usine »).

Code administrateur 27180 (longueur 5 chiffres).

Code administrateur 271800 (longueur 6 chiffres).

(Étape 3)



Pressez la touche clé pour terminer la programmation du champ.

(Étape 4)

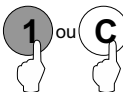

Par la suite, pressez le numéro du champ suivant que vous souhaitez configurer ou bien pressez la touche C (cancel/annuler) pour quitter la programmation.

Suite de la page précédente

C champs de programmation.

Champ « 1 » : Programmer un nouveau code d'activation (utilisateur).

Permet de créer un(des) nouveau(x) code(s) d'utilisateur (de « 0000 » à « 9999 ») et d'attribuer le(s) nouveau(x) codes créé(s) aux sorties à activer.



Remarque : En fonction de la longueur de code configurée dans le champ « 0 » (valeur d'usine = 4).

Longueur de code = 4, codes d'utilisateur de « 0000 » à « 9999 ».

Longueur de code = 5, codes d'utilisateur de « 00000 » à « 99999 ».

Longueur de code = 6, codes d'utilisateur de « 000000 » à « 999999 ».

Étapes: Champ + position mémoire + code d'utilisateur + sorties + code bus + clé.

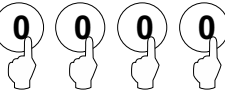
**(Étape 1)**  Pressez « 1 » pour sélectionner le champ à programmer « 1 ».**(Étape 2)**  Permet de définir le numéro de la position de mémoire qui sera affectée au nouveau code d'utilisateur.
Les positions de mémoire possibles sont de « 001 » à « 999 ».**(Étape 3)**  Définir le code d'utilisateur. Les codes d'utilisateur possibles sont de « 000000 » à « 999999 » avec une longueur de code « 6 » ; d'usine, avec une la longueur de code « 4 », ils seront de « 0000 » à « 9999 ».

(Voir l'exemple de longueur de code de la page 9, étape 2).

Les codes d'utilisateur ne peuvent pas être identiques.

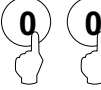
(Étape 4)  Définir la(es) sortie(s) que le code d'utilisateur introduit à l'étape 3 activera.

Introduisez l'une des options suivantes ou pressez la touche clé :

« 00 » : relais 1 + relais 2 + sortie de panique (borne « P » de l'étrier).

« 01 » : relais 1. ^(*)



« 02 » : relais 2.

« 03 » : relais 1 + relais 2.

« 04 » : sortie de panique (borne « P » de l'étrier).

« 05 » : relais 1 + sortie de panique (borne « P » de l'étrier).

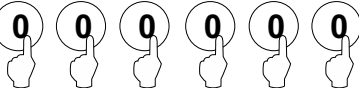
« 06 » : relais 2 + sortie de panique (borne « P » de l'étrier).

^(*) Remarque : Si vous pressez la touche clé, dans ce champ de valeur, l'option « 3 » : relais 1 + relais 2 du champ de valeur « code bus » est établie à « 000000 » et la programmation du champ est terminée.**Avec module de contrôle d'accès V03 et ultérieure.****(Étape 5)**  Introduisez seulement « 000000 » ou pressez la touche clé. ^(*)^(*) Remarque : Si vous pressez la touche clé, ce champ de valeur est établi à « 000000 » et la programmation du champ est terminée.**(Étape 6)**  Pressez la touche clé pour terminer la programmation du champ.

Remarque : Il n'est pas nécessaire que vous pressiez la touche clé si vous l'aviez d'ores et déjà pressée au cours des étapes 4 ou 5.

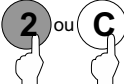
(Étape 7)  Par la suite, pressez le numéro du champ suivant que vous souhaitez configurer ou bien pressez la touche C (cancel/annuler) pour quitter la programmation.**Suite**

Suite de la page précédente

Champs de programmation.

Champ « 2 » : Modifier les codes spéciaux.

Permet de modifier le code actuel des codes spéciaux, (se reporter à la page 7). Le nouveau code spécial doit contenir le même nombre de chiffres que le code actuel.

Les codes spéciaux ne peuvent pas être identiques.

Remarque : En fonction de la longueur de code configurée dans le champ « 0 » (valeur d'usine = 4).

Longueur de code = 4, codes spéciaux de « 0000 » à « 9999 ».

Longueur de code = 5, codes spéciaux de « 00000 » à « 99999 ».

Longueur de code = 6, codes spéciaux de « 000000 » à « 999999 ».



(Étape 1)



Pressez « 2 » pour sélectionner le champ à programmer « 2 ».

(Étape 2)

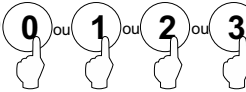

Définir le code spécial à sélectionner afin d'en modifier le code ultérieurement. Introduisez l'une des options suivantes :

« 0 » : sélectionner le code (administrateur).

« 1 » : sélectionner le code poussoir (CP1).

« 2 » : sélectionner le code poussoir (CP2).

« 3 » : sélectionner le code (déverrouillage).

(Étape 3)

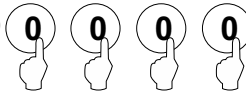

Définir un nouveau numéro de code. Les codes sont de « 000000 » à « 999999 » avec une longueur de code « 6 » ; d'usine, avec une la longueur de code « 4 », ils seront de « 0000 » à « 9999 », reportez-vous à l'exemple de longueur de code de la page 9, étape 2.

Les codes spéciaux ne peuvent pas être identiques.

(Étape 4)



Pressez la touche clé pour terminer la programmation du champ.

(Étape 5)

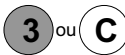

Par la suite, pressez le numéro du champ suivant que vous souhaitez configurer ou bien pressez la touche C (cancel/annuler) pour quitter la programmation.

Suite

Suite de la page précédente

Champs de programmation.

Champ « 3 » : Éliminer les codes d'utilisateur.

Permet d'éliminer les codes d'utilisateur existants.

Remarque : Les positions de mémoire possibles sont de « 001 » à « 999 ».

Étapes : Champ + position de mémoire + clé + clé.



(Étape 1)



Pressez « 3 » pour sélectionner le champ à programmer « 3 ».

(Étape 2)

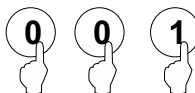

Définir le numéro de la position de mémoire existante à sélectionner afin de l'éliminer.

Remarque : Les positions de mémoire possibles sont de « 001 » à « 999 ».

Introduire la position de mémoire existante que vous souhaitez éliminer.

Si vous introduisez la valeur « 000 », **toutes** les positions de mémoire seront éliminées.

(Étape 3)



Pressez deux fois la touche clé pour confirmer l'élimination et terminer la programmation du champ.

(Étape 4)

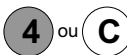

Par la suite, pressez le numéro du champ suivant que vous souhaitez configurer ou bien pressez la touche C (cancel/annuler) pour quitter la programmation.

Suite

Suite de la page précédente

Champs de programmation.

Champ « 4 » : Configurer les sorties.

Permet de configurer les sorties du relais 1, relais 2 et de la sortie de panique (borne « P » de l'étrier). La configuration des sorties du relais 1, relais 2 et de la sortie panique est commune pour tous les codes d'utilisateur valables.

Vous pouvez activer les sorties du relais 1, relais 2 et de la sortie de panique en mode à impulsion (de 01 à 99 secondes) ou bien en mode stable.

Étapes : Champ + numéro de sortie + mode de sortie + délai d'activation + clé.

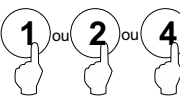

(Étape 1)  Pressez « 4 » pour sélectionner le champ à programmer « 4 ».

(Étape 2)  Définir la sortie à sélectionner afin de la configurer. Introduisez l'une des options suivantes :
 « 1 » : sélectionner la sortie (relais 1).
 « 2 » : sélectionner la sortie (relais 2).
 « 4 » : sélection sortie (panique).

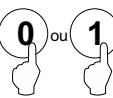
(Étape 3)  Définir le mode d'activation de la sortie sélectionnée au cours de l'étape 2. Introduisez l'une des options suivantes :
 « 0 » : mode à impulsion.
 « 1 » : mode stable.

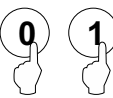
(Étape 4)  Définir le délai d'activation de la sortie sélectionnée au cours de l'étape 2. N'a d'effet que si le mode de la sortie a été établi (à l'étape 3) en mode à impulsion. Introduisez une valeur comprise entre « 01 » et « 99 » ou pressez la touche clé.^(*)

(*) Remarque : Si vous pressez la touche clé, ce champ de valeur est établi à « 03 » et la programmation du champ est terminée.

(Étape 5)  Pressez la touche clé pour terminer la programmation du champ. Remarque : Il n'est pas nécessaire que vous pressiez la touche clé si vous l'aviez d'ores et déjà pressée au cours de l'étape 4.

(Étape 6)  Par la suite, pressez le numéro du champ suivant que vous souhaitez configurer ou bien pressez la touche C (cancel/annuler) pour quitter la programmation.

Suite

Suite de la page précédente

Champs de programmation.

Champ « 5 » : Configurer les poussoirs externes.

Permet de configurer les poussoirs externes PL1 et PL2 aux modes suivants :

-Permet que le poussoir : soit toujours activé ou que le fonctionnement du poussoir soit activé/désactivé via le code poussoir CP1 ou CP2.

-Permet d'établir un délai d'activation du(es) poussoir(s) externe(s) PL1 et PL2 compris entre « 01 » et « 99 » pour les sorties relais 1 et relais 2 respectivement. N'a d'effet que si la sortie de relais du poussoir externe à configurer a été établie en mode à impulsion (se reporter à la page 13 « champ 3 »).

Remarque : Le poussoir externe PL1 active le relais 1 et le poussoir externe PL2 active le relais 2.

Étapes : Champ + poussoir + mode poussoir + délai d'activation + clé.

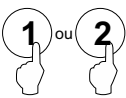

(Étape 1)  Pressez « 5 » pour sélectionner le champ à programmer « 5 ».

(Étape 2)  Définir le poussoir externe à sélectionner afin de le configurer. Introduisez l'une des options suivantes :
« 1 » : sélectionner le poussoir externe (PL1).
« 2 » : Sélectionner le poussoir externe (PL2).

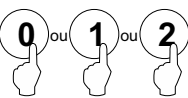
(Étape 3)  Définir le mode du poussoir sélectionné au cours de l'étape 2. Introduisez l'une des options suivantes :
« 0 » : toujours activé.
« 1 » : fonction activée/désactivée avec le code de poussoir CP1.
« 2 » : fonction activée/désactivée avec le code de poussoir CP2.

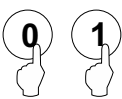
(Étape 4)  Définir le délai d'activation de poussoir externe sélectionné au cours de l'étape 2. N'a d'effet que si la sortie de relais a été établie en mode à impulsion (se reporter à la page 12 « champ 3 »). Introduisez une valeur comprise entre « 01 » et « 99 » ou pressez la touche clé.^(*)

^(*)Remarque : Si vous pressez la touche clé, ce champ de valeur est établi à « 03 » et la programmation du champ est terminée.

(Étape 5)  Pressez la touche clé pour terminer la programmation du champ. Remarque : Il n'est pas nécessaire que vous pressiez la touche clé si vous l'aviez d'ores et déjà pressée au cours de l'étape 4.

(Étape 6)  Par la suite, pressez le numéro du champ suivant que vous souhaitez configurer ou bien pressez la touche C (cancel/annuler) pour quitter la programmation.

Suite

Suite de la page précédente

Champs de programmation.

Champ « 6 » : Configurer le mode de verrouillage.

Permet configurer le mode de verrouillage du module de contrôle d'accès.

Étapes : Champ + mode verrouillage + délai entre tentatives + délai verrouillage + sortie panique + clé.



(Étape 1)



Pressez « 6 » pour sélectionner le champ à programmer « 6 ».

(Étape 2)



Définir le mode de verrouillage du module de contrôle d'accès.

Introduisez l'une des options suivantes :

« 0 » : jamais verrouillé.

De « 3 » à « 9 » : verrouillé après « 3 » à « 9 » tentatives erronées d'introduction du code d'utilisateur.

(Étape 3)



Définir le délai minimal devant s'écouler entre les tentatives erronées pour verrouiller le module de contrôle d'accès. N'a d'effet que si l'option « 0 » n'a pas été sélectionnée à l'étape 2.

Sélectionnez un délai de « 01 » à « 15 » minutes ou bien pressez la touche clé.^(*)

^(*) Remarque : Si vous pressez la touche clé, ce champ de valeur est établi à « 03 » minutes, le champ de valeur « délai verrouillage » à « 03 » minutes, le champ de valeur de la « sortie de panique » à « 0 » non activée et la programmation du champ se termine.

(Étape 4)



Définir le délai pendant lequel le module de contrôle d'accès sera en mode verrouillage après la dernière tentative erronée d'introduction du code. N'a d'effet que si l'option « 0 » n'a pas été sélectionnée à l'étape 2.

Sélectionnez un délai de « 03 » à « 15 » minutes ou bien pressez la touche clé.^(*)

^(*) Remarque : Si vous pressez la touche clé, ce champ de valeur est établi à « 03 » minutes, le champ de valeur de la « sortie de panique » à « 0 » non activée et la programmation du champ se termine.

(Étape 5)



Définir l'activation de la sortie de panique (borne « P » de l'étrier) pendant le mode verrouillage. N'a d'effet que si l'option « 0 » n'a pas été sélectionnée à l'étape 2.

Introduisez l'une des options suivantes ou pressez la touche clé.^(*)

« 0 » : la sortie ne s'active pas.

« 1 » : la sortie s'active (pendant 3 secondes à des intervalles de 1 minute).

^(*) Remarque : Si vous pressez la touche clé, ce champ de valeur est établi à « 0 » et la programmation du champ est terminée.

(Étape 6)



Pressez la touche clé pour terminer la programmation du champ.

Remarque : Il n'est pas nécessaire que vous pressiez la touche clé si vous l'avez d'ores et déjà pressée au cours des étapes 3, 4 ou 5.

(Étape 7)



Par la suite, pressez le numéro du champ suivant que vous souhaitez configurer ou bien pressez la touche C (cancel/annuler) pour quitter la programmation.

Suite

Suite de la page précédente

Champs de programmation.

Champ « 7 » : Configurer l'ID d'identification du module de contrôle d'accès. **(Ne pas configurer).**

Permet configurer le code d'identification (ID) du module de contrôle accès.

Remarque : Les codes d'identification (ID) possibles sont de « 000 » à « 999 ».

IMPORTANT : Ce champ de programmation **est inutile** en ce qui concerne le contrôle d'accès autonome.

Étapes: Champ + code ID + clé.

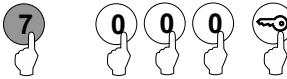

(Étape 1)



Pressez « 7 » pour sélectionner le champ à programmer « 7 ».

(Étape 2)

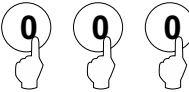

Définir le code d'identification (ID) du module de contrôle d'accès.
Remarque : Les codes d'identification (ID) possibles sont de « 000 » à « 999 ».

(Étape 3)



Pressez la touche clé pour terminer la programmation du champ.

(Étape 4)

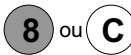

Par la suite, pressez le numéro du champ suivant que vous souhaitez configurer ou bien pressez la touche C (cancel/annuler) pour quitter la programmation.

Suite

Suite de la page précédente

Champs de programmation.

Champ « 8 » : Configurer la profondeur de champ. (Ne pas configurer).

Permet de configurer la longueur du code d'appel.

IMPORTANT : Ce champ de programmation est inutile en ce qui concerne le contrôle d'accès autonome.

Étapes : Champ + longueur code d'appel + appel direct + clé.



(Étape 1)  Pressez « 8 » pour sélectionner le champ à programmer « 8 ».

(Étape 2)  Définir la longueur du code d'appel.
Introduisez l'une des options suivantes :
« 1 » ou « 2 » ou « 3 »

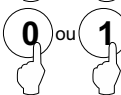
(Étape 3)  Définir l'appel direct : en introduisant un code d'appel sur le clavier si cela s'avère nécessaire ou en ne pressant pas la touche clé pour confirmer.
Introduisez l'une des options suivantes :
« 0 » : désactivée.
« 1 » : activée.

(Étape 4)  Pressez la touche clé pour terminer la programmation du champ.

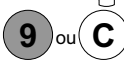
(Étape 5)  Par la suite, pressez le numéro du champ suivant que vous souhaitez configurer ou bien pressez la touche C (cancel/annuler) pour quitter la programmation.

Champ « 9 » : Configurer la tonalité du clavier.

Permet qu'une tonalité soit émise à chaque pression d'une touche du clavier du module de contrôle d'accès.

Étapes : Champ + tonalité clavier + clé.

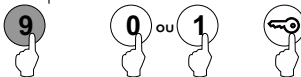

(Étape 1)  Pressez « 9 » pour sélectionner le champ à programmer « 9 ».

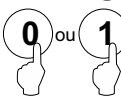
(Étape 2)  Permet qu'une tonalité soit émise à chaque pression d'une touche du clavier du module de contrôle d'accès.
Introduisez l'une des options suivantes :
« 0 » : sans tonalité de clavier.
« 1 » : avec tonalité de clavier.

(Étape 3)  Pressez la touche clé pour terminer la programmation du champ.

(Étape 4)  Par la suite, pressez la touche C (cancel/annuler) pour quitter la programmation.

C onfiguration d'usine.

Le module de contrôle d'accès est livré préconfiguré d'usine comme suit :

- **Codes spéciaux** : tenir compte de la longueur du code (voir page 7).
 Code administrateur : 271800. 2718, si la configuration de la longueur du code = 4.
 Code poussoir CP1 : 111100. 1111, si la configuration de la longueur du code = 4.
 Code poussoir CP2 : 222200. 2222, si la configuration de la longueur du code = 4.
 Code déverrouillage : 333300. 3333, si la configuration de la longueur du code = 4.
- **Longueur les codes d'utilisateurs et spéciaux** : champ de programmation « 0 » (page 9).
 Étape 2 : « 4 » longueur de code de 4 chiffres.
- **Configuration relais 1** : champ de programmation « 4 » (page 13).
 Étape 3 : « 0 » à impulsion.
 Étape 4 : « 03 » délai d'activation (secondes).
- **Configuration relais 2** : champ de programmation « 4 » (page 13).
 Étape 3 : « 0 » à impulsion.
 Étape 4 : « 03 » délai d'activation (secondes).
- **Configuration de la sortie de panique** : champ de programmation « 4 » (page 13).
 Étape 3 : « 0 » à impulsion.
 Étape 4 : « 10 » délai d'activation (secondes).
- **Configuration du poussoir externe PL1** : champ de programmation « 5 » (page 14).
 Étape 3 : « 1 » active/désactive le fonctionnement du poussoir avec le code de poussoir CP1.
 Étape 4 : « 10 » délai d'activation (secondes).
- **Configuration du poussoir externe PL2** : champ de programmation « 5 » (page 14).
 Étape 3 : « 2 » active/désactive le fonctionnement du poussoir avec le code de poussoir CP2.
 Étape 4 : « 05 » délai d'activation (secondes).
- **Configuration du mode de verrouillage** : champ de programmation « 6 » (page 15).
 Étape 2 : « 3 » nombre maximal de tentatives erronées d'introduction du code d'utilisateur.
 Étape 3 : « 03 » délai minimal entre tentatives erronées (minutes).
 Étape 4 : « 03 » durée du mode de verrouillage (minutes).
 Étape 5 : « 1 » la sortie de panique s'active pendant le mode verrouillage.
- **Configuration d'une ID d'identification** : champ de progr. « 7 » (page 16) (**ne pas configurer**).
 Étape 2 : « 000 » ID d'identification. **Ne pas modifier cette valeur de champ.**
- **Configuration de la profondeur de champ** : champ de progr. « 8 » (page 17) (**ne pas configurer**).
 Étape 2 : « 3 » profondeur de champ. **Ne pas modifier cette valeur de champ.**
 Étape 3 : « 0 » appel direct désactivé. **Ne pas modifier cette valeur de champ.**
- **Configuration de la tonalité du clavier** : champ de programmation « 9 » (voir page 17).
 Étape 2 : « 1 » tonalité à caque pression d'une touche du clavier (activé).

Détails de l'installation de la gâche électrique.

Ssi la gâche est installée pour une porte métallique, utilisez une mèche de 3,5 mm et filetez le trou réalisé.
Si la gâche est installée pour une porte en bois, utilisez une mèche de 3 mm.

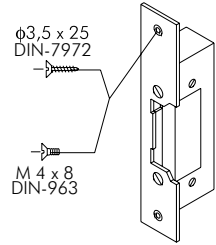

IMPORTANT : le module de contrôle d'accès est livré avec deux varistances. Si vous souhaitez brancher une gâche électrique en courant alternatif à l'une des sorties, placez la varistance fournie directement sur les bornes de la gâche électrique pour garantir le bon fonctionnement du module.

SCHÉMAS D'INSTALLATION

Combinaison avec plaques « Nexa modulaire » et « Nexa Inox ».

Les connexions du module de contrôle d'accès aux plaques (de rue) « Nexa modulaire / Nexa Inox » diffèrent selon le type d'installation. Veuillez utiliser la même alimentation que celle utilisée pour les plaques (de rue).

Systèmes de portier audio ou vidéo avec installation numérique.

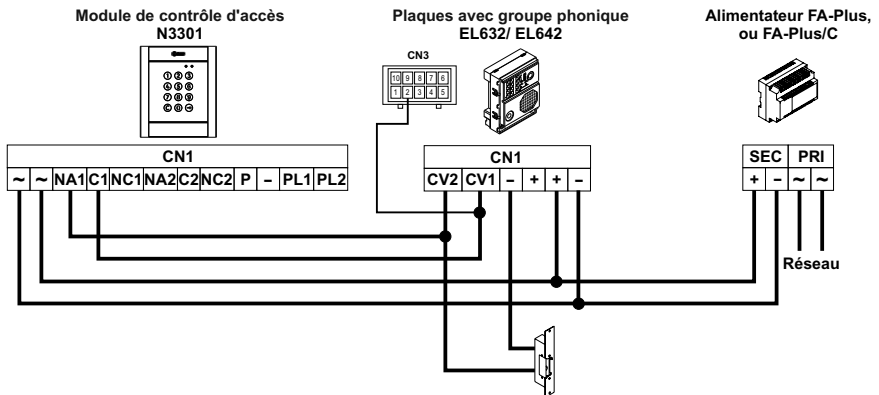

Suite

Suite de la page précédente

Combinaison avec plaques « Nexa modulaire » et « Nexa Inox ».

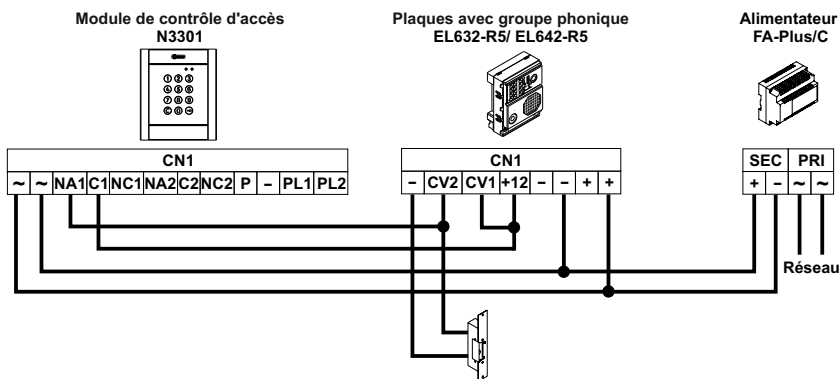

Systèmes de portier audio avec porte d'accès et installation 4+ « n ».

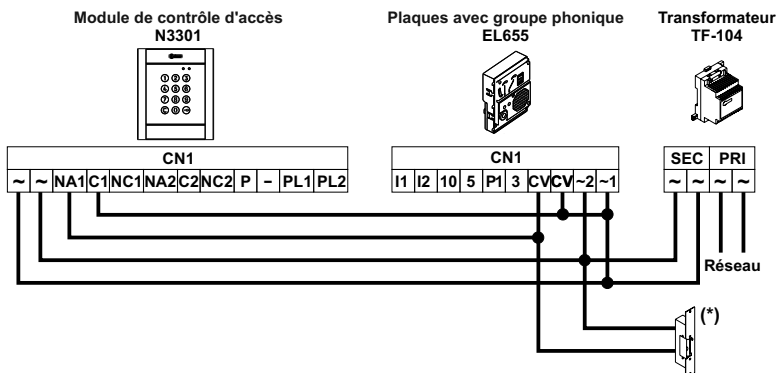

Systèmes de portier audio avec plusieurs portes d'accès et installation 4+ « n ».

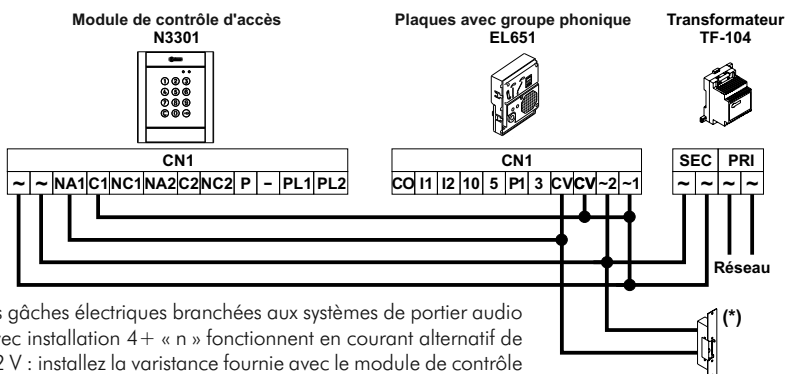

(*) Les gâches électriques branchées aux systèmes de portier audio avec installation 4+ « n » fonctionnent en courant alternatif de 12 V : installez la varistance fournie avec le module de contrôle d'accès directement sur les bornes de la gâche électrique.

C ombinaison avec plaques « Nexa modulaire » et « Nexa Inox ».

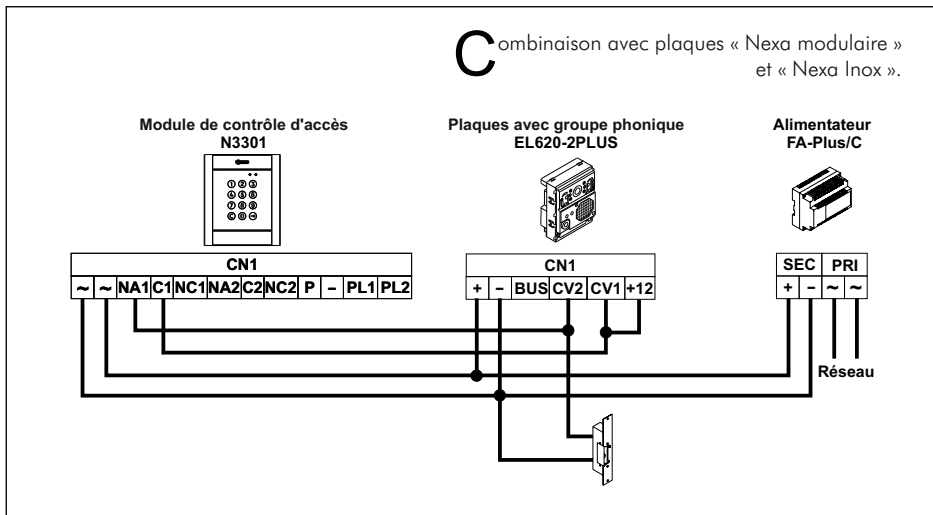

F onctionnement autonome.

Les schémas donnés ci-après utilisent un transformateur TF-104 (12 Vca) pour fournir l'alimentation électrique du module.

(*) Si vous utilisez une gâche électrique en courant alternatif, utilisez la varistance fournie avec le groupe phonique directement sur les bornes de gâche électrique.

Si vous devez brancher deux gâches électriques, utilisez un transformateur TF-104 supplémentaire.

Si vous souhaitez utiliser des gâches électriques de sécurité en fonctionnement inversé (la gâche électrique s'active sans tension), branchez la gâche électrique entre C1 et NC1 ou C2 et NC2.

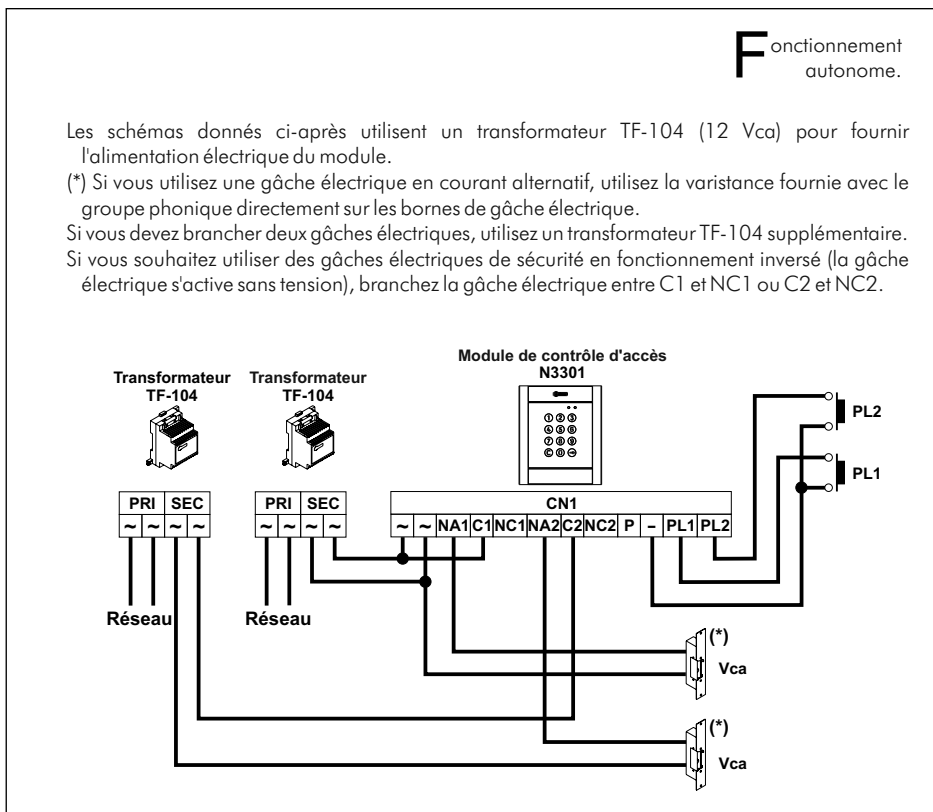

A large rectangular area containing 25 horizontal dotted lines for writing notes.

Este producto es conforme con las disposiciones de las Directivas Europeas aplicables respecto a la Seguridad Eléctrica **2006/95/CEE** y la Compatibilidad Electromagnética **2004/108/CEE**, así como con la ampliación en la Directiva del Mercado CE **93/68/CEE**.

*This product meets the essentials requirements of applicable European Directives regarding Electrical Safety **2006/95/ECC**, Electromagnetic Compatibility **2004/108/ECC**, and as amended for CE Marking **93/68/ECC**.*



NOTA: El funcionamiento de este equipo está sujeto a las siguientes condiciones:

(1) Este dispositivo no puede provocar interferencias dañinas, y (2) debe aceptar cualquier interferencia recibida, incluyendo las que pueden provocar un funcionamiento no deseado.

NOTE: Operation is subject to the following conditions:

(1) This device may not cause harmful interference, and (2) this device must accept any received interference, including the ones that may cause undesired operation.



golmar@golmar.es
www.golmar.es

GOLMAR S.A.
C/ Silici, 13
08940- Cornellá de Llobregat
SPAIN



Golmar se reserva el derecho a cualquier modificación sin previo aviso.

Golmar se réserve le droit de toute modification sans préavis.

Golmar reserves the right to make any modifications without prior notice.