



Détecteur de triangulation (BGS)

OBT650-R200-EP-IO-V3



- Format de taille moyenne avec options de montage variées
- Meilleur dispositif de suppression d'arrière-plan de sa catégorie
- Détection précise des objets, sans tenir compte ou presque de la couleur
- Gamme de température étendue, -40 °C à 60 °C
- Haut indice de protection IP69K
- Interface IO Link pour les données de service et de processus

Détecteur de triangulation avec suppression de l'arrière-plan



IO-Link

Fonction

Les détecteurs optiques de la série sont les premiers appareils à proposer une solution dans un format standard de taille moyenne de bout en bout : d'une cellule en mode barrage à un détecteur de mesure de distance. Grâce à leur conception spécifique, ces détecteurs sont capables de réaliser pratiquement toutes les tâches d'automatisation standard.

La totalité de la gamme permet aux détecteurs de communiquer via IO-Link.

Les détecteurs à laser DuraBeam sont résistants et peuvent être utilisés de la même façon que les détecteurs standard.

La technologie multi-pixel (MPT) garantit que les détecteurs standard sont flexibles et peuvent s'adapter à l'environnement de l'application.

Dimensions

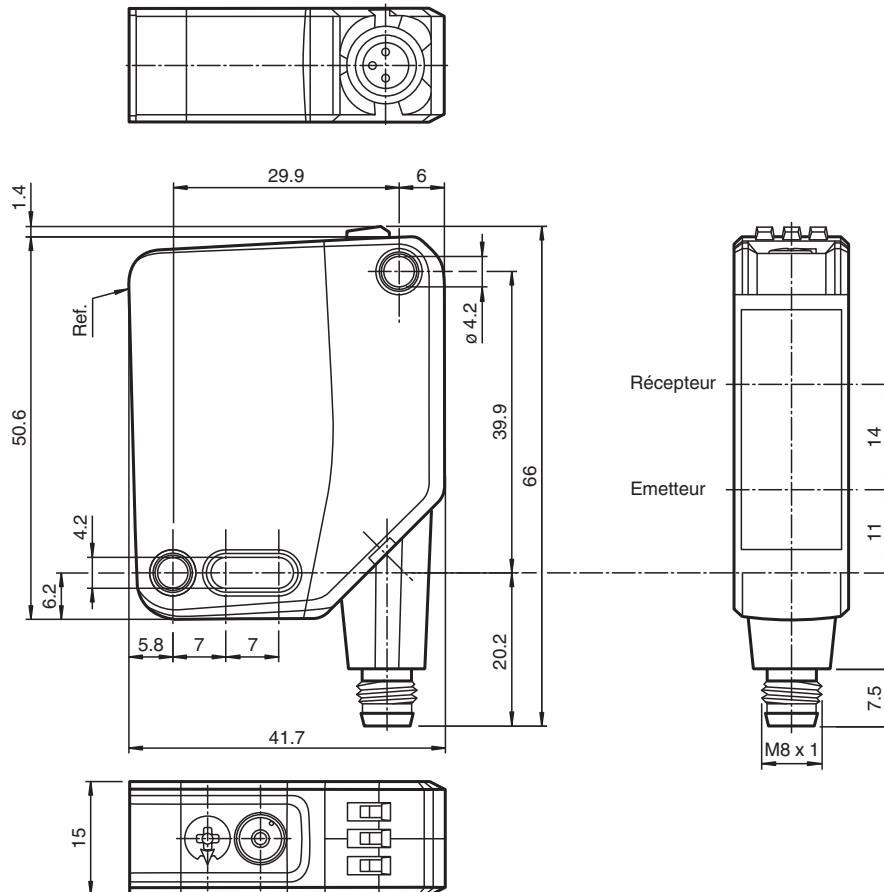

Date de publication: 2022-03-30 Date d'édition: 2022-03-30 : 295670-100107_fra.pdf

Reportez-vous aux « Remarques générales sur les informations produit de Pepperl+Fuchs ».

Groupe Pepperl+Fuchs
www.pepperl-fuchs.com

États-Unis : +1 330 486 0001
fa-info@us.pepperl-fuchs.com

Allemagne : +49 621 776 1111
fa-info@de.pepperl-fuchs.com

Singapour : +65 6779 9091
fa-info@sg.pepperl-fuchs.com

PEPPERL+FUCHS

Données techniques

| Caractéristiques générales | | |
|--|----------------|--|
| Domaine de détection | | 10 ... 650 mm |
| Domaine de détection min. | | 10 ... 100 mm |
| Domaine de détection max. | | 10 ... 650 mm |
| Domaine de réglage | | 100 ... 650 mm |
| Cible de référence | | blanc standard 100 mm x 100 mm |
| Emetteur de lumière | | LED |
| Type de lumière | | rouge, lumière modulée |
| Identification du groupe de risque LED | | groupe d'exception |
| Différence noir-blanc (6%/90%) | | < 6 % pour 650 mm |
| Diamètre de la tache lumineuse | | env. 20 mm x 20 mm pour une distance de 650 mm |
| Angle d'ouverture | | env. 2 ° |
| Limite de la lumière ambiante | | EN 60947-5-2 : 70000 Lux |
| Valeurs caractéristiques pour la sécurité fonctionnelle | | |
| MTTF _d | | 600 a |
| Durée de mission (T _M) | | 20 a |
| Couverture du diagnostic (DC) | | 0 % |
| Éléments de visualisation/réglage | | |
| Indication fonctionnement | | LED verte : allumée en permanence - sous tension clignotante (4 Hz) - court-circuit clignotante avec courtes interruptions (1 Hz) - mode IO-Link |
| Visual. état de commutation | | LED jaune : allumée en permanence - objet détecté éteinte en permanence - aucun objet détecté |
| Éléments de contrôle | | commutation "clair/foncé" |
| Éléments de contrôle | | réglage du domaine de détection |
| Caractéristiques électriques | | |
| Tension d'emploi | U _B | 10 ... 30 V CC |
| Ondulation | | max. 10 % |
| Consommation à vide | I ₀ | < 25 mA pour une tension d'alimentation 24 V |
| Classe de protection | | III |
| Interface | | |
| Type d'interface | | IO-Link (via C/Q = broche 4) |
| Version IO-Link | | 1.1 |
| Profil de l'appareil | | Identification et diagnostic Smart Sensor type 2.4 |
| Identifiant du dispositif | | 0x111601 (1119745) |
| Vitesse de transfert | | COM2 (38,4 kBaud) |
| durée de cycle min. | | 2,3 ms |
| Plage de données de traitement | | Entrée de traitement des données 1 Bit Sortie de traitement des données 2 Bit |
| Prise en charge du mode SIO | | oui |
| Type de port maître compatible | | A |
| Sortie | | |
| Mode de commutation | | Le type de commutation du détecteur est ajustable. Le paramètre par défaut est : C/Q - Broche 4 : NPN normalement ouvert / allumé, PNP normalement fermé / éteint, IO-Link |
| Sortie signal | | 1 sortie push-pull (4 en 1), protégée contre les courts-circuits et l'inversion de polarité, protégée contre les surtensions |
| Tension de commutation | | max. 30 V CC |
| Courant de commutation | | max. 100 mA , (charge résistive) |
| Catégorie d'utilisation | | C.C.-12 et DC-13 |
| Chute de tension | U _d | ≤ 1,5 V CC |
| Fréquence de commutation | f | 500 Hz |
| Temps d'action | | 1 ms |

Date de publication: 2022-03-30 Date d'édition: 2022-03-30 : 295670-100107_fra.pdf

Données techniques

| | |
|-------------------------------------|---|
| Conformité | |
| Interface de communication | IEC 61131-9 |
| Norme produit | EN 60947-5-2 |
| Agréments et certificats | |
| Conformité EAC | TR CU 020/2011 |
| Agrément UL | E87056 , cULus Listed , alimentation de classe 2 , évaluation type 1 |
| agrément CCC | Les produits dont la tension de service est ≤ 36 V ne sont pas soumis à cette homologation et ne portent donc pas le marquage CCC. |
| Conditions environnementales | |
| Température ambiante | -40 ... 60 °C (-40 ... 140 °F) |
| Température de stockage | -40 ... 70 °C (-40 ... 158 °F) |
| Caractéristiques mécaniques | |
| Largeur du boîtier | 15 mm |
| Hauteur du boîtier | 50,6 mm |
| Profondeur du boîtier | 41,7 mm |
| Degré de protection | IP67 / IP69 / IP69K |
| Raccordement | Fiche de connecteur, M8 x 1, 3 broches, orientable à 90° |
| Matériau | |
| Boîtier | PC (polycarbonate) |
| Sortie optique | PMMA |
| Masse | env. 35 g |

Connexion

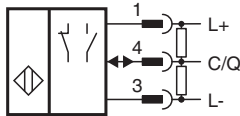

Affectation des broches



Couleur des fils selon EN 60947-5-2

| | |
|---|----|
| 1 | BN |
| 3 | BU |
| 4 | BK |

Assemblage

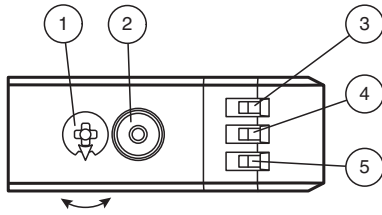

| | | |
|---|-----------------------------------|----|
| 1 | Réglage de la sensibilité | |
| 2 | Commutateur allumé / éteint | |
| 3 | Témoin de fonctionnement / éteint | GN |
| 4 | Indicateur de signal | YE |
| 5 | Témoin de fonctionnement / allumé | GN |

Courbe caractéristique

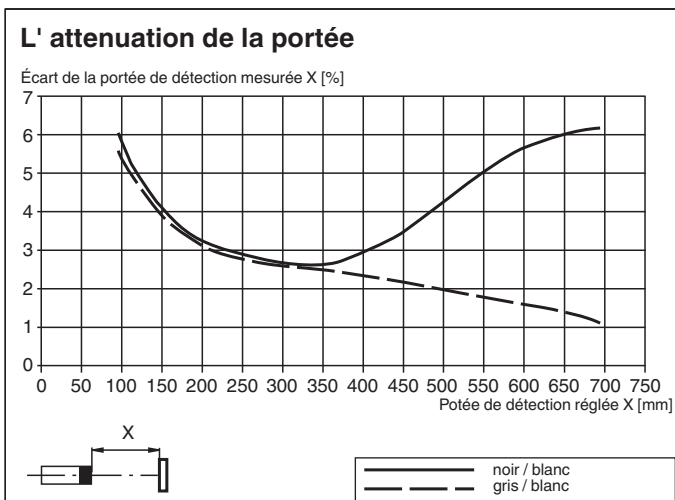
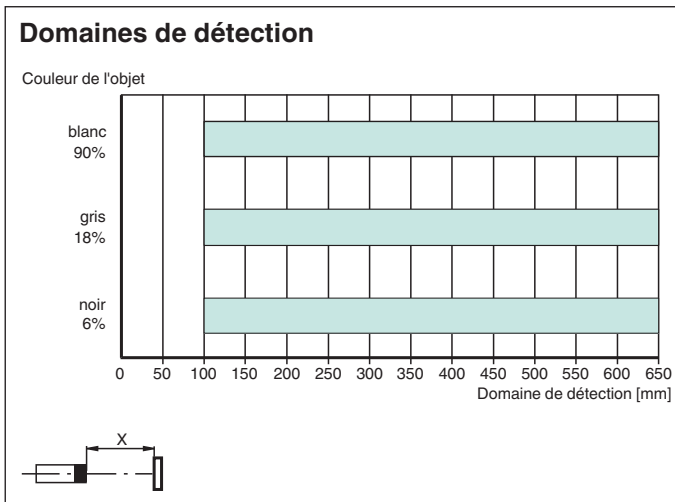
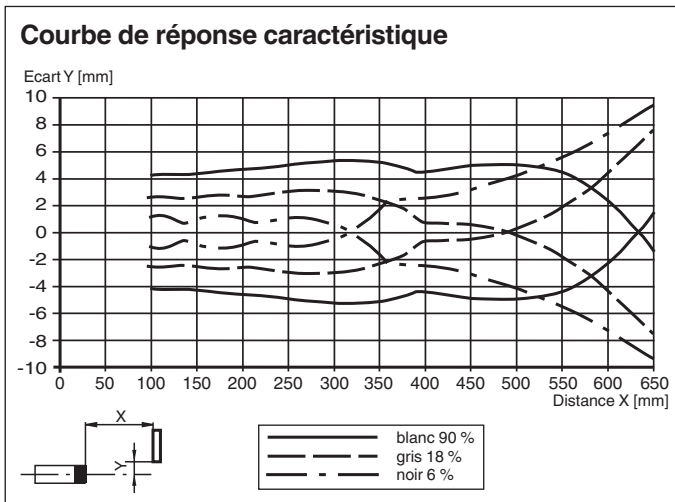

Date de publication: 2022-03-30 Date d'édition: 2022-03-30 : 295670-100107_fra.pdf

Reportez-vous aux « Remarques générales sur les informations produit de Pepperl+Fuchs ».















Groupe Pepperl+Fuchs
www.pepperl-fuchs.com

États-Unis : +1 330 486 0001
fa-info@us.pepperl-fuchs.com

Allemagne : +49 621 776 1111
fa-info@de.pepperl-fuchs.com

Singapour : +65 6779 9091
fa-info@sg.pepperl-fuchs.com

Accessoires

| | | |
|---|-----------------------------|--|
|  | OMH-MLV12-HWG | Equerre de fixation pour détecteurs de la série MLV12 |
|  | OMH-R200-01 | support de montage sur une barre ronde ø 12 mm ou sur une tôle (épaisseur 1,5 ... 3mm) |
|  | OMH-MLV12-HWK | Equerre de fixation pour détecteurs de la série MLV12 |
|  | OMH-R20x-Quick-Mount | support de montage rapide |
|  | ICE2-8IOL-G65L-V1D | Maître IO-Link Ethernet/IP avec 8 entrées/sorties |
|  | ICE3-8IOL-G65L-V1D | Maître IO-Link PROFINET IO avec 8 entrées/sorties |
|  | ICE2-8IOL-K45S-RJ45 | Maître IO-Link Ethernet/IP avec 8 entrées/sorties, rail DIN, borne à vis |
|  | ICE3-8IOL-K45P-RJ45 | Maître IO-Link PROFINET IO avec 8 entrées/sorties, rail DIN, bornes enfichables |
|  | ICE3-8IOL-K45S-RJ45 | Maître IO-Link PROFINET IO avec 8 entrées/sorties, rail DIN, borne à vis |
|  | IO-Link-Master02-USB | IO-Link maître, alimentation via port USB ou alimentation indépendante, voyants LED, fiche M12 pour connexion des cellules |
|  | ICE1-8IOL-G30L-V1D | Module Ethernet IO-Link avec 8 entrées/sorties |
|  | ICE1-8IOL-G60L-V1D | Module Ethernet IO-Link avec 8 entrées/sorties |
|  | ICE2-8IOL-K45P-RJ45 | Maître IO-Link Ethernet/IP avec 8 entrées/sorties, rail DIN, connecteurs enfichables |
|  | V3-GM-2M-PUR | Cordon femelle monofilaire droit M8 à codage A, 3 broches, câble PUR gris |
|  | V3-WM-2M-PUR | Cordon femelle monofilaire coudé M8 à codage A, 3 broches, câble PUR gris |

Date de publication: 2022-03-30 Date d'édition: 2022-03-30 : 295670-100107_fra.pdf

Reportez-vous aux « Remarques générales sur les informations produit de Pepperl+Fuchs ».

Groupe Pepperl+Fuchs
www.pepperl-fuchs.com

États-Unis : +1 330 486 0001
fa-info@us.pepperl-fuchs.com

Allemagne : +49 621 776 1111
fa-info@de.pepperl-fuchs.com

Singapour : +65 6779 9091
fa-info@sg.pepperl-fuchs.com

Configuration

Pour déverrouiller les fonctions de réglage, tournez le dispositif de réglage de la plage de détection/sensibilité de plus de 180 degrés.

Plage de détection/sensibilité

Pour augmenter la plage de détection/sensibilité, tournez le dispositif de réglage de la plage de détection/sensibilité dans le sens horaire.

Pour réduire la plage de détection/sensibilité, tournez le dispositif de réglage de la plage de détection/sensibilité dans le sens antihoraire.

Dès que le dispositif atteint l'extrémité de la plage de réglage, l'indicateur de signal clignote à 8 Hz.

Configuration Lumière allumée/Obscurité

Appuyez sur le commutateur Lumière allumée/Obscurité pendant plus de 1 seconde (mais moins de 4 secondes). Le mode « Lumière allumée/Obscurité » est modifié et le voyant de fonctionnement concerné s'allume.

Si vous appuyez pendant plus de 4 secondes sur le commutateur Lumière allumée/Obscurité, le mode Lumière allumée/Obscurité retourne à son réglage d'origine. L'état actuel est activé lorsque le commutateur Lumière allumée/Obscurité est relâché.

Restauration des réglages d'usine

Appuyez sur le commutateur Lumière allumée/Obscurité pendant plus de 10 secondes (mais moins de 30 secondes), jusqu'à ce que toutes les LED s'éteignent. Lorsque

le commutateur Lumière allumée/Obscurité est relâché, l'indicateur de signal s'allume. Après un délai de 5 secondes, le détecteur se remet en fonctionnement en utilisant les réglages d'usine.

Les fonctions de réglage sont verrouillées après 5 minutes d'inactivité. Pour déverrouiller les fonctions de réglage, tournez de nouveau le dispositif de réglage de la plage de détection/sensibilité de plus de 180 degrés.