

CROSSCALL

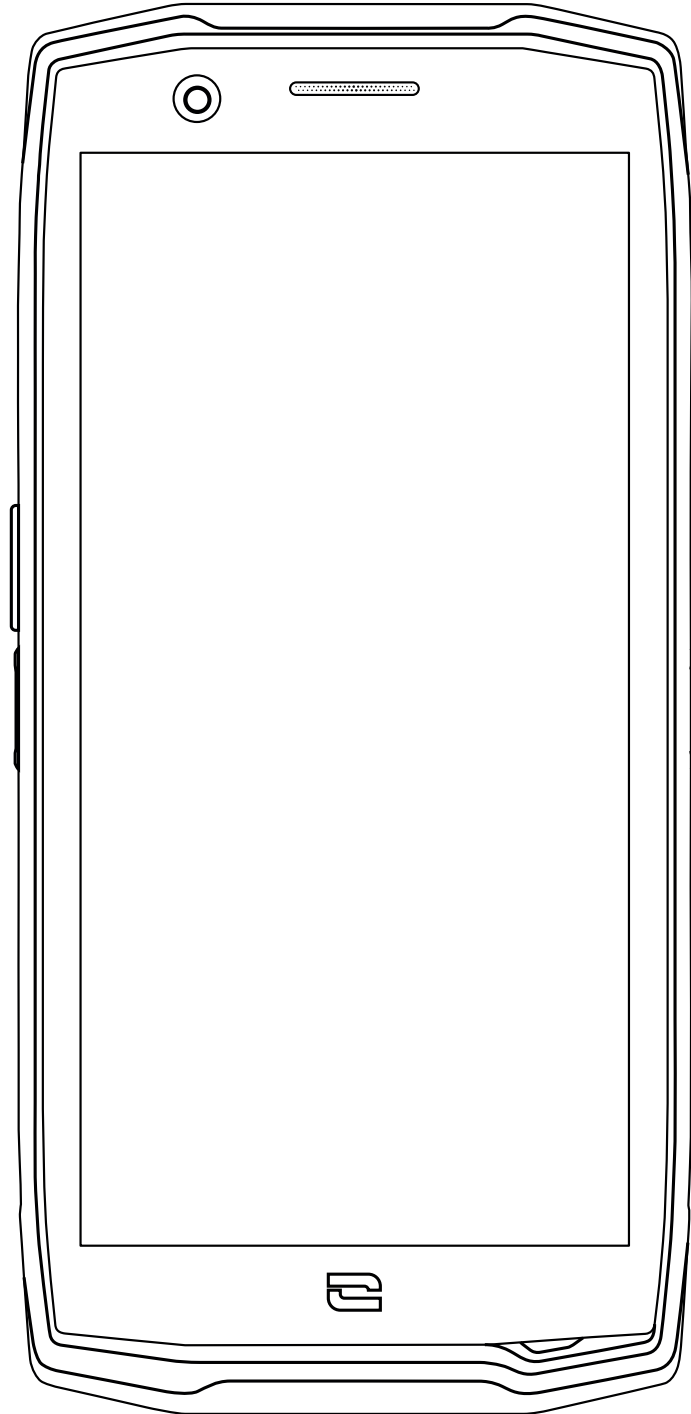

ACTION-X5

INTERNATIONAL VERSIONS AVAILABLE

VERSIONS INTERNATIONALES DISPONIBLES

FR

PT

EN

NL

ES

SL

DE

HR

IT

TABLE DES MATIÈRES

LES AVANTAGES DE L'ACTION-X5

Images & Partage	5
Ergonomie	5
Durabilité	6

PRÉSENTATION GÉNÉRALE DU TÉLÉPHONE

Présentation de l'appareil.....	7
X-LINK™	8
X-BLOCKER.....	8

MISE EN SERVICE DE VOTRE ACTION-X5

Installation de la carte nano SIM / micro SD	9
Mise en marche et arrêt du téléphone	10
Conseils et précautions à prendre pour charger votre batterie	10-11

ECRAN TACTILE, NAVIGATION SYSTÈME ET BOUTONS DE L'ACTION-X5

Utilisation de l'écran tactile	12-13
Navigation système.....	14-15
Boutons du téléphone	16-17

UTILISATION DU TÉLÉPHONE

Appels téléphoniques	18
Contacts	19
Messages	19-20
Appareil photo : l'application X-CAM.....	20-23
Galerie.....	23
Transférer des fichiers : téléphone vers PC ou PC vers téléphone.....	24-25
Gestion des cartes SIM.....	25-26
Données mobiles	26
Navigateur	26
E-mail	26-27
Economiseur de batterie.....	27
Réinitialiser le téléphone.....	28
Mises à jour système	28

PERSONNALISATION DU TÉLÉPHONE

Ecran d'accueil	28-29
Son	29
Notifications.....	30
Date et Heure	30
Langues	30

ASTUCES ET RACCOURCIS

Mode Écran partagé	30-31
Capture d'écran.....	31
Rotation automatique de l'écran	31
Réveil de l'écran	31
Mode Gants	31
NFC	32
Partage de batterie	32
Animation de chargement.....	32
Installation du cordon de sécurité (leash).....	33
Calculatrice.....	33

LES APPLICATIONS CROSSCALL

X-SENSORS	33-34
X-SAFE	34-37
X-TALK.....	37-38
X-STORY.....	38

MESURES DE SÉCURITÉ

Informations générales relatives à la sécurité	39-40
Informations relatives à l'étanchéité	41
Dispositifs médicaux.....	41-42
Sécurité routière	42
Alimentation et charge.....	43
Protection auditive.....	44
Protection de l'environnement	44
Nettoyage et entretien	44-45
Appels d'urgence	45
Recommandations pour réduire l'exposition de l'utilisateur aux rayonnements.	45

INFORMATIONS COMPLÉMENTAIRES

Conformité.....	46
Bandes de fréquence et puissance	47
Informations relatives aux accessoires et logiciels	48
Débit d'absorption spécifique (DAS).....	48
Droits d'auteur	49

ANNEXE

Informations importantes	50
Garantie	49-50

Merci d'avoir choisi Crosscall et d'avoir acheté ce smartphone.

Le guide d'utilisation vous permettra de vous familiariser avec votre nouvel appareil.

LES AVANTAGES DE L'ACTION-X5



Images & Partage

Capturez toutes vos photos et vidéos selon l'angle qui vous convient. L'ACTION-X5 est équipé de deux caméras à l'arrière, une de 48MP en angle normal à laquelle s'ajoute une autre caméra de 13MP grand angle 120°. De plus, l'ACTION-X5 embarque nativement X-CAM, une application de capture développée par les équipes CROSSCALL, qui vous permet de filmer toutes vos aventures en différents angles (80° et 120°) et dans différents modes. L'ACTION-X5 embarque également X-STORY, l'application dédiée au montage qui vous permet de transformer instantanément les vidéos et les photos que vous venez d'enregistrer en films inoubliables où que vous soyez et de les partager sur les réseaux ou à votre entourage.



Ergonomie

Découvrez le parfait compromis entre une visibilité confortable et une prise en main idéale sans limiter vos mouvements. Conçu avec un écran au format 5.45" 18:9, l'ACTION-X5 puise son identité dans les codes du reflex afin de lui offrir une esthétique qui ne laisse pas indifférent et qui marque clairement l'identité design de la marque. Ses textures ont également été travaillées afin de lui conférer davantage de résistance mais surtout une prise en main optimale tandis que deux boutons programmables facilement accessibles vous permettront, d'une simple pression de lancer la fonction ou l'application de votre choix sans avoir à déverrouiller votre téléphone.





Durabilité

Mettez la main sur le smartphone que vous garderez longtemps, qui résistera à votre quotidien et vous accompagnera dans toutes vos aventures. Conçu dans le plus pur respect des valeurs de durabilité CROSSCALL, l'ACTION-X5, garanti 5 ans, coche toutes les cases de l'appareil durable. De plus, l'ACTION-X5 a passé avec brio les 15 tests de la norme militaire américaine MIL-STD-810H et est également certifié IP68. Enfin, capitalisez sur sa batterie de 3850 mAh pour vivre des aventures intenses et sur la durée.



PRÉSENTATION GÉNÉRALE DU TÉLÉPHONE

Présentation de l'appareil

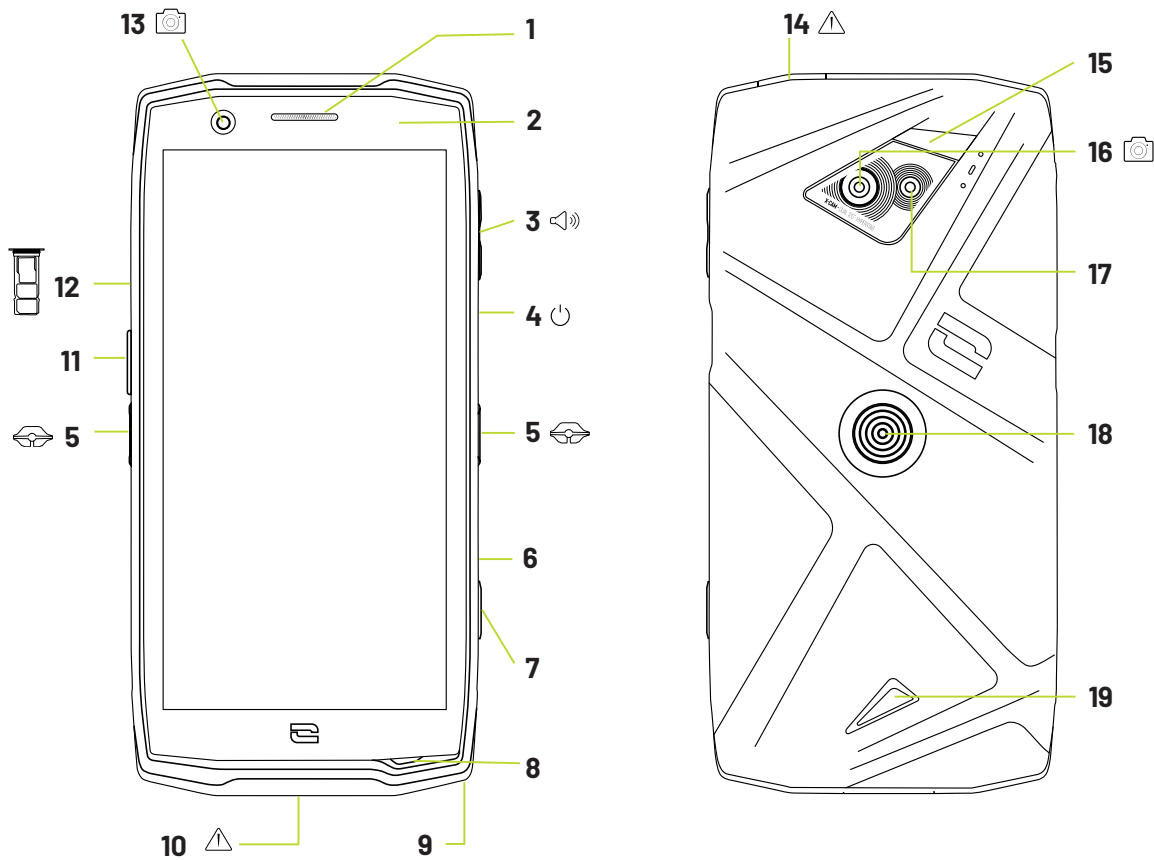

- | | |
|---|---|
| 1. Haut-parleur | 11. Bouton programmable n°1 |
| 2. Capteur de luminosité et de proximité | 12. Tiroir d'insertion des cartes nano SIM et carte micro-SD |
| 3. Bouton volume +/- | 13. Caméra avant grand angle 120° / 13MP |
| 4. Bouton marche/arrêt et lecteur d'empreinte | 14. Prise pour écouteurs (capuchons d'étanchéité – toujours bien refermer !) |
| 5. Encoches X-BLOCKER | 15. Flash |
| 6. LED de notifications | 16. Caméra arrière grand angle 120° / 13MP |
| 7. Bouton programmable n°2 | 17. Camera arrière 48MP Fusion ⁴ |
| 8. Microphone | 18. X-LINK™* (fixation / charge / transfert de données) |
| 9. Passage pour le cordon de sécurité | 19. Haut-parleur |
| 10. Port USB-Type C (capuchon d'étanchéité – toujours bien refermer !) | |

*Technologie Magconn



X-LINK™*

LE SYSTÈME INTELLIGENT DE FIXATION MAGNÉTIQUE

Ce connecteur magnétique, situé à l'arrière de votre téléphone, permet en un geste de le fixer et de le connecter aux accessoires exclusifs X-LINK™*.

En fonction des accessoires utilisés, le X-LINK™* peut également permettre de charger votre téléphone et/ou transférer des données.



X-BLOCKER

LE SYSTÈME DE FIXATION MECANIQUE RENFORCÉ

Dans les situations qui exigent un maximum de maintien, cet accessoire exclusif fourni avec votre mobile, garantit la fixation de votre téléphone avec les accessoires compatibles (force d'arrachement 20kg). Il se fixe facilement sur les encoches latérales de votre mobile. Son revêtement siliconé réduit les vibrations causées par les chocs.

Avant de commencer toute activité, vérifiez que votre X-BLOCKER est parfaitement engagé dans les deux encoches du téléphone.

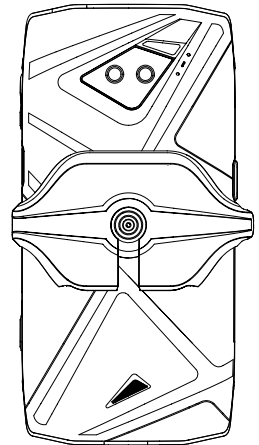
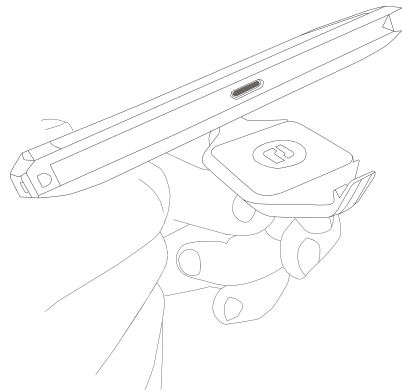
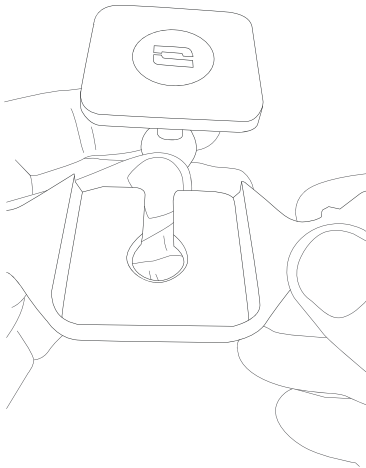

Découvrez la gamme complète d'accessoires compatibles avec X-LINK™* et X-BLOCKER sur www.crosscall.com

MISE EN SERVICE DE VOTRE ACTION-X5

Installation de la carte nano SIM/micro SD

1. Vérifiez que votre appareil est éteint. Si ce n'est pas le cas, éteignez-le en appuyant sur le bouton Marche/Arrêt.
2. Ejectez le tiroir pour cartes nano SIM/ micro SD à l'aide de l'outil d'éjection fourni, en l'insérant dans l'orifice prévu à cet effet, comme indiqué ci-dessous.

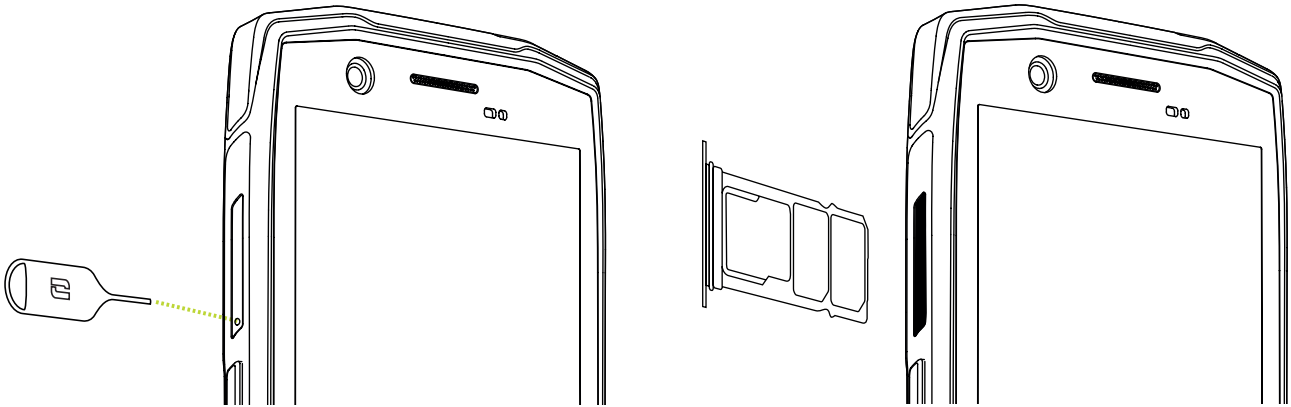

3. Retirez complètement le tiroir.
4. Vous avez la possibilité d'installer 2 cartes nano SIM et une carte micro SD dans votre smartphone.
 - a. Afin d'assurer une compatibilité optimale avec les services des opérateurs, nous vous invitons à insérer votre carte nano SIM, face métallique vers le bas, dans le compartiment de droite (SIM 1).

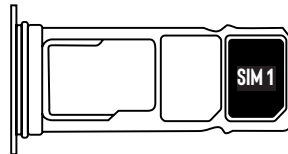

- b. Insérez si vous le souhaitez une deuxième carte nano SIM, face métallique vers le bas, dans le compartiment du milieu (SIM 2) et/ou une carte micro SD dans le compartiment de gauche.

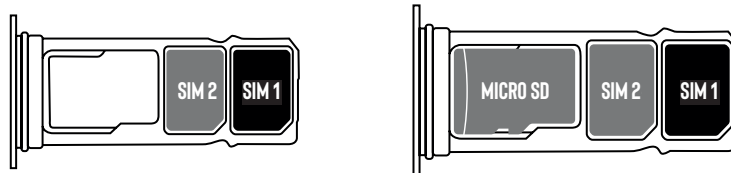

5. Replacez le tiroir dans le téléphone.
 - a. Vérifiez que les cartes sont correctement alignées.
 - b. Vérifiez que le tiroir est correctement aligné avec la fente du téléphone lorsque vous l'insérez.
 - c. Insérez le tiroir et enfoncez-le, comme indiqué ci-dessus.

Attention : Afin de garantir l'étanchéité du téléphone, veillez à ce que le tiroir soit complètement inséré et bien verrouillé.

Mise en marche et arrêt du téléphone

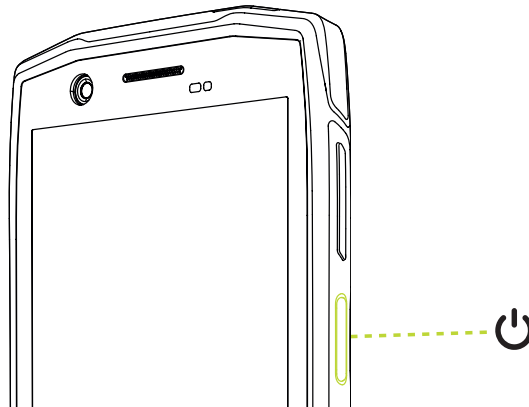

Appuyez longuement sur le bouton **Marche/Arrêt** du téléphone et patientez quelques secondes jusqu'à ce que l'écran s'allume.

Lorsque vous allumez votre téléphone pour la première fois ou après avoir effectué une réinitialisation des données, suivez les instructions s'affichant sur l'écran pour configurer votre appareil.

Une fois le téléphone allumé, ce bouton peut également servir à :

- Verrouiller / Déverrouiller votre écran tactile par un simple appui court
- Accéder aux appels d'urgence, éteindre ou redémarrer votre téléphone grâce à un appui long.

Conseils et précautions à prendre pour charger votre batterie

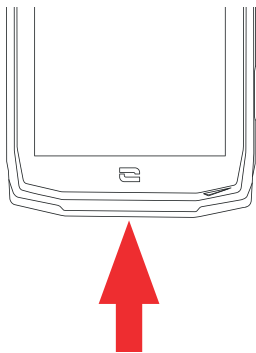

1. Ouvrez le cache d'étanchéité et raccordez le câble et l'adaptateur secteur fourni dans votre pack via le port USB-A. Branchez ensuite l'autre extrémité du câble dans le port USB-C de votre téléphone.
2. Branchez l'adaptateur secteur dans une prise électrique.
3. Une fois la batterie complètement chargée, débranchez le téléphone du chargeur. Débranchez d'abord le chargeur de l'appareil, puis débranchez-le de la prise murale électrique.

- i** Ne chargez jamais votre téléphone en utilisant la connexion magnétique X-LINK™* et la connexion USB ensemble, sous peine d'écourter la durée de vie des équipements de votre téléphone.
- i** La batterie est intégrée au téléphone et n'est pas amovible. Ne retirez pas la batterie vous-même.

*Technologie Magconn

- Pour ne pas user prématurément la batterie de votre appareil, il est recommandé de respecter les bonnes règles d'usage à chaque cycle de charge. Pour cela, il est préférable de charger votre batterie dès que celle-ci atteint 20% et d'éviter de la charger au-delà des 80%, plutôt que d'effectuer des cycles de charges complets (de 0 à 100%).
- Utilisez uniquement un chargeur et un câble approuvé et compatible avec votre téléphone. L'utilisation de chargeurs ou câbles non approuvés peut causer l'explosion de la batterie ou l'endommagement du téléphone.
- Évitez d'utiliser votre téléphone lorsqu'il est en charge. Ne recouvrez pas votre téléphone ou l'adaptateur secteur.
- Un raccordement incorrect du chargeur pourrait gravement endommager votre téléphone. Tout endommagement causé par une mauvaise utilisation n'est pas couvert par la garantie.
- Retirez le chargeur de la prise électrique lorsque le téléphone n'est pas en charge.
- Il est possible que le téléphone ne s'allume pas immédiatement si vous chargez une batterie épuisée. Après un certain temps de charge, le téléphone démarrera normalement.
- Si l'alimentation CA est plus faible, le temps de charge risque d'être plus long.
- Si vous utilisez des chargeurs non conventionnels tels que des ordinateurs, le temps de charge risque d'être plus long.
- Le temps de charge peut varier selon la température ambiante et le niveau de batterie restant.
- Le téléphone peut être chargé en toute sécurité à une température comprise entre 0 °C et 40 °C. Toute charge effectuée à des températures inférieures à 0 °C ou supérieures à 40 °C peut compromettre la performance de la batterie et réduire sa durée de vie. Une charge prolongée à des températures extrêmes endommagera la batterie.
- Pendant la charge, le téléphone et le chargeur peuvent chauffer. Ce phénomène est tout à fait normal et ne devrait pas diminuer la durée de vie ni les performances du téléphone. Si la batterie chauffe plus que d'habitude, arrêtez de la charger. Placez votre téléphone dans un endroit frais et laissez-le refroidir. Évitez le contact prolongé avec la surface de votre téléphone s'il chauffe.

 Les fonctionnalités de l'appareil varient selon votre emplacement, votre langue, votre opérateur et le modèle. Cet appareil est compatible avec la fonction OTG. Veuillez utiliser un câble OTG standard.

ÉCRAN TACTILE, NAVIGATION SYSTÈME ET BOUTONS DE L'ACTION-X5

Maîtrisez le fonctionnement de votre téléphone et de ses applications en quelques gestes simples.

Utilisation de l'écran tactile

Tapotement

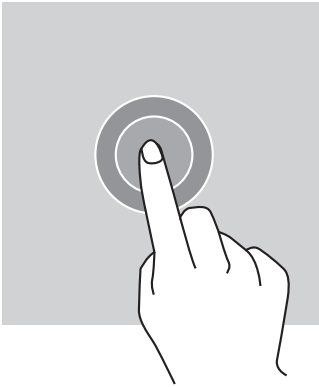

Pour ouvrir une application, sélectionner un élément de menu, appuyer sur une touche de l'écran tactile ou saisir un caractère à l'aide du clavier à l'écran, tapotez l'élément avec votre doigt.

Pression longue

Placez votre doigt sur un élément ou sur l'écran et maintenez-le pendant 2 secondes pour accéder aux options disponibles.

Glissement

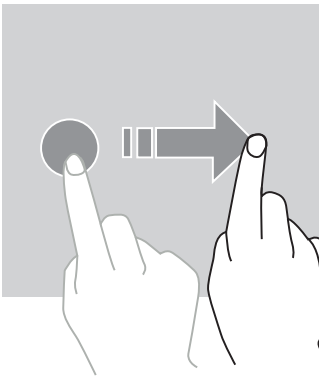

Faites glisser vers la gauche ou vers la droite sur l'écran d'accueil ou l'écran des applications pour afficher d'autres pages.

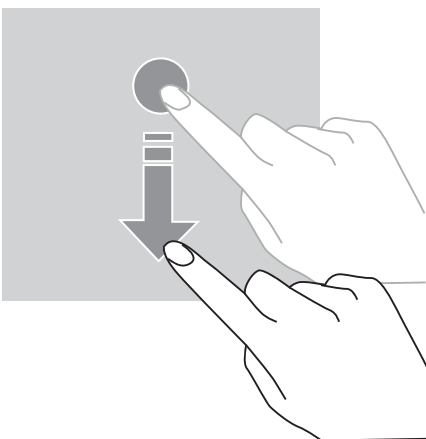

Faites glisser vers le haut et vers le bas pour faire défiler une page web ou une liste d'éléments.

Déplacement

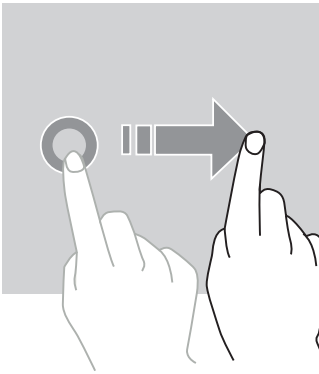

Pour déplacer un élément, placez votre doigt sur celui-ci, maintenez-le et faites-le glisser vers l'emplacement souhaité.

Actions avec deux doigts

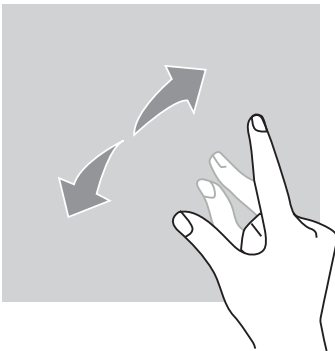

Commencez par rapprocher deux doigts puis éloignez-les pour zoomer sur une partie d'une page web, d'une carte ou d'une image.

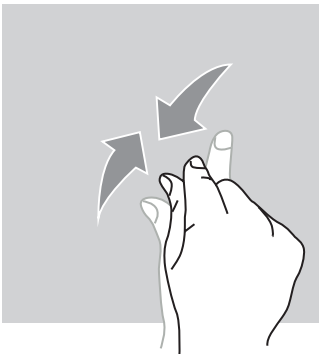



Rapprochez-les pour effectuer un zoom arrière.

Navigation système

Votre smartphone vous propose deux modes de navigation système :

- La navigation à trois boutons
- La navigation par gestes

Ci-dessous, vous retrouverez en détail la navigation à trois boutons qui est la navigation par défaut du téléphone. Pour paramétrer la navigation par gestes allez dans le l'application Paramètres  > Navigation système .

Accueil / Assistant vocal

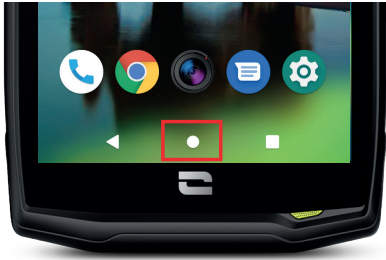

Depuis n'importe quelle page de votre smartphone, appuyez sur le rond au centre de votre écran pour revenir à l'écran d'accueil

Un appui long sur cette touche activera l'assistant vocal de Google.

Retour

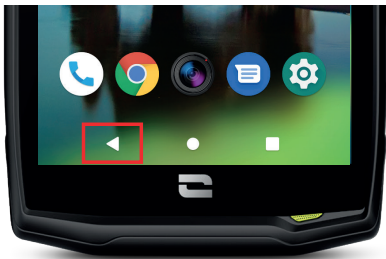

Depuis n'importe quelle page de votre smartphone, appuyez sur le triangle en bas à gauche de l'écran pour revenir à la page précédente.

Applications ouvertes

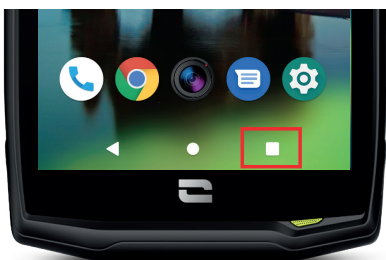

Depuis n'importe quelle page de votre smartphone, appuyez sur le carré en bas à droite de votre écran et accédez à l'emplacement où sont enregistrées toutes les applications ouvertes.

Menu des applications du téléphone

Toutes les applications installées sur votre téléphone sont disponibles dans le menu de votre appareil. Pour y accéder depuis votre écran d'accueil :

1. Balayez votre écran de bas en haut.
2. Faites défiler les applications disponibles en faisant glisser votre doigt de bas en haut de votre écran et cliquez sur l'application à laquelle vous souhaitez accéder.
3. Balayez votre écran vers le bas ou appuyez sur le bouton Accueil (rond en bas au centre de l'écran) pour fermer le menu de votre téléphone.

Centre de notifications

Depuis n'importe quel écran de votre téléphone, vous pouvez accéder à vos notifications reçues.

1. Pour ouvrir la fenêtre de notifications, balayez votre écran du haut vers le bas. La liste de vos notifications s'affiche.
2. Faites défiler cette liste pour consulter toutes vos notifications, et cliquez sur les notifications reçues pour les consulter en détail. Une fois lue, la notification disparaîtra automatiquement.
3. Vous pouvez aussi supprimer les notifications sans les consulter. Pour cela, faites glisser la notification vers la gauche ou vers la droite. Pour supprimer toutes les notifications en même temps, cliquez sur **Tout effacer**.
4. Balayez votre écran de bas en haut ou appuyez sur le bouton Accueil (rond en bas au centre de l'écran) pour fermer le centre de notifications.

Fenêtre de configuration rapide

Depuis n'importe quel écran de votre téléphone, vous pouvez accéder à la fenêtre de configuration rapide qui vous permet de voir et de modifier les paramètres principaux de votre téléphone facilement.

1. Pour ouvrir la fenêtre de configuration rapide, balayez votre écran du haut vers le bas. Vous accédez ainsi aux premiers paramètres disponibles sur la fenêtre de configuration rapide de votre téléphone.
2. Balayez à nouveau votre écran du haut vers le bas pour agrandir l'encadré blanc et consulter l'intégralité des paramètres disponibles dans cette fenêtre de configuration rapide.
3. Appuyez sur un paramètre pour l'activer / désactiver. Les paramètres grisés sont désactivés. Si vous souhaitez faire apparaître plus d'options concernant un paramètre, appuyez longuement sur celui-ci.
4. Balayez votre écran de bas en haut ou appuyez sur le bouton Accueil (rond en bas au centre de l'écran) pour fermer la fenêtre de configuration rapide.

Vous avez la possibilité d'ajouter, supprimer ou déplacer les paramètres que vous souhaitez en cliquant sur le petit crayon  en bas à gauche de la fenêtre de configuration rapide.

- Pour déplacer un paramètre, faites un appui long sur celui-ci et faites-le glisser à l'emplacement souhaité.
- Pour ajouter un paramètre, faites-le glisser vers le haut depuis la zone «**Sélectionnez et faites glisser les icônes pour les ajouter**».
- Pour supprimer un paramètre, faites-le glisser vers le bas jusqu'à la zone «**Faites glisser les tuiles ici pour les supprimer**».

Boutons du téléphone

Bouton marche/arrêt et verrouillage/déverrouillage de l'écran

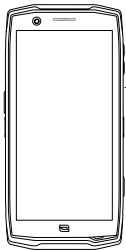



Ce bouton permet principalement :

- d'allumer / éteindre / redémarrer votre téléphone lors d'un appui long
- de verrouiller / déverrouiller votre téléphone.

- Appuyez sur le bouton **marche/arrêt** pour verrouiller manuellement l'écran.
- Appuyez sur le bouton **marche/arrêt** pour rallumer l'écran et faites glisser votre doigt dans n'importe quel sens sur l'écran pour le déverrouiller.

Votre écran se verrouille automatiquement et bascule en mode veille après une certaine période d'inactivité afin de réduire la consommation d'énergie et d'empêcher des actions involontaires.

Pour paramétrer le délai de mise en veille automatique, allez dans :

Paramètres  > **Ecran**  > **Paramètres avancés** > **Délai de mise en veille de l'écran** et sélectionnez la durée souhaitée.

Boutons programmables





Votre ACTION-X5 est doté de deux boutons programmables (n°1 et n°2) qui peuvent être utilisés de deux manières différentes :

- soit par un appui LONG
- soit par 3 appuis COURTS répétés de manière très rapprochée.

Cette configuration vous laisse donc la possibilité de paramétrer au choix deux fonctions par bouton, soit 4 au total.

Ces boutons sont paramétrés par défaut mais vous pouvez les modifier comme vous le souhaitez.

Pour cela :

- Allez dans le menu **Paramètres**  > **Boutons**  > et sélectionnez l'action du bouton que vous souhaitez configurer (triple appui ou appui long).
- Pour chaque action, vous pouvez :
 - Appeler un numéro de téléphone spécifique
 - Lancer une application de votre téléphone (X-TALK, X-SAFE, Caméra, Lampe torche...)
 - Activer / Désactiver un mode (mode gants, mode «Ne pas déranger»)

Boutons volume +/-

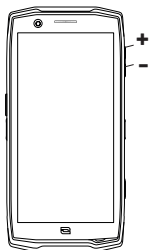

Ce bouton, composé d'une touche + et d'une touche -, vous permettra de configurer le volume de vos appels et notifications en basculant facilement entre 3 modes :

- Mode sonnerie
- Mode vibreur
- Mode silencieux

Il vous permettra aussi de régler facilement le volume :

- des appels
- des sonneries / notifications
- des contenus multimédias
- des alarmes

LED de notifications

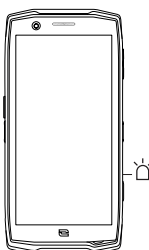

Votre ACTION-X5 est doté d'une LED de notifications. Celle-ci peut s'éclairer lorsque :

- la batterie de votre téléphone est faible (<20%)
- le téléphone est en charge
- des contenus photo/vidéo sont capturés
- votre appareil réalise des appairages bluetooth
- des notifications sont reçues pour certaines de vos applications.

Pour paramétrer la LED de notifications pour les fonctions relatives à votre appareil photo, rendez-vous dans le menu **Paramètres** de l'application X-CAM et activez/désactivez la LED caméra.

Pour paramétrer la LED de notifications pour les autres fonctions, allez dans : **Paramètres**  > **Applis et notifications**  > **Notifications LED** et activez/désactivez la LED de notification pour les situations proposées.

Dans ce menu, vous avez aussi la possibilité de paramétrer la LED pour les différentes applications installées sur votre téléphone. En effet, vous avez la possibilité de définir une couleur et un nombre de clignotement spécifiques pour les applications de votre choix, afin de vous indiquer les notifications reçues relatives à cette application.



Plusieurs applications sont paramétrées par défaut, mais vous avez la possibilité d'en ajouter ou supprimer selon vos besoins :

- Pour ajouter une application, cliquez sur **Ajouter une application** et sélectionnez l'application souhaitée dans le menu de votre téléphone.
- Pour supprimer une application, cliquez sur l'application en question et cliquez sur **Supprimer**.



UTILISATION DE VOTRE TÉLÉPHONE

Appels téléphoniques



Composer un numéro

1. Appuyez sur  depuis l'écran d'accueil ou le menu de votre téléphone.
2. Appuyez sur  pour ouvrir le clavier et saisir un numéro de téléphone.
3. Appuyez sur  pour passer un appel.

Depuis le journal d'appel ou la liste de contacts



1. Appuyez sur  depuis l'écran d'accueil ou le menu de votre téléphone.
2. Appuyez sur  pour accéder à votre journal d'appels et cliquez sur le numéro que vous souhaitez appeler.
3. Appuyez sur  pour accéder à votre liste de contact et cliquez sur le contact que vous souhaitez appeler.

Passer un appel international

1. Appuyez sur  depuis l'écran d'accueil ou le menu de votre téléphone.
2. Appuyez sur  pour ouvrir le clavier.
3. Appuyez sur 0 et maintenez votre doigt jusqu'à ce que le signe + s'affiche.
4. Saisissez le code du pays, le code de zone et le numéro de téléphone.
5. Appuyez sur  pour appeler le numéro composé.

Appels 4G (VoLTE) / Appels WIFI (VoWIFI)

Pour paramétrer vos appels en 4G et WIFI :

1. Allez dans : Paramètres  > Réseau et Internet 
2. Cliquez sur la carte SIM que vous souhaitez paramétrer.
3. Vous pouvez activer / désactiver la fonction Appel en 4G et Appels WIFI.



Recevoir des appels

Lorsqu'un appel arrive, balayez l'écran vers le haut pour prendre l'appel.





Lorsqu'un appel arrive, balayez l'écran vers le bas pour rejeter l'appel.

Contacts





Création manuelle d'un contact

1. Appuyez sur l'application **Contacts**  depuis le menu de votre téléphone.
2. Appuyez sur  pour créer un nouveau contact.
3. Saisissez les coordonnées du contact.
4. Cliquez sur **Enregistrer** pour sauvegarder le nouveau contact

Création/Modification d'un contact à l'aide du clavier



1. Appuyez sur  pour ouvrir le clavier de votre téléphone .
2. Saisissez le numéro et cliquez sur :
 - a.  **Créer un contact**, pour enregistrer ce numéro en tant que nouveau contact.
 - b.  **Ajouter à un contact**, pour ajouter ce numéro à un contact déjà existant.

Création/Modification d'un contact à partir d'un appel reçu

1. Appuyez sur  pour afficher votre journal d'appels .
2. Cliquez sur le numéro que vous souhaitez enregistrer et cliquez sur :
 - a.  **Créer un contact**, pour enregistrer ce numéro en tant que nouveau contact.
 - b.  **Ajouter à un contact**, pour ajouter ce numéro à un contact déjà existant.

Messages

Envoyer un message

1. Appuyez sur l'application **Messages**  depuis l'écran d'accueil ou le menu de votre téléphone.
2. Cliquez sur  **Démarrer une discussion**
3. Sélectionnez le/les contact(s) auxquels vous souhaitez envoyer votre message.
4. Rédigez le message grâce au clavier tactile.
5. Envoyez le message en cliquant sur  **SMS**.

Afficher les messages

1. Appuyez sur l'application **Messages**  depuis l'écran d'accueil ou le menu de votre

téléphone.

2. Sélectionnez un contact dans la liste de messages.

3. Affichez votre conversation.

Appareil photo



L'application X-CAM

Votre appareil photo bénéficie de l'application X-CAM développée par CROSSCALL. Facile et intuitive, cette application vous garantit :

- une expérience selfie grand angle stabilisée
- une correction de l'horizon en grand angle (caméra arrière)
- un mode vidéo «Dashcam» permettant de ne rien rater
- un mode «Nuit» pour améliorer la qualité photo lorsque la luminosité diminue
- un mode «Rafale» pour capturer des photos dans l'action

Tous les modes disponibles sur votre application sont affichés en bas de votre écran. Faites défiler ces modes et sélectionnez celui avec lequel vous souhaitez prendre votre photo / vidéo. Certains modes sont paramétrables directement depuis l'icône Paramètres  de l'application.

Les différentes caméras

L'ACTION-X5 dispose de 3 caméras différentes. En fonction du mode sélectionné, vous aurez aussi la possibilité de choisir une de ces trois caméras.

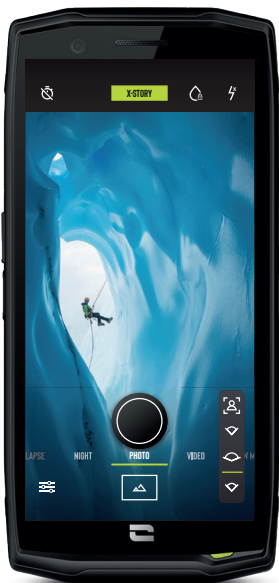

Caméra avant grand angle

13 MP - 120°
Stabilisation
Pas de focus



Caméra arrière principale

48 MP Fusion⁴ - 80°
Stabilisation
Focus automatique et manuel



Caméra arrière grand angle

13 MP - 120°
Stabilisation
Correction de l'horizon activable
Pas de focus

Les raccourcis de l'application X-CAM

Conçue spécifiquement pour votre téléphone CROSSCALL, de nombreux raccourcis ont été créés pour simplifier son usage et vous permettre de capturer facilement tous vos meilleurs moments.

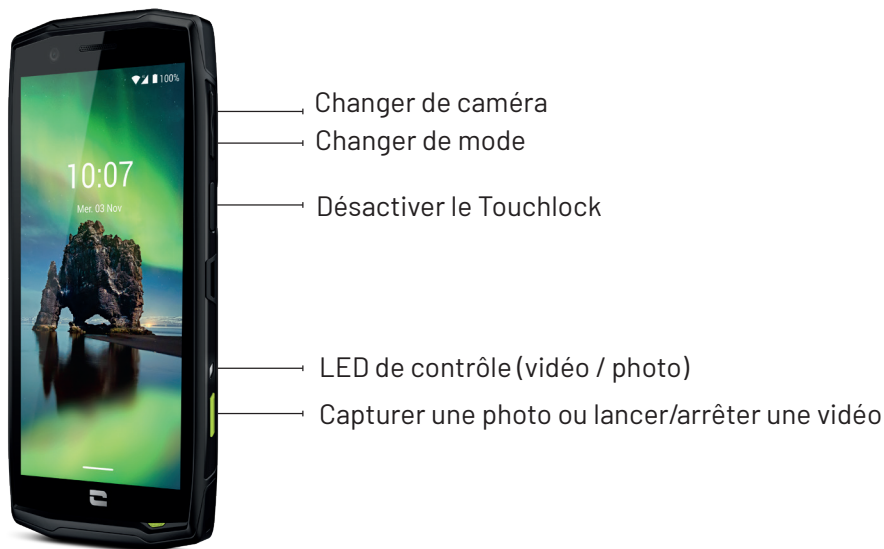

Fonction «Touch-lock» : prendre des photos / vidéos sous l'eau



Pour prendre des photos/vidéos sous l'eau, vous devez activer la fonction «Touch-lock», située en haut à droite de votre écran, qui verrouille votre écran tactile (en mode photo ou vidéo). Utilisez ensuite les différents boutons de votre téléphone pour prendre une photo / vidéo, changer de caméra ...

Pour désactiver cette fonction, il vous suffit de cliquer 3 fois consécutives sur le bouton d'allumage du téléphone.

Cette fonction peut également être utilisée dans des situations particulières, lorsque vous craignez que certains éléments puissent venir toucher votre écran.

Exemple : utilisation avec harnais, sur support vélo...



Après une immersion dans l'eau de mer, rincez votre téléphone portable à l'eau douce. Séchez soigneusement les caches et les connecteurs. Il est possible que les interstices du haut-parleur et du microphone soient obturés par l'eau. Attendez quelques minutes avant de passer un appel pour retrouver un fonctionnement optimal.

Mode photo / vidéo

Ce mode vous permet de prendre une photo ou une vidéo en sélectionnant une caméra parmi les 3 disponibles sur votre smartphone.

Cadrez votre sujet à l'écran et appuyez sur la touche centrale en bas au centre de votre écran ou sur la touche raccourci verte (bouton programmable n°2) pour prendre la photo ou démarrer une vidéo.

Votre photo/vidéo sera automatiquement sauvegardée dans l'application **Galerie** .

Mode slowmotion

Le mode slowmotion est un effet ralenti qui pourra être utilisé lorsque vous enregistrez une vidéo. Il ne peut être utilisé qu'avec votre caméra arrière principale (angle de 80°).

Mode Dashcam

Ce mode vous permet de n'enregistrer que les 30 ou 60 dernières secondes qui vous intéressent. Il est disponible avec votre caméra arrière angle normal et grand angle.

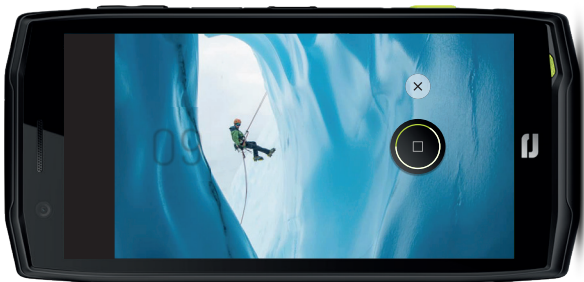

Choisissez ce mode, lancez la capture de la vidéo, les 30/60 dernières secondes ne seront enregistrées qu'une fois que vous aurez appuyé de nouveau sur le bouton de capture.



Tout ce qui a été filmé avant les 30/60 dernières secondes et qui précède l'appui sur le bouton de capture sera effacé automatiquement.

Après votre appui sur ce bouton, le mode Dashcam continue de fonctionner. A chaque fois que vous souhaitez sauvegarder les 30 ou 60 dernières secondes qui viennent de s'écouler, il faudra appuyer sur le bouton de capture.

Pour régler la durée de la Dashcam, rendez-vous dans les **Paramètres de l'application** > section **VIDÉO** > **Durée de la dashcam** et sélectionnez 30 ou 60 secondes.

Mode Time lapse

Le mode time lapse est un mode qui permet de réaliser des vidéos accélérées, que ce soit avec votre caméra angle normal ou grand angle. Il sera le mode préféré des adeptes de couchers de soleil.

ASTUCE : Pour réaliser votre time lapse dans les meilleures conditions, n'hésitez pas à vous munir de notre accessoire CROSSCALL X-STICK, qui vous propose un trépied pour votre téléphone.

Mode Nuit

Ce mode sera à privilégier lorsque vous souhaitez prendre des photos dans des lieux ou des instants de la journée avec une faible luminosité.

Lecteur QR Code

Votre appareil photo fait également fonction de lecteur QR Code. Il vous permet de reconnaître et déchiffrer les principaux types de QR Code (Site web, carte de visite, hotspot WIFI, envoi de SMS, appel).

Pensez à vérifier que cette fonction est bien activée dans les paramètres de votre application.



Pour déchiffrer un QR code, cadrez le QR code à scanner au centre de votre appareil photo et cliquez sur la notification qui s'affiche en bas de votre écran pour effectuer l'action liée au QR Code.

Galerie



Visionner les images / vidéos

1. Appuyez sur l'application **Galerie**  depuis l'écran d'accueil ou le menu de votre téléphone.
2. Sélectionnez une image ou une vidéo pour la visionner et accéder à d'autres options.

Supprimer les images / vidéos

1. Depuis l'application **Galerie** , restez longuement appuyé sur l'image ou la vidéo que vous souhaitez supprimer. Vous pouvez désormais sélectionner en un clic les autres photos et/ou vidéos que vous souhaitez supprimer.
2. Lorsque la sélection est terminée, cliquez sur  et confirmez la suppression en cliquant sur OK.

Partager les images / vidéos

1. Depuis l'application **Galerie** , restez longuement appuyé sur l'image ou la vidéo que vous souhaitez supprimer. Vous pouvez désormais sélectionner en un clic les autres photos et/ou vidéos que vous souhaitez partager.
2. Lorsque la sélection est terminée, cliquez sur  et sélectionnez une méthode de partage.

Transférer des fichiers : téléphone vers PC ou PC vers téléphone

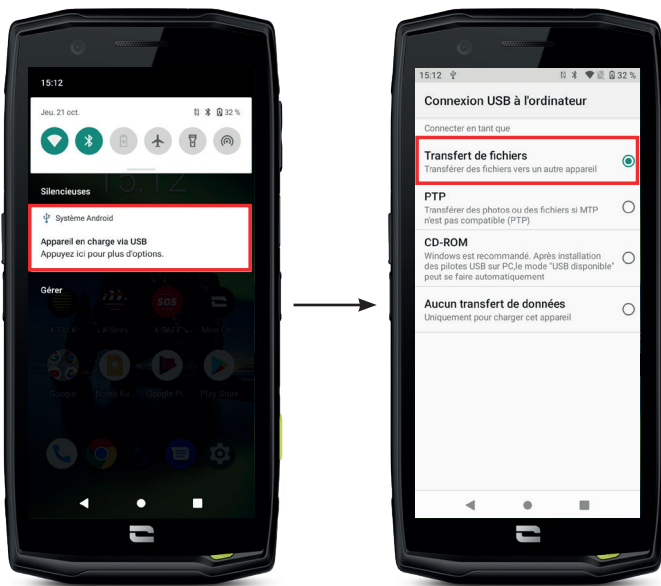

1. Lorsque vous branchez votre téléphone à votre ordinateur grâce à votre câble USB-C ou X-LINK™*, une notification s'affiche automatiquement dans le centre de notifications.
2. Cliquez sur cette notification et sélectionnez **Transfert de fichiers** pour ensuite pouvoir accéder depuis votre ordinateur aux fichiers contenus dans votre téléphone.

Votre appareil doit désormais apparaître sur votre PC. Pour accéder aux fichiers qu'il contient :

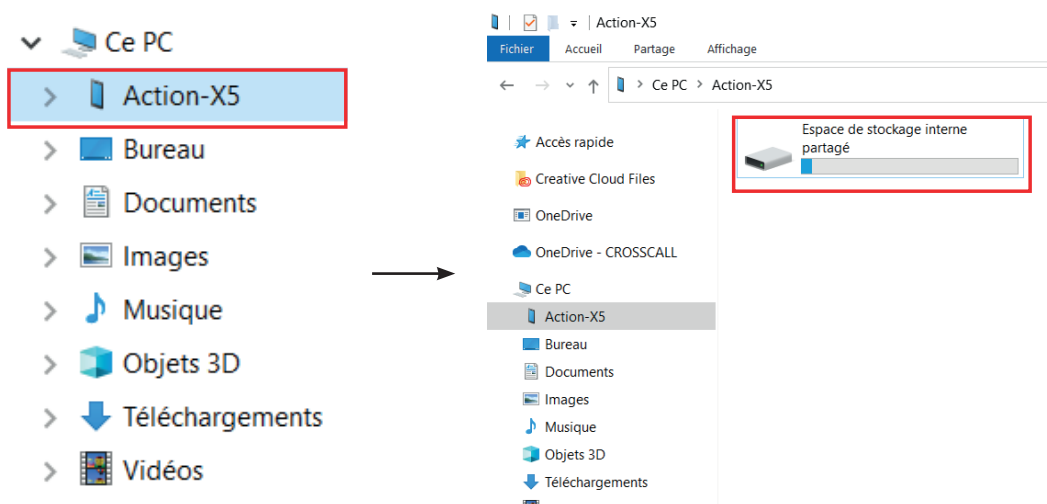

1. Ouvrez l'explorateur de fichiers et cliquez sur votre téléphone **ACTION-X5**.
2. Cliquez sur **Espace de stockage interne partagé** ou sur l'espace carte SD.
3. Vous avez désormais accès aux fichiers contenus dans votre téléphone. Vous pouvez copier ces fichiers sur votre PC ou copier des fichiers de votre PC vers le téléphone.

*Technologie Magconn

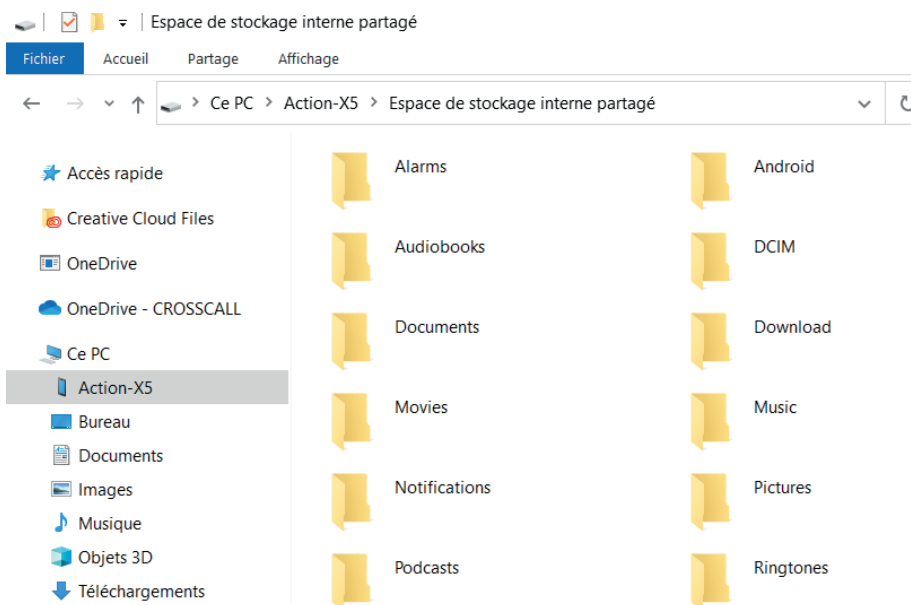

Ne débranchez pas le câble USB-C ou X-LINK™* de l'appareil lorsque vous transférez des données. Cela pourrait entraîner la perte des données et/ou l'endommagement de l'appareil.

Cas spécifique pour les ordinateurs Mac de la marque Apple



L'application « Android File Transfer » doit être installée sur votre Mac afin de permettre aux smartphones Android de transférer des fichiers.

Gestion des cartes SIM

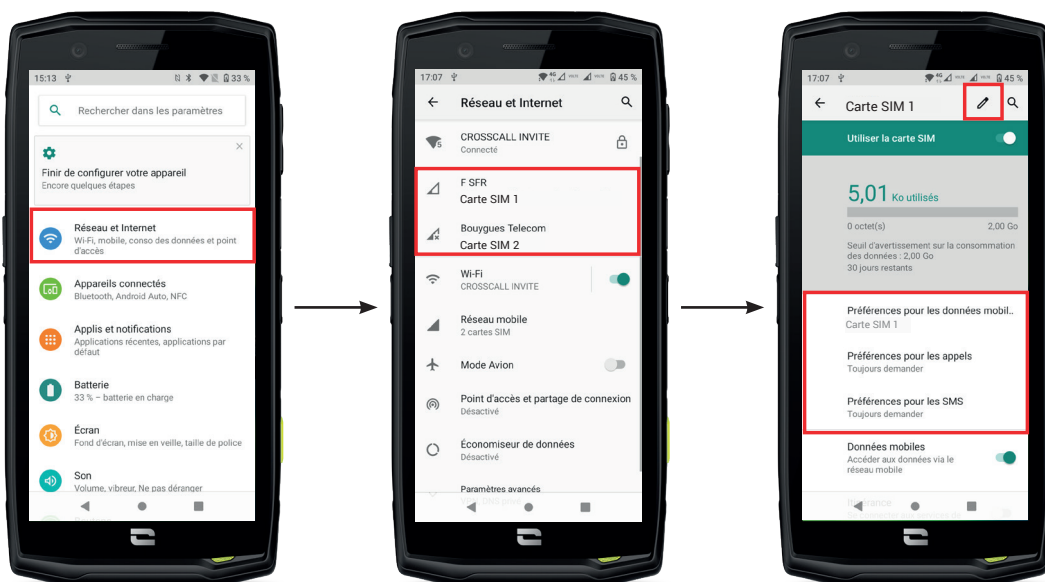
Votre téléphone offre la possibilité d'utiliser deux cartes SIM différentes en simultanément. Vous avez la possibilité de paramétrer chacune de ces cartes SIM.



*Technologie Magconn

1. Depuis l'écran d'accueil ou le menu de votre téléphone, cliquez sur **Paramètres**  > **Réseau et Internet** 
2. Cliquez sur la carte SIM que vous souhaitez paramétrer.
3. Vous aurez la possibilité de :
 - Changer le nom de la carte
 - Définir la carte qui sera utilisée pour les données mobiles
 - Définir la carte SIM qui sera privilégiée pour les appels
 - Définir la carte SIM qui sera privilégiée pour les SMS

Données mobiles

2 options pour activer / désactiver vos données mobiles :

OPTION 1 :



Depuis l'écran d'accueil, ouvrez le centre de notifications et raccourcis paramètres en faisant glisser votre doigt du haut vers le bas de l'écran et cliquez sur l'icône Données mobiles  pour les activer/désactiver.

OPTION 2 :

Depuis le menu **Paramètres**  > **Réseau et Internet**  > **Réseau mobile**, cliquez sur le curseur d'activation pour les activer/désactiver.

Navigateur

Connectez-vous à Internet pour rechercher des informations et ajoutez des pages web à vos favoris pour y accéder rapidement.

1. Appuyez sur l'application **Google Chrome**  depuis l'écran d'accueil ou le menu de votre téléphone.
2. Saisissez l'adresse dans la barre de recherche et appuyez sur la touche  de votre clavier. Vous pouvez ainsi accéder aux pages web. Les favoris, le passage entre plusieurs fenêtres, ainsi que d'autres fonctions, sont également pris en charge.

E-mail

Configurer votre compte de messagerie électronique

Configurez un compte de messagerie électronique lorsque vous ouvrez l'application E-mail pour la première fois.

1. Appuyez sur l'application **Gmail**  depuis le menu de votre téléphone.

2. Cliquez sur + **Ajouter une adresse e-mail** et sélectionnez votre fournisseur de messagerie.
3. Suivez les instructions à l'écran pour réaliser la configuration.

Economiseur de batterie

Votre ACTION-X5 est doté d'un mode économiseur de batterie. En activant ce mode, votre téléphone :

- Bascule en thème sombre
- Désactive ou restreint les activités en arrière-plan, certains effets visuels et d'autres fonctionnalités comme «Ok Google».



Il existe deux possibilités pour activer le mode Economiseur de batterie.

OPTION 1 :



1. Ouvrez le centre de notifications du téléphone en faisant glisser votre doigt du haut vers le bas de l'écran.
2. Dans le bandeau blanc qui se situe haut de l'écran, cliquez sur l'icône .
3. Cliquez sur cette même icône pour désactiver ce mode.

 Si vous maintenez cette icône enfoncée pendant quelques secondes, vous accèderez directement au menu batterie de votre téléphone pour consulter rapidement les informations sur l'état de votre batterie.

OPTION 2 :



1. Depuis l'écran d'accueil, cliquez sur l'application Paramètres  > Batterie  > Economiseur de batterie.
2. Cliquez sur **Activer maintenant** pour activer ce mode.
3. Cliquez sur **Désactiver maintenant** pour désactiver ce mode.

Depuis le menu batterie, vous avez aussi la possibilité de paramétrer ce mode afin que celui-ci s'active automatiquement lorsque votre téléphone atteint un certain seuil de batterie que vous pouvez définir. Pour cela :

1. Depuis l'écran d'accueil, cliquez sur l'application Paramètres  > Batterie  > Economiseur de batterie.
2. Cliquez sur **Définir un programme** et cochez **En fonction du pourcentage de batterie**.
3. Choisissez alors le niveau de batterie souhaité.

Réinitialiser le téléphone

 Avant d'effectuer une réinitialisation, assurez-vous d'avoir sauvegardé toutes les données importantes stockées sur l'appareil. L'appareil redémarrera automatiquement.

Pour rétablir la configuration d'usine de votre appareil, allez dans **Paramètres**  > **Système**  > **Paramètres avancés** > **Options de réinitialisation** et cliquez sur **Effacer toutes les données (rétablir la configuration d'usine)**.

Attention : cette action effacera toutes les données de la mémoire interne de votre téléphone.

Dans ce menu, vous avez aussi la possibilité de réinitialiser uniquement vos préférences ou le WIFI, les données mobiles et le Bluetooth.

Mises à jour système

Les mises à jour sont des modifications apportées à la version logicielle initialement installée sur votre téléphone, en vue de réparer des bugs potentiels, ou encore apporter des améliorations ou de nouvelles fonctions.

PERSONNALISATION DU TÉLÉPHONE

Écran d'accueil

L'écran d'accueil est le point de départ pour accéder à l'ensemble des fonctions du téléphone. Il affiche les widgets, les raccourcis vers les applications, et bien plus encore.

 L'écran d'accueil peut s'afficher de manière différente selon la région ou l'opérateur.

Fond d'écran

1. Appuyez longuement sur une zone vide de l'écran d'accueil pour accéder à l'éditeur de l'écran d'accueil.
2. Sélectionnez **Fonds d'écran**.
3. Vous pouvez choisir votre fond d'écran parmi une sélection d'images CROSSCALL ou parmi vos photos.

Widgets

Les widgets sont des applications autonomes qui lancent des fonctions d'applications spécifiques pour faciliter l'accès et fournir des informations sur votre écran d'accueil.

Pour accéder aux widgets proposés par votre téléphone :

1. Appuyez longuement sur une zone vide de l'écran d'accueil pour accéder à l'éditeur de l'écran d'accueil.
2. Sélectionnez **Widgets**.
3. Appuyez longuement sur le widget que vous souhaitez ajouter à votre écran d'accueil et disposez-le sur votre écran d'accueil en créant une nouvelle page si nécessaire. Relâchez alors votre doigt pour valider sa position sur l'écran.
4. Depuis l'écran d'accueil, appuyez longuement sur le widget que vous souhaitez déplacer ou supprimer. Faites-le glisser dans la zone **X Supprimer** en haut de l'écran pour le retirer de votre écran d'accueil.

Raccourcis vers les applications

Vous avez la possibilité de personnaliser les raccourcis d'applications que vous souhaitez afficher sur votre écran d'accueil.

1. Ouvrez le menu dans lequel est stocké l'intégralité des applications du téléphone.
2. Appuyez longuement sur l'application pour laquelle vous souhaitez ajouter un raccourci.
3. Restez appuyé sur cette application et déplacez-vous légèrement pour faire apparaître votre écran d'accueil.
4. Disposez l'application où vous souhaitez et relâchez votre doigt pour valider sa position sur l'écran.
5. Depuis l'écran d'accueil, appuyez longuement sur le raccourci de l'application que vous souhaitez déplacer ou supprimer. Faites-le glisser dans la zone **X Supprimer** en haut de l'écran pour le retirer de votre écran d'accueil.

Son

Dans **Paramètres**  > **Son**  , vous avez la possibilité de :

- Régler les différents volumes sonores de votre appareil pour multimédia, appels, sonneries, notifications et alarmes.
- Choisir la sonnerie de votre téléphone pour chaque carte SIM, le son de vos notifications, et le son de votre alarme.
- Gérer le vibreur, le son du clavier, le son des touches...

N'oubliez pas que certains de ces réglages sont faisables depuis les touches volumes +/- de votre téléphone. Vous pourrez alors simplement et facilement gérer le volume des sonneries et alertes et passer du mode sonnerie au mode vibreur ou silencieux (ou inversement).

Notifications

Dans Paramètres  > Applis et notifications  , vous avez la possibilité de :

- Choisir les paramètres d'affichage de vos notifications.
- Activer / Désactiver les notifications de vos différentes applications installées sur votre téléphone.



Date et heure

Dans Paramètres  > Système  > Date et Heure vous pouvez :

- Activer / Désactiver la synchronisation automatique du téléphone qui vous donne l'heure et la date automatiquement en fonction du fuseau horaire de votre réseau.
- Régler l'heure et la date manuellement si la synchronisation automatique est désactivée
- Activer / Désactiver l'utilisation du fuseau horaire de votre réseau ou choisir manuellement le fuseau horaire que vous souhaitez.
- Choisir le format d'heure (24 heures / 12 heures)

Langues

Pour discuter et envoyer des messages dans plus d'une langue, vous pouvez configurer plusieurs langues de manière à ce que votre clavier s'adapte et corrige la langue actuellement utilisée.

Dans Paramètres  > Système  > Langues et saisie > Langues > +Ajouter une langue, vous pouvez choisir la/les langues que vous souhaitez ajouter à votre téléphone. Lorsque vous écrivez un message, appuyez simplement sur la barre d'espace puis sélectionnez la langue de votre choix.

ASTUCES ET RACCOURCIS

Mode Écran partagé

Il permet de diviser votre écran en deux pour pouvoir visualiser deux fenêtres d'applications différentes en même temps sur votre écran;

1. Une fois votre application ouverte, cliquez sur le carré en bas à droite de l'écran pour ouvrir les applications ouvertes récemment.
2. Cliquez sur l'icône de l'application qui est située en haut de la page de chaque application ouverte.
3. Appuyez sur « écran partagé », puis sélectionnez la deuxième application.



Toutes les applications ne sont pas compatibles avec le mode Écran partagé.

4. Pour revenir à un écran unique, faites glisser la barre noire qui sépare les deux écrans vers le haut ou vers le bas en fonction de l'écran que vous souhaitez garder actif.

Capture d'écran

Pour faire une capture d'écran, cliquez simultanément sur la touche Marche/Arrêt et le bouton volume - de votre téléphone.



Rotation automatique de l'écran

1. Ouvrez le centre de notifications du téléphone en faisant glisser votre doigt du haut vers le bas de l'écran.
2. Dans le bandeau blanc qui se situe en haut de l'écran, cliquez sur l'icône  pour activer/désactiver la rotation automatique de l'écran qui permet d'orienter votre écran (portrait/paysage) en fonction du sens dans lequel vous tenez votre smartphone.

Réveil de l'écran

Plus besoin d'appuyer sur la touche d'alimentation de votre smartphone pour réveiller votre écran, vous avez désormais la possibilité de le faire par un double appui répété sur votre écran noir.

Cette fonction s'avère particulièrement pratique dans des situations où votre bouton d'alimentation est difficilement accessible : sur un X-BIKE, un X-CAR PRO ...

Pour activer / désactiver cette fonction, allez dans Paramètres  > Ecran  > Paramètres avancés > Réveil de l'écran.

Mode gants

L'activation de ce mode va augmenter la sensibilité de l'écran afin de vous permettre d'utiliser votre smartphone tout en conservant vos gants.

1. Ouvrez le centre de notifications du téléphone en faisant glisser votre doigt du haut vers le bas de l'écran.
2. Dans le bandeau blanc qui se situe haut de l'écran, cliquez sur l'icône  pour activer/désactiver le mode gants qui permet d'utiliser votre smartphone et de conserver le tactile de votre écran même en portant des gants.

NFC



L'antenne NFC de votre ACTION-X5 est située au centre de votre téléphone, derrière le X-LINK™* (*Technologie Magconn).

Veillez donc à bien positionner cette partie du téléphone sur les lecteurs sans contact (terminaux de paiement, borne de transport, lecteur d'accès...) pour un fonctionnement optimal.

Partage de batterie

L'ACTION-X5 vous offre désormais la possibilité de recharger un autre téléphone ou un accessoire en utilisant l'énergie de votre batterie.

Cette fonction s'active automatiquement en branchant un second téléphone ou accessoire via un câble USB-C.

L'icône **Battery Share**  de votre centre de notifications permet :

- d'avoir confirmation que la charge est en cours
- d'inverser le sens de charge le cas échéant (Cas de 2 téléphones)

Animation de chargement

Lorsque votre téléphone est en charge, vous avez désormais la possibilité d'afficher le nom du téléphone et son niveau de batterie grâce au capteur de proximité qui détecte le passage de votre main.

Cette fonction prend tout son sens, surtout dans le cas d'une entreprise qui dispose d'une flotte de téléphones et qui utilise la POWER STATION pour recharger les téléphones de sa flotte : d'un simple geste, vous pourrez facilement retrouver votre téléphone.

Pour activer cette fonction, allez dans **Paramètres**  > **Ecran**  > **Paramètres avancés**, puis **Activez/Désactivez Informations lors de la charge**.

Installation du cordon de sécurité (leash)

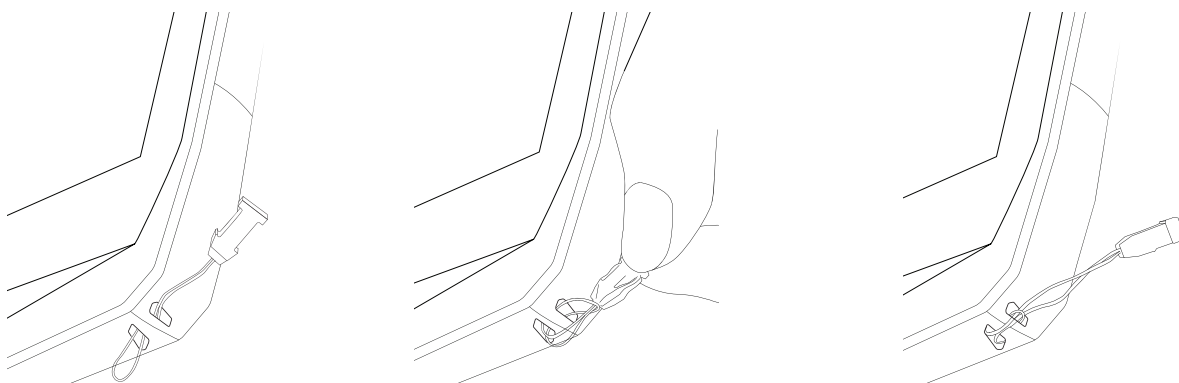

Calculatrice

L'application Calculatrice vous permet de réaliser des calculs simples ou complexes.

1. Appuyez sur  dans le menu de votre téléphone.
2. Modifiez l'orientation de l'écran pour passer de la calculatrice standard à la calculatrice scientifique.

LES APPLICATIONS CROSSCALL



X-SENSORS

X-SENSORS est une application qui vous fournit des informations sur les capteurs intégrés à votre téléphone portable CROSSCALL.

Lorsque vous ouvrez l'application pour la première fois et avant de l'utiliser, veuillez lire et accepter les conditions générales d'utilisation en cliquant sur « Accepter ».

Le magnétomètre

Il assume la fonction de boussole, et mesure l'orientation du téléphone par rapport au nord magnétique. Calibrez votre boussole en suivant les instructions à l'écran.

L'accéléromètre

Il vous permet de mesurer et d'observer l'accélération du téléphone dans l'espace selon 3 axes. Il utilise l'intégration mathématique pour mesurer la vitesse de déplacement de l'appareil tout en suivant sa position.

Le GPS

Il indique la position exacte de l'appareil et précision du signal GPS. Vous pouvez connaître le nombre de satellites à portée ainsi que votre altitude.

Capteur de proximité

Cette fonction permet d'éteindre l'écran pendant les appels téléphoniques lorsque le téléphone est placé près de l'oreille.

Capteur de luminosité

Il mesure l'intensité de la lumière projetée sur l'écran du téléphone. Cela peut vous aider à optimiser la luminosité de votre écran en fonction de la lumière ambiante afin d'économiser de la batterie ou d'en optimiser la lisibilité.

Bluetooth (5.0) et réseaux (2G, 3G et 4G)

Ils indiquent la présence et la force des réseaux de communication.

État de la batterie

Cette fonction fournit une indication visuelle et instantanée du taux de charge/décharge de la batterie.



X-SAFE est une application CROSSCALL qui permet d'alerter facilement et rapidement une personne en cas de situation d'urgence.

Étape 1 : Paramétrer X-SAFE

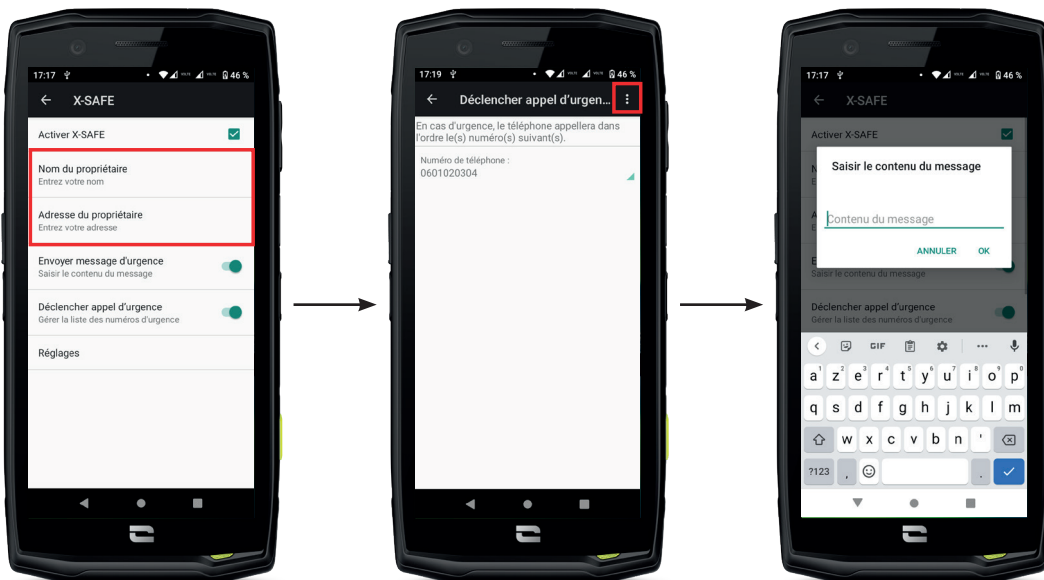

1. Ouvrez l'application X-SAFE. Elle est par défaut activée sur votre téléphone.
2. Saisissez les informations qui vous concernent : votre nom et votre adresse
3. Vous devez ensuite saisir le/les numéro(s) d'urgence que vous souhaitez contacter en cas de besoin :
 - a. Cliquez sur **Déclencher appel d'urgence**
 - b. Cliquez sur les **3 petits points** en haut à droite de votre écran.

c. Cliquez sur **Sélectionner un contact** si vous avez déjà enregistré ce numéro dans vos contacts, ou sur **Saisir un numéro** si vous voulez ajouter un numéro qui n'a pas été enregistré dans votre téléphone au préalable.

i Si vous décidez d'associer plusieurs numéros à cette application, le téléphone appellera en cas d'urgence ces numéros dans l'ordre où vous les avez ajoutés. Pour changer cet ordre, il faudra supprimer les numéros (en cliquant sur la flèche verte) pour les enregistrer à nouveau dans le nouvel ordre souhaité.

4. Vous avez ensuite le choix entre deux options différentes pour prévenir vos proches en cas de situation d'urgence. Vous pouvez aussi cumuler et activer simultanément ces deux options

a. Si vous souhaitez envoyer un message d'urgence : activez **Envoyer un message d'urgence** et cliquez dessus pour saisir le contenu du message que vous souhaitez envoyer.

b. Si vous souhaitez déclencher un appel d'urgence : Activez **Déclencher appel d'urgence**

5. Enfin vous pouvez paramétrer certaines fonctions de l'application en cliquant sur **Réglages** :

a. Activer / Désactiver le clignotement de la LED

b. Activer / Désactiver l'alarme sonore

c. Activer / Désactiver le haut-parleur

Étape 2 : Association entre X-SAFE et le bouton programmable



Par défaut, l'application X-SAFE est associée à votre bouton programmable n°2 (en bas à droite du téléphone) et au triple appui consécutif pour la déclencher.

Mais il est possible d'associer cette application à votre autre bouton programmable (le n°1, en haut à gauche de votre téléphone) mais aussi d'en modifier le mode de d'activation :

- le triple appui
- l'appui long

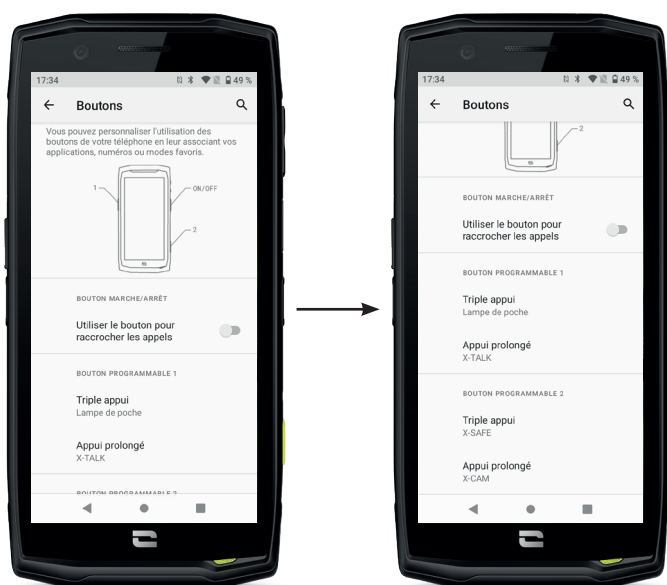
Si vous souhaitez modifier le paramétrage par défaut pour cette application :



1. Allez dans l'application Paramètres  > Boutons .
2. Choisissez alors le bouton auquel vous souhaitez associer cette application (le 1 ou le 2) ainsi que le moyen de la déclencher, et cliquez dessus.
3. Cliquez ensuite sur l'icône paramètres qui se situe à côté du champ application, et choisissez X-SAFE.

Etape 3 : Lancer une alerte

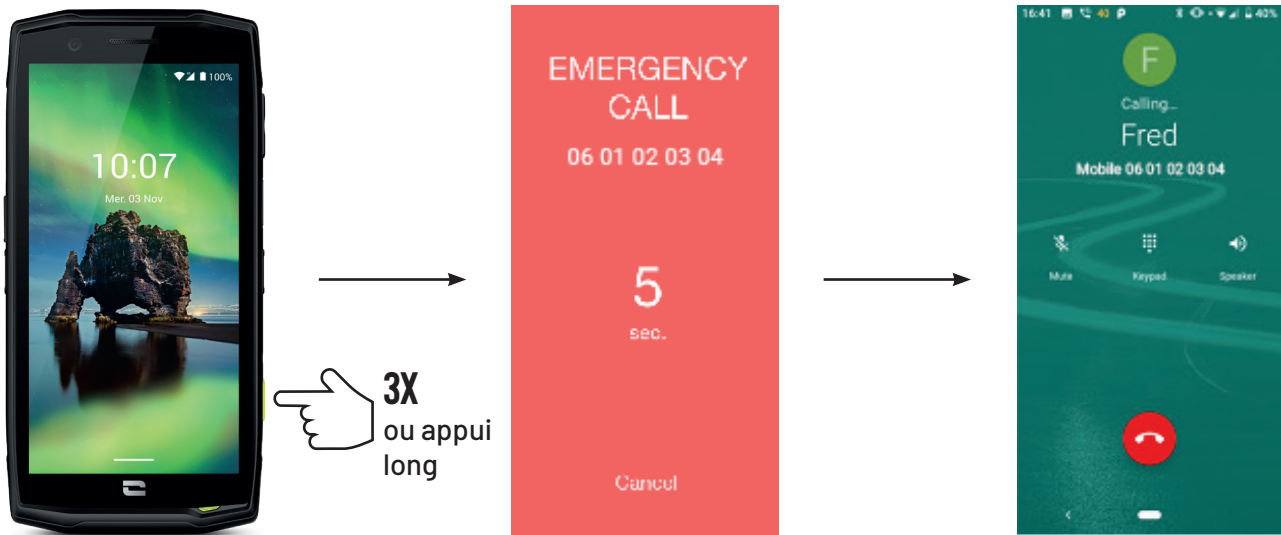

Nous vous conseillons vivement de lancer une alerte afin de vérifier que la configuration de votre application X-SAFE est opérationnelle. Un compte à rebours est lancé. L'utilisateur peut interrompre l'alerte en appuyant sur le bouton «Annuler». À la fin du compte à rebours, un appel et/ou SMS est automatiquement envoyé à la personne sélectionnée au préalable.

AVERTISSEMENTS

Toute activité est potentiellement dangereuse et peut parfois occasionner des blessures ou un décès. L'Utilisateur des Applications est entièrement responsable de son activité et doit savoir anticiper les dangers potentiels. Il doit également savoir évaluer ses aptitudes physiques à pratiquer une activité. En particulier, si l'utilisation de l'image de pratiques sportives parfois extrêmes dans les moyens de communication et de promotion de l'appareil permet de démontrer la résistance et la performance de votre téléphone, elle ne doit EN AUCUN CAS inciter l'Utilisateur à pratiquer ces activités ou d'autres activités similaires.

LIMITATIONS DE RESPONSABILITÉ

L'accès et l'utilisation des Applications s'effectuent aux seuls risques de l'Utilisateur. Par conséquent, CROSSCALL ne saurait être tenu responsable de tout dommage découlant de l'accès et/ou de l'utilisation de l'Application et des informations qu'elle renferme. L'Utilisateur est également informé que CROSSCALL pourrait se voir contraint d'interrompre temporairement l'accès à l'Application pour des raisons techniques, notamment pour des besoins de maintenance. L'Utilisateur accepte ces interruptions et renonce à toute réclamation à cet égard.

L'Application et les Services sont fournis « en l'état » et « selon les disponibilités » sans aucune garantie. CROSSCALL met tout en œuvre pour garantir la fiabilité de l'Application et de son contenu. Toutefois, si l'Utilisateur remarque des erreurs ou des omissions, CROSSCALL lui serait reconnaissant de bien vouloir l'en informer à l'adresse suivante : sav@crosscall.com.

L'Utilisateur déclare connaître et accepter les caractéristiques et les limites du réseau de téléphonie mobile et du réseau Internet et, en particulier, les caractéristiques fonctionnelles et la performance technique des réseaux ; les problèmes liés à la connexion et/ou à l'accès aux réseaux et/ou sites Internet ; les problèmes liés à la disponibilité et à la congestion des réseaux ; les problèmes liés à la panne ou à la saturation des réseaux ; les problèmes liés à la durée d'acheminement, à l'accès aux informations en ligne, aux temps de réponse nécessaires pour afficher, consulter, interroger ou transférer des données ; les risques d'interruption ; l'absence de protection de certaines données contre un éventuel détournement ou piratage ; les risques de contamination par d'éventuels virus circulant sur lesdits réseaux, etc. pour lesquels CROSSCALL ne saurait être tenu responsable. L'Utilisateur reconnaît être informé des présentes clauses et dégage CROSSCALL de toute responsabilité en cas de décès, d'accident, de maladie et/ou tout type d'incident provoqué notamment par une pratique inappropriée.



L'application X-TALK est l'application talkie-walkie développée par CROSSCALL pour communiquer :

- A plusieurs
- Sans 06
- Sans téléphoner
- Sans décrocher

- Pour retrouver toutes les informations sur cette application, rendez-vous sur : https://www.crosscall.com/fr_FR/x-talk.html
- Retrouvez aussi le tutoriel de l'application sur notre chaine YouTube via le lien suivant : https://www.youtube.com/watch?v=V_vEC55Wg0M&t=1s



X-STORY



L'application X-STORY est l'application de montage développée par CROSSCALL pour vos photos et vidéos. Elle vous permet de :

- Assembler / Réorganiser vos photos / vidéos
 - Découper vos vidéos
 - Ralentir/Accélérer vos vidéos
 - Ajouter une musique pour votre montage
- Pour retrouver toutes les informations sur cette application, rendez-vous sur : https://www.crosscall.com/fr_FR/x-story.html
 - Retrouvez aussi le tutoriel de l'application sur notre chaine YouTube via le lien suivant : <https://www.youtube.com/watch?v=2IVsk7BHN7I>

MESURES DE SÉCURITÉ

Informations relatives à la sécurité générale

Le non-respect des consignes de sécurité suivantes pourrait causer un incendie, un choc électrique, des blessures ou un endommagement de votre téléphone ou d'un autre bien. Veuillez lire toutes les consignes de sécurité ci-dessous avant d'utiliser votre téléphone.

- Éteignez toujours votre téléphone lorsque son utilisation est interdite, lorsqu'il peut provoquer des interférences ou constituer un danger.
- Évitez toute exposition aux champs magnétiques.
- Veuillez éteindre votre téléphone dans les avions et les aéroports lorsqu'on vous le demande.
- Éteignez votre téléphone lorsque vous vous trouvez à proximité d'appareils électroniques de haute précision. Le téléphone pourrait altérer les performances de ce type d'appareils.
- Ne placez pas votre téléphone ni ses accessoires dans des contenants produisant un champ magnétique puissant.
- Ne laissez pas de dispositifs de stockage de données magnétiques à proximité de votre téléphone. Le rayonnement émis par le téléphone pourrait effacer les informations qui y sont stockées.
- Maintenez le téléphone à l'abri de la lumière directe du soleil. N'exposez pas votre téléphone à de hautes températures, et ne l'utilisez pas en présence de gaz inflammables (par ex. dans une station-service).
- Maintenez votre téléphone à une distance minimale de 15 mm de votre corps lorsque vous passez des appels.
- Les petites pièces peuvent présenter un risque d'étouffement.
- Votre téléphone peut émettre un son strident.
- Évitez de cogner ou d'endommager votre téléphone.
- Certaines pièces de votre téléphone sont en verre. Le verre est susceptible de se briser si votre téléphone tombe sur une surface dure ou s'il subit un impact. Si le verre se brise, ne touchez pas les pièces en verre du téléphone et ne tentez pas de retirer le verre brisé du téléphone. N'utilisez pas votre téléphone tant que le verre n'aura pas été remplacé par un opérateur agréé.
- Ne tentez pas de démonter votre téléphone ou ses accessoires. L'entretien ou la réparation du téléphone doivent être confiés uniquement à du personnel qualifié.
- La prise électrique doit être située à proximité du téléphone et facilement accessible.

- Respectez l'ensemble des lois et réglementations relatives à l'utilisation du téléphone. Respectez la vie privée et les droits d'autrui lorsque vous utilisez votre téléphone.
- Suivez les instructions contenues dans ce manuel concernant l'utilisation du câble USB. Dans le cas contraire, votre téléphone ou votre PC pourraient être endommagés.
- Nettoyez votre téléphone avec un chiffon doux et sec. À moins de respecter les conditions mentionnées ci-dessous dans les « Informations relatives à l'étanchéité », n'utilisez ni eau, ni alcool, ni savon ni produits chimiques.
- Veillez à sauvegarder vos données importantes. Une réparation ou d'autres facteurs risquent d'entraîner une perte des données.
- Ne débranchez pas le téléphone lorsque vous transférez des fichiers ou formatez la mémoire. Cela pourrait provoquer l'échec du programme ou l'endommagement des fichiers.
- Tenez le téléphone et le chargeur hors de la portée des enfants. Ne laissez pas des enfants utiliser le téléphone ou le chargeur sans surveillance.
- Cet appareil n'est pas prévu pour des personnes (y compris des enfants) dont les capacités physiques, sensorielles ou mentales ou dont le manque d'expérience ou de connaissances les empêchent d'assurer un usage sûr des appareils, s'ils ne sont pas surveillés ou ont été initiés au préalable par la personne responsable de leur sécurité.
- Gardez les petits accessoires du téléphone hors de portée des enfants, afin d'éviter tout risque d'étouffement.
- Ne laissez pas vos enfants ou vos animaux de compagnie mordiller ou lécher l'appareil.
- Ne modifiez pas et ne reconditionnez pas votre téléphone.
- N'exposez pas votre téléphone à des flammes, des explosions ou à d'autres sources de danger.
- Éteignez votre téléphone lorsque vous vous trouvez à proximité de matériaux ou de liquides explosifs.
- Le téléphone doit uniquement être connecté à une interface USB 2.0.
- La température de fonctionnement idéale est comprise entre 0 °C et 40 °C. La température de stockage idéale est comprise entre 20 °C et 50 °C.
- Cessez d'utiliser votre appareil en cas de surchauffe ou si l'une de ses pièces est fissurée ou cassée.
- N'appuyez pas votre appareil contre vos yeux, vos oreilles ou toute autre partie de votre corps, et ne le mettez pas dans votre bouche.
- N'utilisez pas le flash à proximité des yeux de personnes ou d'animaux.
- Utilisez uniquement les accessoires d'origine de ce téléphone et n'installez pas sa batterie dans un autre téléphone.

Informations relatives à l'étanchéité

- Vous venez d'acquérir un téléphone portable conforme à l'indice de protection IP68. Afin de garantir une utilisation et une étanchéité optimales, assurez-vous que tous les caches et protections recouvrant les ouvertures et la coque sont correctement fermés.
- N'ouvrez pas les caches ni le tiroir de la carte SIM de l'appareil si celui-ci se trouve dans l'eau ou dans un environnement très humide.
- Assurez-vous que les caches ne sont pas endommagés lorsque vous les ouvrez ou les refermez. Assurez-vous que le joint n'est couvert d'aucun résidu, tel que du sable ou de la poussière, pour éviter d'endommager l'appareil.
- Les caches qui recouvrent les ouvertures peuvent se desserrer en cas de chute ou de choc.
- Assurez-vous que tous les caches sont correctement alignés et parfaitement fermés.
- Si l'appareil a été immergé dans de l'eau ou si le microphone ou le haut-parleur est mouillé, il se peut que le son ne soit pas clair lors d'un appel. Il est recommandé d'attendre quelques minutes après l'immersion de votre appareil pour qu'il retrouve sa qualité audio initiale. Assurez-vous que le microphone ou le haut-parleur est propre et sec en l'essuyant avec un chiffon sec.
- Si l'appareil est mouillé par de l'eau salée ou chlorée, rincez-le à l'eau du robinet, puis séchez-le avec un chiffon doux et propre. Essuyez soigneusement les caches et connecteurs.
- La résistance à l'eau de l'appareil peut entraîner de légères vibrations dans certaines conditions. De telles vibrations, par exemple lorsque le volume est réglé à un niveau élevé, sont tout à fait normales et n'affectent pas le bon fonctionnement de l'appareil.
- Ne retirez pas la membrane étanche qui recouvre le microphone ou les haut-parleurs, et n'utilisez pas d'outil susceptible de l'endommager (pointu, coupant, etc.).
- N'exposez pas l'appareil à des particules métalliques : celles-ci pourraient s'accumuler sur le haut-parleur de votre téléphone en raison de l'aimant intégré à son composant. Les particules métalliques peuvent être nettoyées à l'aide d'un chiffon doux. Vous pouvez autrement placer l'appareil dans un sachet plastique transparent.
- Les variations de température peuvent augmenter ou diminuer la pression, ce qui peut altérer la qualité du son. Si nécessaire, ouvrez les caches pour évacuer l'air.

Dispositifs médicaux

- Veuillez éteindre votre téléphone dans les hôpitaux et autres infrastructures médicales le demandant.

- Votre téléphone dispose d'antennes radio qui émettent des champs électromagnétiques. Ces champs électromagnétiques peuvent interférer avec les pacemakers ou d'autres dispositifs médicaux.
- Si vous portez un pacemaker, maintenez une distance de séparation d'au moins 20 cm entre ce dernier et votre téléphone.
- Tenez l'appareil du côté opposé à l'implant.
- Si vous pensez que votre téléphone interfère avec votre pacemaker ou tout autre dispositif médical, cessez de l'utiliser et consultez un médecin pour obtenir des informations spécifiques sur votre dispositif médical.
- Lorsque vous réalisez des activités répétitives, comme une saisie de texte ou des jeux sur votre téléphone, vous pouvez ressentir une gêne occasionnelle dans vos mains, vos bras, vos poignets, vos épaules, votre cou ou d'autres parties de votre corps. Si vous ressentez une gêne, cessez d'utiliser votre téléphone et consultez un médecin.

Sécurité routière

- Respectez toutes les normes et mesures de sécurité relatives à l'utilisation de votre appareil lorsque vous conduisez.
- Respectez l'ensemble des lois locales. Gardez toujours vos mains libres pour conduire le véhicule quand vous êtes au volant. Au volant, la sécurité routière doit constituer votre première préoccupation.
- Arrêtez-vous sur le bas-côté et garez-vous avant de passer ou de recevoir un appel, si les conditions de circulation l'exigent.
- Les signaux de radiofréquence peuvent perturber certains systèmes électroniques présents dans votre véhicule, comme l'autoradio ou l'équipement de sécurité.
- Si votre véhicule est équipé d'un airbag, veuillez ne pas gêner son accès en plaçant un équipement sans fil portable ou fixe devant. Dans le cas contraire, vous risquez d'empêcher l'ouverture de l'airbag et de provoquer de graves blessures corporelles. Il est interdit d'utiliser le téléphone portable à la main en conduisant.
- Lorsque vous écoutez de la musique, veillez à maintenir le volume à un niveau raisonnable de façon à pouvoir percevoir ce qui se passe autour de vous. Ce point est particulièrement important lorsque vous êtes à proximité d'une route.
- Le fait d'utiliser votre téléphone dans certaines circonstances peut vous distraire et peut causer un danger. Respectez toutes les règles qui interdisent ou limitent l'utilisation du téléphone ou des écouteurs (en vous abstenant par exemple d'envoyer des SMS au volant ou d'utiliser des écouteurs à vélo).
- Il est interdit d'utiliser le téléphone portable à la main en conduisant.

Alimentation et charge

- Ne jetez pas votre téléphone au feu
- Ne provoquez pas de court-circuit
- Ne l'exposez pas à des températures supérieures à 60 °C/140 °F
- Recyclez la batterie selon les normes en vigueur.
- Chargez votre téléphone à l'aide du câble USB et de l'adaptateur fournis. L'utilisation d'un adaptateur ou d'un câble incompatible pourrait endommager définitivement votre téléphone.
- L'adaptateur doit être branché à proximité du téléphone et être facile d'accès.
- L'utilisation de câbles ou de chargeurs endommagés, ou la mise en charge en présence d'humidité, peuvent provoquer un choc électrique.
- L'adaptateur électrique est uniquement destiné à une utilisation à l'intérieur.
- La prise électrique doit être facilement accessible. La prise ne doit pas être bloquée pendant l'utilisation.
- Pour déconnecter totalement le téléphone de l'alimentation secteur, débranchez le chargeur de la prise murale.
- Les adaptateurs électriques peuvent devenir chauds pendant l'utilisation normale, et un contact prolongé peut causer des blessures.
- Veillez toujours à assurer une ventilation suffisante autour des adaptateurs pendant leur utilisation.
- La ventilation ne doit pas être obstruée en recouvrant les orifices d'aération avec des objets (journaux, nappes, rideaux, etc.) afin d'éviter une surchauffe et un dysfonctionnement. Maintenez un espace libre d'au moins 10 cm autour du téléphone.
- Le téléphone doit être utilisé dans des zones au climat tempéré.
- N'insérez pas et ne retirez pas un port USB avec les mains mouillées, car cela pourrait entraîner un risque de choc électrique.
- Le téléphone étant équipé d'une batterie interne rechargeable, n'exposez pas le produit à une chaleur excessive (soleil, feu, etc.).
- Évitez d'utiliser le connecteur pour effectuer plusieurs actions simultanées, et assurez-vous que les bornes de la batterie ne touchent aucun élément conducteur, comme des métaux ou des liquides.

Protection auditive



Ce téléphone respecte la réglementation en vigueur en matière de limitation du volume de sortie maximal. Une écoute prolongée avec des écouteurs à un volume élevé peut provoquer une perte d'audition !

- Arrêtez d'utiliser le produit ou baissez le volume si vous sentez que vos oreilles bourdonnent.
- Ne réglez pas le volume à pleine puissance, les professionnels de la santé déconseillent l'exposition prolongée à des niveaux sonores élevés.
- Utilisez les écouteurs à bon escient, car une pression sonore excessive provenant d'écouteurs ou d'un casque peut provoquer une perte auditive.
- Afin de prévenir tout dommage auditif, évitez l'écoute prolongée à un volume élevé.
- Utilisez uniquement les écouteurs fournis avec votre téléphone.

Protection de l'environnement

- Veuillez respecter la réglementation locale en matière d'élimination des déchets lorsque vous vous débarrassez de l'emballage, de la batterie ou du téléphone usagé. Déposez-les dans un point de collecte afin qu'ils soient correctement recyclés. Ne jetez pas les téléphones ni les batteries usagées dans les poubelles ordinaires.
- Veuillez déposer les batteries au lithium usagées que vous ne souhaitez pas conserver dans un endroit prévu à cet effet. Ne les jetez pas à la poubelle. Ne jetez pas de téléphones ni de batteries usagées dans les poubelles ordinaires.



La batterie présente un risque d'explosion si vous la remplacez par un modèle inadapté. Débarrassez-vous des batteries usagées selon les instructions.

Nettoyage et entretien

- Éteignez le téléphone avant tout nettoyage ou entretien. Le chargeur doit être débranché de la prise. Le téléphone et le chargeur doivent être déconnectés afin d'éviter tout choc électrique ou court-circuit de la batterie ou du chargeur. Fermez les caches.
- Ne nettoyez pas le téléphone ni le chargeur avec des substances chimiques (alcool, benzène), des agents chimiques ou des nettoyeurs abrasifs afin de ne pas endommager les pièces ou provoquer un dysfonctionnement. L'appareil peut être nettoyé avec un chiffon doux antistatique et légèrement humide, ou à l'eau du robinet en suivant les instructions figurant dans les INFORMATIONS RELATIVES À L'ÉTANCHÉITÉ page 40.

- N'éraflez pas et n'altérez le téléphone, car les substances contenues dans la peinture pourraient causer une réaction allergique. Si une telle réaction se produit, cessez immédiatement d'utiliser le téléphone et consultez un médecin.
- Éliminez la poussière de la prise de courant et maintenez-la au sec afin d'éviter tout risque d'incendie.
- Si le téléphone ou l'un de ses accessoires ne fonctionne pas correctement, contactez votre prestataire de services local.
- Ne démontez pas le téléphone ou ses accessoires vous-même.

Appels d'urgence

En cas d'urgence, si le téléphone est allumé et que vous vous trouvez dans la zone de couverture du réseau, il peut être utilisé pour émettre un appel d'urgence. Toutefois, les numéros d'appel d'urgence peuvent ne pas être accessibles sur l'ensemble des réseaux. Vous ne devez jamais vous fier à votre téléphone pour émettre des appels d'urgence.

Recommandations pour réduire l'exposition de l'utilisateur aux rayonnements

- Utilisez votre téléphone portable dans des zones couvertes par votre réseau de manière à réduire la quantité de rayonnements reçue (notamment dans les parkings souterrains ou lors des trajets en train et en voiture).
- Utilisez votre téléphone dans de bonnes conditions de réception (c'est-à-dire que : le nombre maximal de barres s'affiche pour le réseau).
- Utilisez un kit mains libres.
- Lors d'un appel, éloignez le téléphone du ventre des femmes enceintes et du bas-ventre des adolescents.
- Les enfants et adolescents doivent faire un usage raisonnable des téléphones portables en évitant les communications nocturnes et en limitant la fréquence et la durée des appels.

INFORMATIONS COMPLÉMENTAIRES

Conformité



- CROSSCALL confirme que cet appareil répond aux recommandations de base et aux autres mesures pertinentes énoncées dans la directive 2014/53/UE. La dernière version applicable de la Déclaration de conformité peut être consultée sur le site Internet : https://docs.crosscall.com/public/CERTIFICAT/ACTION-X5_CERTIFICATE-OF-CONFORMITY_INTERNATIONAL.pdf.
- Restrictions relatives à la bande de 2,4 GHz : Norvège : ce sous-paragraphe ne s'applique pas à la zone géographique située dans un rayon de 20 km par rapport au centre de Ny-Ålesund. Restrictions relatives à la bande de 5 GHz : d'après l'article 10, paragraphe 10, de la directive 2014/53/UE, l'emballage indique que cet équipement hertzien est soumis à certaines restrictions lorsqu'il est mis sur le marché en Belgique (BE), en Bulgarie (BG), en République tchèque (CZ), au Danemark (DK), en Allemagne (DE), en Estonie (EE), en Irlande (IE), en Grèce (EL), en Espagne, (ES), en France (FR), en Croatie (HR), en Italie (IT), à Chypre (CY), en Lettonie (LV), en Lituanie (LT), au Luxembourg (LU), en Hongrie (HU), à Malte (MT), aux Pays-Bas (NL), en Autriche (AT), en Pologne (PL), au Portugal (PT), en Roumanie (RO), en Slovénie (SL), en Slovaquie (SK), en Finlande (FI), en Suède (SE), au Royaume-Uni (UK), en Turquie (TR), en Norvège (NO), en Suisse (CH), en Islande (IS) et au Liechtenstein (LI).



Bandes de fréquences et puissance

- Bande de fréquences utilisée par l'équipement hertzien : certaines bandes peuvent ne pas être disponibles dans tous les pays ou toutes les régions. Veuillez contacter l'opérateur local pour obtenir de plus amples informations.
- Fréquence maximale de signal radio émise dans la bande de fréquences où l'équipement hertzien fonctionne : la puissance maximale pour toutes les bandes est inférieure à la valeur limite la plus élevée précisée dans la norme harmonisée associée. Les limites nominales des bandes de fréquences et de la puissance de transmission (rayonnée et/ou par conduction) applicables à cet équipement hertzien sont les suivantes :

Bandes	Fréquence	Puissance maximale
GSM850	824MHz-894MHz	33±2dBm
GSM900	880MHz-960MHz	33±2dBm
GSM1800	1710MHz-1880MHz	30±2dBm
GSM1900	1850MHz-1990MHz	30±2dBm
WCDMA B1	1920MHz-2170MHz	23±2dBm
WCDMA B2	1850MHz-1990MHz	23±2dBm
WCDMA B5	824MHz-894MHz	23±2dBm
WCDMA B8	880MHz-960MHz	23±2dBm
LTE B1	1920MHz-2170MHz	23±2dBm
LTE B2	1850MHz-1990MHz	23±2dBm
LTE B3	1710MHz-1880MHz	23±2dBm
LTE B5	824MHz-894MHz	23±2dBm
LTE B7	2500MHz-2690MHz	23±2dBm
LTE B8	880MHz-960MHz	23±2dBm
LTE B20	791MHz-862MHz	23±2dBm
LTE B28	703MHz-803MHz	23±2dBm
LTE B32	1452MHz-1496MHz	DL only
LTE B38	2570MHz-2620MHz	23±2dBm
LTE B40	2300MHz-2400MHz	23±2dBm
WIFI 2.4GHz	2400MHz-2483.5MHz	<20dBm
WIFI 5GHz	5150MHz-5725MHz	<20dBm
Bluetooth	2400MHz-2483.5MHz	<10dBm
NFC	13.56MHz	<42dBuA/m

Informations relatives aux accessoires et logiciels

Nous vous recommandons d'utiliser les accessoires suivants :

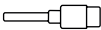
ACCESSOIRE	MODÈLE	DONNÉES TECHNIQUES
	Marque déposée : Crosscall Modèle : 1901150199661(CH-21E)	Tension d'entrée : 100-240 V~ Fréquence d'entrée CA : 50/60 Hz Tension de sortie : 5.0V === Courant de sortie : 2.0A Puissance de sortie : 10.0W Rendement moyen en mode actif : 81.47% Rendement à faible charge (10 %) : 79.37% Consommation d'énergie hors charge : 0.0565W
	Réf. Crosscall : 1904150199685	IPX6
	Réf. Crosscall : 1902150199678	USB-A / USB-C 1m

La version logicielle du produit est L1869.X.XX.XX.XXXX (où X=0 à 9, A à Z, représentant les mises à jour sur l'expérience utilisateur, les correctifs de sécurité, etc.). Des mises à jour logicielles sont publiées par le fabricant pour corriger les bugs ou améliorer certaines fonctionnalités après le lancement du produit. Toutes les versions logicielles publiées par le fabricant ont été vérifiées et respectent toujours la réglementation applicable.

Tous les paramètres de radiofréquence (par exemple la bande de fréquences et la puissance de sortie) ne sont pas accessibles à l'utilisateur et ne peuvent pas être modifiés par ce dernier. Les dernières informations relatives aux accessoires et logiciels sont disponibles dans la Déclaration de conformité, consultable sur le site Internet : https://docs.crosscall.com/public/CERTIFICAT/ACTION-X5_CERTIFICATE-OF-CONFORMITY_INTERNATIONAL.pdf

Débit d'Absorption Spécifique (DAS)

- Cet appareil respecte les directives relatives à l'exposition aux radiofréquences, lorsqu'il est utilisé à proximité de la tête ou à une distance minimale de 5 mm du corps. Selon les directives de l'ICNIRP (la Commission internationale de protection contre les rayonnements non ionisants), la limite du DAS est en moyenne de 2 W/kg pour la tête et le corps, et de 4 W/kg pour les membres sur un tissu cellulaire de 10 g absorbant la majorité des fréquences.

Valeurs maximales pour ce modèle :

- DAS tête : 0,94 (W/kg) ==> valeur limite autorisée : 2 (W/kg)
- DAS corps : 1,40 (W/kg) ==> valeur limite autorisée : 2 (W/kg)
- DAS membres : 2,72 (W/kg) ==> valeur limite autorisée : 4 (W/kg)

Droits d'auteur

Cet équipement est réservé à un usage privé. Le fait de copier des CD ou de télécharger de la musique, des vidéos ou des photos en vue de les revendre ou à toute autre fin commerciale peut constituer une violation de la loi sur les droits d'auteur. Une autorisation peut s'avérer nécessaire pour copier ou enregistrer tout ou partie d'un document, d'un livre et/ou d'une présentation soumis à la loi sur les droits d'auteur. Veuillez à connaître toutes les lois applicables concernant l'enregistrement et l'utilisation desdits contenus dans votre pays et juridiction.

ANNEXE

Informations importantes

Pour vous offrir une expérience optimale, le téléphone se connecte régulièrement à des serveurs Internet et de messagerie. Cela génère automatiquement et inévitablement des échanges de données susceptibles d'être facturés en supplément de votre abonnement existant, ou déduits de votre abonnement prépayé.

Afin d'éviter tout problème de facturation lié à des services qui utilisent Internet, nous vous conseillons vivement d'opter pour un forfait adapté comprenant un accès illimité à Internet et à la messagerie. Évitez également de modifier les paramètres préconfigurés par défaut. Si vous le souhaitez, vous pouvez vous connecter à un réseau WiFi afin d'améliorer le débit et l'efficacité. Nous vous recommandons notamment d'utiliser un réseau WiFi lorsque vous regardez en streaming ou téléchargez des jeux, des vidéos ou des films.

Conditions de garantie

Votre téléphone et ses accessoires présents dans la boîte, sont garantis contre tout défaut ou dysfonctionnement qui pourrait apparaître en raison de leur conception ou de leur fabrication ou d'une défaillance du matériel, dans des conditions normales d'utilisation, pendant la durée de garantie (consultable avec nos conditions générales de SAV sur www.crosscall.com > Assistance > Garantie) valable à compter de la date d'achat du téléphone, telle que figurant sur votre facture originale. La garantie commerciale prend fin de plein droit à l'issue de ce délai. La durée de disponibilité des pièces détachées indispensables à l'utilisation des produits neufs est de dix (10) ans à compter de la date de fin de commercialisation du produit.

Pour plus de détails sur les conditions de garantie, rendez-vous sur www.crosscall.com > Assistance > Garantie.

Avant de contacter notre Service après-vente, nous vous conseillons de suivre les instructions suivantes :

- Chargez entièrement la batterie ;
- Mettez à niveau le logiciel ou rétablissez les paramètres d'usine pour formater le téléphone.

AVERTISSEMENT : TOUTES les données utilisateur du téléphone (contacts, photos, messages, fichiers et applications téléchargées) seront définitivement perdues. Nous vous conseillons vivement d'effectuer une sauvegarde complète des données de votre téléphone avant de le formater.

—> Pour réinitialiser les paramètres par défaut : dans le Menu de votre téléphone, cliquez sur **Paramètres > Système > Paramètres avancés > Options de réinitialisation > Effacer toutes les données (rétablir la configuration d'usine).**)

Au cas où votre téléphone présenterait un défaut empêchant son utilisation normale, vous devrez confier votre appareil à notre Service après-vente. Votre téléphone ne sera ni réparé ni remplacé si les marques déposées ou les numéros de série (IMEI) ont été retirés ou modifiés, ou si le reçu de votre achat est manquant ou illisible.

Si le défaut de conformité ou le vice est confirmé, votre téléphone sera remplacé ou réparé en tout ou en partie. Cette garantie couvre les coûts des pièces et de main-d'œuvre.

Avant d'expédier votre téléphone à notre Service après-vente, nous vous recommandons :

- de noter et de conserver votre IMEI en lieu sûr (*);
- de retirer la carte SD et la carte SIM ;
- d'enregistrer toutes vos données personnelles. Notre centre de réparation pourrait avoir besoin de formater votre téléphone.

(*) Votre code IMEI est le numéro de série qui permet d'identifier votre appareil et de suivre le service après-vente. Il existe plusieurs façons de trouver votre code IMEI :

- Tapez ***#06#** sur le clavier de votre téléphone ;
- Vérifiez l'emballage de votre téléphone ;
- Au dos de votre téléphone et en fonction du modèle, l'IMEI peut être inscrit sur une étiquette ou gravé sur le tiroir SIM de votre téléphone.

Documents et informations à joindre lors de l'envoi de votre téléphone à notre Service après-vente :

- Une copie de la facture ou du reçu, indiquant la date d'achat, le type de produit et le nom du distributeur ;
- Le numéro IMEI du téléphone ;
- Une description du défaut du téléphone.

Nous vous invitons à prendre connaissance des conditions générales de service disponibles sur le site Internet de Crosscall à l'adresse suivante : **www.crosscall.com**

L' ACTION-X5, conçu en France et assemblé en Chine

Créé et importé par :

CROSSCALL - 245 RUE PAUL LANGEVIN 13290 AIX-EN-PROVENCE - France.

CONTENTS

BENEFITS OF THE ACTION-X5

Images & Sharing	53
Ergonomic Design.....	53
Durability	54

ABOUT YOUR PHONE

Device overview	55
X-LINK™	55
X-BLOCKER	55

SETTING UP YOUR ACTION-X5

Installing the nano SIM/micro SD card	57
Switching the phone on and off	58
Tips and precautions for charging your battery	58-59

TOUCH SCREEN, NAVIGATION SYSTEM AND ACTION-X5 BUTTONS

Using the touch screen	60-61
System navigation	62-63
Phone buttons.....	64-65

USING THE PHONE

Phone calls	66
Contacts	67
Messages	67
Camera: X-CAM app	68-70
Gallery	71
File transfer: phone to computer and vice versa	71-72
SIM card management	73
Mobile data	73
Browser	74
Email	74
Battery saver	74-75
Resetting your phone	75
System updates	75

CUSTOMISING YOUR PHONE

Home screen	75-76
Sound	76-77
Notifications	77
Date and time	77
Languages	77

TIPS AND SHORTCUTS

Split screen mode	77-78
Screenshot	78
Automatic screen rotation	78
Screen wake-up	78
Glove mode	78
NFC	79
Battery sharing	79
Charging animation	79
Attaching the leash	79
Calculator	80

CROSSCALL APPS

X-SENSORS	80
X-SAFE	81-84
X-TALK.....	84
X-STORY.....	85

SAFETY MEASURES

General security information.....	86-87
Information on water resistance	87-88
Medical devices.....	88
Road safety	89
Power and charging.....	89-90
Hearing protection.....	90
Environmental protection	90-91
Cleaning and maintenance	91
Emergency calls.....	91
Recommendations to reduce the user's exposure to radiation.....	91-92

ADDITIONAL INFORMATION

Compliance	92
Frequency bands and power	93
Accessory and software information.....	94
Specific absorption rate (SAR)	94
Copyright	95

APPENDIX

Important information	95
Warranty	95-96

Thank you for choosing Crosscall and for purchasing this phone.

The user guide will help you get to know your new device.

BENEFITS OF THE ACTION-X5

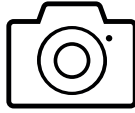

Images & Sharing

Capture all of your photos and videos from an angle that works for you. The ACTION-X5 boasts two rear cameras, with one 48MP standard angle and an additional 13 MP 120° wide-angle camera. The ACTION-X5 also already has the X-CAM app installed. This app was developed by the CROSSCALL teams, and it enables you to capture better images. You can film all of your adventures from different angles (80° and 120°) and using different methods. The ACTION-X5 also has the X-STORY app installed. With X-STORY, you can instantly transform the videos and photos you've just taken into unforgettable montages from wherever you are, and you can share them on social media or with your nearest and dearest.



Ergonomic design

Discover the perfect balance between comfortable readability and ideal grip without restricting your movements. Designed with a 5.45" screen in 18:9 format, the ACTION-X5 is inspired by the SLR camera. It has a unique style that incorporates CROSSCALL's design identity. We have also reworked the textures used on this phone to increase its resistance, with a particular focus on creating optimal grip. Also, two easy-to-access programmable buttons will allow you to launch the feature or app of your choice in just one simple press, without having to unlock your phone.





Durability

Choose a smartphone that you'll keep for the long term, that will withstand your daily activities and that will accompany you on all of your adventures. Designed with durability in mind, the ACTION-X5 comes with a 5-years warranty, so it ticks all the boxes if you're looking for a long-lasting device. Plus, the ACTION-X5 passed 15 American military-standard tests (MIL-STD-810H) with flying colours and is also IP68-certified. Finally, make the most of the 3850 mAh battery. Take your smartphone on your most extreme adventures and never worry about running out of battery.



ABOUT YOUR PHONE

Device overview

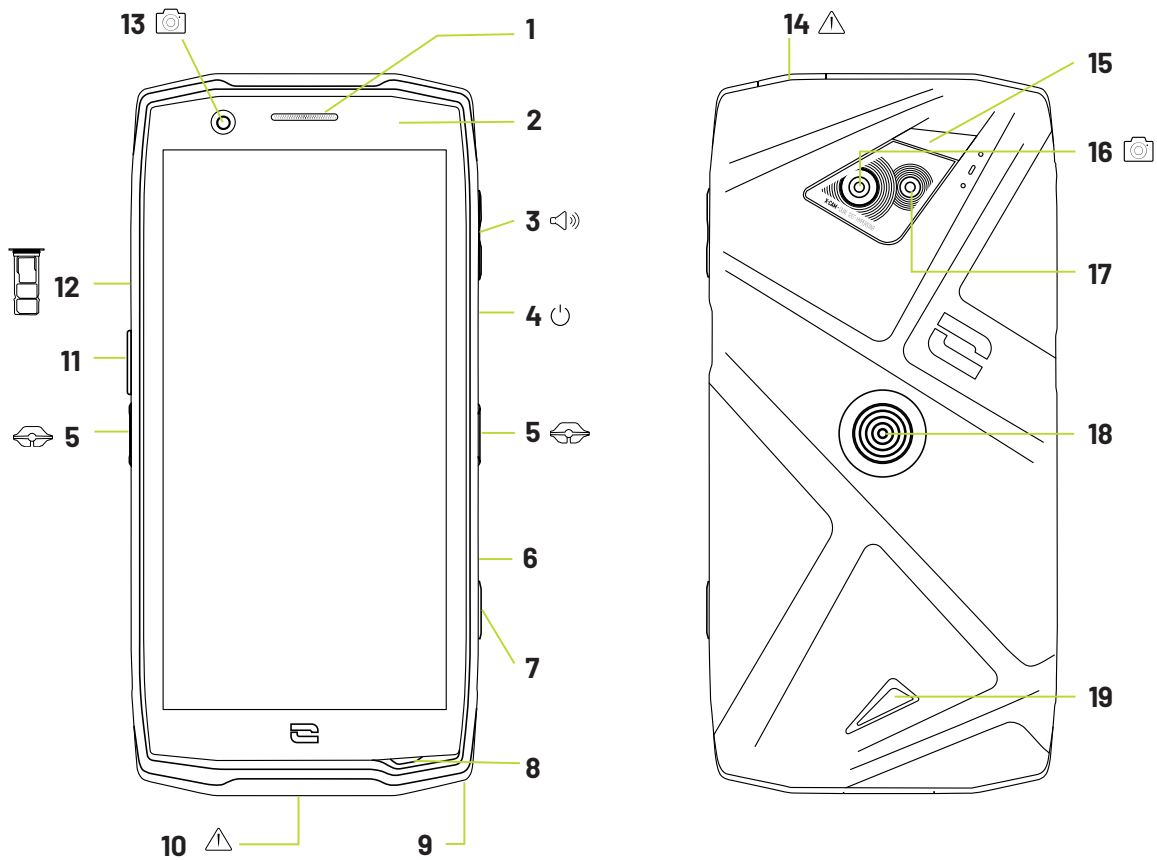

1. Loud speaker
2. Light and proximity sensor
3. Volume button +/-
4. On/Off button + fingerprint reader
5. X-BLOCKER slots
6. LED notification light
7. Programmable button no. 2
8. Microphone
9. Hole for leash
10. USB-Type C port (dust cap - always close tightly!)
11. Programmable button no. 1

12. Nano SIM card and micro-SD card insertion tray
13. 13MP/120° wide-angle front camera
14. Earphone jack (dust cap - always close tightly!)
15. Flash
16. 13MP/120° wide-angle rear camera
17. 48MP Fusion⁴
18. X-LINK™* (mount/charge/data transfer)
19. Loud speaker



X-LINK™*

THE SMART MAGNETIC ATTACHMENT SYSTEM

This magnetic connector located on the back of your phone can be used to attach and connect it with ease to exclusive X-LINK™* accessories.

Depending on the accessories used, the X-LINK™* system also lets you charge your phone and/or transfer data.



X-BLOCKER

THE REINFORCED MECHANICAL MOUNTING SYSTEM

In situations that require maximum hold, this exclusive accessory supplied with your mobile guarantees the secure attachment of your phone to compatible accessories (20kg pull force). It is easily attached to the slots on the side of your mobile. The silicone coating reduces vibrations caused by knocks.

Before starting an activity, check that your X-BLOCKER is properly inserted into the two slots on the phone.

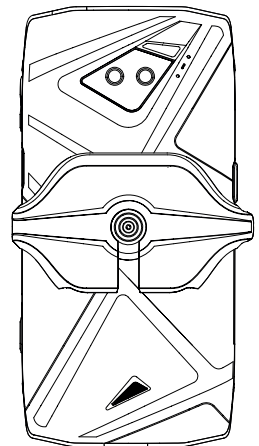
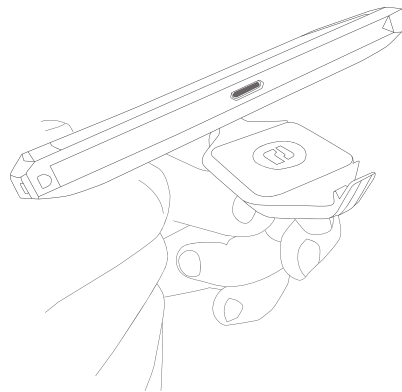
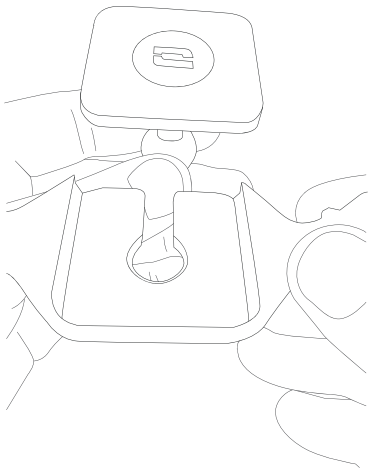

See the full range of accessories compatible with the X-LINK™* and X-BLOCKER at www.crosscall.com

SETTING UP YOUR ACTION-X5

Installing the nano SIM/micro SD card

1. Check that your device is turned off. If not, switch it off by pressing the On/Off button.
2. Eject the nano SIM/micro SD card tray using the tool provided, inserting it into the hole designed for this purpose, as shown below.

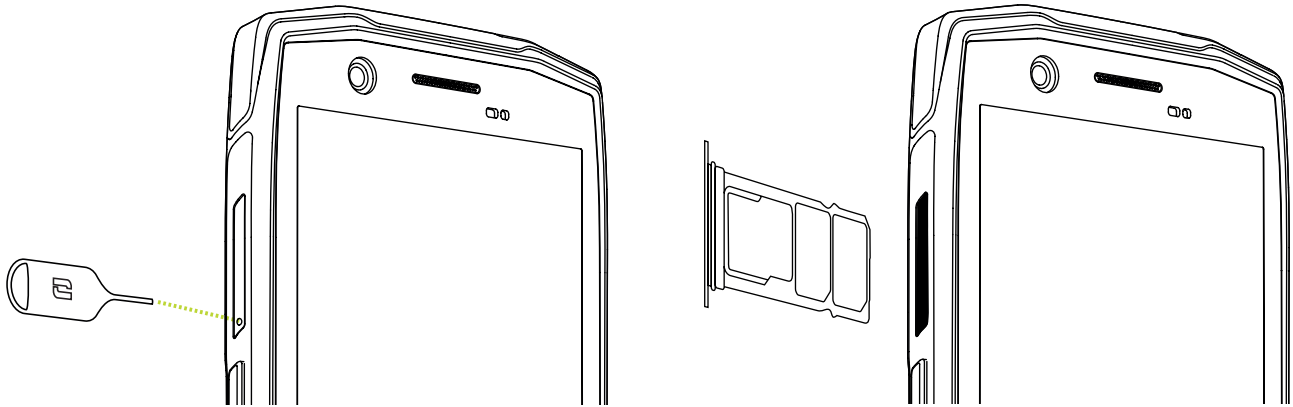

3. Remove the tray completely.
4. You can insert 2 nano SIM cards and a micro-SD card into your phone.
 - a. For optimal compatibility with operator services, insert your nano SIM card into the slot on the right (SIM 1) with the metal side facing down.

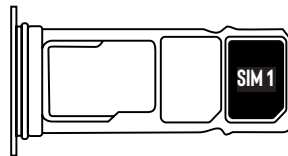

- b. If required, you can insert a second nano SIM metal side down into the middle compartment (SIM 2) and/or a micro SD card into the left compartment.

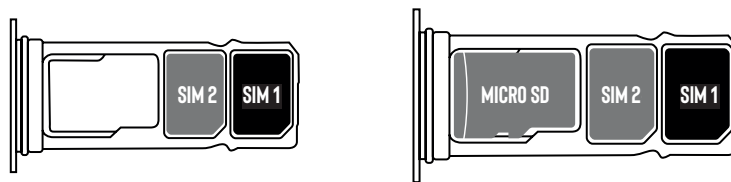

5. Slide the tray back into the phone.
 - a. Make sure the cards are properly aligned.
 - b. Check that the tray is properly aligned with the slot in the phone when you slide it back in.
 - c. Insert the tray and push it in, as shown above.

Important: To guarantee that your smartphone is dust and waterproof, make sure that the tray is fully inserted and locked.

Switching the phone on and off

EN

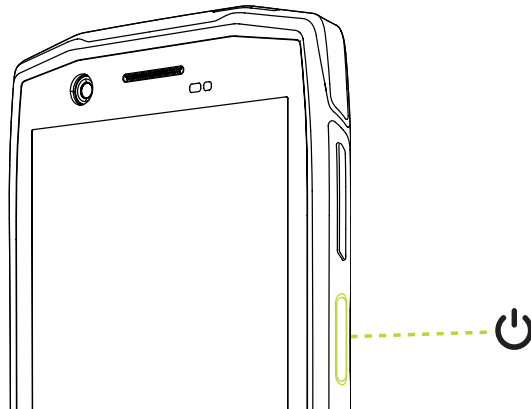

Press and hold the phone's **On/Off** button and wait a few seconds until the display turns on.

When you switch on your phone for the first time or after performing a data reset, follow the on-screen instructions to set up your device.

Once the phone is on, this button can also be used to:

- Lock/Unlock your touch screen with a single short press
- Access emergency calls, switch off or restart your phone with a long press.

Tips and precautions for charging your battery

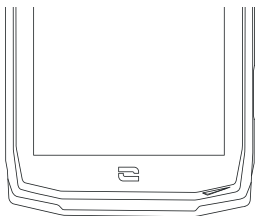

1. Open the dust cap and connect the cable and AC adapter supplied in your pack using the USB-A port. Then plug the other end of the cable into the USB-C port on your phone.
2. Plug the AC adapter into an electrical outlet.
3. When the battery is fully charged, unplug the phone from the charger. First unplug the charger from the device, then unplug it from the electrical outlet.

i Never charge your phone using the X-LINK™* magnetic connection and the USB connection together, as this could shorten the lifespan of your phone's equipment.

i The battery is built into the phone and is not removable. Do not remove the battery yourself.

- To avoid prematurely draining the device's battery, we recommend that you follow the battery charging instructions for each charging cycle. To do this, it is better to top up the battery when it reaches 20% and avoid charging it beyond 80%, rather than topping it all the way up to 100% from zero.

*Magconn Technology

- Only use approved chargers and cables that are compatible with your phone. Using unapproved chargers or cables may cause the battery to explode or damage the phone.
- Avoid using your phone while it is charging. Do not cover your phone or the AC adapter.
- Connecting the charger incorrectly could seriously damage your phone. Any damage caused by misuse is not covered by the warranty.
- Remove the charger from the electrical outlet when the phone is not charging.
- The phone may not switch on straight away if you are charging a drained battery. Once it has been charging for a while, the phone will start normally.
- If the AC power is lower, your phone may take longer to charge.
- If you use unconventional chargers such as computers, the charging time may be longer.
- The charging time may vary depending on the ambient temperature and the remaining battery level.
- The phone can be safely charged at a temperature between 0°C and 40°C. Charging at temperatures below 0°C or above 40°C may compromise battery performance and shorten battery life. Prolonged charging at extreme temperatures will damage the battery.
- During charging, the phone and charger may become hot. This is completely normal and should not reduce the life or performance of the phone. If the battery seems hotter than usual, stop charging it. Put your phone in a cool place and leave it to cool. Avoid prolonged contact with the surface of your phone when it is hot.

 The device's features may vary depending on your location, language, operator and model. This device is OTG compatible. Please use a standard OTG cable.

TOUCH SCREEN, NAVIGATION SYSTEM AND ACTION-X5 BUTTONS

Get to grips with your phone and its apps in a few simple steps.

Using the touch screen

Tap

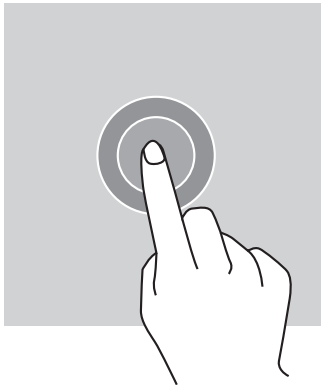

To open an app, select a menu item, press a key on the touch screen, or enter a character using the keypad on the screen, and tap the item with your finger.

Long press

Place your finger on an item or on the screen and hold it for 2 seconds to access the available options.

Swipe

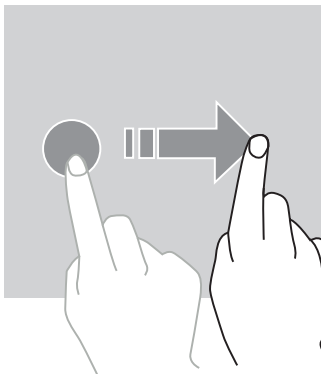

Swipe left or right on the home screen or apps screen to view other pages.

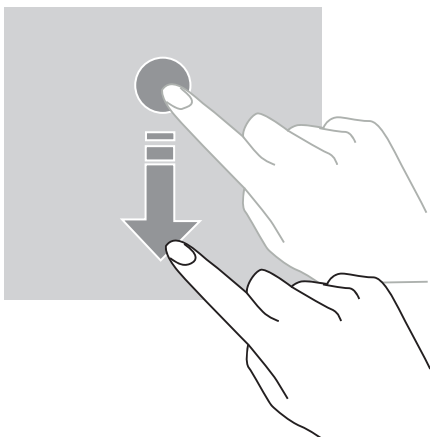

Swipe up and down to scroll through a web page or list of items.

Drag

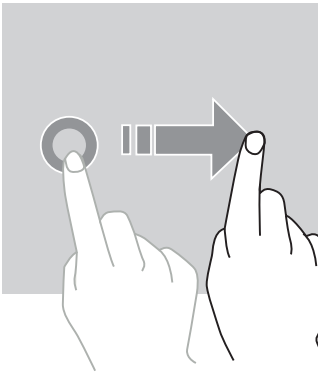

To move an item, press and hold with your finger, then drag it to the desired location.

Two-finger actions

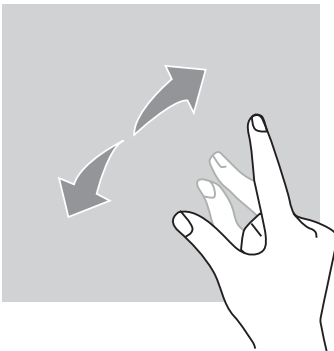

With two fingers together, spread them apart to zoom in on part of a web page, map or image.

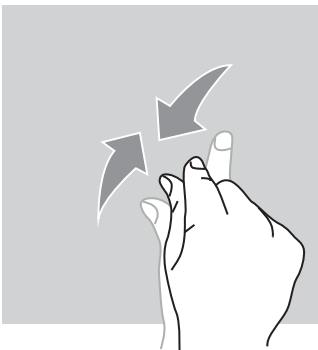

Pinch closed to zoom out.

System navigation

Your smartphone offers two options for system navigation:

- Three-button navigation
- Gesture navigation

Below you will find details of the three-button navigation system, which is the phone's default setting. To turn on gesture navigation, go to **Settings** ⚙️ > **System navigation** ⌕.

Home/Voice assistant



From any page on your smartphone, tap the circle in the middle of your screen to return to the home screen

A long press on this button will activate the Google voice assistant.

Back

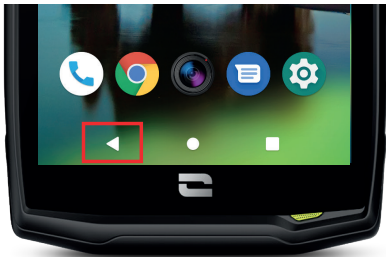

From any page on your smartphone, tap the triangle at the bottom left of the screen to return to the previous page.

Open apps

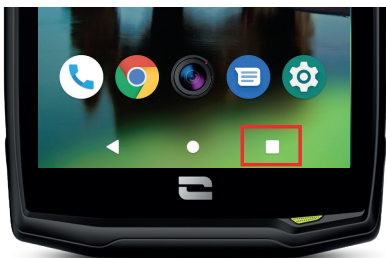

From any page on your smartphone, tap the square at the bottom right of your screen to access the location where all open apps are saved.

Phone apps menu

All the apps installed on your phone are available in your device menu. To access it from your home screen:

1. Swipe your screen from bottom to top.
2. Scroll through the available apps by swiping from bottom to top on your screen and click on the app you want to open.
3. Swipe down on your screen or press the Home button (the circle at the bottom middle of the screen) to close your phone's menu.

Notification panel

From any screen on your phone, you can access the notifications you have received.

1. To open the notifications window, swipe down from the top of your screen. A list of your notifications is displayed.
2. Scroll down the list to view all your notifications and click on the notifications received to read them in full. Once read, the notification will automatically disappear.
3. You can also delete notifications without viewing them. To do this, swipe the notification left or right. To delete all notifications at once, click **Clear all**.
4. Swipe up or tap the Home button (circle at the bottom of the screen) to close the notification panel.

Quick Settings window

From any screen on your phone, you can access a Quick Settings window, which lets you see and change your phone's key settings with ease.

1. To open the Quick Settings window, swipe your screen from top to bottom. This will display the first settings available on the Quick Settings window on your phone.
2. Swipe your screen again from top to bottom to expand the white box and see all the settings available in this Quick Settings menu.
3. Tap a setting to enable/disable it. The greyed-out settings are disabled. If you want to show more options for a setting, long press on the corresponding icon.
4. Swipe your screen from bottom to top or press the Home button (the circle the circle at the bottom middle of the screen) to close the Quick Settings window.

You can also add, remove or move your settings by clicking on the small pencil at the bottom left of the Quick Settings window.

- To move a setting, long press on it and drag it to the desired location.
- To add a setting, drag it up from the «**Hold and drag to add tiles**» area.
- To remove a setting, drag it down to the «**Drag here to remove**» area.

Phone buttons

On/off button and screen lock/unlock

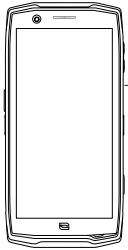

This button is mainly used to:

- switch on/off/restart your phone with a long press
- lock/unlock your phone.

- Press the **on/off** button to manually lock the screen.
- Press the **on/off** button to turn the screen back on and swipe in any direction on the screen to unlock it.

Your screen will automatically lock and switch to standby mode after a certain period of inactivity, to reduce energy consumption and prevent unintentional actions.

To set the time for automatic standby, go to:

Settings  > **Display**  > **Advanced** > **Screen timeout** and select the desired duration.

Programmable buttons





Your ACTION-X5 has two programmable buttons (no. 1 and no. 2) which can be used in two different ways:

- with a LONG press
- or with three SHORT presses in quick succession.

This feature allows you to configure two functions of your choice for each button, so 4 in total.

The buttons have a default setting but you can tailor them to your needs.

To do this:

- Go to **Settings**  > **Buttons**  > and select the action for the button you want to configure (triple tap or long press).
- For each action, you can:
 - Call a specific phone number
 - Launch an app on your phone (X-TALK, X-SAFE, Camera, torch, etc.)
 - Enable/Disable a mode (glove mode, "Do not disturb" mode)

+/- volume buttons

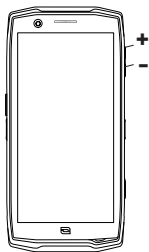

This button, made up of a + key and a - key, lets you set the volume of your calls and notifications by quickly and easily switching between 3 modes:

- Ring mode
- Vibrate mode
- Silent mode

It also allows you to easily adjust the volume:

- of calls
- of ringtones/notifications
- of multimedia content
- of alarms

LED notification light

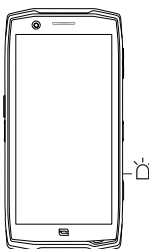



Your ACTION-X5 has an LED light for notifications. This can be used when:

- your phone's battery is low (<20%)
- your phone is charging
- photo/video content is being captured/recorded
- Bluetooth pairing is in progress

To configure the notification LED for camera-related functions, go to the **Settings** menu of the X-CAM app and enable/disable the camera LED.

To configure the notification LED for other functions, go to:



Settings  > **Apps and notifications**  > **LED notifications** and enable/disable the notification LED for the situations given. In this menu, you can also configure the LED for the different apps installed on your phone. You can set a specific colour and number of flashes for the apps of your choice, to indicate when notifications relating to this app have been received.

Several apps are configured by default, but you have the option of adding or removing them as needed:



- To add an app, click on **Add an application** and select the desired app from your phone's menu.
- To remove an app, click on the app in question and select **Remove**.

USING YOUR PHONE



Phone calls Dialling a number

1. Tap  on the home screen or in your phone menu.
2. Tap  to open the keypad and enter a phone number.
3. Tap  to make a call.

From the call log or contact list



1. Tap  on the home screen or in your phone menu.
2. Tap  to access your call log and tap the number you want to call.
3. Tap  to access your contacts list and tap the contact you want to call.

Making an international call

1. Tap  on the home screen or in your phone menu.
2. Click on  to open the keypad.
3. Press and hold the 0 key until the + sign appears.
4. Enter the country code, area code and phone number.
5. Tap  to call the number dialled.

4G calls (VoLTE) / WiFi calls (VoWiFi)

To configure your calls in 4G and WiFi:

1. Go to: **Settings**  > **Network and Internet** 
2. Click on the SIM card you want to set up.
3. You can enable/disable the 4G call and WiFi call function.



Receiving calls

When a call comes in, swipe up on the screen to answer the call.





When a call comes in, swipe down on the screen to reject the call.

Contacts





Manually creating a contact

1. Click on the **Contacts**  app in your phone menu.
2. Tap  to create a new contact.
3. Enter the contact details.
4. Click on **Save** to save the new contact

Creating/editing a contact using the keypad



1. Tap  to open your phone keypad .
2. Enter the number and click on:
 - a.  **Create new contact**, to save this number as a new contact.
 - b.  **Add to a contact**, to add this number to an existing contact.

Creating/Editing a contact from a received call

1. Tap  to view your call log .
2. Click on the number you want to save and click on:
 - a.  **Create new contact**, to save this number as a new contact.
 - b.  **Add to a contact**, to add this number to an existing contact.

Messages

Sending a message

1. Open the **Messages**  app on your home screen or in your phone menu.
2. Click on **Start chat**.
3. Select the contact(s) to whom you want to send your message.
4. Write the message using the touchscreen keypad.
5. Send the message by clicking on  **SMS**.

Displaying messages

1. Open the **Messages**  app on your home screen or in your phone menu.
2. Select a contact in the message list.
3. View your conversation.

Camera



The X-CAM app

The camera on your phone has the benefit of the X-CAM app, developed by CROSSCALL. This simple and user-friendly app guarantees:

- a stabilised wide-angle selfie experience
- wide-angle horizon correction (rear camera)
- "Dashcam" video mode so you never miss a thing
- "Night" mode to improve photo quality when the light fades
- "Burst" mode to capture photos in action

All the modes available in the app are displayed at the bottom of your screen. Scroll through the modes and select the one you want to take your photo/video with. Some modes can be configured directly using the **Settings**  icon in the app.

The various cameras

The ACTION-X5 has three different cameras. Based on the mode selected, you will also have the option of choosing one of these three cameras.

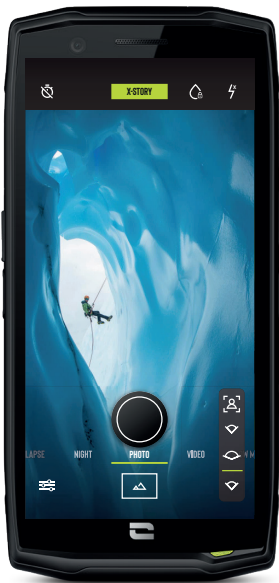

Wide-angle front camera

13 MP - 120°

Stabilisation

No focus



Main rear camera

48 MP Fusion⁴ - 80°

Stabilisation

Automatic and manual focus



Wide-angle rear camera

13 MP - 120°

Stabilisation

Horizon correction you can activate

No focus

X-CAM app shortcuts

Designed specifically for your CROSSCALL phone, numerous shortcuts have been created to simplify its use and allow you to easily capture all the best moments in life.



"Touch-lock" function: to take pictures/videos underwater



To take pictures and videos underwater, you will need to activate the "Touch-lock" function, located on the top right-hand corner of your screen, to lock your touch screen (in photo or video mode). Then use the different buttons on your phone to take a photo/video, change camera, and more.

To disable this function, simply click three times on the phone's power button.

This feature can also be used in other specific situations if you're concerned that certain elements may come into contact with your screen. For example, use with harness, on a bike rack, etc.



After immersion in sea water, rinse your phone with fresh water. Thoroughly dry the caps and connectors. The speaker and microphone holes may be blocked with water. Wait a few minutes before making a call to get back to optimal functionality.

Photo/video mode

This mode allows you to take a photo or a video by selecting a camera from the three available on your smartphone.

Frame your subject on the screen and press the central key in the middle at the bottom of your screen or the green shortcut key (programmable button #2) to take the photo or start a video.

Your photo/video will be automatically saved in the Photos  app.

Slow-mo mode

Slow-mo mode is a slow motion effect that can be used when recording a video. It can only be used with your main rear camera (80° angle).

Dashcam mode

This mode allows you to just record the last 30 or 60 seconds of video you are interested in. It is available for use with your standard angle and wide-angle rear camera.



All you have to do is to select Dashcam mode, start recording video, and when you press the record button again, the last 30/60 seconds will be recorded.

Anything that was filmed before the last 30/60 seconds and that precedes pressing the record button will be automatically deleted.



After you press this button, Dashcam mode will continue to operate. Any time you want to save the last 30 or 60 seconds that have just occurred, you will have to press the record button.

To adjust the duration of the Dashcam, go to **Settings > Video > Dashcam duration** and select 30 or 60 seconds.

Time-lapse mode

Time-lapse is a mode that lets you take videos at high speed, whether with your normal or wide-angle camera. A favourite of sunset enthusiasts.

TIP: To achieve your time lapse in the best conditions, you might want to get your hands on our CROSSCALL X-STICK accessory, an innovative tripod for your phone.

Night mode

This is the preferred mode for taking photos in places or at times of day with low light.

QR code reader

Your camera also acts as a QR Code reader. It identifies and deciphers the main types of QR Code (website, business card, WiFi hotspot, sending SMS, calling).



Remember to check that this feature is enabled in the settings of your app.

To read a QR code, frame the QR code you want to scan in the centre of your camera and click on the notification that appears at the bottom of your screen to perform the action linked to the QR Code.



Gallery Viewing images/videos

1. Open the Photos  app on the home screen or in your phone menu.
2. Select an image or video to view it and access other options.

Deleting images/videos

1. In the Photos  app, press and hold on the image or video you want to delete. You can now simply tap to select any other photos and/or videos you want to delete.
2. Once you have made your selection, click  and confirm the deletion by clicking on OK.

Sharing images/videos

1. In the Photos  app, press and hold on the image or video you want to share. You can now simply tap to select any other photos and/or videos you want to share.
2. Once you have made your selection, click  and select a method for sharing.

Transferring files: phone to computer and vice versa

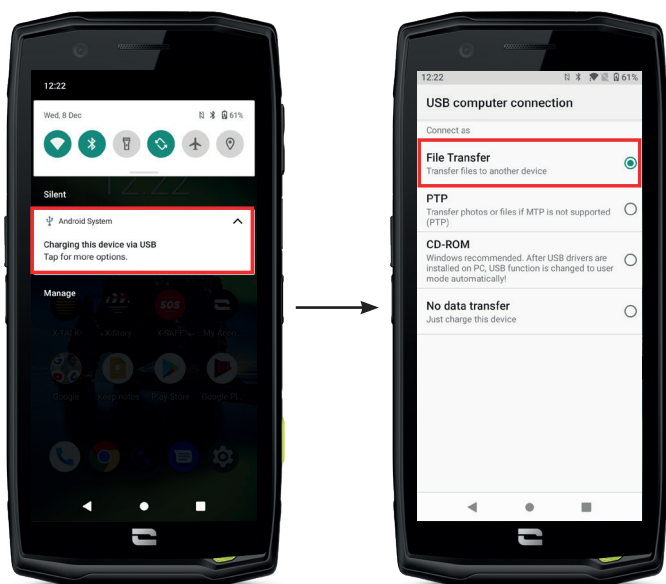

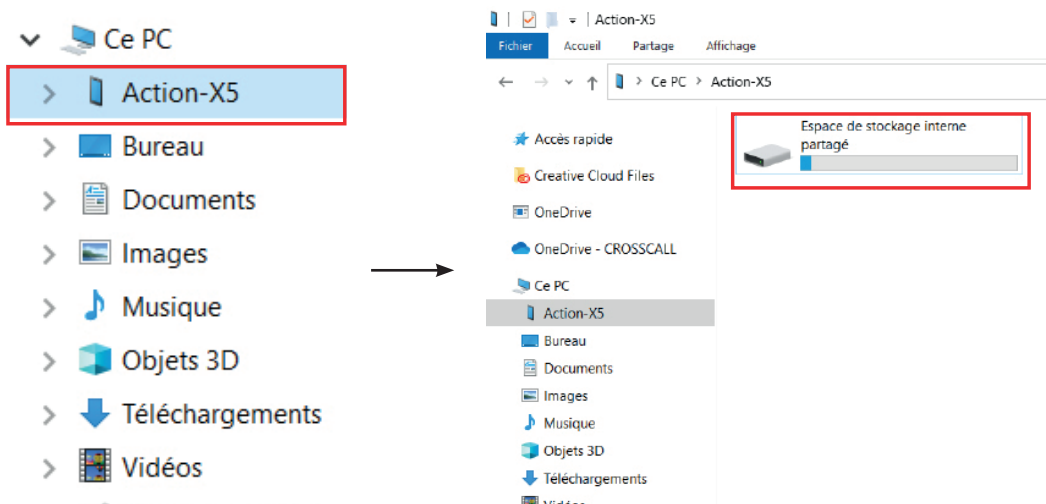

1. When you connect your phone to your computer using your USB-C or X-LINK™* cable, a notification will automatically appear in the notification panel.
2. Click on this notification and select **File transfer** to access the files and folders on your phone from your computer.

Your device should now appear on your PC/computer. To access the files it contains:

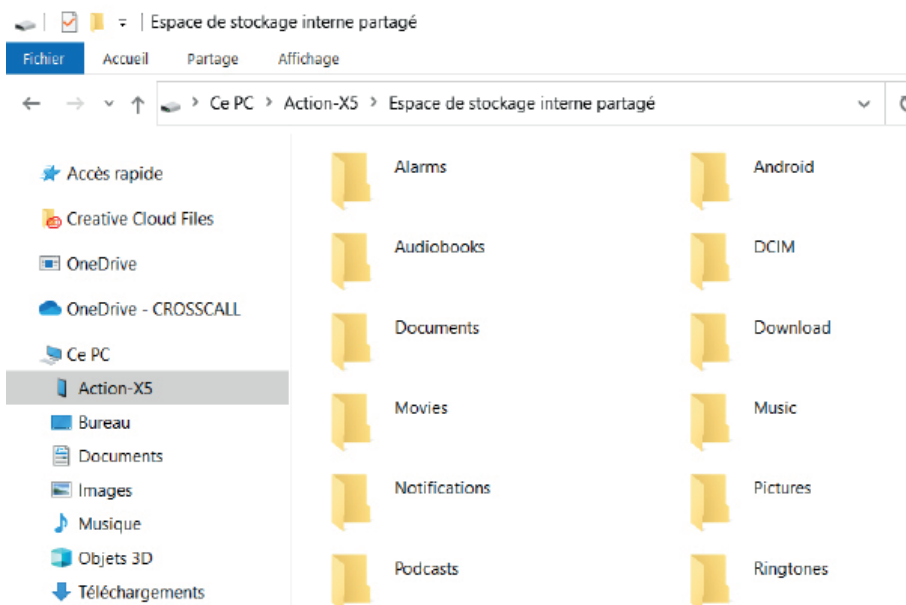

1. Open the file explorer and click on your ACTION-X5
2. Click on device storage or SD card.
3. You now have access to the files on your phone. You can copy these files to your computer or copy files from your computer to the phone.



 Do not disconnect the USB-C or X-LINK™* cable from the device during data transfer. This could result in loss of data and/or damage to the device.

Specific case for Apple Mac computers

The “Android File Transfer” app must be installed on your Mac to allow Android smartphones to transfer files.



*Magconn Technology

SIM card management

Your phone allows you to use two different SIM cards at the same time. You can configure each of these SIM cards.

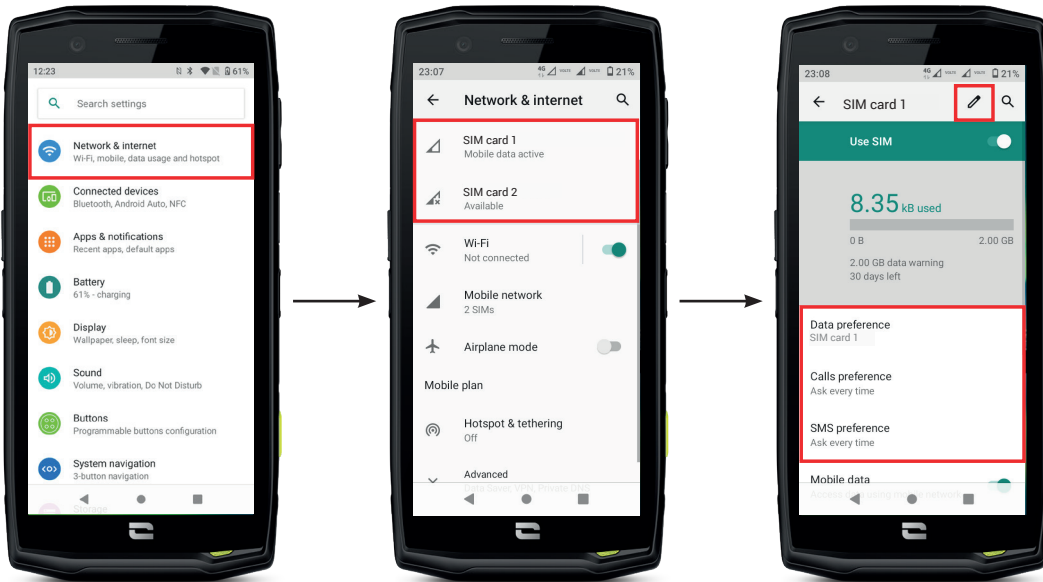
EN



1. On the home screen or in your phone menu, click on Settings  > Network and Internet 
2. Click on the SIM card you want to set up.
3. Here you can:
 - Change the name of the card
 - Set the card to be used for mobile data
 - Choose the SIM card to be prioritised for calls
 - Choose the SIM card to be prioritised for SMS

Mobile data

two methods for enabling/disabling your mobile data:

OPTION 1:



On the Home screen, open the notification panel and settings shortcuts by swiping down from the top of the screen and click on the Mobile data icon  to enable/disable this function.

OPTION 2:

In Settings  > Network and Internet  > Mobile networks, click on the switch to activate/deactivate it.

Browser

EN Connect to the internet to search for information and bookmark web pages for quick access.

1. Click on the **Google Chrome**  app on your home screen or in your phone menu.
2. Enter the address in the search bar and press the  key on your keypad. This lets you access web pages. Favourites, switching between multiple windows, and other features are also supported.

Email

Configuring your email account

Set up an email account when opening the email app for the first time.

1. Click on the **Gmail**  app in your phone menu.
2. Click on **+ Add email address** and select your email provider.
3. Follow the instructions on the screen to complete the configuration.

Battery saver

Your ACTION-X5 has a battery saver mode. When you activate this mode, your phone:

- Switches to dark theme
- Disables or restricts background activities, certain visual effects, and other features like "Ok Google".



There are two ways to activate Battery Saver mode.

OPTION 1:



1. Open the phone's notification panel by swiping down from the top of the screen.
2. In the white banner at the top of the screen, click on the  icon.
3. Click on this same icon to deactivate this mode.

 If you press and hold the icon for a few seconds, it will take you directly to your phone's battery menu to quickly view information on your battery status.

OPTION 2:



1. On your home screen, click on **Settings**  > **Battery**  > **Battery saver**.
2. Click on **Turn on now** to activate this mode.
3. Click on **Turn off now** to disable this mode.

From the battery menu, you can also configure this mode so that it is automatically activated when your phone reaches a certain battery threshold, which you can define. To do this:

1. On your home screen, click on **Settings**  > **Battery**  > **Battery saver**.
2. Click on **Set a schedule** and tick **Based on percentage**.
3. Choose the desired battery level.

Resetting your phone

 Before performing a reset, make sure you have backed up all important data stored on the device. The device will restart automatically.

To reset your device to factory settings, go to **Settings**  > **System**  > **Advanced** > **Reset options** and click on **Erase all data (factory reset)**.

Important: this action will erase all data from your phone's internal memory.

This menu also gives you the option to reset just your preferences or the WiFi, mobile data and Bluetooth.

System updates

Updates are changes made to the software version originally installed on your phone to fix potential bugs, or to make improvements and add new features.

CUSTOMISING YOUR PHONE

Home screen

The home screen is the starting point for accessing all the phone's features. It displays widgets, shortcuts to apps, and much more.

 The home screen may display differently depending on the region or operator.

Wallpaper

1. Long press an empty area on your home screen to access the home screen settings.
2. Select **Wallpapers**.
3. You can choose your wallpaper from a selection of CROSSCALL images or from your photos.

Widgets

Widgets are miniature stand-alone app views that launch specific app functions to make it easier to access and provide information on your Home screen.

To access the widgets offered by your phone:

1. Long press an empty area on your home screen to access the home screen settings.
2. Select **Widgets**.
3. Press and hold the widget you want to add to your home screen and arrange it on your home screen, creating a new page if needed. Then release your finger to confirm its position on the screen.
4. On the Home screen, press and hold the widget you want to move or delete. Drag it into the **X Remove** zone at the top of the screen to remove it from your home screen.

App shortcuts

You have the option to customise which app shortcuts you want to display on your home screen.

1. Open the menu in which all of the phone's apps are stored.
2. Press and hold on the app you want to add a shortcut for.
3. Keep pressing this app and drag it around slightly to bring up your home screen.
4. Place the app where you would like it to be displayed and release your finger to confirm its position on the screen.
5. On the Home screen, press and hold the app shortcut you want to move or delete. Drag it into the **X Remove** zone at the top of the screen to remove it from your home screen.

Sound

In **Settings**  > **Sound**  , you have the option to:

- Adjust your device's different volumes for multimedia, calls, ringtones, notifications and alarms.

- Choose your phone ringtone for each SIM card, the sound of your notifications, and your alarm sound.
- Manage vibrator mode, the keyboard sound, the keypad sound effect, etc.

Remember that some of these settings can be changed from the +/- volume keys on your phone. You can quickly and easily manage the volume of your ringtone and notifications and switch from ring mode to vibrate or silent mode (or vice versa).

Notifications

In **Settings**  > **Apps and notifications** , you can:

- Choose the display settings for your notifications.
- Enable/Disable notifications from the various apps installed on your phone.



Date and time

In **Settings**  > **System**  > **Date and Time**, you can:

- Enable/Disable the automatic synchronisation of your phone, which automatically sets the time and date according to the time zone of your network.
- Set the time and date manually if automatic synchronisation is disabled
- Enable/Disable use of your network's time zone or manually choose the time zone you prefer.
- Choose the time format (24 hours/12 hours)

Languages

To chat and send messages in more than one language, you can configure multiple languages so that your keyboard adapts and corrects the language currently in use.

In **Settings**  > **System**  > **Languages and input** > **Languages** > **+Add a language**, you can choose the language(s) you want to add to your phone.

When writing a message, just press the space bar and select the language of your choice.

TIPS AND SHORTCUTS

Split screen mode

This allows you to divide your screen into two so that you can view two different app windows at the same time on your screen;.

1. Once your app is open, click on the square at the bottom right of the screen to open recently opened apps.

2. Click on the app icon located at the top of the page of each open app.

3. Tap "split screen," then select the second app.

 Not all apps are compatible with split screen mode.

4. To return to a single screen, drag the black bar that separates the two screens up or down depending on which screen you want to keep active.

Screenshot

To take a screenshot, simultaneously click the Power key and the - volume button on your phone.

Automatic screen rotation

1. Open the phone's notification panel by swiping down from the top of the screen.

2. In the white banner at the top of the screen, click on the  icon to enable/disable automatic rotation of the screen, which automatically rotates your device's screen when you switch your phone between landscape and portrait mode.

Screen wake-up

You no longer need to press on your phone's power button to wake up your screen; now all you have to do is to double tap your black screen repeatedly.

This function is particularly useful in situations where your power button is difficult to access: on an X-BIKE, an X-CAR PRO, etc.

To enable/disable this function, go to **Settings**  > **Display**  > **Advanced** > **Screen wake-up**.

Glove mode

Activating this mode will increase the screen's sensitivity so that you can use your smartphone while still wearing your gloves.

1. Open the phone's notification panel by swiping down from the top of the screen.

2. In the white banner at the top of the screen, click on the  icon to enable/disable glove mode, which lets you use your smartphone and touch the screen even when wearing gloves.

NFC



The NFC antenna of your ACTION-X5 is located in the middle of your phone, behind the X-LINK).(*Magconn Technology).

Make sure to position this part of the phone correctly on contactless readers (payment terminals, transport terminals, badge readers, etc.) for optimal operation.

Battery sharing

With the ACTION-X5, you can now charge another phone or accessory using your battery power.

The function is automatically activated when you connect a second phone or accessory via a USB-C cable.

The **Battery Share**  icon in your notification panel lets you:

- check that charging is in progress
- reverse the charging direction if necessary (in the case of two telephones)

Charging animation

When your phone is charging, this great new feature displays the phone name and battery level using a proximity sensor that detects the movement of your hand.

This feature is particularly useful in the case of a company that has a fleet of mobile phones and uses the POWER STATION to charge the phones in its fleet: with a quick wave of your hand, you can easily find your phone.

To activate this function, go to **Settings**  > **Display**  > **Advanced**, then Enable/Disable **Charging information**.

Attaching the leash

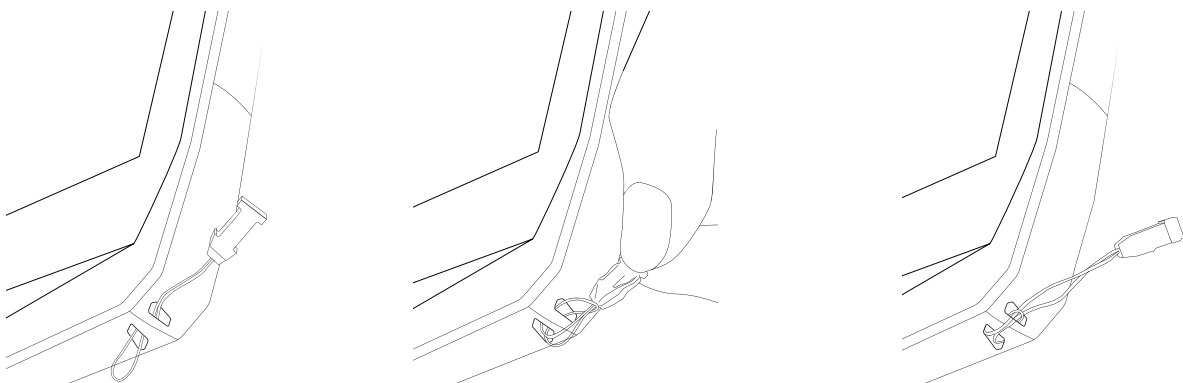

Calculator

The Calculator app lets you to perform simple and complex calculations.

1. Tap  in your phone's menu.
2. Change the screen orientation to switch from the standard calculator to the scientific calculator.

CROSSCALL APPS



X-SENSORS

X-SENSORS is an app that provides you with information about the sensors built into your CROSSCALL mobile phone.

When you open the app for the first time and before using it, please read and agree to the terms and conditions of use by clicking "Agree".

The magnetometer

This tool acts as a compass, measuring the orientation of the phone in relation to magnetic north. Calibrate your compass by following the on-screen instructions.

The accelerometer

The accelerometer measures and observes the phone's acceleration in space along 3 axes. It uses mathematical integration to measure the device's speed of movement while tracking its position.

The GPS

This provides the position of the device and the accuracy of the GPS signal. You can find out the number of satellites in range as well as your altitude.

Proximity sensor

This feature is used to turn off the screen during phone calls when the phone is placed near the ear.

Light sensor

The light sensor measures the intensity of light projected on the phone screen. It helps you to optimise your screen brightness based on the ambient light to save your battery or to optimise readability.

Bluetooth (5.0) and networks (2G, 3G, and 4G)

These provide information on the presence and strength of communication networks.

Battery status

This function provides an instant visual indication of the battery charging status.

X-SAFE is a CROSSCALL app that allows you to quickly and easily raise the alarm in the event of an emergency.

Step 1: Setting up X-SAFE

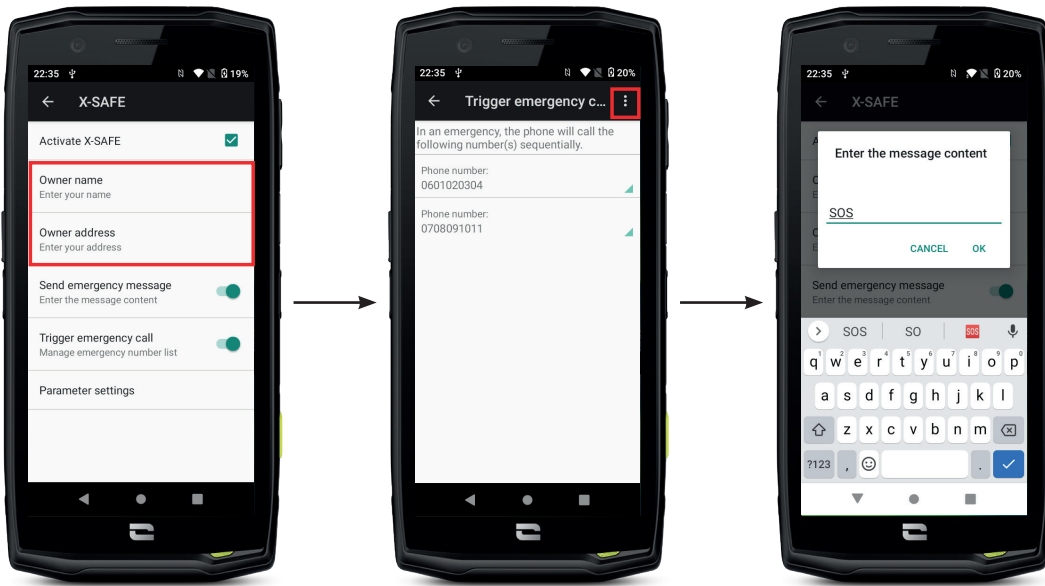

1. Open the X-SAFE app. It is enabled on your phone by default.
2. Enter the relevant information: your name and address
3. Then enter the emergency number(s) you would like to contact when you are in need:
 - a. Click on **Trigger emergency call**
 - b. Click on the **3** little dots at the top right of your screen.
 - c. Click on **Select a contact** if the number is already saved in your contacts, or on **Enter phone number** if you want to add a number that is not already saved in your phone.
-  If you decide to include several numbers in this app, in an emergency the phone will call the numbers in the order in which you added them. To change this order, you will need to delete the numbers (by clicking on the green arrow) and save them again in the new desired order.
4. You can then choose between two different options to notify your loved ones in the event of an emergency. You can also combine and activate these two options simultaneously
 - a. If you want to send an emergency message: enable **Send emergency message** and click on it to enter the content of the message you want to send.
 - b. If you want to make an emergency call: Enable **Trigger emergency call**

- 5.** You can also configure some of the app features by clicking on **Parameter settings**:
- Enable/Disable LED flashing
 - Enable/Disable the audible alarm
 - Enable/Disable the loudspeaker

Step 2: Connecting X-SAFE and the programmable button



By default, the X-SAFE app is linked to programmable button no. 2 (bottom right of the phone) and the triple tap to trigger it.

But you can also choose to link the app to your other programmable button (no. 1, at the top left of your phone) as well as change the activation mode:

- the triple tap
- the long press

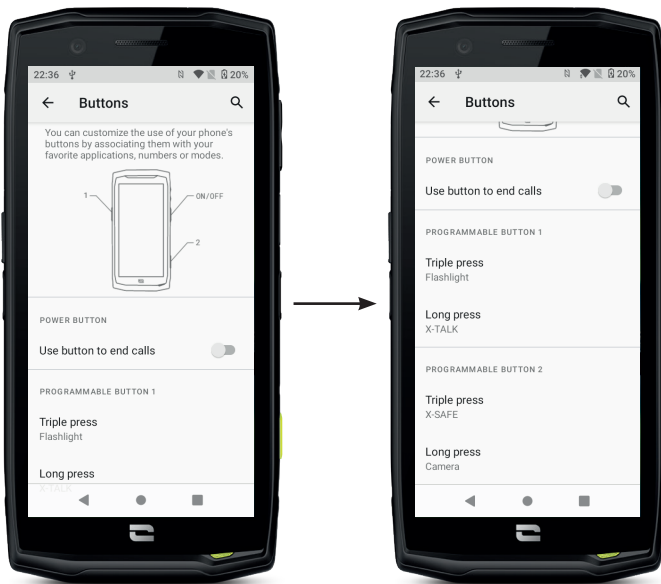
If you want to change the default setting for this app:



1. Go to **Settings**  > **Buttons** 
2. Choose the button to which you want to link this app (1 or 2) as well as the means of triggering it, and click on it.
3. Then click on the settings icon next to the app field, and choose X-SAFE.

Step 3: Issuing an alert

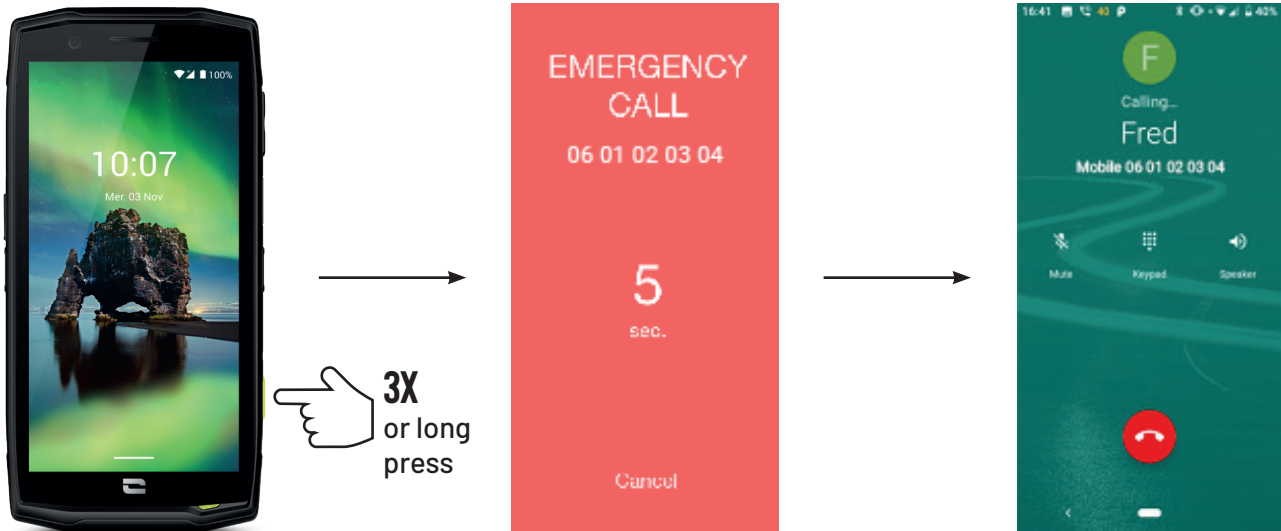

We strongly recommend that you issue an alert to check that the configuration of your X-SAFE app is operational. A countdown begins. The user can stop the alert by pressing the "Cancel" button. At the end of the countdown, a call and/or SMS is automatically sent to the person previously selected.

WARNINGS

Any activity is potentially dangerous and can sometimes result in injury or death. App Users are entirely responsible for their activity and must know how to anticipate potential hazards. They must also be able to assess their physical capacity for a given activity. In particular, while images of sometimes extreme sports activities may be used to advertise and promote a device, to demonstrate the resistance and performance of your phone, UNDER NO CIRCUMSTANCES should these images incite the User to engage in these or other similar activities.

LIMITATION OF LIABILITY

Access and use of the Apps are at the sole risk of the User. As a result, CROSSCALL shall not be held liable for any damage resulting from access and/or use of the App or the information it contains. The User is also informed that CROSSCALL could be forced to temporarily interrupt access to the App for technical reasons, in particular for maintenance purposes. The User accepts these interruptions and waives any claims in this regard.

The App and Services are provided "as is" and "as available" without any guarantees. CROSSCALL makes every effort to guarantee the reliability of the App and its content. However, if the User notices any errors or omissions, CROSSCALL would be grateful if they could notify their team at the following address: sav@crosscall.com.

The User declares that they are aware of and accept the characteristics and limitations of the mobile telephone network and the internet and, in particular, the functional characteristics and technical performance of these networks; problems related to connection and/or access to networks and/or websites; problems related to availability and congestion of the networks; problems related to the failure or saturation of networks; problems related to transit time, access to online information, response times

for displaying, consulting, querying or otherwise transferring data; risks of interruption; lack of protection of certain data against possible hijacking or hacking; risk of contamination by possible viruses present on the networks, etc. for which CROSSCALL may not be held liable. The User acknowledges that they have been informed of these provisions, and may not hold CROSSCALL liable in the event of death, accident, illness and/or any type of incident caused in particular by inappropriate practice or use.



X-TALK



X-TALK is a walkie-talkie app developed by CROSSCALL for communicating:

- As a group
 - Without a mobile phone number
 - Without making a call
 - Without picking up
- To find out more about this app, go to: https://www.crosscall.com/fr_FR/x-talk.html
 - You can also find an app tutorial on our YouTube channel at the following link: https://www.youtube.com/watch?v=V_vEC55Wg0M



The X-STORY app is a photo and video editing app developed by CROSSCALL. It lets you:

- Assemble/Rearrange your photos/videos
 - Trim your videos
 - Slow down/Speed up your videos
 - Add music to your production
-
- To find out more about this app, go to:
https://www.crosscall.com/fr_FR/x-story.html
 - You can also find an app tutorial on our YouTube channel at the following link:
<https://www.youtube.com/watch?v=2IVsk7BHN7I>

SAFETY MEASURES

General safety information

Failure to adhere to the following safety instructions could result in fire, electric shock, injury, or damage to your phone or other property. Please read all the safety instructions below before using your phone.

- Always switch off your phone whenever it is forbidden to use it, or when it may cause interference or danger.
- Avoid exposure to magnetic fields.
- Please switch off your phone in aeroplanes and airports when prompted.
- Switch off your phone when you are in the vicinity of high-precision electronic equipment. The phone could affect the performance of this type of device.
- Do not put your phone or accessories in containers that produce a strong magnetic field.
- Do not leave magnetic data storage devices near your phone. The radiation emitted by the phone could erase the information stored on it.
- Keep the phone away from direct sunlight. Do not expose your phone to high temperatures, and do not use it in the presence of flammable gases (e.g. at a petrol station).
- Keep your phone at least 15mm away from your body when you make calls.
- Small parts may cause choking.
- Your phone can emit a loud sound.
- Avoid knocking or damaging your phone.
- Some parts of your phone are made of glass. The glass is likely to break if your phone falls on a hard surface or suffers an impact. If the glass breaks, do not touch the glass parts of the phone and do not attempt to remove the broken glass from the phone. Do not use your phone until the glass has been replaced by an authorised operator.
- Do not attempt to take apart your phone or its accessories. Phones should only be serviced or repaired by qualified personnel.
- The power outlet should be located near the phone and must be easy to access.
- Comply with all laws and regulations relating to the use of the phone. Respect the privacy and rights of others when using your phone.
- Follow the instructions in this manual for using the USB cable. Otherwise, your phone or PC may become damaged.

- Clean your phone with a soft, dry cloth. Unless you meet the conditions mentioned below in "Information on water resistance", do not use water, alcohol, soap, or chemicals.
- Be sure to back up your important data. A repair or other factors may lead to data loss.
- Do not disconnect the phone when transferring files or formatting the memory. This could cause program failure or file damage.
- Keep the phone and charger out of the reach of children. Do not let children use the phone or charger unattended.
- This device is not intended to be used by people (including children) with reduced physical, sensory or mental capacities, or whose lack of experience or knowledge prevents them from safely using the device, if they are not supervised or have not been given instructions beforehand by the person responsible for their safety.
- Keep small phone accessories out of reach of children in order to avoid choking.
- Do not let your children or pets chew or lick the device.
- Do not modify or recondition your phone.
- Do not expose your phone to flames, explosions, or other sources of danger.
- Switch off your phone when in the vicinity of explosive materials or liquids.
- The phone must only be connected to a USB 2.0 interface.
- The ideal operating temperature is between 0°C and 40°C. The ideal storage temperature is between 20°C and 50°C.
- Stop using your device if it overheats or if any of its parts are cracked or broken.
- Do not press your device against your eyes, ears or any other part of your body, and do not put it in your mouth.
- Do not use the flash near the eyes of people or animals.
- Only use the original accessories for this phone and do not install its battery in another phone.

Information on water resistance

- You have just purchased an IP68 compliant mobile phone. To guarantee optimal use and water resistance, please ensure that all caps and guards covering slots or openings, and the case are correctly sealed.
- Do not open the caps or SIM card drawer if the device is in water or in a very humid environment.

- Make sure the caps are not damaged when you open or close them. Ensure that the seal is free from any debris, such as sand or dust, to avoid damaging the device.
- The caps covering the openings may come loose in the event of a fall or knock.
- Make sure that all the covers are properly aligned and completely closed.
- If the device has been submerged in water or the microphone or loud speaker is wet, the sound may not be clear during a call. It is recommended to wait a few minutes after immersing your device for it to return to its original audio quality. Make sure that the microphone or loud speaker is clean and dry by wiping it with a dry cloth.
- If the device gets wet with salt or chlorinated water, rinse it with tap water, then dry with a soft, clean cloth. Carefully wipe the caps and connectors.
- The device's water resistance of the device may cause slight vibrations in certain conditions. These vibrations, for example when the volume is turned up high, are entirely normal and do not affect the performance of the device.
- Do not remove the waterproof membrane covering the microphone or speakers, and do not use any tool that could damage this (sharp, spiky, etc.).
- Do not expose the device to metal particles: these could build up on your phone's loud speaker due to the magnet embedded in its component. Metal particles can be cleaned with a soft cloth. Alternatively, you can place the device in a transparent plastic bag.
- Changes in temperature can increase or decrease pressure on the device, which can affect the quality of the sound. If necessary, open the caps to evacuate the air.

Medical devices

- Please switch off your phone in hospitals and other medical facilities as required.
- Your phone has radio antennae that emit electromagnetic fields. These electromagnetic fields can interfere with pacemakers and other medical devices.
- If you wear a pacemaker, a minimum distance of at least 20 cm should be maintained between your pacemaker and your phone.
- Hold the device on the side opposite the implant.
- If you think your phone is interfering with your pacemaker or other medical device, stop using it and consult your doctor for specific information about your medical device.
- When performing repetitive activities, such as text messaging or games on your phone, you may experience occasional discomfort in your hands, arms, wrists, shoulders, neck, or other parts of your body. If you experience any discomfort, stop using your phone and consult your doctor.

Road safety

- Comply with all safety standards and measures relating to the use of your device when driving.
- Obey all local laws. Always keep your hands free to operate the vehicle while driving. When driving, road safety should be your primary concern.
- Pull over and park before you make or receive a call, if traffic conditions require it.
- Radio frequency signals can interfere with certain electronic systems in your vehicle, such as the car radio or safety equipment.
- If your vehicle is equipped with an airbag, please do not obstruct its access by placing portable or fixed wireless equipment in front of it. Otherwise, you risk preventing the airbag from opening and could cause serious bodily injury. Hand-held mobile phone use while driving is prohibited.
- When listening to music, be sure to keep the volume at a reasonable level so that you can hear what is going on around you. This point is especially important when you are near a road.
- Using your phone in certain circumstances may distract you and cause danger. Adhere to any rules that prohibit or restrict the use of a phone or earphones (for example, not sending text messages while driving or using earphones while cycling).
- Hand-held mobile phone use while driving is prohibited.

Power and charging

- Do not throw your phone into fire
- Do not short-circuit
- Do not expose it to temperatures above 60°C/140°F
- Recycle the battery according to standards in force.
- Charge your phone using the USB cable and power adapter supplied. Using an incompatible adapter or cable could permanently damage your phone.
- The adapter should be plugged in near the phone and must be easily accessible.
- Using damaged cables or chargers, or charging in the presence of moisture, may cause an electric shock.
- The power adapter is intended for indoor use only.
- The electrical power must be easy to access. The plug must not be blocked during use.

- To completely disconnect the phone from AC power, unplug the charger from the wall outlet.
- Power adapters can become hot during normal use, and prolonged contact may cause injury.
- Always ensure adequate ventilation around the power adapters when in use.
- Ventilation should not be obstructed by covering air vents with objects (newspapers, tablecloths, curtains, etc.) to prevent overheating and malfunction. Leave at least 10cm of space free around the phone.
- The phone should be used in areas with a temperate climate.
- Do not insert or remove a USB port with wet hands as this could lead to a risk of electric shock.
- Because the phone is equipped with an internal rechargeable battery, do not expose the product to excessive heat (sun, fire, etc.).
- Avoid using the connector to perform several actions at once, and make sure that the battery terminals are not touching any conductive elements, such as metal or liquid.

Protecting your hearing



This phone adheres to the regulations in force in terms of limiting the maximum output volume. Listening with earphones at high volume for extended periods can cause hearing loss!

- Stop using the product or lower the volume if you feel that your ears are ringing.
- Do not listen on full volume; medical professionals advise against exposure to high noise levels for an extended period of time.
- Use earphones wisely, as excessive sound pressure coming from earbuds or an audio headset can cause hearing loss.
- To prevent damage to your hearing, avoid listening at high volumes for long periods of time.
- Only use the earphones supplied with your phone.

Environmental protection

- Please respect local regulations in terms of waste elimination when you are getting rid of packaging, the battery or the used phone. Take them to a collection point so they can be properly recycled. Do not dispose of telephones or used batteries in ordinary rubbish bins.

- Please dispose of used lithium batteries that you do not want to keep in a designated place for this purpose. Do not dispose of them in rubbish bins.

Do not dispose of phones or used batteries in ordinary rubbish bins.



There is a risk that the battery will explode if you replace it with an unsuitable model. Dispose of used batteries according to the instructions.

Cleaning and maintenance

- Switch off your phone before any cleaning or maintenance. The charger must be unplugged from the outlet. The phone and charger must be disconnected to avoid electric shock or short circuit of the battery or charger. Close the caps.
- Do not clean the phone or charger with chemicals (alcohol, benzene), chemical agents or abrasive cleaners so as not to damage the parts or cause a malfunction. The device can be cleaned with a soft, anti-static, slightly damp cloth, or with tap water following the instructions in the INFORMATION ON WATER RESISTANCE on page 87-88.
- Do not scratch or tamper with the phone, as the substances in the paint may cause an allergic reaction. If such a reaction occurs, stop using the phone immediately and consult a doctor.
- Remove dust from the power socket and keep it dry to prevent the risk of fire.
- If the phone or any of its accessories do not work properly, contact your local service provider.
- Do not disassemble the phone or its accessories yourself.

Emergency calls

In the event of an emergency, if the phone is switched on and you are in the network coverage area, it can be used to make an emergency call. However, emergency numbers may not be accessible on all networks. You should never rely on your phone to make emergency calls.

Recommendations to reduce the user's exposure to radiation

- Use your mobile phone in areas covered by your network to reduce the amount of radiation received (especially in underground car parks or when travelling by train and by car).
- Use your phone when there is good reception (i.e. maximum number of bars for the network).

- Use a hands-free kit.
- During calls, keep the phone away from the tummy of pregnant women and the lower abdomen of teenagers.
- Children and teenagers should make reasonable use of mobile phones by avoiding, for example, night-time calls and limiting the frequency and duration of calls.

ADDITIONAL INFORMATION

Compliance



- CROSSCALL confirms that this device complies with the basic recommendations and other relevant measures set out in Directive 2014/53/EU. The latest applicable version of the Certificate of Conformity can be found on the website: https://docs.crosscall.com/public/CERTIFICAT/ACTION-X5_CERTIFICATE-OF-CONFORMITY_INTERNATIONAL.pdf.
- Restrictions regarding the 2.4GHz band: Norway: this sub-paragraph does not apply to the geographical area located within a 20 km radius from the centre of Ny-Ålesund. Restrictions relating to the 5 GHz band: According to Article 10, paragraph 10 of Directive 2014/53/EU, the packaging indicates that this radio equipment is subject to certain restrictions when placed on the market in Belgium (BE), Bulgaria (BG), Czech Republic (CZ), Denmark (DK), Germany (DE), Estonia (EE), Ireland (IE), Greece (EL), Spain, (ES), France (FR), Croatia (HR), Italy (IT), Cyprus (CY), Latvia (LV), Lithuania (LT), Luxembourg (LU), Hungary (HU), Malta (MT), the Netherlands (NL), Austria (AT), Poland (PL), Portugal (PT), Romania (RO), Slovenia (SL), Slovakia (SK), Finland (FI), Sweden (SE), the United Kingdom (UK), Turkey (TR), Norway (NO), Switzerland (CH), Iceland (IS) and Liechtenstein (LI).



Frequency bands and power

- Frequency band used by radio equipment: certain bands may not be available in all countries or all regions. Please contact the local operator to get more detailed information.
- Maximum radio signal frequency emitted in the frequency band where the radio equipment operates: the maximum power for all the bands is less than the highest specified limit value under the associated harmonised standard. The nominal frequency band and power transmission limits (radiated and/or by conduction) applicable to this radio equipment are the following:

Bands	Frequency	Maximum power
GSM850	824MHz-894MHz	33±2dBm
GSM900	880MHz-960MHz	33±2dBm
GSM1800	1710MHz-1880MHz	30±2dBm
GSM1900	1850MHz-1990MHz	30±2dBm
WCDMA B1	1920MHz-2170MHz	23±2dBm
WCDMA B2	1850MHz-1990MHz	23±2dBm
WCDMA B5	824MHz-894MHz	23±2dBm
WCDMA B8	880MHz-960MHz	23±2dBm
LTE B1	1920MHz-2170MHz	23±2dBm
LTE B2	1850MHz-1990MHz	23±2dBm
LTE B3	1710MHz-1880MHz	23±2dBm
LTE B5	824MHz-894MHz	23±2dBm
LTE B7	2500MHz-2690MHz	23±2dBm
LTE B8	880MHz-960MHz	23±2dBm
LTE B20	791MHz-862MHz	23±2dBm
LTE B28	703MHz-803MHz	23±2dBm
LTE B32	1452MHz-1496MHz	DL only
LTE B38	2570MHz-2620MHz	23±2dBm
LTE B40	2300MHz-2400MHz	23±2dBm
2.4 GHz WiFi	2400MHz-2483.5MHz	<20dBm
5 GHz WiFi	5150MHz-5725MHz	<20dBm
Bluetooth	2400MHz-2483.5MHz	<10dBm
NFC	13.56MHz	<42dBuA/m

Information about accessories and software

We recommend that you use the following accessories:

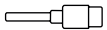
ACCESSORY	MODEL	TECHNICAL DATA
	Trademark: Crosscall Model: 1901150199661(CH-21E)	Input voltage: 100-240 V~ AC input frequency: 50/60 Hz Output voltage: 5.0V === Output current: 2.0A Output power: 10.0W Average efficiency in active mode: 81.47% Efficiency at low charge (10%): 79.37% Power consumption without charge: 0.0565W
	Ref. Crosscall: 1904150199685	IPX6
	Ref. Crosscall: 1902150199678	USB A - USB C 1m

The product software version is L1869.X.XX.XX.XXXX (where X=0 to 9, A to Z, representing updates to the user experience, security patches, etc.). Software updates are published by the manufacturer to correct bugs or improve certain features after the product's launch. All the software versions published by the manufacturer have been verified and always comply with the applicable regulations.

Not all the radio frequency settings (for example, the frequency band and output power) are accessible by the user or can be modified by him/her. The latest information relating to accessories and software is available in the Certificate of Conformity, which can be viewed on the website: https://docs.crosscall.com/public/CERTIFICAT/ACTION-X5_CERTIFICATE-OF-CONFORMITY_INTERNATIONAL.pdf

Specific absorption rate (SAR)

- This device complies with the directives relating to radio frequency exposure, when it is used near the head or at a minimum distance of 5mm from the body. According to ICNIRP (International Commission on Non-Ionising Radiation Protection) guidelines, the SAR limit is 2W/kg on average for the head and body, and 4W/kg for the limbs for 10g of cell tissue absorbing the majority of frequencies.

Maximum values for this model:

- Head SAR: 0.94 (W / kg) ==> authorised limit value: 2 (W/kg)
- Body SAR: 1.40 (W/kg) ==> authorised limit value: 2 (W/kg)
- SAR Limbs : 2.72 (W/kg) ==> authorised limit value: 4 (W/kg)

Copyright

This equipment is reserved for private use. Copying CDs or downloading music, videos or photos for resale or for any other commercial purpose may constitute a violation of copyright law. Permission may be required to copy or save all or part of a document, book and/or presentation subject to copyright law. Please make sure you are familiar with all applicable laws regarding the saving and use of such content in your country and jurisdiction.

APPENDIX

Important information

To provide you with an optimal experience, the phone connects regularly to internet and messaging servers. This automatically and inevitably generates data exchanges that may be billed in addition to your existing subscription, or deducted from your prepaid plan.

In order to avoid any billing problems related to services that use the internet, we strongly advise you to opt for a suitable package that includes unlimited internet and messaging access. Also, please avoid changing the pre-configured default settings. If you wish, you can connect to a WiFi network to improve speed and efficiency. We particularly recommend using a WiFi network when streaming or downloading games, videos or movies.

Warranty conditions

Your phone, along with the accessories in the box, are guaranteed against any defect or malfunction that may arise due to their design or manufacture, or an equipment failure, under normal conditions of use, for the duration of the warranty period (available to read with our after-sales T&Cs on www.crosscall.com > Assistance > Warranty) valid from the date of purchase of the phone, as shown on your original invoice. The commercial warranty automatically terminates at the end of this period. The period of availability of spare parts required for the use of new products is ten (10) years from the end-of-sale date.

For more information on the warranty terms and conditions, go to www.crosscall.com > Assistance > Warranty.

Before contacting our After-Sales Service, we advise you to follow the following instructions:

- Fully charge the battery;
- Upgrade the software or restore factory settings to format the phone.

CAUTION: ALL the phone's user data (contacts, photos, messages, files and downloaded applications) will be permanently lost. You are strongly advised to perform a full backup of your phone data before formatting your phone.

→ To restore factory settings: in your phone's Menu, click on **Settings > System > Advanced > Reset options > Erase all data (factory reset).**)

In the event that your phone has a defect that prevents normal use, you will need to take your device to our After-Sales Service. Your phone will not be repaired or replaced if the trademarks or serial numbers (IMEI) have been removed or changed, or if your purchase receipt is missing or illegible.

If the lack of conformity or defect is confirmed, all or part of your phone will be replaced or repaired. This warranty covers the cost of parts as well as labour.

Before sending your phone to our After-Sales Service, we recommend:

- writing down and keep your IMEI somewhere safe (*);
- removing the SD card and the SIM card;
- saving all your personal data. Our repair centre might need to format your phone.

(*) Your IMEI code is the serial number used to identify your device and monitor after-sales service. There are several ways to find your IMEI code:

- Tap *#06# on your mobile phone keypad;
- Check the packaging of your phone;
- On the back of your phone and depending on the model, the IMEI may be given on a label or engraved on your phone's SIM tray.

Documents and information to enclose when sending your phone to our After-Sales Service:

- A copy of the invoice or receipt, showing the date of purchase, the type of product, and the name of the distributor;
- The IMEI number of the phone;
- A description of the fault with the phone.

We recommend reading the terms and conditions of service available on the Crosscall website at the following address: **www.crosscall.com**

The ACTION-X5, designed in France and assembled in China

Created and imported by:

CROSSCALL - 245 RUE PAUL LANGEVIN 13290 AIX-EN-PROVENCE - France.

ÍNDICE

VENTAJAS DEL ACTION-X5

Imágenes y compartir	99
Ergonomía	99
Durabilidad.....	100

PRESENTACIÓN GENERAL DEL TELÉFONO

Presentación del dispositivo	101
X-LINK™	102
X-BLOCKER.....	102

PUESTA EN SERVICIO DEL ACTION-X5

Instalación de la tarjeta nano SIM / micro SD	103
Encendido y apagado del teléfono	104
Consejos y precauciones que debe tener en cuenta para cargar la batería.....	104-105

PANTALLA TÁCTIL, SISTEMA DE NAVEGACIÓN Y BOTONES DEL ACTION-X5

Uso de la pantalla táctil	106-107
Sistema de navegación	108-109
Botones del teléfono	110-111

UTILIZACIÓN DEL TELÉFONO

Llamadas telefónicas	112
Contactos	113
Mensajes.....	113
Cámara de fotos: Aplicación X-CAM	114-117
Galería.....	117
Transferir archivos: de teléfono a PC o de PC a teléfono.....	118-119
Gestión de la tarjeta SIM.....	119-120
Datos móviles	120
Navegador	120
Correo electrónico	120
Ahorro de batería	121
Restablecer teléfono.....	122
Actualizaciones del sistema	122

PERSONALIZACIÓN DEL TELÉFONO

Pantalla de inicio	122-123
Sonido.....	123
Notificaciones	124
Fecha y hora.....	124
Idiomas	124

CONSEJOS Y ATAJOS

Modo de pantalla dividida	124
Captura de pantalla	125
Rotación automática de la pantalla	125
Activación de la pantalla.....	125
Modo guantes.....	125
NFC	126
Compartir la batería	126
Animación de carga.....	126
Instalación del cordón de seguridad (leash).....	127
Calculadora	127

APLICACIONES CROSSCALL

X-SENSORS	127-128
X-SAFE	128-130
X-TALK.....	131-132
X-STORY.....	132

MEDIDAS DE SEGURIDAD

Información general relativa a la seguridad	133-134
Información relativa a la estanqueidad	134-135
Dispositivos médicos	135-136
Seguridad vial	136
Alimentación y carga.....	136-137
Protección auditiva	137-138
Protección del medio ambiente.....	138
Limpieza y mantenimiento	138-139
Llamadas de emergencia	139
Recomendaciones para disminuir la exposición del usuario a las radiaciones ...	139

INFORMACIÓN ADICIONAL

Conformidad	140
Bandas de frecuencia y potencia	141
Información relativa a los accesorios y softwares	142
Tasa de absorción específica (SAR)	142
Propiedad intelectual	143

ANEXO

Información importante	143
Condiciones de la garantía	144-145

Gracias por haber elegido Crosscall y haber comprado este teléfono.

El manual de instrucciones le permitirá familiarizarse con su nuevo dispositivo.

VENTAJAS DEL ACTION-X5

ES

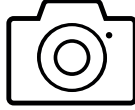

Imágenes y compartir

Capture todas sus fotos y vídeos según el ángulo que sea más adecuado para usted. El ACTION-X5 está equipado con dos cámaras en la parte trasera, una de 48 MP de objetivo normal a la que se añade otra de 13 MP gran angular de 120°. Además, el ACTION-X5 incluye la aplicación nativa X-CAM, una aplicación de captura de imágenes desarrollada por los equipos de CROSSCALL, que permite grabar todas sus aventuras con diferentes ángulos (80° y 120°) y en diferentes modos. El ACTION-X5 también integra la aplicación X-STORY para el montaje, que permite transformar instantáneamente los vídeos y las fotos que acaba de grabar en películas inolvidables, sin importar dónde se encuentre, y compartirlas en redes sociales o con sus seres queridos.





Durabilidad

Consiga el smartphone que conservará durante mucho tiempo, que resistirá su día a día y le acompañará en todas sus aventuras. El ACTION-X5, que se ha diseñado teniendo en cuenta los valores de durabilidad de CROSSCALL, con su garantía de 5 años, cumple todos los requisitos de un dispositivo sostenible. Además, el ACTION-X5 ha aprobado con soltura las 15 pruebas de la norma militar americana MIL-STD-810H y también posee la certificación IP68. Por último, aproveche su batería de 3850 mAh para vivir aventuras intensas y duraderas.

ES



PRESENTACIÓN GENERAL DEL TELÉFONO

Presentación del dispositivo

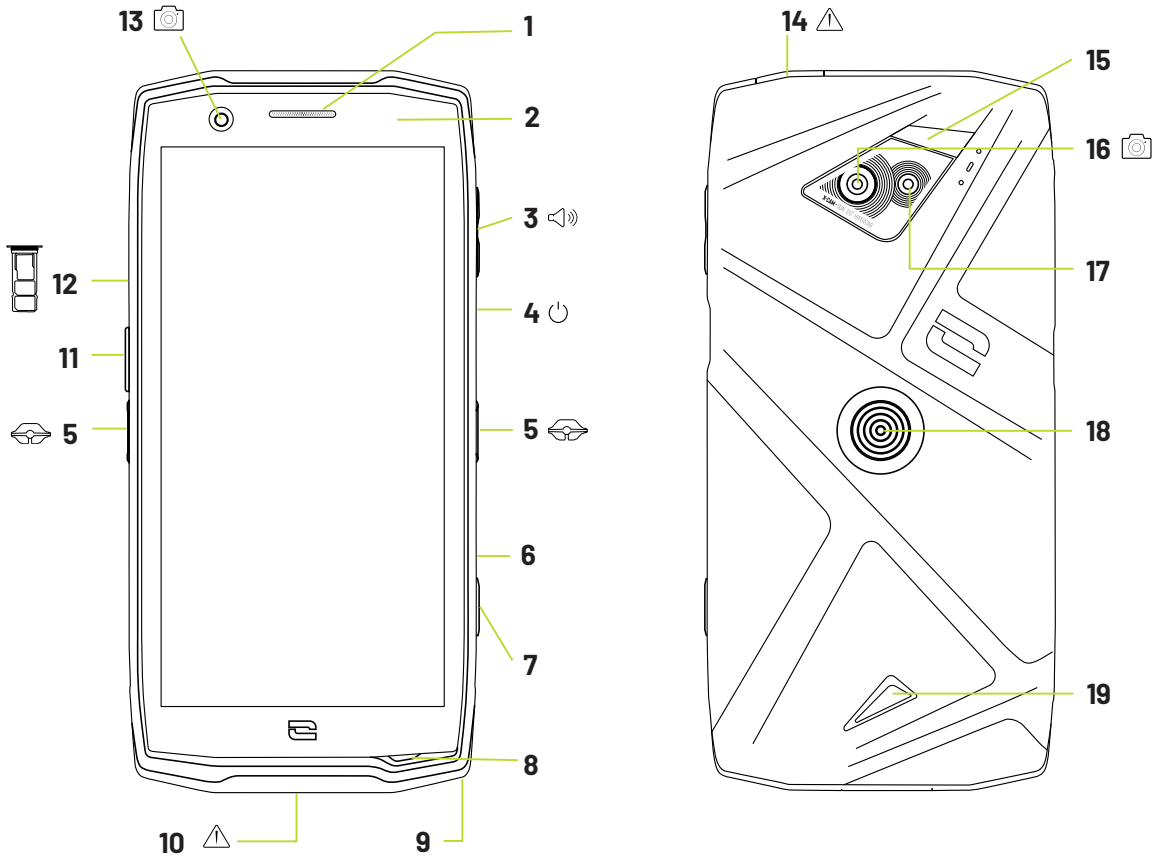

- 1. Altavoz
- 2. Sensor de luminosidad y proximidad
- 3. Botón volumen +/-
- 4. Botón de Encendido/Apagado y lector de huellas
- 5. Muecas X-BLOCKER
- 6. Led de notificaciones
- 7. Botón programable n.º 2
- 8. Micrófono
- 9. Paso para el cordón de seguridad
- 10. Puerto USB tipo C (tapa hermética ¡Siempre cerrarla correctamente!)
- 11. Botón programable n.º 1
- 12. Bandeja para tarjetas nano SIM y micro SD

- 13. Cámara delantera gran angular 120° / 13 MP
- 14. Conector de auriculares (tapa hermética - ¡Siempre cerrarla correctamente!)
- 15. Flash
- 16. Cámara trasera gran angular 120° / 13 MP
- 17. Cámara trasera 48 MP Fusion⁴
- 18. X-LINK™* (sujeción, carga y transferencia de datos)
- 19. Altavoz



X-LINK™*

EL SISTEMA INTELIGENTE DE CONEXIÓN MAGNÉTICA

Este conector magnético, que se sitúa en la parte trasera del móvil, permite fijarlo y conectarlo, en un solo paso, a los accesorios exclusivos X-LINK™*.

Asimismo, el X-LINK™* permite cargar el teléfono y/o transferir datos según los accesorios empleados.

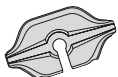

X-BLOCKER

SISTEMA DE SUJECIÓN MECÁNICO REFORZADO

En las situaciones que requieren una sujeción máxima, este accesorio exclusivo incluido con su móvil garantiza la fijación de su teléfono a los accesorios compatibles (fuerza de desprendimiento de 20 kg). Se fija fácilmente en las muescas laterales del móvil. Su recubrimiento de silicona disminuye las vibraciones que provocan los golpes.

Antes de empezar cualquier actividad, compruebe que el X-BLOCKER está puesto correctamente en ambas ranuras del teléfono.

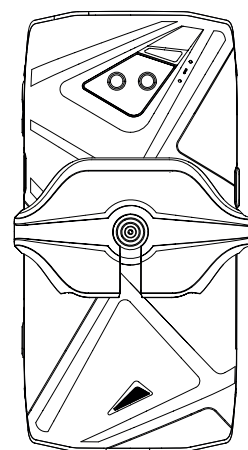
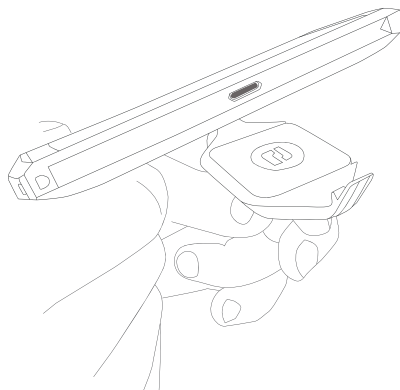
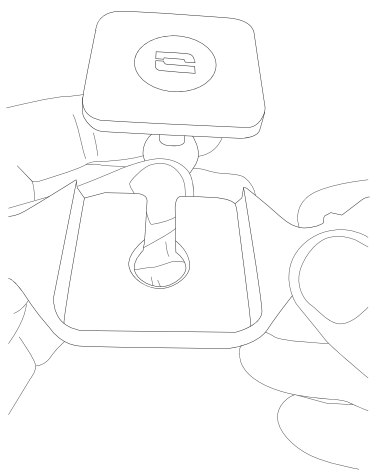

Descubra la gama completa de accesorios compatibles con el X-LINK™* y el X-BLOCKER en www.crosscall.com

PUESTA EN SERVICIO DEL ACTION-X5

Instalación de la tarjeta nano SIM o micro SD

1. Compruebe que el dispositivo esté apagado. Si no fuera el caso, apáguelo pulsando el botón de Encendido/Apagado.
2. Saque la bandeja para tarjetas nano SIM/micro SD con la herramienta para eyectar incluida introduciéndola en el agujero previsto para esto, como se indica a continuación.

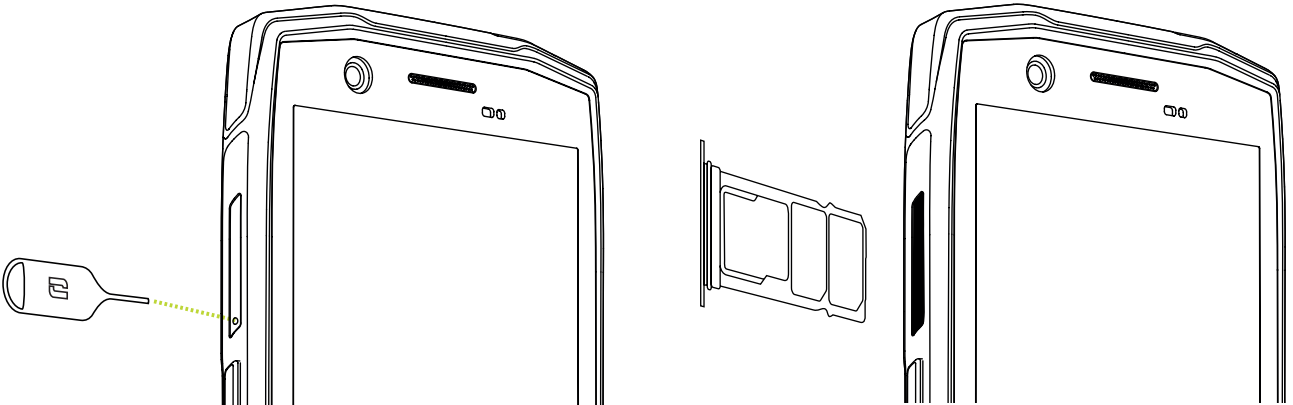

3. Saque completamente la bandeja.
4. Tiene la posibilidad de instalar en su smartphone 2 tarjetas nano SIM y una tarjeta micro SD.
 - a. Para garantizar una compatibilidad óptima con los servicios de los operadores, ponga la tarjeta nano SIM, con el lado de metal hacia abajo, en el compartimento de la derecha (SIM 1).

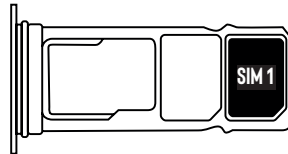

- b. Ponga la segunda tarjeta nano SIM, con el lado de metal hacia abajo, en el compartimento más grande (SIM 2) y/o una tarjeta micro SD en el compartimento de la izquierda.

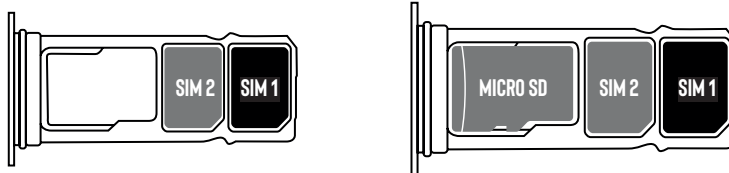

5. Vuelva a colocar la bandeja en el teléfono.
 - a. Compruebe que las tarjetas estén correctamente alineadas.
 - b. Compruebe que la bandeja esté alineada correctamente con la ranura del teléfono al introducirla.
 - c. Introduzca la bandeja y empújela como se indica anteriormente.

Advertencia: para garantizar la estanqueidad del teléfono, asegúrese de que la bandeja esté completamente introducida y bien bloqueada.

Encender y apagar el teléfono

ES

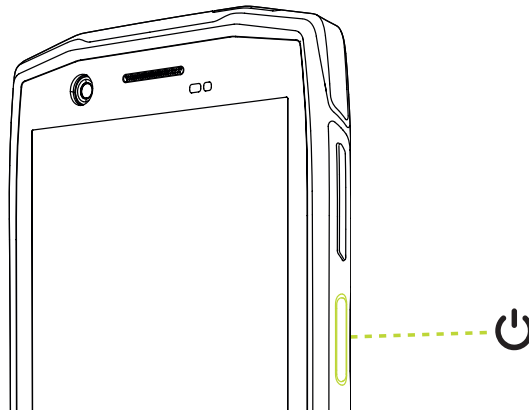

Pulse el botón de **Encendido/Apagado** de manera prolongada y espere unos segundos hasta que la pantalla se encienda.

Cuando encienda su móvil por primera vez o después de haber efectuado un restablecimiento de datos, siga las instrucciones que se visualizan en la pantalla para configurar su dispositivo.

Una vez que ha encendido el teléfono, también puede usar este botón para:

- Bloquear / Desbloquear su pantalla táctil con una pulsación corta
- Acceder a las llamadas de emergencia, apagar o reiniciar el teléfono con una pulsación larga.

Consejos y precauciones para cargar la batería

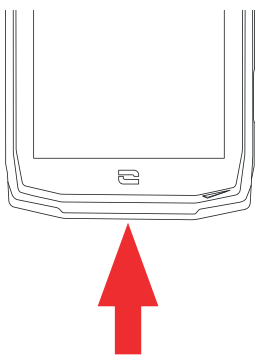

1. Abra la tapa estanca y conecte el cable y el adaptador de corriente (incluido con el pack) a través del puerto USB-A. A continuación, conecte el otro extremo del cable en el puerto USB-C del teléfono.
2. Enchufe el adaptador a una toma de corriente.
3. Una vez que la batería esté completamente cargada, desenchufe el teléfono del cargador. Primero, desconecte el cargador del dispositivo y, luego, desenchúfelo de la toma de corriente.

i Nunca cargue el teléfono si usa al mismo tiempo la conexión magnética X-LINK™* y la conexión USB, ya que puede reducir la vida útil de los accesorios del teléfono.

i La batería está integrada en el teléfono y no es extraíble. No saque la batería usted mismo.

*Magconn Technology

- Para evitar el desgaste prematuro de la batería de su dispositivo, a cada ciclo de carga, se recomienda seguir las reglas de uso correctas. Para ello, es mejor cargar la batería en cuanto alcance el 20 % y evitar cargarla más allá del 80 %, en lugar de realizar ciclos de carga completos (de 0 a 100 %).
- Use únicamente un cargador y un cable homologados y compatibles con el teléfono. El uso de cargadores o cables no autorizados puede provocar la explosión de la batería o dañar el móvil.
- Evite usar su móvil durante la carga. No cubra el móvil ni el adaptador de corriente.
- Una conexión incorrecta del cargador puede provocar graves daños en el teléfono. La garantía no cubre ningún daño provocado por un uso incorrecto.
- Desconecte el cargador de la toma de corriente de la pared cuando el teléfono no esté cargándose.
- Si carga una batería gastada, es posible que el teléfono no se encienda inmediatamente. Después de cierto tiempo de carga, el teléfono se encenderá de manera normal.
- Si la alimentación de corriente alterna (CA) es más baja, el tiempo de carga puede prolongarse.
- Si usa cargadores no convencionales, como un ordenador, el tiempo de carga puede prolongarse.
- El tiempo de carga puede variar según la temperatura ambiente y el nivel de carga restante de la batería.
- Puede efectuarse la carga segura del teléfono a una temperatura entre 0 °C y 40 °C. Cualquier carga efectuada a temperaturas inferiores a 0 °C o superiores a 40 °C puede afectar las prestaciones de la batería y reducir su vida útil. La batería se deteriorará en caso de cargarla de manera prolongada a temperaturas extremas.
- Durante la carga, el móvil y el cargador pueden calentarse. Este fenómeno es completamente normal y no reduce la vida útil ni las prestaciones del móvil. Si la batería se calienta más de lo normal, detenga la carga. Ponga el móvil en un lugar fresco y déjelo enfriarse. Si este se calienta, evite el contacto prolongado con su superficie.

 Las funciones del dispositivo varían según su ubicación, el idioma, el operador y el modelo. Este aparato es compatible con la función OTG. Use un cable OTG estándar.

PANTALLA TÁCTIL, SISTEMA DE NAVEGACIÓN Y BOTONES DEL ACTION-X5

Controle el funcionamiento de su teléfono y sus aplicaciones con unos sencillos movimientos.

Uso de la pantalla táctil

Toque

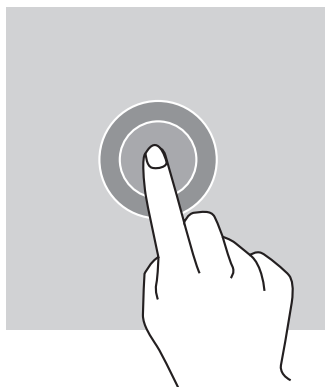

Para abrir una aplicación, seleccione un elemento del menú, pulse una tecla de la pantalla táctil o introduzca un carácter con el teclado en pantalla y toque el elemento con el dedo.

Pulsación prolongada

Ponga el dedo sobre un elemento o sobre la pantalla y manténgalo así durante 2 segundos para acceder a las opciones disponibles.

Deslizamiento

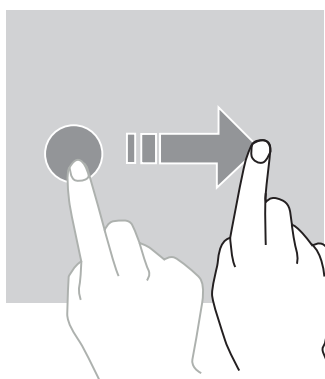

En la pantalla de inicio o la pantalla de aplicaciones, deslice el dedo hacia la izquierda o la derecha para visualizar otras páginas.

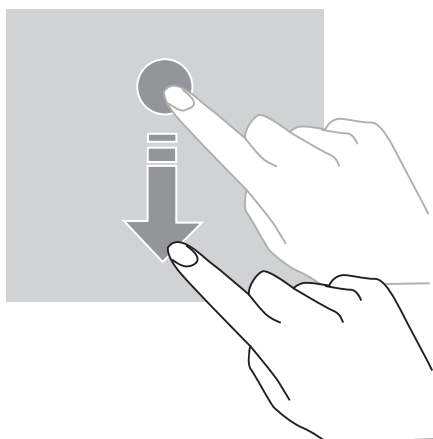

Deslice hacia arriba o abajo para desplazarse en una página web o una lista de elementos.

Desplazamiento

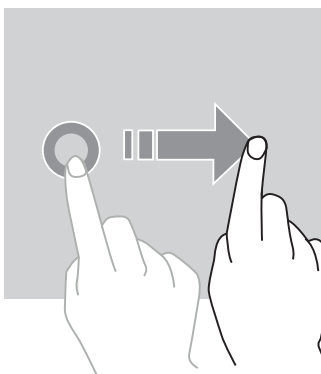

Para mover un elemento, coloque el dedo sobre él, manténgalo y deslícelo hacia el emplazamiento deseado.

Acciones con dos dedos

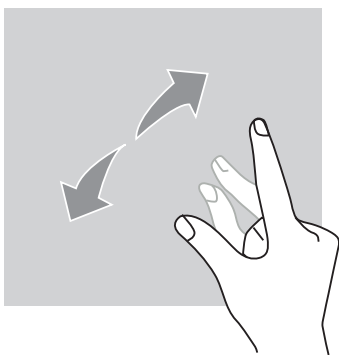

Comience acercando dos dedos y alejándolos para ampliar una parte de una página web, un mapa o una imagen.

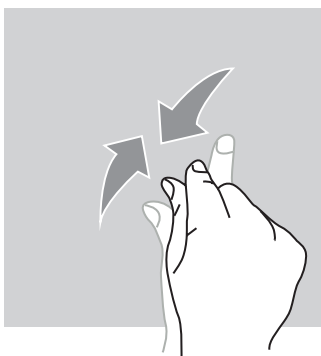



Acérquelos para alejar el zoom.

Sistema de navegación

Su teléfono le ofrece dos sistemas de navegación:

- Navegación con tres botones
- Navegación por gestos

Más abajo, encontrará con todo detalle la navegación con tres botones que viene activada por defecto en el teléfono. Para configurar la navegación por gestos baya a la aplicación Ajustes  > Navegación del sistema .

Inicio/Asistente de voz



A partir de cualquier página de su smartphone, pulse el círculo en el centro de la pantalla para volver a la pantalla de inicio

Si realiza una pulsación larga en esta tecla, activará el asistente de voz de Google.

Volver

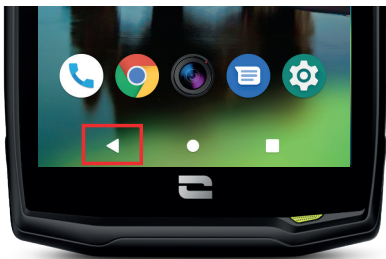

Desde cualquier página de su teléfono, pulse el triángulo en la parte inferior izquierda de la pantalla para volver a la página anterior.

Aplicaciones abiertas

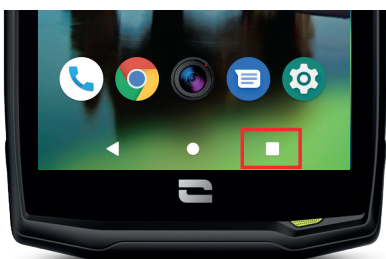

Desde cualquier página de su teléfono, pulse en el cuadrado de la parte inferior derecha de la pantalla y acceda a la ubicación en la que se muestran todas las aplicaciones abiertas.

Menú de aplicaciones del teléfono

Todas las aplicaciones destinadas al teléfono están disponibles a partir del menú de este último. Para acceder a ellas, desde la pantalla de inicio:

1. Desplazarse en la pantalla desde abajo hacia arriba.
2. Recorrer las aplicaciones disponibles deslizando el dedo de abajo arriba de la pantalla y pulsar el icono de la aplicación en la que se desea entrar.
3. Desplazarse en la pantalla hacia abajo o pulsar el botón de Inicio (círculo en la parte central inferior de la pantalla) para cerrar el menú del teléfono.

Centro de notificaciones

Desde cualquier pantalla del teléfono, se puede acceder a las notificaciones recibidas.

1. Para abrir la ventana de notificaciones, desplazarse en la pantalla desde arriba hacia abajo. Se visualiza la lista de notificaciones.
2. Recorrer la lista para consultar todas las notificaciones y pulsar en las notificaciones recibidas para consultarlas detalladamente. Una vez consultada la notificación, esta desaparece automáticamente.
3. Además, se puede eliminar las notificaciones sin consultarlas. Para hacer esto, deslizar la notificación hacia la izquierda o la derecha. Para eliminar todas las notificaciones a la vez, pulsar **Borrar todo**.
4. Deslice su dedo hacia arriba o pulse el botón Inicio (círculo en la parte inferior central de la pantalla) para cerrar el centro de notificaciones.

Ventana de configuración rápida

A partir de cualquier pantalla del teléfono, se puede acceder a la ventana de configuración rápida que permite visualizar y modificar fácilmente los ajustes principales del teléfono.

1. Para abrir la ventana de configuración rápida, deslizar la pantalla desde arriba hacia abajo. De este modo, se puede acceder a los primeros ajustes disponibles en esta ventana del teléfono.
2. Volver a deslizar la pantalla desde arriba hacia abajo para ampliar el recuadro blanco y visualizar todos los ajustes disponibles en esta ventana.
3. Pulsar un ajuste para activarlo o desactivarlo. Los ajustes sombreados están desactivados. Para visualizar más opciones relacionadas con un ajuste, pulsar este último de manera prolongada.
4. Desplazarse en la pantalla desde abajo hacia arriba o pulsar el botón de Inicio (círculo en la parte inferior central de la pantalla) para cerrar la ventana de configuración rápida.

Existe la posibilidad de añadir, eliminar o desplazar los ajustes que se desee, pulsando el lápiz pequeño situado en la parte inferior izquierda de la ventana de configuración rápida.

- Para desplazar un ajuste, pulsar este último de manera prolongada y deslizarlo hacia el sitio deseado.
- Para añadir un ajuste, deslizarlo hacia arriba desde la zona «**Pulsa y arrastra para añadir funciones**».
- Para eliminar un ajuste, deslizarlo hacia abajo, hacia la zona «**Arrastra aquí para quitar una función**».

Botones del teléfono

Botón de encendido / apagado y bloqueo / desbloqueo de la pantalla

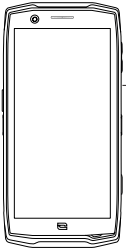



- Este botón permite principalmente:
- encender / apagar / reiniciar el teléfono cuando lo mantenga presionado
 - bloquear / desbloquear el teléfono.

- Pulse el botón **encendido/apagado** para bloquear manualmente la pantalla.
- Pulse el botón **encendido apagado** para volver a encender la pantalla y deslice el dedo en cualquier dirección sobre la pantalla para desbloquearla.

Para reducir el consumo de energía e impedir acciones accidentales, el teléfono se bloquea automáticamente y pasa al modo de espera tras cierto tiempo sin actividad.

Para configurar el tiempo de espera automático, vaya a:

Ajustes  > **Pantalla**  > **Avanzado** > **Tiempo de espera de la pantalla** y seleccione la duración deseada.

Botones programables





- El ACTION-X5 está equipado con dos botones programables (n.º 1 y n.º 2) que se pueden utilizar de dos formas diferentes:
- con una pulsación LARGA
 - o con 3 pulsaciones CORTAS repetidas.

Esta configuración le ofrece la posibilidad de configurar dos funciones por botón según se desee, es decir, 4 en total.

Estos botones están configurados de forma predeterminada, pero puede modificarlos como desee.

Para hacer esto:

- Vaya al menú **Ajustes**  > **Botones**  > y seleccione la acción del botón que desea configurar (pulsación triple o pulsación larga).
- Para cada acción, puede:
 - Llamar a un número de teléfono específico
 - Iniciar una aplicación de su teléfono (X-TALK, X-SAFE, Cámara, Linterna...)
 - Activar / Desactivar un modo (modo guantes, modo "No molestar")

Botones de volumen +/-

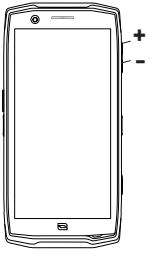

Este botón, compuesto por una tecla + y una tecla -, le permitirá configurar el volumen de las llamadas y notificaciones cambiando fácilmente entre 3 modos:

- Modo sonido
- Modo vibración
- Modo silencio

También le permitirá ajustar fácilmente el volumen de:

- llamadas
- tonos de llamada / notificaciones
- contenido multimedia
- alarmas

LED de notificaciones

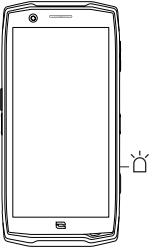



El ACTION-X5 está equipado con un indicador led de notificaciones. Este puede activarse cuando:

- la batería del teléfono está descargada (<20 %)
- el teléfono se está cargando
- se capturan fotos o vídeos
- el dispositivo realiza emparejamientos Bluetooth
- se reciben notificaciones de algunas aplicaciones.

Para configurar el led de notificaciones para las funciones relacionadas con la cámara de fotos, ir al menú de **Ajustes** de la aplicación X-CAM y activar o desactivar el led de la cámara.

Para configurar el led de notificaciones para las demás funciones, ir a:

Ajustes  > **Aplicaciones y notificaciones**  > **Notificaciones LED** y activar o desactivar el led de notificaciones de las situaciones que se indican.

En este menú, también se puede configurar el led de las distintas aplicaciones instaladas en el teléfono. Efectivamente, se puede determinar un color y número de parpadeos específicos para las aplicaciones deseadas, con el propósito de que indiquen las notificaciones recibidas relacionadas con dicha aplicación.



Varias aplicaciones se han configurado por defecto, sin embargo, se pueden añadir o eliminar según se desee:

- Para añadir una aplicación, pulsar en **Agregar una aplicación** y, en el menú del teléfono, seleccionar la aplicación deseada.
- Para eliminar una aplicación, pulsar la aplicación concernida y, luego, pulsar **Eliminar**.



USO DEL TELÉFONO

Llamadas telefónicas



Marcar un número

1. Pulse  desde la pantalla de inicio o el menú del teléfono.
2. Pulse  para abrir el teclado e introducir un número de teléfono.
3. Pulse  para realizar una llamada.

Desde el registro de llamadas o la lista de contactos



1. Pulse  desde la pantalla de inicio o el menú del teléfono.
2. Pulse  para acceder a su registro de llamadas y haga clic en el número al que desea llamar.
3. Pulse  para acceder a la lista de contactos y haga clic en el contacto al que desea llamar.

Realizar una llamada internacional

1. Pulse  desde la pantalla de inicio o el menú del teléfono.
2. Pulse  para abrir el teclado.
3. Pulse 0 y mantenga el dedo así hasta visualizar el símbolo +.
4. Introduzca el código del país, el código de zona y el número de teléfono.
5. Pulse  para llamar al número marcado.

Llamadas 4G (VoLTE) / Llamadas WIFI (VoWIFI)

Para configurar sus llamadas en 4G y WIFI:

1. Vaya a: Ajustes  > Redes e Internet 
2. Haga clic en la tarjeta SIM que desee configurar.
3. Puede activar / desactivar la función Llamada 4G y Llamadas WIFI.



Recibir llamadas

Cuando entre una llamada, deslice el dedo hacia arriba en la pantalla para contestar la llamada.





Cuando entre una llamada, deslice el dedo hacia abajo en la pantalla para rechazar la llamada.

Contactos





Creación manual de un contacto

1. Toca la aplicación **Contactos**  desde el menú del teléfono.
2. Pulse  para crear un nuevo contacto.
3. Introduzca los datos del contacto.
4. Haga clic en **Guardar** para guardar el nuevo contacto

Creación / modificación de un contacto con el teclado



1. Pulse  para abrir el teclado del teléfono .
2. Introduzca el número y haga clic en:
 - a.  **Crear nuevo contacto** para guardar este número como un nuevo contacto.
 - b.  **Añadir a un contacto** para añadir este número a un contacto existente.

Creación / modificación de un contacto a partir de una llamada recibida

1. Pulse  para mostrar su registro de llamadas .
2. Haga clic en el número que desea registrar y haga clic en:
 - a.  **Crear nuevo contacto** para guardar este número como un nuevo contacto.
 - b.  **Añadir a un contacto** para añadir este número a un contacto existente.

Mensajes

Enviar un mensaje

1. Pulse en la aplicación **Mensajes**  desde la pantalla de inicio o el menú del teléfono.
2. Haga clic en **Iniciar chat**
3. Seleccione el o los contactos a los que desea enviar su mensaje.
4. Escriba el mensaje con el teclado de la pantalla táctil.
5. Envíe el mensaje haciendo clic en  **SMS**.

Visualizar los mensajes

1. Pulse en la aplicación **Mensajes**  desde la pantalla de inicio o el menú del teléfono.
2. Seleccione un contacto de la lista de mensajes.
3. Visualice su conversación.

Cámara de fotos

Aplicación X-CAM

La cámara de fotos dispone de la aplicación X-CAM que ha desarrollado CROSSCALL. Esta simple e intuitiva aplicación le garantiza:

- una experiencia de selfie gran angular estabilizada
- una corrección del horizonte en gran angular (cámara trasera)
- un modo de vídeo «Dashcam» que permite no perderse de nada
- un modo «Nocturno» para mejorar la calidad de las fotos cuando disminuye la luz
- un modo de «Ráfaga» para hacer fotos en acción

Todos los modos que ofrece la aplicación se visualizan en la parte inferior de la pantalla. Recorra dichos modos y seleccione el que desee usar para hacer la foto o el vídeo. Algunos modos se pueden configurar directamente a partir del icono **Ajustes**  de la aplicación.

Las distintas cámaras

El ACTION-X5 está equipado con tres cámaras distintas. Según el modo que seleccione, también podrá elegir una de las tres cámaras.

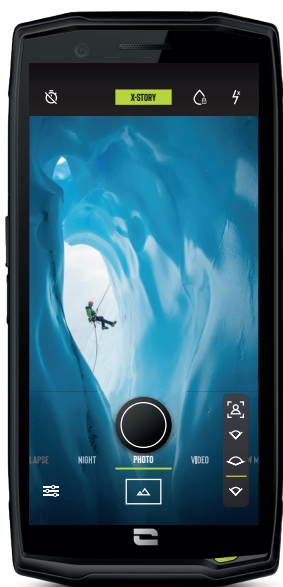

Cámara delantera gran angular

13 MP - 120°
Estabilización
Sin enfoque



Cámara trasera principal

48 MP Fusion⁴ - 80°
Estabilización
Enfoque automático y manual



Cámara trasera gran angular

13 MP - 120°
Estabilización
Corrección del horizonte activable
Sin enfoque

Atajos de la aplicación X-CAM

Como se ha diseñado específicamente para su teléfono CROSSCALL, se crearon diversos atajos para hacer su uso más simple y permitirle capturar fácilmente sus mejores momentos.



Función «Touch-lock»: para hacer fotos o grabar vídeos bajo el agua



Para hacer fotos o vídeo bajo el agua, debe activar la función «Touch-lock», que se encuentra en la parte superior derecha de la pantalla táctil, la que bloquea esta última (en modo foto o vídeo). Luego, use los diferentes botones del teléfono para hacer una foto o un vídeo, cambiar la cámara, etc.

Para desactivar esta función, solo debe hacer clic tres veces seguidas en el botón de encendido del teléfono.

Además, esta función puede usarse en situaciones particulares, cuando tema que algunos objetos puedan tocar la cámara.

Por ejemplo: uso con el arnés, en el soporte para bicicleta, etc.



Después de sumergirlo en agua de mar, enjuague su teléfono con agua dulce. Seque minuciosamente las tapas y los conectores. Es posible que las ranuras del altavoz y del micrófono se obstruyan por el agua. Antes de realizar una llamada, espere unos minutos para recuperar el funcionamiento óptimo.

Modo foto/vídeo

Este modo permite hacer una foto o un vídeo al seleccionar una cámara de las tres con que cuenta el dispositivo.

Para hacer la foto o empezar a grabar un vídeo, encuadre el objeto o la persona en la pantalla y pulse el botón central de la parte inferior central de la pantalla o el botón verde de atajo (botón programable n°2).

Su foto o vídeo se guardará automáticamente en la aplicación **Fotos** .

Modo cámara lenta

El modo de cámara lenta es un efecto de ralentización que puede emplearse al grabar un vídeo. Puede usarse únicamente con la cámara trasera principal (ángulo de 80°).

Modo Dashcam

Este modo permite grabar solo los 30 o 60 últimos segundos que desea. Está disponible con la cámara trasera en ángulo normal y gran angular.



Seleccione este modo, empiece a grabar el vídeo, los 30 o 60 últimos segundos se grabarán solo cuando pulse nuevamente el botón de captura.

Se borrará automáticamente todo lo que se grabó antes de los últimos 30 o 60 segundos y que antecede a la pulsación del botón.



Después de pulsar este botón, el modo Dashcam sigue funcionando. Cada vez que desee grabar los 30 o 60 últimos segundos que acaban de transcurrir, tendrá que pulsar el botón de captura.

Para ajustar el tiempo del modo Dashcam, vaya a **Ajustes > sección VÍDEO > Duración dashcam** y seleccione 30 o 60 segundos.

Modo Time lapse

El modo time lapse permite hacer vídeos acelerados, sea con la cámara en ángulo normal o en gran angular. Es el modo favorito de los aficionados a las puestas de sol.

CONSEJO: Para hacer un time lapse en las mejores condiciones posibles, no dude en equiparse con nuestro accesorio CROSSCALL X-STICK, que dispone de un trípode para el teléfono.

Modo nocturno

Se debe preferir este modo cuando desee hacer fotos en lugares o momentos del día en que haya poca luz.

Lector de códigos QR

Su cámara también actúa como un lector de códigos QR. Le permite reconocer y descifrar los principales tipos de código QR (página web, tarjeta de visita, punto de acceso WIFI, envío de mensajes de texto, llamadas).

No olvide verificar que esta función debe estar activada en la configuración de la aplicación.



Para escanear un código QR, encuadre este último en el centro de la cámara de fotos y haga clic en la notificación que se visualiza en la parte inferior de la pantalla para llevar a cabo la acción relacionada con dicho código.

Galería



Visualizar las imágenes y los vídeos

1. Pulse en la aplicación **Fotos**  desde la pantalla de inicio o el menú del teléfono.
2. Seleccione una foto o un vídeo para verlo y acceder a otras opciones.

Eliminar fotos o vídeos

1. Desde la aplicación **Fotos** , mantenga pulsada la foto o el vídeo que desee eliminar. Ahora puede seleccionar con un clic otras fotos o vídeos que desee eliminar.
2. Cuando la selección esté completa, haga clic en  y confirme la eliminación haciendo clic en OK.

Compartir fotos o vídeos

1. Desde la aplicación **Fotos** , mantenga pulsada la foto o el vídeo que desee eliminar. Ahora puede seleccionar con un clic otras fotos o vídeos que desee compartir.
2. Cuando la selección esté completa, haga clic en  y seleccione un método para compartir.

Enviar archivos: De teléfono a PC o de PC a teléfono

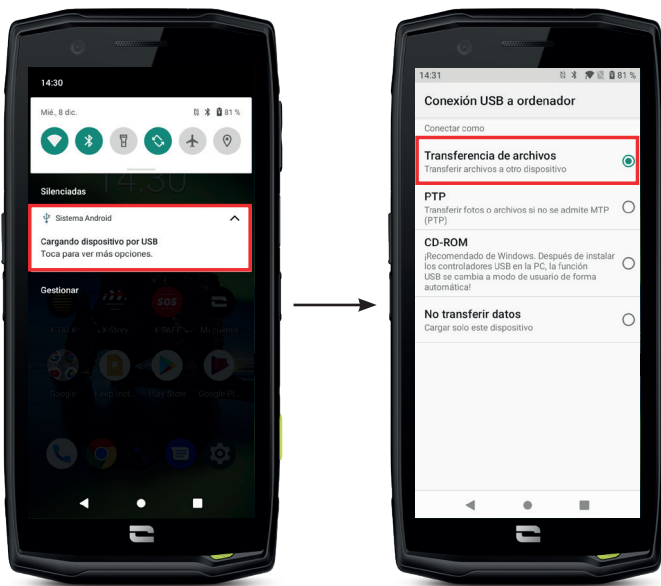

1. Cuando conecte su teléfono a su ordenador con el cable USB-C o X-LINK™*, se mostrará automáticamente una notificación en el centro de notificaciones.
2. Haga clic en esta notificación y seleccione **Transferencia de archivos** para poder acceder a los archivos en su teléfono desde su ordenador.

Su dispositivo debería aparecer en su PC. Para acceder a los archivos que contiene:

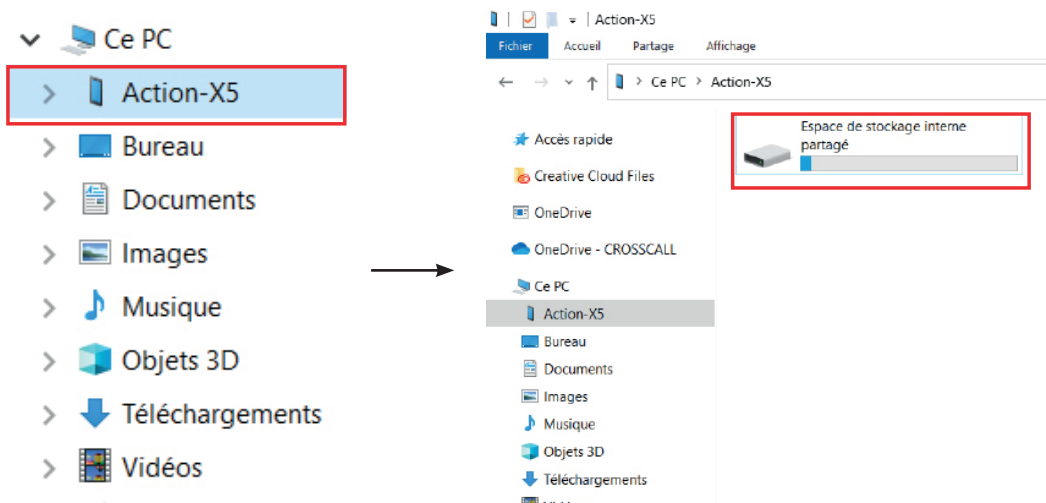

1. Abra el explorador de archivos y haga clic en su teléfono **ACTION-X5**.
2. Haga clic en **Espacio de almacenamiento interno compartido** o en **Espacio en la tarjeta SD**.
3. Ahora puede acceder a los archivos del teléfono. Puede copiar estos archivos a su PC o copiar archivos de su PC al teléfono.

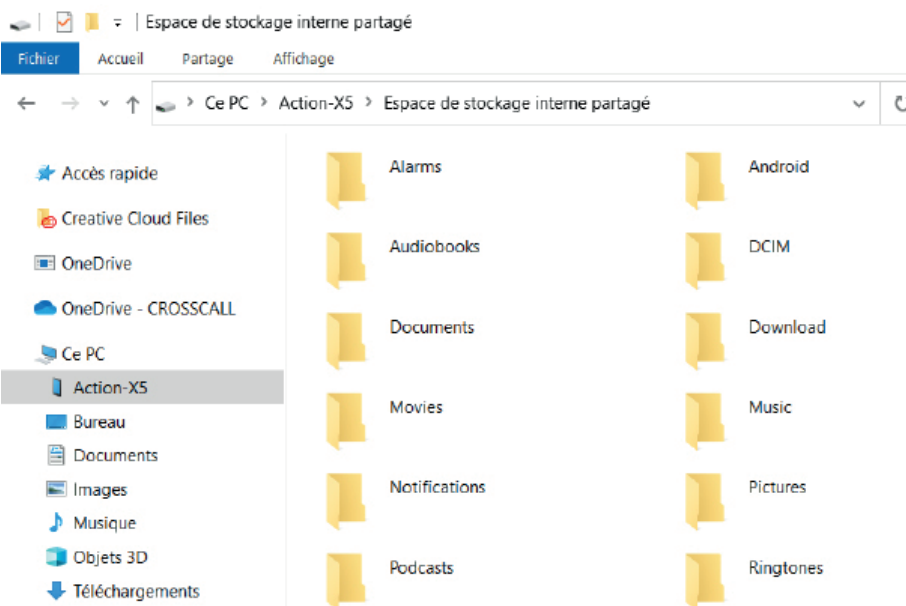

No desconecte el cable USB-C o X-LINK™* del dispositivo cuando esté transfiriendo datos. De lo contrario, puede conllevar la pérdida de datos y/o dañar el dispositivo.

Caso específico para ordenadores Mac de la marca Apple



Debe instalar la aplicación "Android File Transfer" en su Mac para permitir que los teléfonos inteligentes Android transfieran archivos.

Gestión de tarjetas SIM

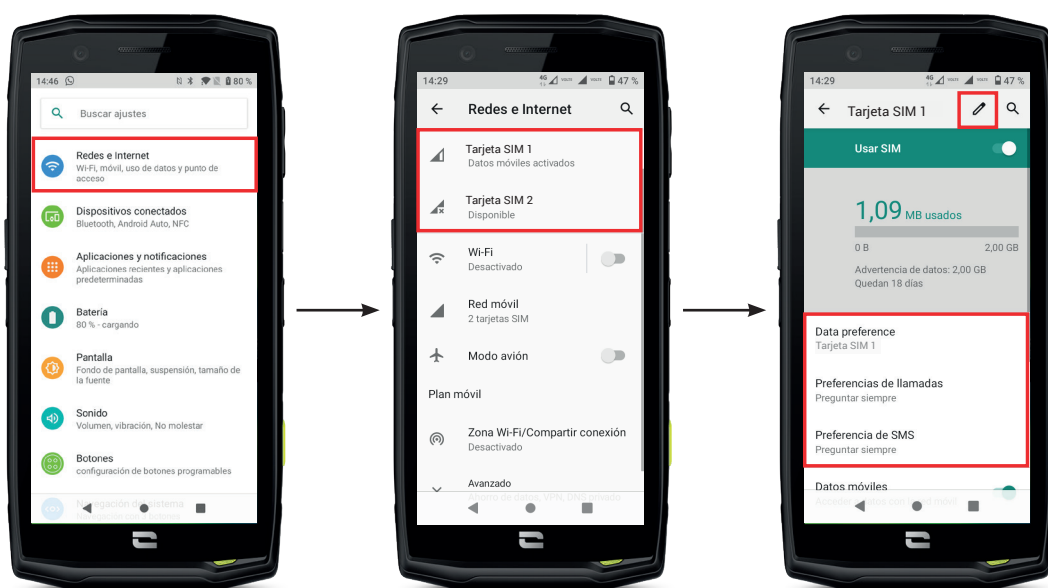
Su teléfono ofrece la posibilidad de utilizar dos tarjetas SIM diferentes al mismo tiempo. Puede configurar cada una de estas tarjetas SIM.



*Magconn Technology

1. Desde la pantalla de inicio o el menú del teléfono, haga clic en **Ajustes**  > **Redes e Internet** 

2. Haga clic en la tarjeta SIM que desee configurar.

3. Podrá:

- Cambiar el nombre de la tarjeta
- Definir la tarjeta que se utilizará para los datos móviles
- Definir la tarjeta SIM con la que realizará las llamadas
- Definir la tarjeta SIM con la que enviará los SMS



Datos móviles

2 opciones para activar o desactivar sus datos móviles:

OPCIÓN 1:

Desde la pantalla de inicio, abra el centro de notificaciones y accesos directos de parámetros deslizando el dedo hacia abajo desde la parte superior de la pantalla y haga clic en el icono Datos móviles  para activarlos o desactivarlos.

OPCIÓN 2:

Desde el menú **Ajustes**  > **Redes e Internet**  > **Red móvil**, haga clic en el cursor de activación para activarlos o desactivarlos.

Navegador

Conéctese a Internet para buscar información y agregar páginas web a favoritos para un acceder más rápido.

1. Pulse en la aplicación **Google Chrome**  desde la pantalla de inicio o el menú del teléfono.

2. Introduzca la dirección en la barra de búsqueda y presione la tecla  en el teclado. De esta manera, podrá acceder a las páginas web. También puede gestionar los favoritos, pasar de una ventana a otra y realizar otras funciones.

Correo electrónico

Configurar su cuenta de correo electrónico

Cuando abra la función de mensajería por primera vez, deberá configurar una cuenta de correo electrónico.

1. Toque la aplicación **Gmail**  desde el menú del teléfono.

2. Haga clic en + **Añadir una dirección de correo electrónico** y seleccione su proveedor de correo electrónico.
3. Siga las instrucciones de la pantalla para realizar la configuración.

Ahorro de batería

El ACTION-X5 dispone de un modo de ahorro de energía. Al activar este modo, su teléfono:

- Cambiar a tema oscuro
- Desactiva o restringe las actividades en segundo plano, algunos efectos visuales y otras funciones como "Ok Google".



Existen dos formas de activar el modo Ahorro de batería.

OPCIÓN 1:



1. Abra el centro de notificaciones del teléfono deslizando el dedo hacia abajo desde la parte superior de la pantalla.
2. En el banner blanco en la parte superior de la pantalla, haga clic en el icono .
3. Haga clic en este mismo icono para desactivar este modo.

 Si mantiene presionado este icono durante unos segundos, irá directamente al menú de la batería de su teléfono para ver rápidamente la información sobre el estado de la batería.

OPCIÓN 2:



1. Desde la pantalla de inicio, haga clic en la aplicación **Ajustes**  > **Batería**  > **Ahorro de batería**.
2. Haga clic en **Activar ahora** para activar este modo.
3. Haga clic en **Desactivar ahora** para desactivar este modo.

Desde el menú de la batería, también puede configurar este modo para que se active automáticamente cuando el teléfono alcance un determinado umbral de batería que puede definir. Para hacer esto:

1. Desde la pantalla de inicio, haga clic en la aplicación **Ajustes**  > **Batería**  > **Ahorro de batería**.
2. Haga clic en **Establecer una programación** y marque **Según el porcentaje**.
3. Elija el nivel de batería deseado.

Restablecer el teléfono

 Antes de restablecer el dispositivo, asegúrese de haber hecho una copia de seguridad de todos los datos importantes que contiene. El dispositivo se reiniciará automáticamente.

Para restaurar su dispositivo a la configuración de fábrica, vaya a **Ajustes**  > **Sistema**  > **Avanzado** > **Opciones de recuperación** y haga clic en **Volver al estado de fábrica (borrar todo)**.

Advertencia: este procedimiento eliminará todos los datos de la memoria interna del teléfono.

En este menú, también puede resetear solo sus preferencias o WIFI, datos móviles y Bluetooth.

Actualizaciones del sistema

Las actualizaciones son cambios realizados en la versión de software inicialmente instalada en el teléfono, para corregir posibles errores o para aportar mejoras o nuevas funciones.

PERSONALIZACIÓN DEL TELÉFONO

Pantalla de inicio

La pantalla de inicio es el punto de partida para acceder a todas las funciones del móvil. Se visualizan los widgets, los atajos de las aplicaciones y mucho más.

 La pantalla de inicio puede visualizarse de manera diferente según la región o el operador.

Fondo de pantalla

1. Mantenga presionada un área vacía en la pantalla de inicio para acceder al editor de la pantalla de inicio.
2. Seleccione Fondos de pantalla.
3. Puede elegir su fondo de pantalla entre una selección de imágenes CROSSCALL o de sus fotos.

Widgets

Los widgets son aplicaciones independientes que inician funciones específicas de la aplicación para facilitar el acceso y proporcionar información en la pantalla de inicio.

Para acceder a los widgets que ofrece su teléfono:

1. Mantenga presionada un área vacía en la pantalla de inicio para acceder al editor de la pantalla de inicio.
2. Seleccione **Widgets**.
3. Mantenga presionado el widget que desea agregar a su pantalla de inicio y organícelo en su pantalla de inicio creando una nueva página si es necesario. A continuación, suelte el dedo para validar su posición en la pantalla.
4. Desde la pantalla de inicio, mantenga presionado el widget que desea mover o eliminar. Arrástrela al área **X Quitar** en la parte superior de la pantalla para eliminarlo de la pantalla de inicio.

Atajos hacia las aplicaciones

Puede personalizar qué accesos directos de aplicaciones desea mostrar en su pantalla de inicio.

1. Abra el menú donde se almacenan todas las aplicaciones del teléfono.
2. Mantenga presionada la aplicación para la que desea agregar un acceso directo.
3. Siga presionando esta aplicación y muévala un poco para que aparezca la pantalla de inicio.
4. Coloque la aplicación donde desee y suelte el dedo para confirmar su posición en la pantalla.
5. Desde la pantalla de inicio, mantenga presionado el acceso directo a la aplicación que desea mover o eliminar. Arrástrela al área **X Quitar** en la parte superior de la pantalla para eliminarlo de la pantalla de inicio.



Sonido

En **Ajustes**  > **Sonido** , puede:

- Ajustar los diferentes volúmenes de sonido de su dispositivo para multimedia, llamadas, tonos de llamada, notificaciones y alarmas.
- Elegir el tono de llamada de su teléfono para cada tarjeta SIM, el sonido de sus notificaciones y el sonido de su alarma.
- Gestionar el vibrador, el sonido del teclado, el sonido de las teclas...

Recuerde que algunos de estos ajustes se pueden realizar desde las teclas de volumen +/- del teléfono. Por lo tanto, puede gestionar simple y fácilmente el volumen de los timbres y las alertas y pasar del modo de timbre al de vibración o silencio (o viceversa).

Notificaciones

En Ajustes  > Aplicaciones y notificaciones , puede:

- Elegir los ajustes de visualización de las notificaciones.
- Activar/Desactivar las notificaciones de las diversas aplicaciones instaladas en el móvil.

Fecha y hora

En Ajustes  > Sistema  > Fecha y Hora puede:

- Activar/Desactivar la sincronización automática del teléfono que le indica la hora y la fecha automáticamente según la zona horaria de su red.
- Ajustar la hora y la fecha de forma manual si se ha desactivado la sincronización automática
- Activar y desactivar el uso de la zona horaria de su red o elegir manualmente la zona horaria que desee.
- Seleccionar el formato de la hora (24 o 12 horas)

Idiomas

Para chatear y enviar mensajes en más de un idioma, puede configurar varios idiomas para que su teclado se adapte y corrija el idioma que se usa actualmente.

En Ajustes  > Sistema  > Idiomas e introducción de texto > Idiomas > +Añadir un idioma, puede seleccionar los idiomas que desee agregar a su teléfono.

Cuando escriba un mensaje, solo tiene que presionar la barra espaciadora y seleccionar el idioma que desee.

CONSEJOS Y ATAJOS

Modo de pantalla dividida

Le permite dividir su pantalla en dos para que pueda ver dos ventanas de aplicaciones diferentes al mismo tiempo;.

1. Cuando la aplicación esté abierta, haga clic en el cuadrado en la parte inferior derecha de la pantalla para abrir las aplicaciones abiertas recientemente.
2. Haga clic en el icono de la aplicación que se encuentra en la parte superior de la página de cada aplicación abierta.
3. Toque «pantalla dividida» y seleccione la segunda aplicación.



No todas las aplicaciones son compatibles con el modo de pantalla dividida.

4. Para volver a una sola pantalla, arrastre la barra negra que separa las dos pantallas hacia arriba o hacia abajo dependiendo de la pantalla que desee mantener activa.

Captura de pantalla

Para tomar una captura de pantalla, haga clic simultáneamente en la tecla de Encendido y en el botón de volumen - del teléfono.



Rotación automática de pantalla

1. Abra el centro de notificaciones del teléfono deslizando el dedo hacia abajo desde la parte superior de la pantalla.
2. En el banner blanco en la parte superior de la pantalla, haga clic en el icono  para activar o desactivar la rotación automática de la pantalla que le permitirá orientar su pantalla (retrato / paisaje) en función de la dirección en la que sostiene su teléfono.

Activar la pantalla

Ya no es necesario pulsar el botón de alimentación del móvil para activar nuevamente la pantalla, desde ahora, esto se puede hacer pulsando dos veces la pantalla negra.

Esta función resulta especialmente práctica cuando es difícil acceder al botón de encendido, como en un X-BIKE, un X-CAR PRO, etc.

Para activar o desactivar esta función, vaya a **Ajustes**  > **Pantalla**  > **Avanzado** > **Pantalla de despertador**.

Modo guantes

La activación de este modo aumentará la sensibilidad de la pantalla para que pueda usar su teléfono cuando use guantes.

1. Abra el centro de notificaciones del teléfono deslizando el dedo hacia abajo desde la parte superior de la pantalla.
2. En el banner blanco en la parte superior de la pantalla, haga clic en el icono  para activar o desactivar el modo guantes que le permite usar su teléfono y conservar la capacidad táctil de la pantalla incluso con guantes.

NFC



La antena NFC del ACTION-X5 está ubicada en el centro de su teléfono, detrás del X-LINK™* (*Tecnología Magconn).

Asegúrese de colocar correctamente esta parte del teléfono en lectores sin contacto (terminales de pago, terminal de transporte, lector de acceso, etc.) para un funcionamiento óptimo.

Compartir la batería

En adelante, el ACTION-X5 ofrece la posibilidad de cargar otro teléfono o accesorio mediante la energía de la batería.

Esta función se activa de forma automática al conectar otro teléfono o accesorio con un cable USB-C.

El icono de **Compartir batería**  del centro de notificaciones permite:

- que se confirme que la carga está realizándose
- invertir el sentido de carga si fuera necesario (en caso de 2 teléfonos)

Animación de carga

Cuando el teléfono esté cargando, puede mostrar el nombre del teléfono y su nivel de batería gracias al sensor de proximidad que detecta el paso de su mano.

Esta función tiene sentido, especialmente, en caso de una empresa que tiene una flota de teléfonos y que utiliza la POWER STATION para recargar los teléfonos de su flota: con un simple gesto, puede encontrar fácilmente su teléfono.

Para activar esta función, vaya a **Ajustes**  > **Pantalla**  > **Avanzado** y Activar o Desactivar **Información de tarificación**.

Instalación del cordón de seguridad («leash»)

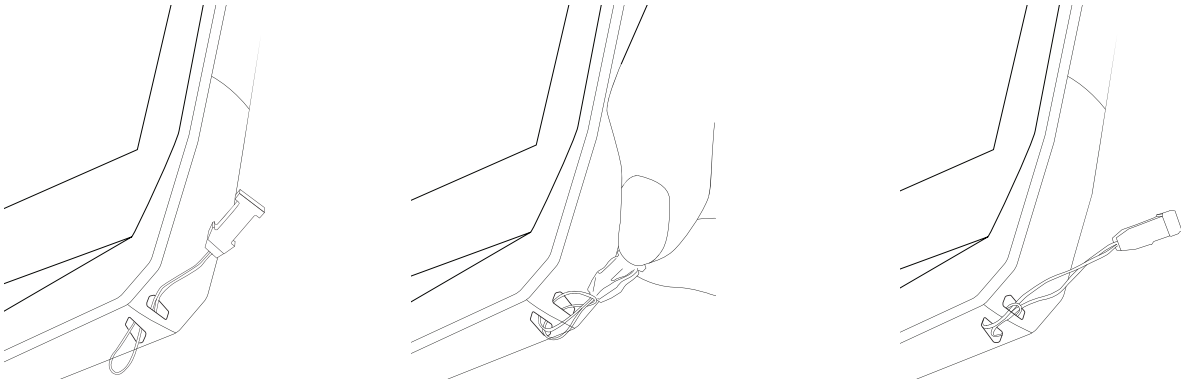

Calculadora

La aplicación Calculadora le permite realizar cálculos simples o complejos.

1. Pulse  en el menú del teléfono.
2. Cambie la orientación de la pantalla para pasar de la calculadora estándar a la científica.

APLICACIONES CROSSCALL



X-SENSORS

X-SENSORS es una aplicación que le proporciona información sobre los sensores integrados en su teléfono móvil CROSSCALL.

Cuando abra la aplicación por primera vez y antes de usarla, lea y acepte los términos y condiciones de uso haciendo clic en "Aceptar".

Magnetómetro

Actúa como una brújula y mide la orientación del teléfono en relación con el norte magnético. Calibre la brújula siguiendo las instrucciones en pantalla.

Acelerómetro

Le permite medir y observar la aceleración del teléfono en el espacio a lo largo de 3 ejes. Utiliza la integración matemática para medir la velocidad de movimiento del dispositivo mientras rastrea su posición.

GPS

Indica la posición exacta del dispositivo y la precisión de la señal GPS. Puede conocer el número de satélites en el rango y su altitud.

Sensor de proximidad

Esta función permite que la pantalla se apague durante las llamadas telefónicas cuando el teléfono se coloca cerca de la oreja.

Sensor de luminosidad

Mide la intensidad de la luz proyectada en la pantalla del teléfono. Esto le ayudará a optimizar la luminosidad de la pantalla según la luz ambiente para ahorrar batería o mejorar su legibilidad.

Bluetooth (5.0) y redes (2G, 3G y 4G)

Indican la presencia y cobertura de las redes de comunicación.

Estado de la batería

Esta función proporciona una indicación visual e instantánea del índice de carga / descarga de la batería.



X-SAFE es una aplicación de CROSSCALL que le permite alertar fácil y rápidamente a una persona en caso de emergencia.

Paso 1: Configurar X-SAFE

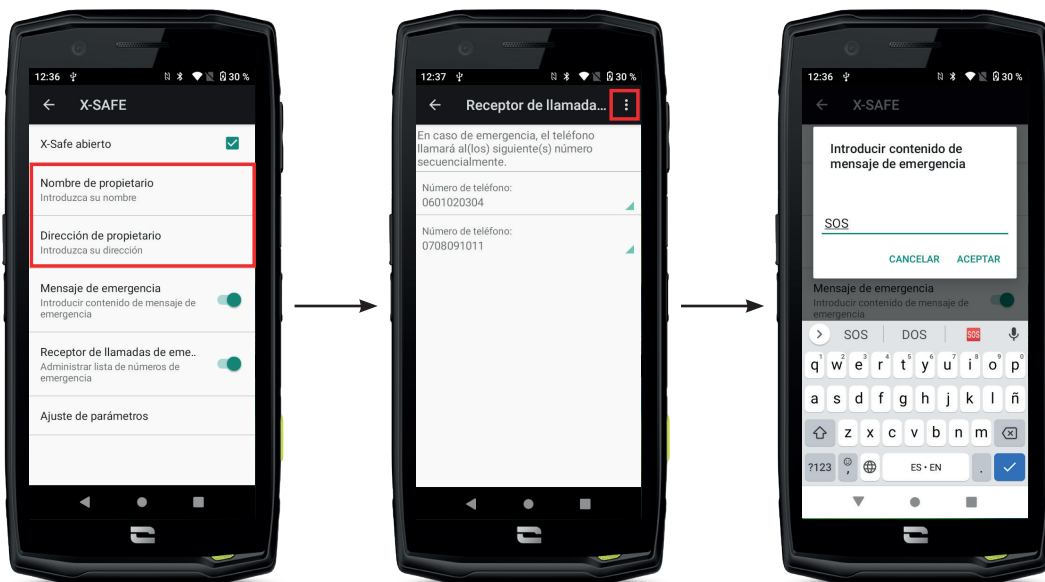

1. Abra la aplicación X-SAFE. Está activada por defecto en su teléfono.
2. Introduzca la información correspondiente: su nombre y dirección
3. Introduzca el o los números de emergencia con los que desee comunicarse en caso de necesidad:
 - a. Haga clic en Receptor de llamada de emergencia.

- b. Haga clic en los **3 pequeños puntos** en la parte superior derecha de la pantalla.
- c. Haga clic en **Agregar elemento de Contactos** si ya ha guardado este número en sus contactos, o en **Agregar elemento** si desea añadir un número que no esté guardado en su agenda.

i Si decide asociar varios números con esta aplicación, el teléfono llamará en caso de emergencia a estos números en el orden en que los agregó. Para cambiar este orden, será necesario borrar los números (haciendo clic en la flecha verde) para guardarlos nuevamente en el nuevo orden deseado.

- 4.** Ahora, puede seleccionar dos opciones diferentes para notificar a sus seres queridos en caso de una emergencia. También puede combinar y activar estas dos opciones simultáneamente.
- a. Si desea enviar un mensaje de emergencia: active **Mensaje de emergencia** y haga clic en él para introducir el contenido del mensaje que desea enviar.
 - b. Si desea activar una llamada de emergencia: Active **Receptor de llamada de emergencia**.

- 5.** Por último, puede configurar determinadas funciones de la aplicación haciendo clic en **Ajuste de parámetros**:
- a. Activar / desactivar la intermitencias del LED
 - b. Activar / Desactivar la alarma sonora
 - c. Activar / desactivar el altavoz

Paso 2: Asociación entre X-SAFE y el botón programable

De forma predeterminada, la aplicación X-SAFE está asociada con el botón programable n.º 2 (parte inferior derecha del teléfono) y la pulsación triple consecutiva para activarlo.

También puede asociar esta aplicación con el otro botón programable (n.º 1, en la parte superior izquierda de su teléfono) y modificar el modo de activación:

- triple pulsación
- pulsación larga

Si desea cambiar la configuración predeterminada para esta aplicación:

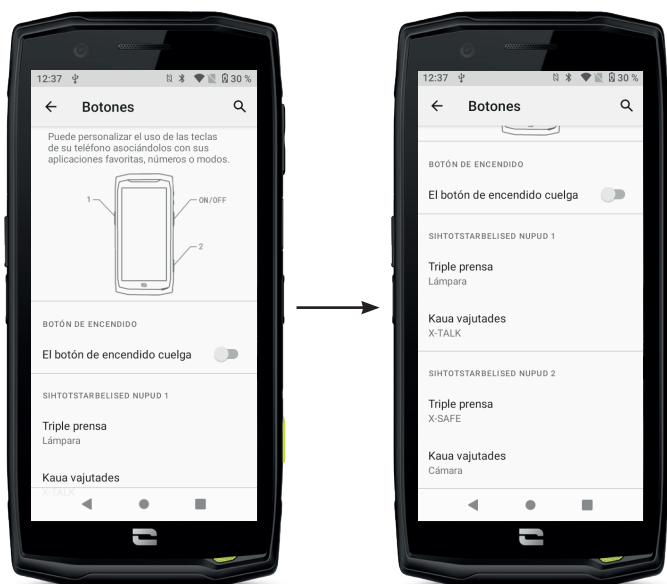

1. Vaya a la aplicación **Ajustes**  > **Botones** 

2. A continuación, elija el botón al que desea asociar a esta aplicación (1 o 2) y la forma de activarla, y haga clic en él.

3. Luego, haga clic en el ícono de configuración junto al campo de la aplicación y elija X-SAFE.

Paso 3: Lanzar una alerta

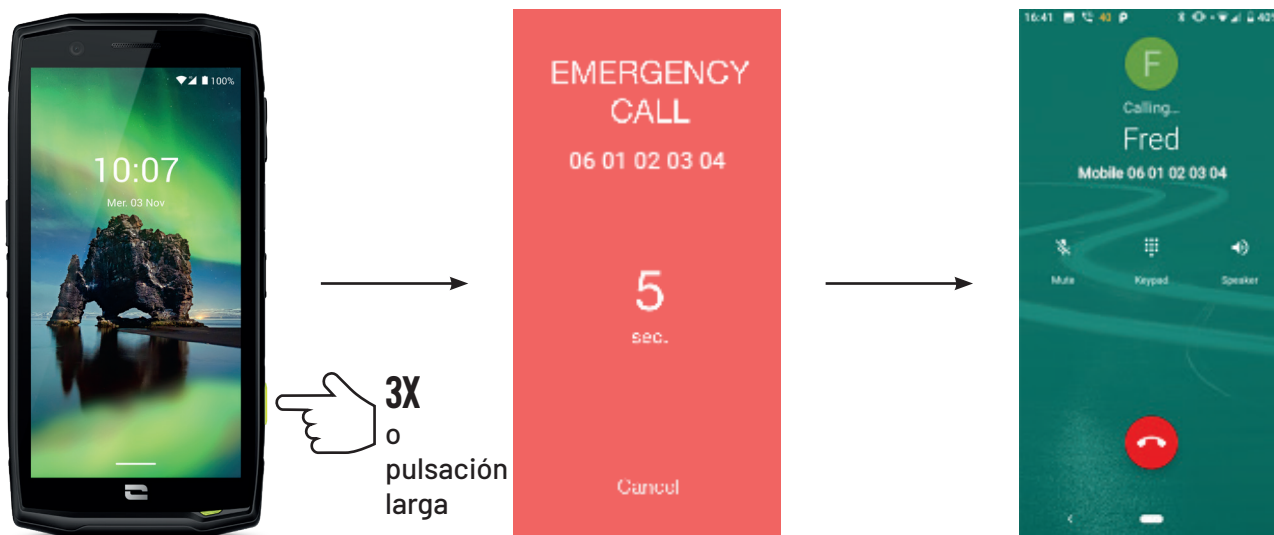

Le recomendamos encarecidamente que inicie una alerta para comprobar que la configuración de su aplicación X-SAFE esté operativa. Ha comenzado una cuenta atrás. El usuario puede interrumpir la alerta pulsando el botón "Cancelar". Al finalizar la cuenta atrás, se enviará automáticamente una llamada y/o SMS a la persona previamente seleccionada.

ADVERTENCIAS

Cualquier actividad es potencialmente peligrosa y, a veces, puede provocar lesiones o la muerte. El usuario de las aplicaciones es plenamente responsable de su actividad y debe saber anticiparse a los peligros potenciales. También debe saber evaluar sus aptitudes físicas para realizar una actividad. En particular, si el uso de la imagen de prácticas deportivas en ocasiones extremas en los medios de comunicación y promoción del dispositivo permite demostrar la resistencia y el rendimiento de su teléfono, en NINGÚN CASO debe incitar al usuario a realizar estas u otras actividades similares.

LIMITACIONES DE RESPONSABILIDAD

El acceso y uso de las aplicaciones es responsabilidad exclusiva del usuario. En consecuencia, CROSSCALL no se hace responsable de ningún daño resultante del acceso y/o uso de la aplicación y la información que contiene. También se informa al usuario de que CROSSCALL podría verse obligado a interrumpir temporalmente el acceso a la aplicación por motivos técnicos, en particular, por necesidades de mantenimiento. El usuario acepta estas interrupciones y renuncia a cualquier reclamación al respecto.

La aplicación y los servicios se proporcionan "en su estado actual" y "según estén disponibles" sin ninguna garantía. CROSSCALL hace todo lo necesario para garantizar la

fiabilidad de la aplicación y su contenido. No obstante, si el usuario advierte algún error u omisión, CROSSCALL le agradecería que pudiera informarle en la siguiente dirección: sav@crosscall.com.

El usuario declara conocer y aceptar las características y los límites de la red de telefonía móvil y la red de Internet y, en particular, las características funcionales y el rendimiento técnico de las redes, los problemas relacionados con la conexión y/o acceso a redes y/o páginas web, los problemas relacionados con la disponibilidad y la congestión de la red, los problemas relacionados con las averías o saturación de las redes, los problemas relacionados con el tiempo de tránsito, acceso a información en línea, tiempos de respuesta requeridos para visualizar, consultar, buscar o transferir datos, los riesgos de interrupción, la falta de protección de determinados datos frente a posibles apropiaciones indebidas o piratería, los riesgos de contaminación por virus que circulen por dichas redes, de los que CROSSCALL no se hace responsable. El usuario reconoce estar informado de estas cláusulas y libera a CROSSCALL de cualquier responsabilidad en caso de fallecimiento, accidente, enfermedad y/o cualquier tipo de incidente provocado, en particular, por una práctica inadecuada.



X-TALK



La aplicación X-TALK es la aplicación de walkie-talkie desarrollada por CROSSCALL para comunicarse:

- Con varias personas
- Sin 06
- Sin llamar
- Sin descolgar

- Para encontrar toda la información sobre esta aplicación, visite: https://www.crosscall.com/fr_FR/x-talk.html
- También dispone del tutorial de la aplicación en nuestro canal de YouTube a través del siguiente enlace: https://www.youtube.com/watch?v=V_vEC55Wg0M&t=1s



X-STORY



La aplicación X-STORY es la aplicación de edición desarrollada por CROSSCALL para sus fotos y vídeos. Le permite:

- Juntar y reorganizar las fotos y los vídeos
 - Recortar los vídeos
 - Ralentizar/Acelerar los vídeos
 - Añadir música para el montaje
- Para encontrar toda la información sobre esta aplicación, visite: https://www.crosscall.com/fr_FR/x-story.html
 - También dispone del tutorial de la aplicación en nuestro canal de YouTube a través del siguiente enlace: <https://www.youtube.com/watch?v=2IVsk7BHN7I>

MEDIDAS DE SEGURIDAD

Información relativa a la seguridad general

El incumplimiento de las instrucciones de seguridad siguientes puede provocar un incendio, una descarga eléctrica, lesiones físicas o dañar el móvil u otro objeto. Antes de usar el teléfono móvil, lea las siguientes instrucciones de seguridad.

- Apague siempre el teléfono cuando se prohíba su uso, ya que este puede provocar interferencias o constituir un peligro.
- Evite cualquier exposición a campos magnéticos.
- Apague el teléfono en los aviones y aeropuertos cuando se le solicite.
- Apague el teléfono cuando se encuentre cerca de aparatos electrónicos de alta precisión. El teléfono puede afectar las prestaciones de este tipo de aparatos.
- No ponga el móvil ni sus accesorios en recipientes que produzcan un campo magnético fuerte.
- No deje soportes magnéticos de almacenamiento de datos cerca de su teléfono. La radiación que emite el teléfono puede borrar información almacenada en ellos.
- Mantenga el móvil alejado de la luz directa del sol. No exponga su dispositivo a altas temperaturas y no lo use en presencia de gases inflamables (por ejemplo, en una gasolinera).
- Al hacer llamadas, mantenga el teléfono a una distancia mínima de 15 mm de su cuerpo.
- Las piezas pequeñas pueden representar un riesgo de asfixia.
- El teléfono puede emitir un sonido estridente.
- Evite golpear o dañar el teléfono.
- Algunas piezas del móvil son de cristal. Éste puede romperse si el móvil cae sobre una superficie dura o recibe un golpe. Si el cristal se rompe, no toque las partes de cristal del móvil y no intente quitar el cristal roto de éste. No use el teléfono mientras un técnico autorizado no haya sustituido el cristal.
- No intente desmontar el teléfono ni sus accesorios. El mantenimiento o la reparación de este teléfono debe efectuarlo/a únicamente personal cualificado.
- La toma de corriente debe situarse cerca del teléfono y quedar fácilmente accesible.
- Cumpla todas las leyes o reglamentaciones relativas al uso del teléfono móvil. Cuando use el dispositivo, respete la privacidad y los derechos de los demás.
- Siga las instrucciones de este manual en relación con el uso del cable USB. De lo contrario, su teléfono móvil o su PC pueden sufrir daños.

- Limpie el móvil con un paño suave y seco. A menos que respete las condiciones que se indican a continuación en el apartado de «Información relativa a la estanqueidad», no use agua, alcohol, jabón ni sustancias químicas.
- Procure guardar los datos importantes, ya que una reparación u otros factores pueden conllevar la pérdida de los datos.
- No desconecte el teléfono cuando transfiera o formatee la memoria. De lo contrario, puede provocar el fallo del programa o dañar los archivos.
- Mantenga el teléfono y el cargador fuera del alcance de los niños. No deje que los niños usen el teléfono o el cargador sin vigilancia.
- Este aparato no está pensado para personas (incluyendo niños) cuyas capacidades físicas, sensoriales o mentales o cuya falta de experiencia o conocimientos les impida garantizar un uso seguro de los aparatos, si no se encuentran bajo vigilancia o no han recibido instrucciones previas por parte de una persona responsable por su seguridad.
- Mantenga los accesorios pequeños del teléfono fuera del alcance de los niños para evitar cualquier riesgo de asfixia.
- No deje que los niños o mascotas mordisqueen o laman el dispositivo.
- No modifique ni reacondicione su móvil.
- No exponga el móvil a llamas, explosiones ni otras fuentes de peligro.
- Apague le teléfono cuando se encuentre cerca de materiales o líquidos explosivos.
- El teléfono debe conectarse únicamente a una interfaz USB 2.0.
- La temperatura de almacenamiento ideal se comprende entre 0 y 40 °C. La temperatura de almacenamiento ideal se comprende entre 20 y 50 °C.
- Deje de usar el teléfono en caso de sobrecalentamiento o si una de las piezas se ha agrietado o roto.
- No se apoye el teléfono contra los ojos, las orejas ni otras partes de su cuerpo ni se lo lleve a la boca.
- No utilice el flash cerca de los ojos de personas o animales.
- Use únicamente los accesorios originales de este teléfono y no instale la batería en otro móvil.

Información relativa a la estanqueidad

- Acaba de adquirir un teléfono móvil con un índice de protección IP68. Para garantizar un uso y una estanqueidad óptimos, asegúrese de que todas las tapas y protecciones que cubren las aberturas y la carcasa estén cerradas correctamente.

- No abra las tapas ni la bandeja de la tarjeta SIM del dispositivo si éste se encuentra en el agua o en un entorno muy húmedo.
- Cuando las abra o las cierre, asegúrese de que no estén dañadas. Asegúrese de que la junta no esté cubierta con ningún residuo, como polvo o arena, para evitar dañar el dispositivo.
- Las tapas que cubren las aberturas pueden soltarse en caso de caída o golpe.
- Asegúrese de que todas las tapas estén correctamente alineadas y perfectamente cerradas.
- Si el dispositivo se ha sumergido en el agua o el micrófono o el altavoz están mojados, es posible que el sonido no sea claro durante una llamada. Tras la inmersión del dispositivo, se recomienda apagarlo unos minutos para que recobre su calidad de audio inicial. Asegúrese de que el micrófono o el altavoz esté limpio y seco limpiándolo con un paño seco.
- Si el dispositivo se ha mojado con agua salada o clorada, aclárelo con agua del grifo y, luego, séquelo con un paño suave y seco. Seque minuciosamente las tapas y los conectores.
- La resistencia al agua del dispositivo puede conllevar ligeras vibraciones en ciertas condiciones. Estas vibraciones son normales, por ejemplo, cuando el volumen es alto, y no afectan el buen funcionamiento del dispositivo.
- No retire la membrana de estanqueidad que cubre el micrófono o los altavoces y no utilice ninguna herramienta que pueda dañarla (puntiaguda, cortante, etc.).
- No exponga el dispositivo a partículas metálicas, ya que estas pueden acumularse en el altavoz del teléfono debido al imán integrado en su componente. Dichas partículas pueden limpiarse con un paño suave. O bien, puede poner el dispositivo dentro de una bolsa plástica transparente.
- Las variaciones de temperatura pueden aumentar o reducir la presión, lo que puede alterar la calidad del sonido. Si fuera necesario, abra las tapas para retirar el aire.

Dispositivos médicos

- Apague el dispositivo en los hospitales y otras infraestructuras sanitarias que lo soliciten así.
- El teléfono está equipado con antenas de radio que emiten campos electromagnéticos. Estos campos pueden interferir con los marcapasos y otros dispositivos médicos.
- Si tiene un marcapasos, mantenga una distancia de al menos 20 cm entre este y el móvil.

- Sostenga el dispositivo del lado opuesto al implante.
- Si piensa que el teléfono interfiere con su marcapasos o cualquier otro dispositivo médico, deje de usar el móvil y consulte con un médico para obtener información específica sobre su dispositivo médico.
- Cuando realiza actividades repetitivas, como entrar texto o jugar en el móvil, puede sentir una molestia ocasional en las manos, los brazos, las muñecas, los hombros, el cuello u otras partes del cuerpo. Si siente alguna molestia, deje de usar el teléfono y consulte con un médico.

Seguridad vial

- Cuando conduzca, respete todas las medidas y normas de seguridad relativas al uso de este dispositivo.
- Cumpla todas las leyes locales. Cuando esté al volante, siempre mantenga las manos libres para conducir el vehículo. Al conducir, su principal preocupación debe ser la seguridad vial.
- Deténgase en el arcén y aparque el vehículo antes de contestar o realizar una llamada si las condiciones de circulación así lo exigen.
- Las señales de radiofrecuencia pueden afectar algunos sistemas electrónicos del vehículo, como el autorradio o el equipo de seguridad.
- Si su vehículo está equipado con un airbag, asegúrese de no bloquear su acceso poniendo un equipo inalámbrico portátil o fijo delante de él. De lo contrario, puede impedir el funcionamiento de dicho sistema y provocar lesiones físicas graves. Se prohíbe usar el teléfono móvil con la mano al conducir.
- Si escucha música, procure hacerlo a un volumen razonable con el fin de que pueda percibir lo que ocurre a su alrededor. Esto es particularmente importante cuando se encuentra cerca de una carretera.
- El hecho de usar su móvil en algunas circunstancias puede distraerle y ponerle en peligro. Respete todas las normas que prohíban o limiten el uso del teléfono o los auriculares (por ejemplo, evitando enviar mensajes mientras conduce o usar los auriculares al montar en bicicleta).
- Se prohíbe usar el teléfono móvil con la mano al conducir.

Alimentación y carga

- No arroje el teléfono al fuego
- No provoque un cortocircuito
- No lo exponga a temperaturas superiores a 60 °C/140 °F

- Recicle la batería de conformidad con la normativa vigente.
- Cargue su teléfono móvil con el cable USB y el adaptador incluidos. El uso de un adaptador o un cable incompatible puede averiar el teléfono de manera irreversible.
- Se debe enchufar el adaptador cerca del teléfono y quedar accesible.
- El uso de cables o cargadores dañados o cargar el dispositivo en un entorno húmedo puede provocar una descarga eléctrica.
- El adaptador de corriente está destinado únicamente a un uso en interior.
- La toma de corriente debe quedar fácilmente accesible. Durante el uso, la toma no debe quedar bloqueada.
- Para desconectar completamente el móvil de la red eléctrica, desenchufe el cargador de la toma de corriente de la pared.
- Los adaptadores de corriente pueden calentarse durante su uso en condiciones normales y un contacto prolongado con ellos puede provocar lesiones.
- Asegúrese siempre de que haya suficiente ventilación alrededor de los adaptadores durante su uso.
- No debe obstruir la ventilación cubriendo los agujeros de esta con objetos (como periódicos, manteles, cortinas, etc.) para evitar un sobrecalentamiento y un mal funcionamiento. Mantenga un espacio libre de al menos 10 cm alrededor del móvil.
- El teléfono debe usarse en zonas de clima templado.
- No conecte ni desconecte un puerto USB con las manos mojadas, ya que esto puede provocar una descarga eléctrica.
- El teléfono está equipado con una batería interna recargable, no exponga el producto a un calor excesivo (sol, fuego, etc.).
- Evite usar el conector para realizar varias acciones al mismo tiempo y asegúrese de que los bornes de la batería no entren en contacto con ningún elemento conductor, como metales o líquidos.

Protección auditiva



Este teléfono cumple la reglamentación vigentes sobre la limitación del volumen máximo de salida. ¡Una escucha prolongada con auriculares a un volumen elevado puede provocar una pérdida de la audición!

- Si siente un zumbido en los oídos, deje de usar el producto o disminuya el volumen.

- No suba el volumen al máximo, los profesionales sanitarios no recomiendan exponerse de manera prolongada a altos niveles sonoros.
- Use los auriculares con buen criterio, ya que una presión sonora excesiva provocada por estos últimos o cascos puede provocar la pérdida de la audición.
- Para evitar cualquier daño auditivo, evite una escucha a un volumen alto durante mucho tiempo.
- Use únicamente los auriculares incluidos con el teléfono.

Protección del medio ambiente

- Cumpla la normativa local sobre la eliminación de residuos cuando deseche el embalaje, la batería y el teléfono usado. Llévelos a un punto limpio para que sean reciclados correctamente. No deseche los teléfonos ni las baterías usadas con la basura común.
- Lleve las baterías de litio usadas y que no desee conservar a un lugar previsto para esto. No las tire al cubo de basura.

No deseche los teléfonos ni las baterías usadas con la basura común.



La batería puede explotar si se sustituye por un modelo inadecuado. Deseche las baterías usadas según las instrucciones.

Limpieza y mantenimiento

- Apague el teléfono antes de cualquier procedimiento de limpieza o mantenimiento. El cargador debe desenchufarse de la toma. El teléfono y el cargador deben estar desenchufados para evitar cualquier descarga eléctrica o cortocircuito de la batería o el cargador. Cierre las tapas.
- No limpie el teléfono ni el cargador con sustancias químicas (alcohol, benceno), agentes químicos o limpiadores abrasivos para no dañar las piezas ni producir problemas de funcionamiento. El dispositivo puede limpiarse con un paño suave antiestático y ligeramente húmedo o con agua del grifo siguiendo las instrucciones que se indican en la INFORMACIÓN RELATIVA A LA ESTANQUEIDAD en la página 134-135.
- No arañe ni altere el teléfono, ya que las sustancias que contiene la pintura pueden provocar una reacción alérgica. Si esto ocurriera, deje inmediatamente de usar el móvil y consulte con un médico.
- Quite el polvo de la toma de corriente y mantenga esta última en un lugar seco para evitar cualquier riesgo de incendio.

- Si el teléfono o uno de sus accesorios no funciona correctamente, contacte con su servicio técnico local.
- No desmonte el dispositivo ni los accesorios usted mismo.

Llamadas de emergencia

En caso emergencia, si el teléfono está encendido y usted se sitúa en la zona de cobertura de la red, puede usarlo para realizar una llamada de emergencia. Sin embargo, puede ser que no sea posible acceder a los números para llamadas de emergencia a través de todas las redes. Nunca debe fiarse únicamente de su móvil para emitir llamadas de emergencia.

Recomendaciones para disminuir la exposición del usuario a las radiaciones

- Con el fin de reducir la cantidad de radiación recibida, use el teléfono móvil en zonas con la cobertura móvil de su operador (en particular, en aparcamientos subterráneos o durante trayectos en tren o en coche).
- Use el teléfono en condiciones de recepción adecuadas (es decir, con el número máximo de barras de cobertura).
- Use un kit manos libres.
- Durante las llamadas, aleje el teléfono del vientre de las mujeres embarazadas y del bajo vientre de los adolescentes.
- Los niños y adolescentes deben usar los teléfonos móviles de manera razonable, por ejemplo, evitando las llamadas nocturnas y limitando la frecuencia y duración de estas.

INFORMACIÓN ADICIONAL

Conformidad



- CROSSCALL confirma que este dispositivo cumple las recomendaciones básicas y otras medidas pertinentes que se indican en la directiva 2014/53/UE. Puede consultar la versión aplicable más reciente de la Declaración de conformidad en el sitio web: https://docs.crosscall.com/public/CERTIFICAT/ACTION-X5_CERTIFICATE-OF-CONFORMITY_INTERNATIONAL.pdf.
- Restricciones relativas a la banda de 2,4 GHz: Noruega: Este subapartado no se aplica a la zona geográfica situada en un radio de 20 km con respecto al centro de Ny-Ålesund. Restricciones relativas a la banda de 5 GHz: de conformidad con el artículo 10, apartado 10, de la directiva 2014/53/UE, el envase indica que este equipo radioeléctrico se somete a ciertas restricciones al ser comercializado en Bélgica (BE), Bulgaria (BG), República Checa (CZ), Dinamarca (DK), Alemania (DE), Estonia (EE), Irlanda (IE), Grecia (EL), España, (ES), Francia (FR), Croacia (HR), Italia (IT), Chipre (CY), Letonia (LV), Lituania (LT), Luxemburgo (LU), Hungría (HU), Malta (MT), Países Bajos (NL), Austria (AT), Polonia (PL), Portugal (PT), Rumanía (RO), Eslovenia (SL), Eslovaquia (SK), Finlandia (FI), Suecia (SE), Reino Unido (UK), Turquía (TR), Noruega (NO), Suiza (CH), Islandia (IS) y Liechtenstein (LI).



Bandas de frecuencia y potencia

- Banda de frecuencia que usa el equipo radioeléctrico: algunas bandas pueden no estar disponibles en todos los países o regiones. Contacte con el operador local para obtener mayor información.
- Frecuencia máxima de la señal de radio emitida en la banda de frecuencia en que funciona el equipo radioeléctrico: la potencia máxima para todas las bandas es inferior al valor límite más elevado que se indica en la norma armonizada relacionada. Los límites nominales de las bandas de frecuencia y la potencia de transmisión (radiada y/o por conducción) aplicables a este equipo radioeléctrico son los siguientes:

BANDAS	Frecuencia	Potencia máxima
GSM850	824 MHz-894 MHz	33±2 dBm
GSM900	880 MHz-960 MHz	33±2 dBm
GSM1800	1710 MHz-1880 MHz	30±2 dBm
GSM1900	1850 MHz-1990 MHz	30±2 dBm
WCDMA B1	1920 MHz-2170 MHz	23±2 dBm
WCDMA B2	1850 MHz-1990 MHz	23±2 dBm
WCDMA B5	824 MHz-894 MHz	23±2 dBm
WCDMA B8	880 MHz-960 MHz	23±2 dBm
LTE B1	1920 MHz-2170 MHz	23±2 dBm
LTE B2	1850 MHz-1990 MHz	23±2 dBm
LTE B3	1710 MHz-1880 MHz	23±2 dBm
LTE B5	824 MHz-894 MHz	23±2 dBm
LTE B7	2500 MHz-2690 MHz	23±2 dBm
LTE B8	880 MHz-960 MHz	23±2 dBm
LTE B20	791 MHz-862 MHz	23±2 dBm
LTE B28	703 MHz-803 MHz	23±2 dBm
LTE B32	1452 MHz-1496 MHz	DL only
LTE B38	2570 MHz - 2620 MHz	23±2 dBm
LTE B40	2300 MHz - 2400 MHz	23±2 dBm
WIFI 2,4 GHz	2400 MHz-2483,5 MHz	<20dBm
WIFI 5 GHz	5150 MHz-5725 MHz	<20 dBm
Bluetooth	2400 MHz-2483,5 MHz	<10 dBm
NFC	13,56 MHz	<42 dBuA/m

Información relativa a los accesorios y softwares

Le recomendamos que use los accesorios siguientes:

ACCESORIO	MODELO	INFORMACIÓN TÉCNICA
	Marca registrada: Crosscall Modelo: 1901150199661(CH-21E)	Voltaje de entrada: 100 - 240 V~ Frecuencia de entrada CA: 50/60 Hz Tensión de salida: 5.0 V === Corriente de salida: 2.0 A Potencia de salida: 10,0 W Rendimiento medio en modo activo: 81,47 % Rendimiento con carga baja (10 %): 79,37 % Consumo de energía sin carga: 0,0565 W
	Ref. Crosscall: 1904150199685	IPX6
	Ref. Crosscall: 1902150199678	USB-A / USB-C 1 m

La versión del software del producto es L1869.X.XX.XX.XXXX (donde X=0 a 9, A a Z representan las actualizaciones sobre la experiencia del usuario, las correcciones de seguridad, etc.). El fabricante publica actualizaciones del software para corregir los fallos o mejorar algunas funciones tras el lanzamiento del producto. Se han verificado todas las versiones del software que publica el fabricante y siempre cumplen la reglamentación aplicable.

El usuario no tiene acceso a todos los parámetros de radiofrecuencia (por ejemplo, la banda de frecuencia y la potencia de salida) y, por lo tanto, no puede modificarlos. La información más reciente relativa a los accesorios y software se encuentra disponible en la Declaración de conformidad que se puede consultar en la página: https://docs.crosscall.com/public/CERTIFICAT/ACTION-X5_CERTIFICATE-OF-CONFORMITY_INTERNATIONAL.pdf

Tasa de absorción específica (SAR)

- Este dispositivo cumple con las directivas relativas a la exposición a las radiofrecuencias cuando se usa cerca de la cabeza o a una distancia mínima de 5 mm del cuerpo. De conformidad con las directivas de la ICNIRP (Comisión internacional para la protección contra las radiaciones no ionizantes), el límite SAR de media es de 2 W/kg para la cabeza y el tronco y de 4 W/kg para las extremidades en un tejido celular de 10 g que absorbe la mayoría de las frecuencias.

Valores máximos para este modelo:

SAR cabeza: 0,94 (W/kg) ==> valor límite autorizado 2 (W/kg)

• SAR cuerpo: 1,40 (W/kg) ==> valor límite autorizado: 2 (W/kg)

• SAR Extremidades: 2,72 (W/kg) ==> valor límite autorizado: 4 (W/kg)

Propiedad intelectual

Este equipo está reservado a un uso privado. El hecho de copiar discos compactos o descargar música, vídeos o fotos para venderlas o para cualquier otro propósito comercial puede constituir una infracción de la ley sobre la Propiedad intelectual. Puede ser necesario disponer de una autorización para copiar o grabar todo o parte de un documento, un libro y/o una presentación que estén sujetos a la ley de Propiedad intelectual. Infórmese sobre todas las leyes aplicables relativas a la grabación y el uso de dicho contenido en su país y jurisdicción.

ANEXO

Información importante

Para ofrecerle una experiencia óptima, el móvil se conecta con regularidad a servidores web y de correo electrónico. Esto, automática e inevitablemente, produce intercambios de datos susceptibles de facturarse de manera adicional a su tarifa habitual o descontarse de su tarifa de prepago.

Para evitar cualquier problema de facturación relacionado con servicios que necesitan Internet, le recomendamos encarecidamente que opte por un contrato adaptado que comprenda un acceso ilimitado a la internet y el correo electrónico. Asimismo, evite modificar los parámetros preestablecidos. Si lo desea, puede conectarse a una red de wifi para mejorar la velocidad y eficacia. Le recomendamos, en particular, que use una red wifi cuando vea vídeos o películas en streaming o descargue los juegos, los vídeos o las películas.

Condiciones de la garantía

El teléfono y los accesorios que se encuentran en la caja están garantizados contra cualquier defecto o mal funcionamiento que pueda ocurrir debido a su diseño o fabricación o cualquier defecto del material, en condiciones normales de uso, durante el periodo de validez de la garantía (disponible junto con las condiciones generales de SPV en www.crosscall.com > **Asistencia** > **Garantía**) válida a partir de la fecha de compra del teléfono, como figura en su factura original. La garantía comercial llega a su fin de pleno derecho al cabo de este plazo. El periodo de disponibilidad de repuestos imprescindibles para el uso de nuevos productos es de diez (10) años a partir de la fecha de finalización de la comercialización del producto.

Para obtener más información sobre las condiciones de garantía, visite www.crosscall.com > Asistencia > Garantía.

Antes de contactar con el Servicio posventa, le recomendamos que siga las instrucciones siguientes:

- Cargue completamente la batería.
- Actualice el software o restaure la configuración de fábrica para formatear el teléfono.

ADVERTENCIA: se perderán definitivamente TODOS los datos del usuario del teléfono (contactos, fotos, mensajes, archivos y aplicaciones descargadas). Antes de proceder a restablecerlo, le recomendamos encarecidamente que realice una copia de seguridad completa de los datos del teléfono.

—> Para restablecer la configuración predeterminada: en el menú de su teléfono, haga clic en **Ajustes > Sistema > Avanzado > Opciones de recuperación > Volver al estado de fábrica (borrar todo)**.

En caso de que el teléfono presente un problema que impida cualquier uso normal, debe confiarlo a nuestro Servicio posventa. El teléfono no será reparado ni sustituido si las marcas registradas o los números de serie (IMEI) se han retirado o modificado o si no se presenta el resguardo de la compra o este está ilegible.

Si se confirma la falta de conformidad o el vicio, se sustituirá o reparará el teléfono de manera integral o parcial. Esta garantía cubre los costes de los recambios y la mano de obra.

Antes de enviar su teléfono a nuestro Servicio posventa, le recomendamos que:

- apunte y conserve su IMEI en un lugar seguro (*);
- retire la tarjeta SD y la tarjeta SIM;
- guarde todos los datos personales. El centro de reparaciones puede necesitar restablecer el teléfono.

(*) El código IMEI es el número de serie que permite identificar el dispositivo y hacer el seguimiento del servicio posventa. Existen varias maneras de encontrar el código IMEI:

- Escribir ***#06#** en el teclado de su teléfono;
- Verificar el envase del teléfono;
- En la parte trasera del teléfono y según el modelo, el IMEI puede figurar en una etiqueta o estar grabado en la bandeja de la tarjeta SIM del dispositivo.

Documentos e información que se debe adjuntar al envío de su teléfono a nuestro Servicio posventa:

- La copia de la factura, que indica la fecha de compra, el tipo de producto y el nombre del distribuidor;
- El número IMEI del teléfono;
- Una descripción del defecto del teléfono.

Le invitamos a consultar las condiciones generales de servicio disponibles en el sitio web de Crosscall en la dirección siguiente: **www.crosscall.com**

El ACTION-X5 ha sido fabricado en Francia y ensamblado en China

Creado e importado por:

CROSSCALL - 245, rue PAUL LANGEVIN 13290 AIX-EN-PROVENCE - Francia.

INHALTSVERZEICHNIS

DIE VORZÜGE DES ACTION-X5

Bilder & Freigabe	147
Ergonomie	147
Haltbarkeit	148

ALLGEMEINE PRÄSENTATION DES TELEFONS

Beschreibung des Geräts	149
X-LINK™	150
X-BLOCKER.....	150

INBETRIEBNAHME IHRES ACTION-X5

Einlegen der Nano-SIM/Micro-SD-Karte	151
Ein-/Ausschalten des Telefons	152
Tipps und Vorsichtsmaßnahmen für das Aufladen des Akkus.....	152-153

TOUCH-DISPLAY, SYSTEMNAVIGATION UND TASTEN DES ACTION-X5

Gebrauch des Touchscreens	154-155
Systemnavigation	156-157
Tasten des Telefons	158-159

BEDIENUNG DES TELEFONS

Telefonanrufe.....	160
Kontakte	161
Nachrichten	161-162
Kamera: X-CAM-Anwendung.....	162-165
Galerie.....	165
Dateien übertragen: Telefon zu PC oder PC zu Telefon	166-167
SIM-Kartenverwaltung	167
Mobile Daten	168
Browser	168
E-Mail.....	168
Akkusparmodus.....	169
Zurücksetzen des Telefons	170
Systemaktualisierung	170

PERSONALISIERUNG DES TELEFONS

Start-Display.....	170-171
Ton.....	171
Benachrichtigungen.....	172
Datum und Uhrzeit	172
Sprachen	172

TIPPS UND SHORTCUTS

Splitscreen-Modus.....	172
Screenshot	173
Automatische Displaydrehung	173
Display aktivieren.....	173
Handschuhmodus	173
NFC	174
Gemeinsame	174
Ladeanimation	174
Installation der Sicherheitsschleufe (Leash)	174
Taschenrechner	175

CROSSCALL-ANWENDUNGEN

X-SENSORS	175-176
X-SAFE	176-179
X-TALK.....	179
X-STORY.....	180

SICHERHEITSMASSNAHMEN

Allgemeine Sicherheitsinformationen.....	181-182
Informationen zur Dichtigkeit.....	183
Medizinische Geräte	184
Verkehrssicherheit.....	184-185
Stromzufuhr und Aufladung	185-186
Gehörschutz.....	186
Umweltschutz	186
Reinigung und Wartung	187
Notruffunktion	187
Empfehlung zur Verringerung der Strahlenbelastung des Nutzers	187

ZUSATZINFORMATIONEN

Konformität.....	188
Frequenz- und Leistungsbereich	189
Informationen zum Zubehör und zur Software.....	190
Spezifische Absorptionsrate (SAR)	190
Urheberrechte	191

ANHANG

Wichtige Informationen	191
Garantie	191-192

Vielen Dank für Ihre Entscheidung für Crosscall und den Kauf dieses Mobiltelefons.

Das Nutzerhandbuch wird Ihnen helfen, sich mit Ihrem neuen Gerät vertraut zu machen.

DIE VORZÜGE DES ACTION-X5



Bilder & Freigabe

Nehmen Sie alle Ihre Fotos und Videos aus dem Winkel auf, der für Ihre Zwecke geeignet ist. Das ACTION-X5 verfügt über zwei Rückkameras, eine 48MP Normalwinkelkamera und eine 13MP Kamera mit 120° Weitwinkel. Außerdem verfügt das ACTION-X5 über eine native X-CAM, eine vom CROSSCALL-Team entwickelte Aufnahmeanwendung, mit der Sie Ihre Abenteuer aus verschiedenen Winkeln (80° und 120°) und in verschiedenen Modi filmen können. Das ACTION-X5 verfügt außerdem über X-STORY, die spezielle Bearbeitungsanwendung, mit der Sie die gerade aufgenommenen Videos und Fotos sogleich in unvergessliche Filme verwandeln und in Netzwerken oder mit Ihren Freunden teilen können, egal wo Sie sind.



Ergonomie

Entdecken Sie den perfekten Kompromiss zwischen komfortabler Sichtbarkeit und idealer Handhabung, ohne Ihre Bewegungsfreiheit einzuschränken. Das ACTION-X5 ist mit einem 5,45-Zoll-Display im 18:9-Format ausgestattet und schöpft seine Identität aus den Codes der Spiegelreflexkamera und bietet eine beeindruckende Ästhetik, die für Designidentität der Marke steht. Auch die Oberflächenstrukturen wurden überarbeitet, um sie widerstandsfähiger und vor allem griffiger zu machen. Zwei einfach zugängliche, programmierbare Tasten ermöglichen Ihnen, die gewünschte Funktion oder Anwendung mit einer einfachen Berührung zu starten, ohne Ihr Telefon entsperren zu müssen.

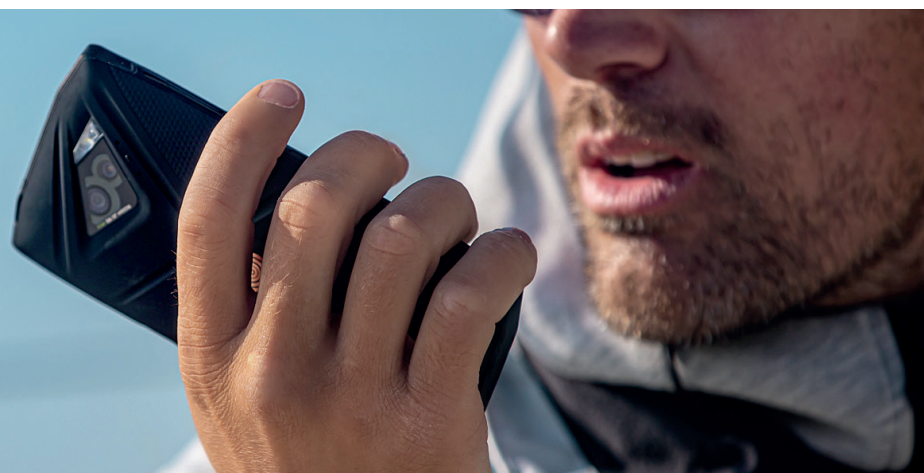



Haltbarkeit

Holen Sie sich das Smartphone, das Sie lange behalten werden, das Ihrem Alltag standhält und Sie auf all Ihren Abenteuern begleitet. Das ACTION-X5 wurde in völliger Übereinstimmung mit den Nachhaltigkeitswerten von CROSSCALL entwickelt und erfüllt mit seiner 5-Jahres-Garantie alle Anforderungen an ein nachhaltiges Gerät. Darüber hinaus hat das ACTION-X5 alle 15 Tests der US-Militärnorm MIL-STD-810H glänzend bestanden und ist außerdem nach IP68 zertifiziert. Profitieren Sie von dem 3850-mAh-Akku für intensive und ausdauernde Erlebnisse.

DE



ALLGEMEINE PRÄSENTATION TELEFONS

Präsentation des Geräts

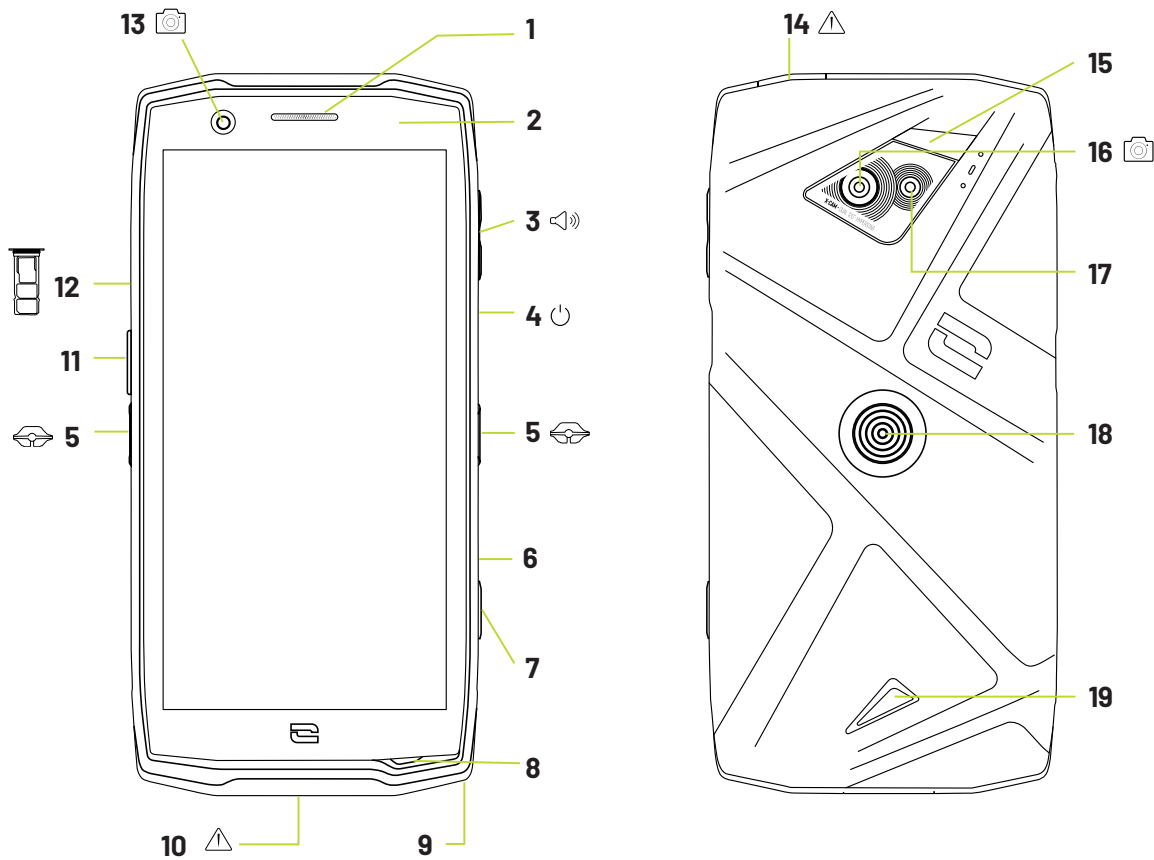

- 1. Lautsprecher
- 2. Helligkeits- und Näherungssensor
- 3. Lautstärketasten +/-
- 4. Ein-/Aus-Taste + Fingerabdruckleser
- 5. Einkerbungen für X-BLOCKER
- 6. Benachrichtigungs-LED
- 7. Programmierbare Taste Nr. 2
- 8. Mikrofon
- 9. Durchführung für Sicherheitsschleufe
- 10. USB-Anschluss Typ-C (Dichtungskappe
- immer gut verschließen!)
- 11. Programmierbare Taste Nr. 1

- 12. Nano-SIM-Karten- und Mikro-SD-Kartenschubfach
- 13. 120°-Weitwinkel-Frontkamera / 13MP
- 14. Kopfhöreranschluss (Dichtungskappen
- immer gut verschließen!)
- 15. Blitz
- 16. 120°-Weitwinkel-Rückkamera / 13MP
- 17. Rückkamera mit 48MP Fusion⁴
- 18. X-LINK™* (Befestigung/Aufladen/
Datenübertragung)
- 19. Lautsprecher

* Magconn-Technologie



X-LINK™*

DAS INTELLIGENTE MAGNETISCHE BEFESTIGUNGSSYSTEM

Dieser Magnetverbinder befindet sich auf der Rückseite Ihres Telefons und ermöglicht die Befestigung und Verbindung des Telefons mit dem exklusivem X-LINK™-Zubehör mit nur einem einzigen Handgriff.

Je nach verwendetem Zubehör können Sie Ihr Telefon mit X-LINK™* zudem aufladen und/oder Daten übertragen.



X-BLOCKER

DAS VERSTÄRKTE MECHANISCHE BEFESTIGUNGSSYSTEM

In Situationen, die maximalen Halt erfordern, garantiert dieses mit Ihrem Mobiltelefon gelieferte Exklusiv-Zubehör die zuverlässige Befestigung Ihres Telefons an dem kompatiblen Zubehör (Abrisskraft 20 kg). Es lässt sich ganz einfach an den seitlichen Einkerbungen

Ihres Mobiltelefons befestigen. Die Silikonbeschichtung reduziert Vibrationen, die durch Stöße verursacht werden können.

Vergewissern Sie sich vor jeder Aktivität, dass der X-BLOCKER vollständig in die beiden Einkerbungen eingerastet ist.

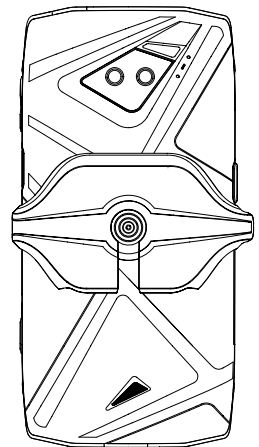
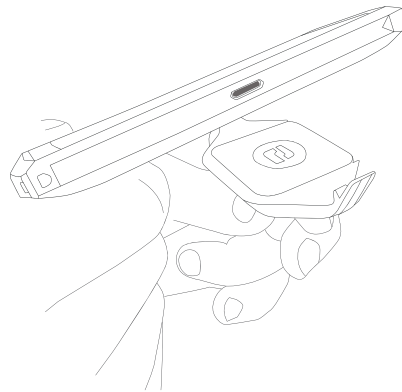
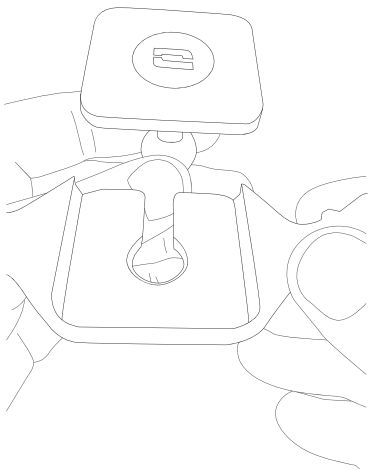

**Das komplette mit dem X-LINK™* und dem X-BLOCKER kompatible
Zubehörsortiment finden Sie auf www.crosscall.com**

INBETRIEBNAHME IHRES ACTION X5

Einlegen der Nano-SIM/Micro-SD-Karte

1. Vergewissern Sie sich, dass Ihr Gerät ausgeschaltet ist. Ist dies nicht der Fall, schalten Sie es mit der Ein-/Aus-Taste aus.
2. Ziehen Sie das Nano-SIM-/Micro-SD-Kartenschubfach mit dem mitgelieferten Auswurfwerkzeug heraus, indem Sie es wie unten gezeigt in die dafür vorgesehene Öffnung einführen.

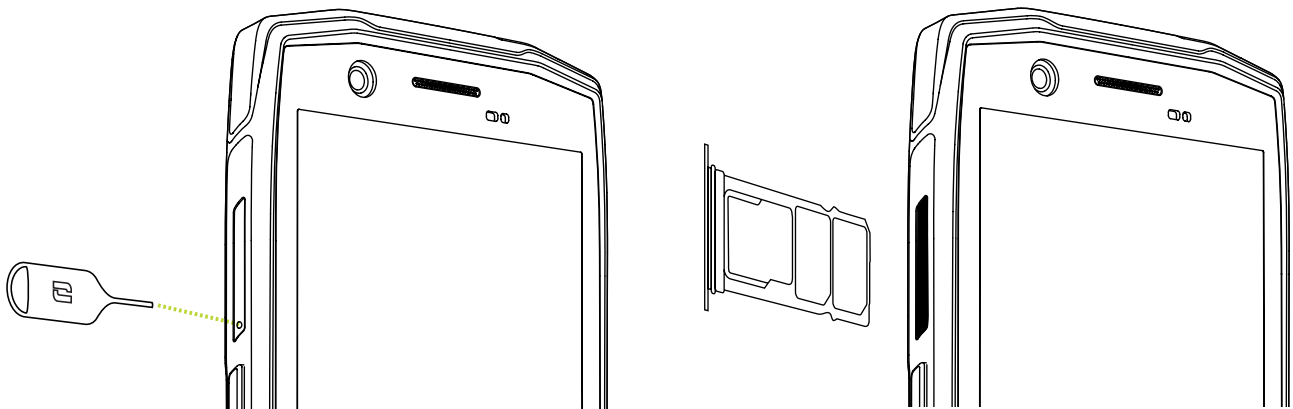

3. Das Kartenschubfach vollständig herausziehen.
4. Ihr Smartphone bietet die Möglichkeit, 2 Nano-SIM-Karten und eine Micro-SD-Karte zu installieren.
 - a. Um eine optimale Kompatibilität mit den Diensten der Mobilfunkanbieter zu gewährleisten, die Nano-SIM-Karte mit der Metallseite nach unten in das kleinste Fach (SIM 1) einlegen.

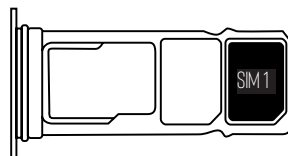

- b. Falls gewünscht, eine zweite Nano-SIM-Karte mit der Metallseite nach unten in das mittlere Fach (SIM 2) und/oder eine Micro-SD-Karte in das linke Fach einlegen.

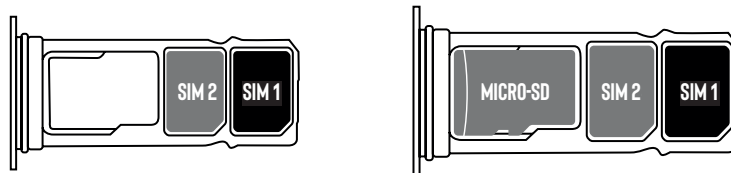

5. Das Kartenschubfach wieder in das Telefon einschieben.
 - a. Vergewissern Sie sich, dass die Karten ordnungsgemäß ausgerichtet sind.
 - b. Achten Sie beim Einschieben des Kartenschubfachs darauf, dass es mit dem Steckschlitz des Telefons ausgerichtet ist.
 - c. Setzen Sie das Schubfach ein und schieben Sie es wie oben gezeigt ein.

Achtung: Um die Wasserdichtigkeit des Telefons sicher zu gewährleisten, vergewissern Sie sich, dass das Kartenschubfach vollständig eingeführt und verriegelt ist.

Ein-/Ausschalten des Telefons

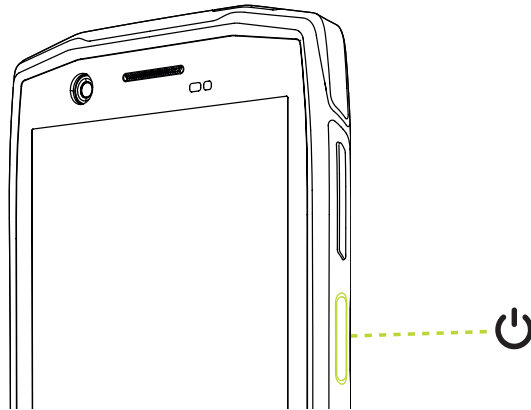

Halten Sie die **Ein-/Aus-Taste** des Telefons gedrückt und warten Sie einige Sekunden, bis sich das Display einschaltet.

Wenn Sie Ihr Telefon zum ersten Mal einschalten oder nach dem Zurücksetzen der Daten folgen Sie bitte den Anweisungen, die auf dem Display angezeigt werden, um Ihr Gerät zu konfigurieren.

Nach dem Einschalten des Telefons kann diese Taste auch für folgende Funktionen verwendet werden:

- Sperren/Entsperren des Touchscreens durch kurzes Drücken
- Zugriff auf Notrufe, Ausschalten oder Neustarten des Telefons durch langes Drücken.

Tipps und Vorsichtsmaßnahmen für das Aufladen des Akkus

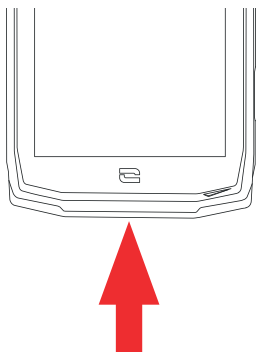

1. Die Schutzabdeckung öffnen und das im Lieferumfang enthaltene Kabel und den Netzadapter über den USB-A-Anschluss anschließen. Dann das andere Ende des Kabels in den USB-C-Anschluss Ihres Telefons stecken.
2. Den Netzadapter an eine Steckdose anschließen.
3. Wenn der Akku vollständig geladen ist, das Telefon vom Ladegerät trennen. Das Ladegerät zuerst von dem Gerät und dann von der Steckdose trennen.

i Zum Laden des Telefons die X-LINK™* Magnetverbindung und den USB-Anschluss niemals gleichzeitig benutzen, da dies zu einer Verkürzung der Lebensdauer des

* Magconn-Technologie

Zubehörs Ihres Telefons führen kann.

 Der Akku ist in das Telefon integriert und kann nicht entnommen werden. Nehmen Sie den Akku nicht selbst aus dem Telefon.

- Um eine vorzeitige Abnutzung des Akkus Ihres Geräts zu vermeiden, wird empfohlen, bei jedem Ladezyklus die bewährten Gebrauchsregeln zu beachten. Diesen Regeln entsprechend sollte der Akku aufgeladen werden, sobald der Ladestand 20 % erreicht hat, ein Aufladen des Akkus über 80 % und komplette Ladezyklen (von 0 bis 100 %) sollten hingegen vermieden werden.
- Verwenden Sie ausschließlich für Ihr Telefon zugelassene und mit ihm kompatible Ladegeräte und Kabel. Die Nutzung von nicht zugelassenen Ladegeräten oder Kabeln kann zur Explosion des Akkus oder zur Beschädigung des Telefons führen.
- Das Telefon während des Ladevorgangs nicht benutzen. Das Telefon und den Netzadapter nicht abdecken.
- Ein unsachgemäßer Anschluss des Ladegeräts kann zu schweren Schäden an Ihrem Telefon führen. Jede Beschädigung aufgrund einer unsachgemäßen Nutzung ist von der Garantie ausgeschlossen.
- Trennen Sie das Ladegerät von der Steckdose, wenn das Telefon nicht geladen wird.
- Das Telefon schaltet sich möglicherweise nicht sofort ein, wenn Sie einen leeren Akku aufladen. Nach einer gewissen Ladezeit schaltet sich das Telefon normal ein.
- Wenn die Wechselstromversorgung (AC) schwach ist, kann sich die Ladezeit verlängern.
- Wenn Sie andere Ladegeräte wie z. B. Computer verwenden, kann sich die Ladezeit verlängern.
- Die Ladezeit kann je nach Umgebungstemperatur und der verbleibenden Akkuladung variieren.
- Bei Temperaturen von 0°C bis 40°C lässt sich das Telefon sicher aufladen. Das Laden bei Temperaturen unter 0°C oder über 40°C kann die Akkuleistung beeinträchtigen und seine Lebensdauer verkürzen. Längeres Laden bei extremen Temperaturen schadet dem Akku.
- Während des Ladevorgangs können sich das Telefon und das Ladegerät erhitzen. Dies ist normal und sollte die Lebensdauer bzw. die Leistungen des Telefons nicht beeinträchtigen. Sollte sich der Akku stärker als gewöhnlich erwärmen, stoppen Sie den Ladevorgang. Legen Sie Ihr Telefon an einen kühlen Ort und lassen Sie es abkühlen. Vermeiden Sie den längeren Kontakt zur Oberfläche Ihres Telefons, wenn es sich erwärmt.

 Die Funktionen des Geräts variieren entsprechend Ihres Standorts, Ihrer Sprache, Ihres Anbieters und des Modells. Dieses Gerät unterstützt die OTG-Funktion. Bitte verwenden Sie ein Standard-OTG-Datenkabel.

TOUCH-DISPLAY, SYSTEMNAVIGATION UND TASTEN DES ACTION-X5

Machen Sie sich in wenigen einfachen Schritten mit der Bedienung Ihres Telefons und seiner Anwendungen vertraut.

Gebrauch des Touchscreens

Tippen

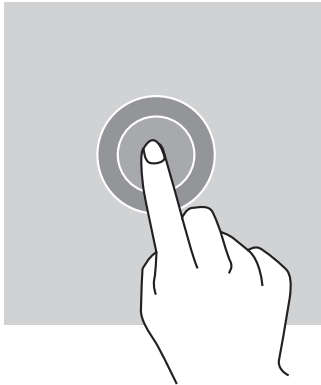

Um eine Anwendung zu öffnen, ein Menüelement auszuwählen, eine Taste des Touchdisplays- zu drücken oder ein Zeichen über die Bildschirmtastatur einzugeben, mit dem Finger auf das Element tippen.

Langes Drücken

Legen Sie Ihren Finger auf ein Element oder auf das Display und halten Sie ihn 2 Sekunden lang dort, um die verfügbaren Optionen aufzurufen.

Wischen

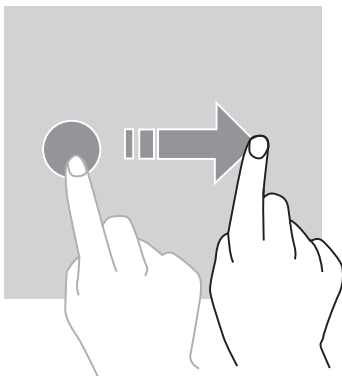

Wischen Sie auf dem Start-Display oder dem Display der Anwendungen mit dem Finger nach links oder rechts, um weitere Seiten anzuzeigen.

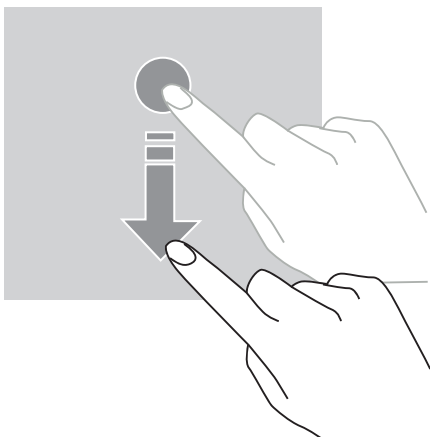

Wischen Sie mit dem Finger nach oben oder unten, um durch eine Webseite oder eine Liste von Elementen zu scrollen.

Verschieben

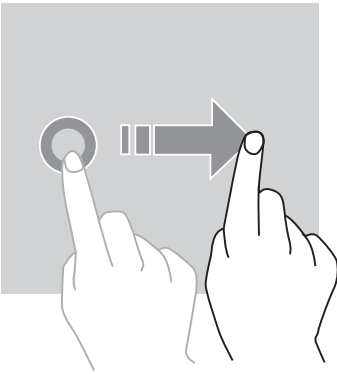

Um ein Element zu verschieben, legen Sie Ihren Finger darauf, halten Sie ihn dort und verschieben Sie es an die gewünschte Stelle.

DE

Bewegungen mit zwei Fingern

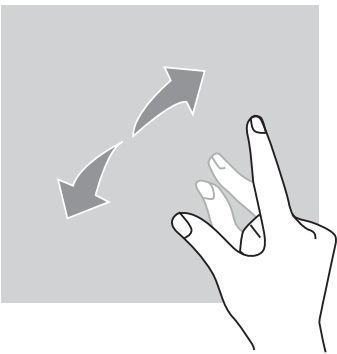

Führen Sie zunächst zwei Finger zusammen und bewegen Sie sie dann auseinander, um einen Teil einer Webseite, einer Karte oder eines Bildes zu vergrößern.

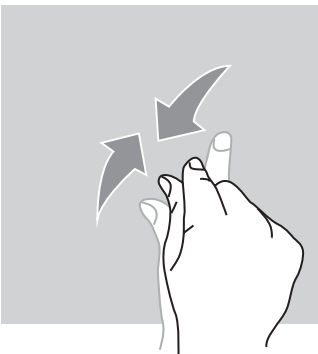



Führen Sie die Finger zusammen, um zu verkleinern.

Systemnavigation

Ihr Smartphone bietet zwei Modi für die Systemnavigation:

- Drei-Tasten-Navigation
- Navigation mit Gesten

Nachfolgend finden Sie Einzelheiten zur Drei-Tasten-Navigation, die standardmäßig auf dem Telefon verwendet wird. Um die Navigation mit Gesten einzurichten, gehen Sie zu **Einstellungen**  > **Systemsteuerung** .

Startseite/Sprachassistent

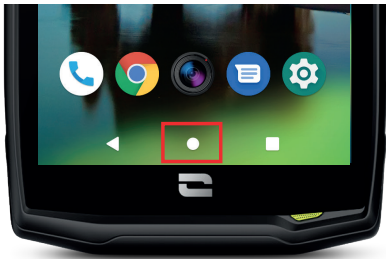

Tippen Sie auf einer beliebigen Seite Ihres Smartphones auf den Kreis in der Mitte des Displays, um zum Start-Display zurückzukehren

Ein langer Druck auf diese Taste aktiviert den Google Sprachassistenten.

Zurück

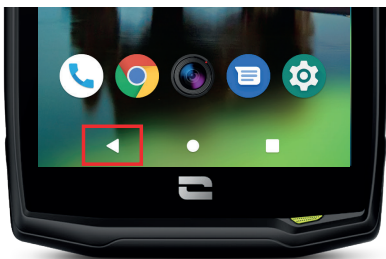

Tippen Sie auf einer beliebigen Seite Ihres Smartphones auf das Dreieck unten links auf dem Display, um zur vorherigen Seite zurückzukehren.

Offene Anwendungen

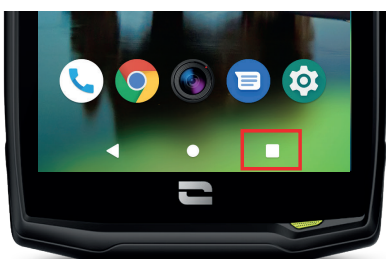

Tippen Sie auf einer beliebigen Seite Ihres Smartphones auf das Quadrat unten rechts auf dem Display und navigieren Sie zu dem Ort, an dem alle offenen Anwendungen gespeichert sind.

Menü der Telefonanwendungen

Alle auf Ihrem Telefon installierten Apps sind im Menü Ihres Geräts verfügbar. Um von Ihrer Startansicht aus darauf zuzugreifen:

1. Wischen Sie von unten nach oben über das Display.
2. Scrollen Sie durch die dort angezeigten Apps, indem Sie Ihren Finger von unten nach oben auf Ihrem Display bewegen und klicken Sie auf die App, auf die Sie zugreifen möchten.
3. Wischen Sie auf Ihrem Display nach unten oder drücken Sie die Start-Taste (Kreis unten in der Mitte des Displays), um das Menü Ihres Telefons zu schließen.

Benachrichtigungszentrale

Sie können von jeder Displayansicht Ihres Telefons auf Ihre erhaltenen Benachrichtigungen zugreifen.

1. Um das Benachrichtigungsfenster zu öffnen, von oben nach unten über das Display wischen. Die Liste Ihrer Benachrichtigungen wird angezeigt.
2. Scrollen Sie durch diese Liste, um alle Ihre Benachrichtigungen anzuzeigen und klicken Sie auf die erhaltenen Benachrichtigungen, um sie im Detail zu anzusehen. Sobald die Benachrichtigung gelesen wurde, verschwindet sie automatisch.
3. Sie können die Benachrichtigungen auch löschen, ohne sie zu lesen. Schieben Sie die Benachrichtigung dazu nach links oder rechts. Um alle Benachrichtigungen gleichzeitig zu löschen, klicken Sie auf **Alle löschen**.
4. Wischen Sie mit Ihrem Finger nach oben oder drücken Sie die Home-Taste (Kreis unten in der Mitte des Displays), um die Benachrichtigungszentrale zu schließen.

Schnellkonfigurationsfenster

Sie können von jeder Displayansicht Ihres Telefons auf das Schnellkonfigurationsfenster zugreifen, das es Ihnen ermöglicht, die wichtigsten Einstellungen Ihres Telefons schnell und unkompliziert anzusehen und zu ändern.

1. Um das Schnellkonfigurationsfenster zu öffnen, von oben nach unten über das Display wischen. Sie gelangen so zu den ersten Einstellungen, die im Schnellkonfigurationsfenster Ihres Telefons verfügbar sind.
2. Wischen Sie nochmals von oben nach unten über das Display, um den weißen Rahmen zu vergrößern und alle in diesem Schnellkonfigurationsfenster verfügbaren Einstellungen anzuzeigen.
3. Drücken Sie auf eine Einstellung, um sie zu aktivieren / deaktivieren. Die grau angezeigten Einstellungen sind deaktiviert. Wenn Sie mehr Optionen zu einem Parameter anzeigen lassen möchten, halten Sie den Parameter gedrückt.
4. Scrollen Sie auf dem Display von unten nach oben oder drücken Sie die Start-Taste (Kreis unten in der Mitte des Displays), um das Fenster für das Schnellkonfigurationsfenster zu schließen.

Sie können die jeweiligen gewünschten Einstellungen hinzuzufügen, entfernen oder verschieben, indem Sie auf den kleinen Bleistift unten links im Schnellkonfigurationsfenster tippen.

- Um eine Einstellung zu verschieben, diese gedrückt halten und an die gewünschte Stelle ziehen.
- Um eine Einstellung hinzuzufügen, diese aus dem Bereich «Zum hinzufügen kachel halten und ziehen».
- Um eine Einstellung zu löschen, diese in den Bereich «Zum entfernen hierher ziehen».

Telefon-Tasten

Ein-/Aus-Taste und Display sperren/entsperren

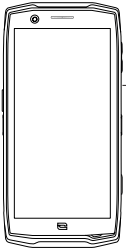

Diese Taste ermöglicht hauptsächlich:

- Das Ein-/Ausschalten/Neustarten des Telefons durch langes Drücken
- Das Sperren/Entsperren des Telefons.

- Drücken Sie die **Ein-/Aus-Taste**, um das Display manuell zu sperren.
- Drücken Sie die **Ein-/Aus-Taste**, um das Display wieder einzuschalten, und wischen Sie mit dem Finger in eine beliebige Richtung über das Display, um es zu entsperren.

Das Telefon wird automatisch gesperrt und schaltet nach einer bestimmten Zeit der Inaktivität in den Standby-Modus, um den Stromverbrauch zu senken und unbeabsichtigte Aktionen zu vermeiden.

Um die Zeit für den automatischen Standby-Modus einzustellen gehen Sie in: **Einstellungen**  > **Display**  > **Erweitert** > **Display automatisch ausschalten** und wählen Sie die gewünschte Dauer.

Programmierbare Tasten

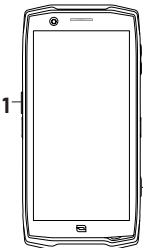



Ihr ACTION-M5 hat zwei programmierbare Tasten (Nr. 1 und Nr. 2), die auf zwei verschiedene Arten verwendet werden können:

- entweder durch **LANGES** Drücken
- oder durch **3-maliges KURZES** Drücken direkt hintereinander.

Mit dieser Konfiguration können Sie zwei Funktionen pro Taste einrichten, d.h. insgesamt 4.

Diese Tasten sind standardmäßig voreingestellt, können aber nach Belieben geändert werden.

Gehen Sie dazu folgendermaßen vor:

- Gehen Sie in das Menü **Einstellungen**  > **Tasten**  > und wählen Sie die Tastenaktion, die Sie konfigurieren möchten (dreimaliges Drücken oder langes Drücken).
- Für jede Aktion können Sie:
 - Eine bestimmte Rufnummer anrufen
 - Eine Anwendung auf Ihrem Telefon (X-TALK, X-SAFE, Kamera, Taschenlampe usw.) starten
 - Einen Modus aktivieren/deaktivieren (Handschuhmodus, "Bitte nicht stören"-Modus)

Lautstärketasten +/-

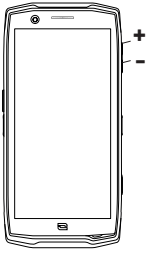

Mit dieser Taste, die aus einer + und einer - Taste besteht, können Sie die Lautstärke Ihrer Anrufe und Benachrichtigungen einstellen, indem Sie einfach zwischen 3 Modi wechseln:

- Rufmodus
- Vibrationsmodus
- Stumm-Modus

Außerdem ermöglicht sie die Regelung der Lautstärke von:

- Anrufen
- Klingeltönen/Benachrichtigungen
- Multimedia-Inhalten
- Benachrichtigungstönen

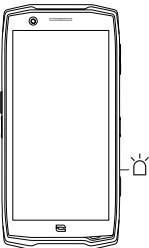

Benachrichtigungs-LED



Ihr ACTION-X5 verfügt über eine Benachrichtigungs-LED. Dies kann verwendet werden, wenn:

- der Akkuladestand Ihres Telefons schwach ist (<20%)
- das Telefon geladen wird
- Foto-/Videoinhalte aufgenommen werden
- Ihr Gerät eine Bluetooth-Kopplung durchführt

Um die Benachrichtigungs-LED für mit der Kamera verbundene Funktionen einzustellen, gehen Sie in der X-CAM-App zum Menü **Einstellungen** und aktivieren/deaktivieren Sie die Kamera-LED.

Um die Benachrichtigungs-LED für andere Funktionen einzustellen, gehen Sie in: **Einstellungen**  > **Anwendungen und Benachrichtigungen**  > **LED-Benachrichtigungen** und aktivieren/deaktivieren Sie die Benachrichtigungs-LED für die angegebenen Fälle.

Dieses Menü ermöglicht es zudem, die LED für die verschiedenen, auf Ihrem Telefon installierten Apps einzustellen. So können Sie, eine bestimmte Farbe und die Anzahl der Blinkzeichen für die Apps Ihrer Wahl festlegen, um Ihnen die zu dieser App eingegangenen Benachrichtigungen anzuzeigen.



Mehrere Apps sind standardmäßig eingestellt, Sie haben jedoch die Möglichkeit, nach Bedarf weitere Apps hinzuzufügen oder zu entfernen:

- Um eine App hinzuzufügen, tippen Sie auf **Hinzufügen einer Anwendung** und wählen Sie die gewünschte App aus dem Menü Ihres Telefons.
- Um eine App zu löschen, tippen Sie auf die entsprechende App und wählen Sie **Entfernen**.



GEBRAUCH IHRES TELEFONS

Telefonanrufe



Wählen einer Nummer

1. Drücken Sie  auf dem Start-Display oder im Menü Ihres Telefons.
2. Drücken Sie , um die Tastatur zu öffnen und eine Telefonnummer einzugeben.
3. Drücken Sie , um einen Anruf zu tätigen.

Vom Anrufprotokoll oder von der Kontaktliste



1. Drücken Sie  auf dem Start-Display oder im Menü Ihres Telefons.
2. Drücken Sie , um auf Ihre Anrufliste zuzugreifen und tippen Sie auf die Nummer, die Sie anrufen möchten.
3. Drücken Sie , um auf Ihre Kontaktliste zuzugreifen und tippen Sie auf den Kontakt, den Sie anrufen möchten.

Internationale Anrufe tätigen

1. Drücken Sie  auf dem Start-Display oder im Menü Ihres Telefons.
2. Drücken Sie , um die Tastatur zu öffnen.
3. Drücken Sie auf 0 und halten Sie den Finger gedrückt, bis das +-Zeichen erscheint.
4. Geben Sie die Ländervorwahl, die Ortsvorwahl und die Telefonnummer ein.
5. Drücken Sie auf , um die gewählte Nummer anzurufen.

4G-Anrufe (VoLTE)/WLAN-Anrufe (VoWiFi)

So richten Sie Ihre 4G- und WLAN-Anrufe ein:

1. Gehen Sie in: **Einstellungen**  > **Netzwerk und Internet** 
2. Tippen Sie auf die SIM-Karte, die Sie einrichten möchten.
3. Sie können die Funktionen **4G-Anrufe** und **WLAN-Anrufe aktivieren/deaktivieren**.



Anrufe empfangen

Wenn ein Anruf eingeht, wischen Sie auf dem Display nach oben, um den Anruf anzunehmen.





Wenn ein Anruf eingeht, wischen Sie auf dem Display nach unten, um den Anruf abzulehnen.

Kontakte





Manuelle Erstellung eines Kontakts

1. Drücken Sie im Menü Ihres Telefons auf die Anwendung **Kontakte** .
2. Drücken Sie , um einen neuen Kontakt zu erstellen.
3. Geben Sie die Daten des Kontakts ein.
4. Tippen Sie auf **Speichern**, um den neuen Kontakt zu speichern

Erstellen/Bearbeiten eines Kontakts über die Tastatur



1. Drücken Sie , um die Tastatur Ihres Telefons zu öffnen .
2. Geben Sie die Nummer ein und tippen Sie auf:
 - a.  **Neuen Kontakt erstellen**, um diese Nummer als neuen Kontakt zu speichern.
 - b.  **Zu Kontakt hinzufügen**, um diese Nummer zu einem bestehenden Kontakt hinzuzufügen.

Erstellen/Bearbeiten eines Kontakts aus einem empfangenen Anruf

1. Drücken Sie auf , um Ihre Anrufliste aufzurufen .
2. Tippen Sie auf die Nummer, die Sie speichern möchten, und tippen Sie auf:
 - a.  **Neuen Kontakt erstellen**, um diese Nummer als neuen Kontakt zu speichern.
 - b.  **Zu Kontakt hinzufügen**, um diese Nummer zu einem bestehenden Kontakt hinzuzufügen.

Nachrichten

Nachricht senden

1. Drücken Sie auf dem Start-Display oder im Menü Ihres Telefons auf die Anwendung **Nachrichten** .
2. Tippen Sie auf **Chat starten**.
3. Wählen Sie den/die Kontakt(e), an den/die Sie Ihre Nachricht senden möchten.
4. Verfassen Sie die Nachricht mit Hilfe der Touch-Tastatur.
5. Senden Sie die Nachricht durch Tippen auf  **SMS**.

Nachrichten anzeigen

1. Drücken Sie auf dem Start-Display oder im Menü Ihres Telefons auf die Anwendung **Nachrichten** .

2. Wählen Sie einen Kontakt aus der Nachrichtenliste.

3. Zeigen Sie Ihr Gespräch an.

Kamera



Die X-CAM-Anwendung

Ihre Kamera ist mit der von CROSSCALL entwickelten X-CAM-Anwendung ausgestattet. Diese einfach und intuitiv zu bedienende Anwendung bietet:

- ein stabilisiertes Weitwinkel-Selfie-Erlebnis
- Weitwinkel-Horizontkorrektur (Rückkamera)
- einen "Dashcam"-Videomodus, damit Ihnen nichts entgeht
- einen "Nacht"-Modus zur Verbesserung der Fotoqualität bei schlechten Lichtverhältnissen
- einen "Burst"-Modus für die Aufnahme von Fotos in Aktion

Alle in Ihrer Anwendung verfügbaren Modi werden unten auf dem Display angezeigt. Scrollen Sie durch diese Modi und wählen Sie den Modus, mit dem Sie Ihr Foto/Video aufnehmen möchten. Einige Modi können direkt über das Symbol **Einstellungen**  der Anwendung eingestellt werden.

Die Kameras

Das ACTION-X5 verfügt über 3 verschiedene Kameras. Je nach gewähltem Modus haben Sie die Möglichkeit, eine dieser drei Kameras zu wählen.

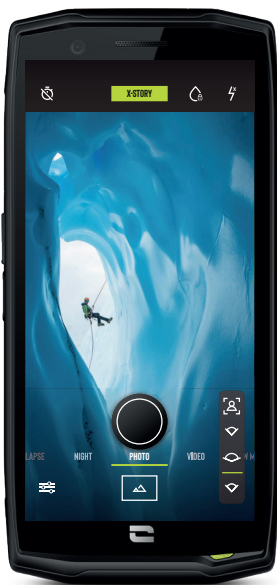

Weitwinkel-Frontkamera

13 MP - 120°

Stabilisierung

Kein Fokus



Rückkamera als Hauptkamera

48 MP Fusion⁴ - 80°

Stabilisierung

Automatischer und manueller Fokus



Weitwinkel-Rückkamera

13 MP - 120°

Stabilisierung

Horizontkorrektur kann aktiviert werden

Kein Fokus

X-CAM Anwendungs-Shortcuts

Speziell für Ihr CROSSCALL-Telefon wurden viele Shortcuts entwickelt, um die Nutzung zu vereinfachen und Ihnen die Möglichkeit zu geben, Ihre schönsten Momente einfach festzuhalten.



"Touch-Lock"-Funktion: Bilder/Videos unter Wasser aufnehmen



Um Fotos/Videos unter Wasser aufzunehmen, müssen Sie die Funktion "Touch-lock" aktivieren, die sich oben rechts auf Ihrem Display befindet und Ihr Touch-Display (im Foto- oder Videomodus) sperrt. Verwenden Sie dann die verschiedenen Tasten Ihres Telefons, um ein Foto/Video aufzunehmen, die Kamera zu wechseln usw.

Um diese Funktion zu deaktivieren, klicken Sie einfach 3 Mal hintereinander auf die Einschalttaste des Telefons.

Diese Funktion kann auch in besonderen Situationen verwendet werden, zum Beispiel wenn Sie befürchten, dass Gegenstände Ihren Bildschirm berühren könnten.

Beispiel: Nutzung mit Gurt, auf der Fahrradhalterung...



Spülen Sie Ihr Mobiltelefon nach dem Eintauchen in Meerwasser mit Süßwasser ab. Die Abdeckungen und Anschlüsse gründlich abtrocknen. Möglicherweise sind die Lautsprecher- und Mikrofonschlitze durch Wasser blockiert. Warten Sie ein einige Minuten ab, bevor Sie einen Anruf tätigen, um den optimalen Betrieb wieder zu ermöglichen.

Foto-/Videomodus

In diesem Modus können Sie ein Foto oder Video aufnehmen, indem Sie eine der 3 auf Ihrem Smartphone verfügbaren Kameras auswählen.

Rahmen Sie Ihr Motiv auf dem Display ein und drücken Sie die untere mittlere Taste auf dem Display oder die grüne Shortcut-Taste (programmierbare Taste Nr. 2), um das Bild

aufzunehmen oder ein Video zu starten.

Ihr Foto/Video wird automatisch in der Anwendung **Fotos**  gespeichert.

Slowmotion-Modus

Der Slowmotion-Modus ist ein Zeitlupeneffekt, der bei der Aufnahme von Videos verwendet werden kann. Er kann nur mit der Hauptkamera/Rückkamera (80°-Winkel) verwendet werden.

Dashcam-Modus

In diesem Modus können Sie nur die letzten 30 oder 60 Sekunden aufzeichnen, die Sie besonders interessieren. Es ist mit der Normalwinkel- und der Weitwinkel-Rückkamera verfügbar.

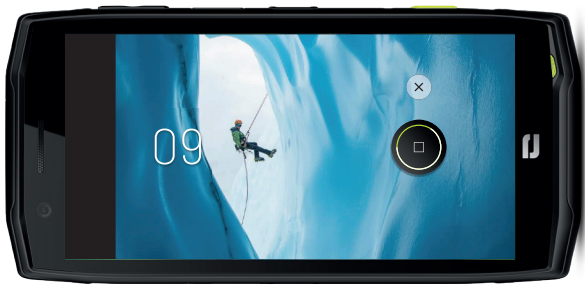

Wählen Sie diesen Modus und beginnen Sie mit der Aufnahme des Videos. Die letzten 30/60 Sekunden werden erst aufgenommen, wenn Sie die Aufnahmetaste erneut drücken.

Alles, was vor den letzten 30/60 Sekunden und vor dem Drücken der Aufnahmetaste gefilmt wurde, wird automatisch gelöscht.

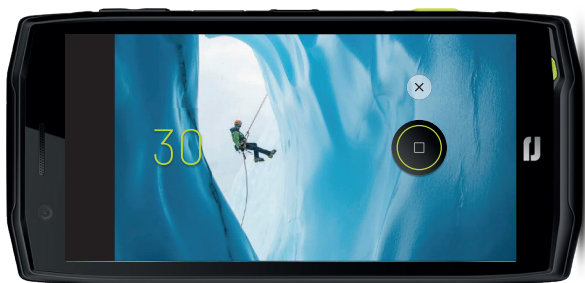

Nachdem Sie diese Taste gedrückt haben, wird der Dashcam-Modus fortgesetzt. Jedes Mal, wenn Sie die letzten, gerade vergangenen 30 oder 60 Sekunden speichern möchten, müssen Sie die Aufnahmetaste drücken.

Um die Aufnahmedauer der Dashcam einzustellen, gehen Sie zu **Einstellungen > Abschnitt Video > Dashcam Dauer** und wählen Sie 30 oder 60 Sekunden.

Time Lapse-Modus

Der Time Lapse-Modus ist ein Modus, mit dem Sie Videos mit Zeitraffer aufnehmen können, dies funktioniert mit der Normalwinkel- und der Weitwinkelkamera. Bei Liebhabern von Sonnenuntergängen ist dieser Modus besonders beliebt.

TIPP: Um Ihre Time Lapse-Aufnahmen unter den besten Bedingungen zu machen, empfiehlt es sich, unseren CROSSCALL X-STICK zu verwenden, der ein Stativ für Ihr Telefon bietet.

Nachtmodus

Dieser Modus eignet sich am besten für das Fotografieren an Orten oder zu Tageszeiten mit schlechten Lichtverhältnissen.

QR-Code-Leser

Sie können Ihre Kamera auch als QR-Code-Leser verwenden. Dieser ermöglicht es, die wichtigsten Arten von QR-Codes zu erkennen und zu lesen (Website, Visitenkarte, WLAN-Hotspot, SMS-Versand, Anruf).

Vergewissern Sie sich, dass diese Funktion in Ihren Anwendungseinstellungen aktiviert ist.



Um einen QR-Code zu lesen, halten Sie den zu scannenden QR-Code in die Mitte Ihrer Kamera und klicken Sie auf die Benachrichtigung, die unten auf Ihrem Bildschirm erscheint, um die QR-Code-Aktion auszuführen.

Galerie



Bilder/Videos ansehen

1. Drücken Sie auf dem Start-Display oder im Menü Ihres Telefons auf die Anwendung **Fotos** .
2. Wählen Sie ein Bild oder Video aus, um es anzuzeigen und weitere Optionen aufzurufen.

Bilder/Videos löschen

1. Drücken Sie in der Anwendung **Fotos**  lange auf das Bild oder Video, das Sie löschen möchten. Sie können nun die anderen Fotos und/oder Videos, die Sie löschen möchten, mit einem Klick auswählen.
2. Wenn die Auswahl abgeschlossen ist, tippen Sie auf  und bestätigen Sie die Löschung durch Tippen auf **OK**.

Bilder/Videos teilen

1. Tippen Sie in der Anwendung **Fotos**  lange auf das Bild oder Video, das Sie löschen möchten. Sie können nun die anderen Fotos und/oder Videos, die Sie teilen möchten, mit einem Klick auswählen.
2. Wenn die Auswahl abgeschlossen ist, tippen Sie auf  und wählen Sie eine Freigabemethode.

Dateien übertragen: Telefon zu PC oder PC zu Telefon

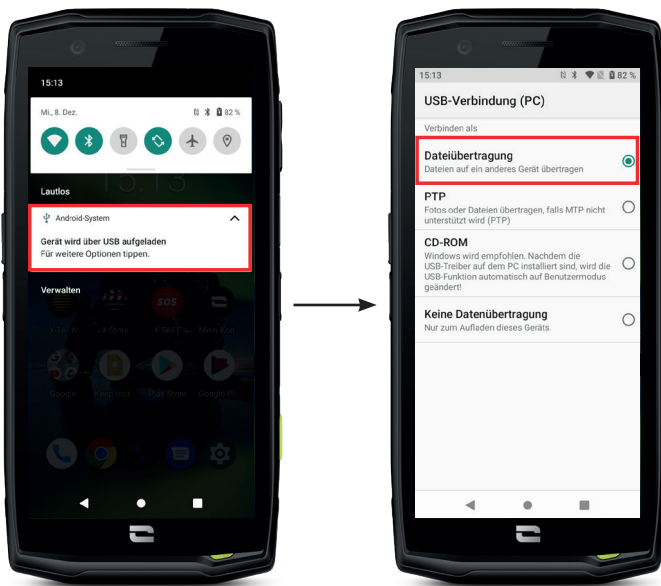

1. Wenn Sie Ihr Telefon über Ihr USB-C- oder X-LINK™-Kabel* mit Ihrem Computer verbinden, wird automatisch eine Benachrichtigung in der Benachrichtigungszentrale angezeigt.
2. Tippen Sie auf diese Benachrichtigung und wählen Sie **Dateiübertragung**, um von Ihrem Computer aus auf die Dateien auf Ihrem Handy zuzugreifen.

Ihr Gerät sollte nun auf Ihrem PC erscheinen. Um auf die darauf gespeicherten Dateien zuzugreifen:

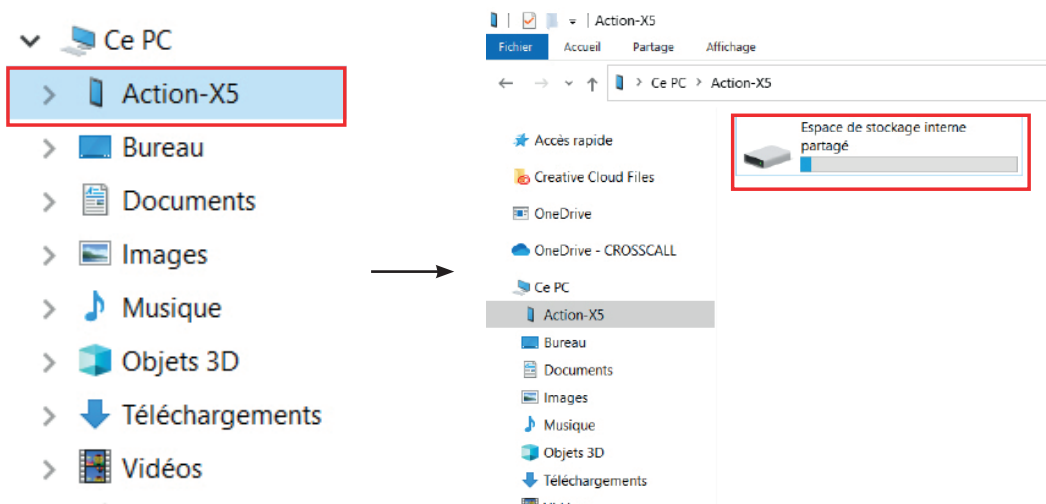

1. Öffnen Sie den Datei-Explorer und klicken Sie auf Ihr ACTION-X5-Telefon.
2. Klicken Sie auf **Interner gemeinsamer Speicherplatz** oder auf **SD-Kartenspeicherplatz**.
3. Sie haben nun Zugriff auf die Dateien in Ihrem Telefon. Sie können diese Dateien auf Ihren PC kopieren oder Dateien von Ihrem PC auf das Telefon kopieren.

* Magconn-Technologie

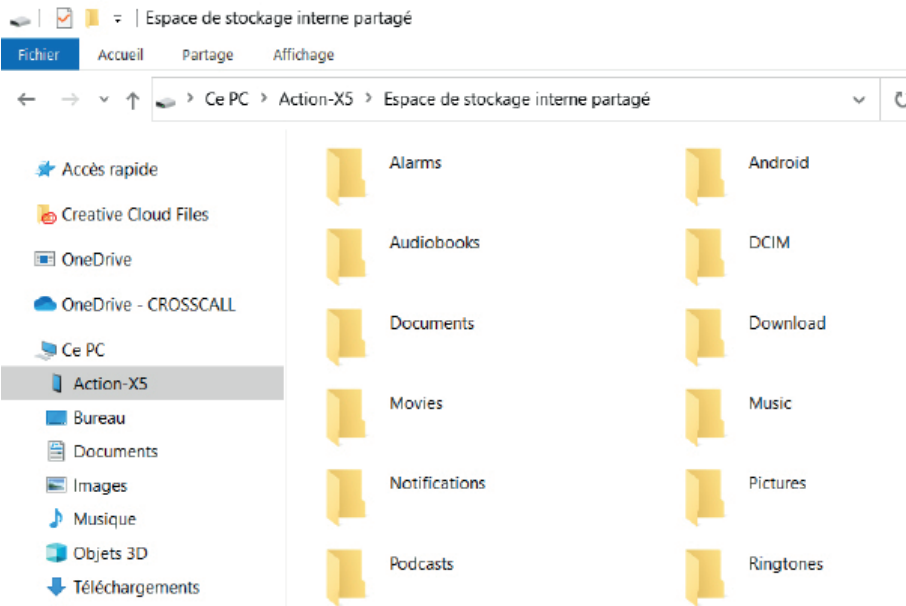

Trennen Sie das USB-C- oder X-LINK™-Kabel* nicht vom Gerät, wenn Sie Daten übertragen. Dadurch könnten Daten verloren gehen und/oder das Gerät kann beschädigt werden.

Spezieller Fall für Mac-Computer der Marke Apple



Auf Ihrem Mac muss die Anwendung "Android File Transfer" installiert sein, damit Android-Smartphones Dateien übertragen können.

SIM-Kartenverwaltung

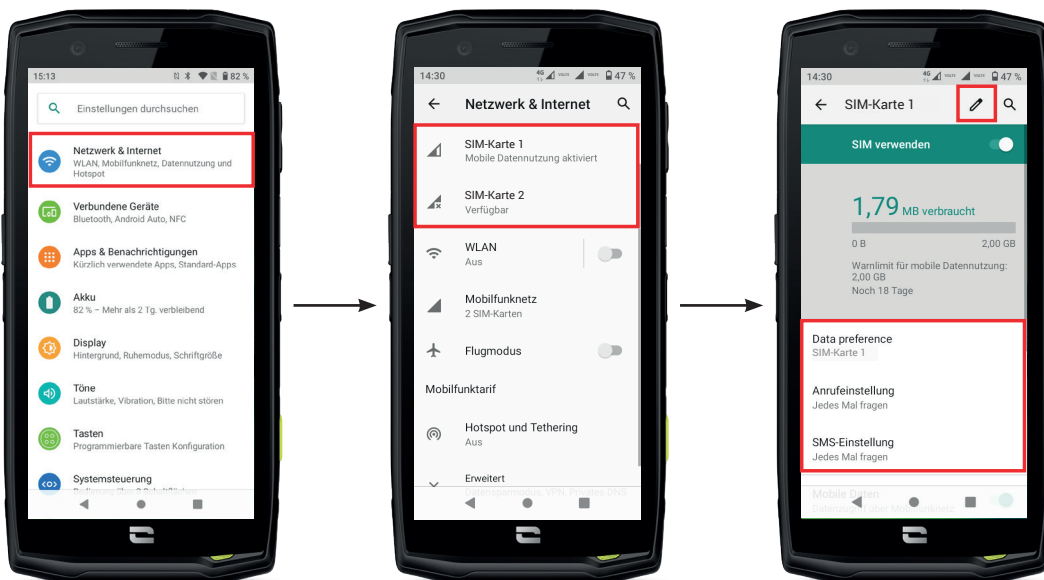
Ihr Telefon bietet die Möglichkeit, zwei verschiedene SIM-Karten gleichzeitig zu verwenden. Sie haben die Möglichkeit, jede dieser SIM-Karten individuell einzurichten.



* Magconn-Technologie

1. Tippen Sie auf dem Start-Display oder im Menü Ihres Telefons auf **Einstellungen**  > **Netzwerk und Internet** 

2. Tippen Sie auf die SIM-Karte, die Sie einrichten möchten.

3. Sie haben folgende Möglichkeiten:

- Den Namen der Karte zu ändern
- Die Karte zu definieren, die für mobile Daten verwendet werden soll
- Die SIM-Karte zu definieren, die für Anrufe bevorzugt werden soll
- Die SIM-Karte zu definieren, die für SMS bevorzugt werden soll

Mobile Daten

Es gibt 2 Optionen zum Aktivieren/Deaktivieren Ihrer mobilen Daten :

OPTION 1:

Öffnen Sie auf dem Start-Display die Benachrichtigungszentrale und Einstellungsverknüpfungen, indem Sie mit dem Finger vom oberen zum unteren Displayrand streichen und tippen Sie auf das Symbol für Mobile Daten,  um sie zu aktivieren/deaktivieren.

OPTION 2:

Tippen Sie im Menü **Einstellungen**  > **Netzwerk und Internet**  > **Mobilefunknetz** auf den Schieberegler, um sie zu aktivieren/deaktivieren.

Browser

Verbinden Sie sich mit dem Internet, um nach Informationen zu suchen, und fügen Sie Webseiten zu Ihren Favoriten hinzu, um schnell darauf zuzugreifen.

1. Drücken Sie auf dem Start-Display oder im Menü Ihres Telefons auf die Anwendung **Google Chrome** .

2. Geben Sie die Adresse in die Suchleiste ein und drücken Sie die Taste  auf Ihrer Tastatur. Auf diese Weise haben Sie Zugriff auf die Webseiten. Favoriten, Umschalten zwischen Fenstern und andere Funktionen werden ebenfalls unterstützt.

E-Mail

Einrichten Ihres E-Mail-Kontos

Richten Sie ein E-Mail-Konto ein, wenn Sie die E-Mail-Anwendung zum ersten Mal öffnen.

1. Drücken Sie im Menü Ihres Telefons auf die Anwendung **Gmail** .

2. Tippen Sie auf **+ E-Mail-Adresse hinzufügen** und wählen Sie Ihren E-Mail-Anbieter aus.
3. Folgen Sie den Anweisungen auf dem Display, um die Einrichtung abzuschließen.

Akkusparmodus

Ihr ACTION-X5 verfügt über einen Akkusparmodus. Wenn Sie diesen Modus aktivieren, wird Ihr Telefon:

- In den dunklen Modus wechseln
- Hintergrundaktivitäten, bestimmte visuelle Effekte und andere Funktionen wie "Ok Google" einschränken oder deaktivieren.



Es gibt zwei Möglichkeiten, den Akkusparmodus zu aktivieren.

OPTION 1:



1. Öffnen Sie die Benachrichtigungszentrale des Telefons, indem Sie mit dem Finger vom oberen zum unteren Displayschirmrand streichen.
2. Tippen Sie in der weißen Leiste am oberen Rand des Displays auf das Symbol .
3. Tippen Sie auf dasselbe Symbol, um diesen Modus zu deaktivieren.

 Wenn Sie dieses Symbol einige Sekunden lang gedrückt halten, gelangen Sie direkt in das Menü Akkumodus Ihres Telefons und haben so schnellen Zugriff auf die Informationen zum Akkuladestatus.

OPTION 2:



1. Tippen Sie auf dem Start-Display auf die Anwendung **Einstellungen**  > **Akku**  > **Energiesparmodus**.
2. Tippen Sie auf **Jetzt aktivieren**, um diesen Modus zu aktivieren.
3. Tippen Sie auf **Jetzt deaktivieren**, um diesen Modus zu deaktivieren.

Im Menü Akku können Sie diesen Modus auch so einstellen, dass er automatisch aktiviert wird, wenn Ihr Telefon einen bestimmten Akkuswellenwert erreicht, den Sie festlegen können. Gehen Sie dazu folgendermaßen vor:

1. Tippen Sie auf dem Start-Display auf die Anwendung **Einstellungen**  > **Akku**  > **Energiesparmodus**.
2. Tippen Sie auf **Zeitplan festlegen** und aktivieren Sie das Kontrollkästchen **Anhand des Ladestands**.
3. Wählen Sie dann den gewünschten Akkustand.

Zurücksetzen des Telefons

 Vergewissern Sie sich vor dem Zurücksetzen, dass Sie alle wichtigen auf dem Gerät gespeicherten Daten gesichert haben. Das Gerät wird automatisch neu gestartet.

Um Ihr Gerät auf die Werkseinstellungen zurückzusetzen, gehen Sie zu **Einstellungen**  > **System**  > **Erweitert** > **Optionen zum Zurücksetzen** und tippen Sie auf **Alle Daten löschen** (auf **Werkseinstellungen zurücksetzen**).

Achtung: Durch diese Aktion werden alle Daten aus dem internen Speicher des Telefons gelöscht.

In diesem Menü haben Sie auch die Möglichkeit, nur Ihre Einstellungen oder WLAN, mobile Daten und Bluetooth zurückzusetzen.

Systemaktualisierung

Updates sind Änderungen, die an der ursprünglich auf Ihrem Telefon installierten Softwareversion vorgenommen werden, um mögliche Fehler zu beheben oder um Verbesserungen oder neue Funktionen bereitzustellen.

PERSONALISIERUNG DES TELEFONS

Start-Display

Das Start-Display ist der Ausgangspunkt für den Zugriff auf alle Funktionen Ihres Telefons. Es zeigt Widgets, Verknüpfungen zu den Apps und vieles mehr an.

 Das Start-Display kann je nach Region oder Dienstanbieter unterschiedlich aussehen.

Hintergrund

1. Drücken Sie lange auf einen leeren Bereich des Start-Displays, um den Start-Display-Editor aufzurufen.
2. Wählen Sie **Hintergründe**.
3. Sie können Ihr Hintergrundbild aus einer Auswahl von CROSSCALL-Bildern auswählen oder aus Ihren eigenen Fotos.

Widgets

Widgets sind eigenständige Anwendungen, die bestimmte Anwendungsfunktionen starten, um einfachen Zugang und Informationen auf Ihrem Start-Display zu bieten.

So greifen Sie auf die von Ihrem Telefon angebotenen Widgets zu:

1. Drücken Sie lange auf einen leeren Bereich des Start-Displays, um den Start-Display-Editor aufzurufen.
2. Wählen Sie **Widgets**.
3. Drücken Sie lange auf das Widget, das Sie Ihrem Start-Display hinzufügen möchten, und platzieren Sie es auf Ihrem Start-Display, indem Sie gegebenenfalls eine neue Seite erstellen. Lassen Sie den Finger los, um seine Position auf dem Display zu bestätigen.
4. Drücken Sie auf dem Start-Display lange auf das Widget, das Sie verschieben oder löschen möchten. Ziehen Sie es auf den Bereich **X Entfernen** oben auf dem Bildschirm, um es von Ihrem Start-Display zu entfernen.

Shortcuts zu Anwendungen

Sie können die Shortcuts zu Anwendungen, die Sie auf Ihrem Start-Display anzeigen möchten, individuell anpassen.

1. Öffnen Sie das Menü, in dem alle Anwendungen des Telefons gespeichert sind.
2. Drücken Sie lange auf die Anwendung, für die Sie einen Shortcut hinzufügen möchten.
3. Halten Sie Ihren Finger auf dieser Anwendung gedrückt und bewegen Sie ihn leicht, um Ihr Start-Display aufzurufen.
4. Platzieren Sie die Anwendung an der gewünschten Stelle und lassen Sie den Finger los, um ihre Position auf dem Display zu bestätigen.
5. Drücken Sie auf dem Start-Display lange auf den Shortcut der Anwendung, den Sie verschieben oder löschen möchten. Ziehen Sie ihn auf den Bereich **X Entfernen** oben auf dem Bildschirm, um ihn von Ihrem Start-Display zu entfernen.



Ton

Unter **Einstellungen**  > **Töne**  , haben Sie die Möglichkeit:

- Die verschiedenen Lautstärken Ihres Geräts für Multimedia, Anrufe, Klingeltöne, Benachrichtigungen und Wecktöne einzustellen.
- Den Klingelton Ihres Telefons für jede der SIM-Karten, den Ton für Ihre Benachrichtigungen und Ihren Weckton zu wählen.
- Die Vibration, den Tastaturton, den Tastenton usw. zu verwalten.

Denken Sie daran, dass einige dieser Einstellungen über die Lautstärketasten +/- Ihres Telefons vorgenommen werden können. So können Sie die Lautstärke von Klingeltönen und Benachrichtigungen ganz einfach einstellen und vom Klingel- in den Vibrations- oder Stumm-Modus wechseln (oder umgekehrt).

Benachrichtigungen

Unter **Einstellungen**  > **Anwendungen und Benachrichtigungen**  haben Sie die Möglichkeit:

- Die Einstellungen für die Anzeige Ihrer Benachrichtigungen zu wählen.
- Benachrichtigungen der auf dem Telefon installierten Anwendungen zu aktivieren/deaktivieren.



Datum und Uhrzeit

Unter **Einstellungen**  > **System**  > **Datum und Uhrzeit** können Sie:

- Die automatische Synchronisierung des Telefons, die Ihnen die Uhrzeit und das Datum automatisch entsprechend der Zeitzone Ihres Netzes anzeigt, aktivieren/deaktivieren.
- Uhrzeit und Datum manuell einstellen, wenn die automatische Synchronisierung deaktiviert ist.
- Die Nutzung der Zeitzone Ihres Netzwerks aktivieren/deaktivieren oder manuell die gewünschte Zeitzone wählen.
- Das Format der Uhrzeit wählen (24 Stunden/12 Stunden)

Sprachen

Um in mehr als einer Sprache zu chatten und Nachrichten zu senden, können Sie mehrere Sprachen einrichten, so dass sich Ihre Tastatur an die gerade verwendete Sprache anpasst und diese korrigiert.

Unter **Einstellungen**  > **System**  > **Sprachen und Eingabe** > **Sprachen** > **+Sprache hinzufügen** können Sie die Sprache(n) wählen, die Sie Ihrem Telefon hinzufügen möchten.

Wenn Sie eine Nachricht schreiben, drücken Sie einfach die Leertaste und wählen Sie die gewünschte Sprache.

TIPPS UND SHORTCUTS

Splitscreen-Modus

Dieser ermöglicht es, Ihr Display in zwei Teile zu teilen, so dass Sie zwei verschiedene Anwendungsfenster gleichzeitig auf Ihrem Display sehen können;:

1. Sobald Ihre Anwendung geöffnet ist, tippen Sie auf das Quadrat unten rechts auf dem Display, um die zuletzt geöffneten Anwendungen aufzurufen.
2. Tippen Sie oben auf jeder geöffneten Anwendungsseite auf das Symbol der Anwendung.
3. Drücken Sie auf "geteiltes Display" und wählen Sie dann die zweite Anwendung aus.



Es sind nicht alle Anwendungen mit dem Splitscreen-Modus kompatibel.

4. Um zu einem einzigen Bildschirm zurückzukehren, ziehen Sie den schwarzen Balken, der die beiden Bildschirme trennt, nach oben oder unten, je nachdem, welchen Bildschirm Sie aktiv halten möchten.

Screenshot

Um einen Screenshot zu erstellen, klicken Sie gleichzeitig auf die Einschalt- und die Lautstärketaste Ihres Telefons.



Automatisches Drehen des Displays

1. Öffnen Sie die Benachrichtigungszentrale des Telefons, indem Sie mit dem Finger vom oberen zum unteren Bildschirmrand streichen.
2. Tippen Sie in der weißen Leiste oben auf dem Display auf das Symbol , um das automatische Drehen des Displays zu aktivieren/deaktivieren, das es Ihnen ermöglicht, Ihr Display entsprechend der Richtung, in der Sie Ihr Smartphone halten, auszurichten (Hoch- oder Querformat).

Aktivieren des Displays

Sie müssen die Ein/Aus-Taste Ihres Smartphones nicht mehr drücken, um Ihr Display wieder zu aktivieren. Sie haben jetzt die Möglichkeit, das Display durch wiederholtes doppeltes Drücken auf das schwarze Display zu aktivieren.

Diese Funktion ist besonders praktisch in Situationen, in denen Ihr Ein-/Ausschalter schwer zugänglich ist: auf dem X-BIKE, dem X-CAR PRO usw.

Um diese Funktion zu aktivieren / deaktivieren, gehen Sie in **Einstellungen**  > **Display**  > **Erweitert** > **Bildschirmwecker**.

Handschuhmodus

Wenn Sie diesen Modus aktivieren, wird die Empfindlichkeit des Displays erhöht, so dass Sie Ihr Smartphone auch mit Handschuhen bedienen können.

1. Öffnen Sie die Benachrichtigungszentrale des Telefons, indem Sie mit dem Finger vom oberen zum unteren Displayrand streichen.
2. Tippen Sie in der weißen Leiste oben auf dem Display auf das Symbol , um den Handschuhmodus zu aktivieren/deaktivieren, mit dem Sie die Touch-Empfindlichkeit Ihres Smartphone erhalten und es auch mit Handschuhen bedienen können.

NFC



Die NFC-Antenne Ihres ACTION-X5 befindet sich in der Mitte Ihres Telefons, hinter dem X-LINK™* (*Magconn-Technologie).

Achten Sie darauf, diesen Teil des Telefons genau an kontaktlose Lesegeräte (Zahlungsterminals, Transportterminals, Zugangsleser usw.) anzulegen, um einen optimalen Betrieb zu gewährleisten.

Gemeinsame Akkунutzung

Mit dem ACTION-X5 haben Sie jetzt die Möglichkeit, ein anderes Telefon oder Zubehör mit dem Strom Ihres Akkus aufzuladen.

Diese Funktion wird automatisch aktiviert, wenn Sie ein zweites Telefon oder Zubehör über ein USB-C-Kabel anschließen.

Das Symbol **Battery Share**  in Ihrem Benachrichtigungszentrum ermöglicht:

- eine Bestätigung zu erhalten, dass der Ladevorgang läuft
- falls erforderlich die Laderichtung umzukehren (bei 2 Telefonen)

Animation beim Laden

Wenn Ihr Telefon aufgeladen wird, haben Sie jetzt die Möglichkeit, den Namen des Telefons und den Akkustand mithilfe des Näherungssensors, der Ihre Hand erkennt, anzuzeigen.

Diese Funktion ist vor allem dann sinnvoll, wenn ein Unternehmen eine Flotte von Telefonen besitzt und die POWER STATION zum Aufladen der Telefone in seiner Flotte verwendet: mit einer einfachen Geste können Sie Ihr Telefon ganz einfach finden.

Um diese Funktion zu aktivieren, gehen Sie in **Einstellungen**  > **Display**  > **Erweitert** und aktivieren/deaktivieren **Gebühreninformationen**.

Befestigung der Sicherheitsschleife (Leash)

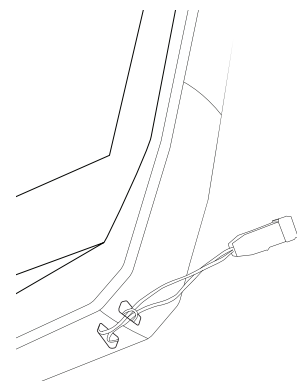
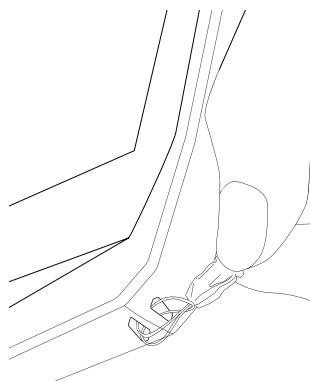
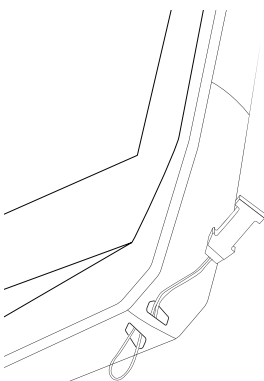

Taschenrechner

Mit der Anwendung "Taschenrechner" können Sie einfache oder komplexe Berechnungen durchführen.

1. Drücken Sie im Menü Ihres Telefons auf .
2. Wenn Sie die Ausrichtung des Displays ändern, gelangen Sie vom Standard-Taschenrechner zum wissenschaftlichen Taschenrechner.

CROSSCALL-ANWENDUNGEN



X-SENSORS

X-SENSORS ist eine Anwendung, die Sie mit Informationen über die in Ihrem CROSSCALL-Mobiltelefon eingebauten Sensoren versorgt.

Wenn Sie die Anwendung zum ersten Mal öffnen und bevor Sie sie nutzen, lesen und akzeptieren Sie bitte die Nutzungsbedingungen, indem Sie auf "Akzeptieren" tippen.

Magnetometer

Es fungiert als Kompass und misst die Ausrichtung des Telefons in Bezug auf den magnetischen Norden. Kalibrieren Sie den Kompass, indem Sie den Anweisungen auf dem Display folgen.

Beschleunigungsmesser

Er ermöglicht es, die Beschleunigung des Telefons im Raum entlang von 3 Achsen zu messen und zu beobachten. Er nutzt die Integralrechnung, um die Geschwindigkeit der Bewegung des Geräts zu messen und gleichzeitig seine Position zu verfolgen.

GPS

Das GPS-System gibt die Position des Geräts sowie die Präzision des GPS-Signals an. Sie können sehen, wie viele Satelliten in Reichweite sind und auf welcher Höhe Sie sich befinden.

Näherungssensor

Mit dieser Funktion kann das Display während eines Telefonats ausgeschaltet werden, wenn das Telefon nahe am Ohr gehalten wird.

Helligkeitssensor

Er misst die Intensität des auf dem Telefondisplay projizierten Lichts. Mithilfe dieses Sensors kann die Helligkeit Ihres Displays in Abhängigkeit vom umgebenden Licht optimiert werden, um Akkuleistung einzusparen bzw. optimale Lesbarkeit zu erzielen.

Bluetooth (5.0) und Netzwerke (2G, 3G und 4G)

Sie zeigen das Vorhandensein und die Stärke von Kommunikationsnetzen an.

Akkuladestand

Diese Funktion bietet eine sofortige visuelle Anzeige der Lade-/Entladerate des Akkus.



X-SAFE ist eine CROSSCALL-Anwendung, die es Ihnen ermöglicht, im Falle eines Notfalls schnell und einfach jemanden zu alarmieren.

Schritt 1: X-SAFE einstellen

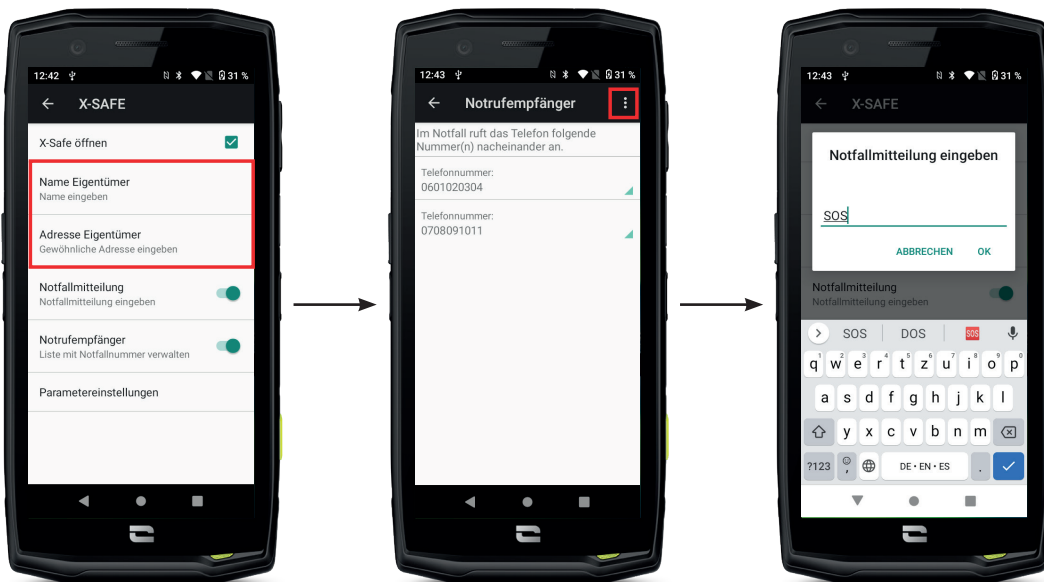

1. Öffnen Sie die X-SAFE-Anwendung. Sie ist standardmäßig auf Ihrem Telefon aktiviert.

2. Geben Sie Ihre Daten ein: Ihren Namen und Ihre Adresse

3. Anschließend müssen Sie die Notrufnummer(n) eingeben, die Sie im Bedarfsfall kontaktieren möchten:

- a. Tippen Sie auf **Notrufempfänger**
- b. Tippen Sie auf **die 3 kleinen Punkte** oben rechts auf Ihrem Display.
- c. Tippen Sie auf **Artikel aus Kontakten hinzufügen** wenn Sie diese Nummer bereits in Ihren Kontakten gespeichert haben, oder auf **Artikel hinzufügen** wenn Sie eine Nummer hinzufügen möchten, die noch nicht in Ihrem Telefon gespeichert ist.

i Wenn Sie mehrere Nummern mit dieser Anwendung verknüpfen, wird das Telefon diese Nummern im Notfall in der Reihenfolge anrufen, in der Sie sie hinzugefügt haben. Um diese Reihenfolge zu ändern, müssen Sie die Nummern löschen (durch Klicken auf den grünen Pfeil), um sie in der neuen Reihenfolge zu speichern.

4. Sie haben dann die Wahl zwischen zwei verschiedenen Optionen, um Ihre Angehörigen im Notfall zu benachrichtigen. Sie können diese beiden Optionen auch kombinieren

und gleichzeitig aktivieren

- a. Wenn Sie eine Notfallnachricht senden möchten: Aktivieren Sie **Notfallmitteilung** und tippen Sie darauf, um den Inhalt der Nachricht einzugeben, die Sie senden möchten.
- b. Wenn Sie einen Notruf auslösen möchten: Aktivieren Sie **Notrufempfänger**.

5. Außerdem können Sie bestimmte Funktionen der Anwendung einrichten, indem Sie auf **Parametereinstellungen**:

- a. Aktivieren/Deaktivieren der blinkenden LED
- b. Aktivieren/Deaktivieren des Benachrichtigungstons
- c. Aktivieren/Deaktivieren des Lautsprechers

Schritt 2: Verbindung zwischen X-SAFE und der programmierbaren Taste



Standardmäßig ist die X-SAFE-Anwendung mit der programmierbaren Taste Nr. 2 (unten rechts auf dem Telefon) verknüpft und wird durch dreimaliges Antippen ausgelöst.

Es ist jedoch möglich, diese Anwendung mit Ihrer anderen programmierbaren Taste (Nr. 1, oben links auf Ihrem Telefon) zu verknüpfen und auch den Aktivierungsmodus zu ändern:

- das dreimalige Antippen
- das lange Drücken

Wenn Sie die Standardeinstellung für diese Anwendung ändern möchten:



1. Gehen Sie in der Anwendung in **Einstellungen**  > **Tasten** 
2. Wählen Sie dann die Taste, die Sie mit dieser Anwendung verknüpfen möchten (1 oder 2), und die Art und Weise, wie sie ausgelöst werden soll, und tippen Sie darauf.
3. Tippen Sie dann auf das Symbol **Einstellungen** neben dem Anwendungsfeld und wählen Sie **X-SAFE**.

Schritt 3: Auslösen einer Warnmeldung

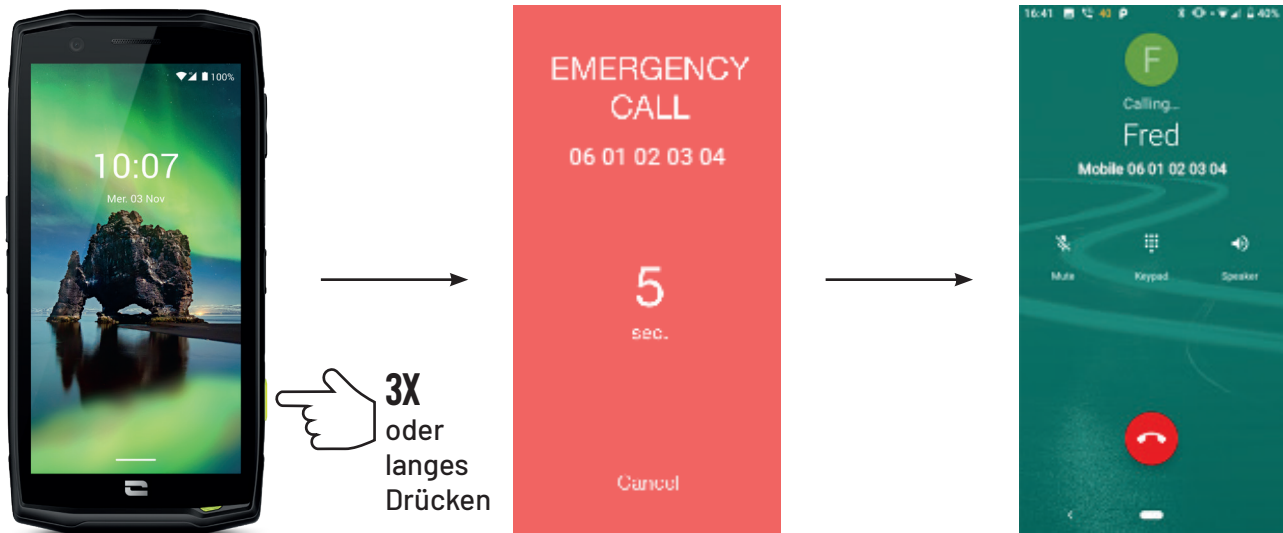

Wir empfehlen Ihnen dringend, eine Warnmeldung auszuführen, um zu überprüfen, ob Ihre X-SAFE-Anwendungskonfiguration funktionsfähig ist. Ein Countdown wird gestartet. Der Benutzer kann die Warnmeldung durch Drücken der Taste "Abbrechen" beenden. Am Ende des Countdowns wird automatisch ein Anruf und/oder eine SMS an die zuvor ausgewählte Person gesendet.

WARNHINWEISE

Jede Aktivität ist potenziell gefährlich und kann manchmal zu Verletzungen oder zum Tod führen. Der Nutzer der Anwendungen trägt die volle Verantwortung für seine Aktivitäten und muss sich der möglichen Gefahren bewusst sein. Er muss auch in der Lage sein, seine körperlichen Fähigkeiten zur Ausübung einer Aktivität einzuschätzen. Insbesondere darf die Verwendung des Bildes von manchmal extremen Sportarten in den Kommunikations- und Werbemitteln für das Gerät, die der Demonstration der Widerstandsfähigkeit und Leistungsfähigkeit Ihres Telefons dienen, den Nutzer KEINESFALLS dazu verleiten, diese oder ähnliche Aktivitäten auszuüben.

HAFTUNGSBESCHRÄNKUNGEN

Der Zugriff zu den Anwendungen und deren Nutzung erfolgt auf eigenes Risiko des Nutzers. CROSSCALL haftet daher nicht für Schäden, die sich aus dem Zugang und/oder der Nutzung der Anwendung und der darin enthaltenen Informationen ergeben. Der Nutzer wird ferner darüber informiert, dass CROSSCALL gezwungen sein kann, den Zugang zur Anwendung aus technischen Gründen, insbesondere zu Wartungszwecken, vorübergehend zu unterbrechen. Der Nutzer akzeptiert diese Unterbrechungen und verzichtet auf alle diesbezüglichen Ansprüche.

Die Anwendung und die Dienste werden ohne Mängelgewähr und "wie verfügbar" bereitgestellt, ohne jegliche Garantie. CROSSCALL unternimmt alle Anstrengungen, um die Zuverlässigkeit der Anwendung und ihres Inhalts zu gewährleisten. Sollte der Nutzer jedoch Fehler oder Auslassungen bemerken, wäre CROSSCALL dankbar, wenn er CROSSCALL unter folgender Adresse informieren könnte: sav@crosscall.com.

Der Nutzer erklärt, dass er die Merkmale und Grenzen des Mobilfunknetzes und des Internets und insbesondere die funktionellen Merkmale und technischen Leistungen der Netze kennt und akzeptiert; die Probleme im Zusammenhang mit der Verbindung und/oder dem Zugang zu Netzen und/oder Websites; die Probleme im Zusammenhang mit Netzverfügbarkeit und -überlastung; die Probleme im Zusammenhang mit dem Ausfall oder der Sättigung der Netze; die Probleme im Zusammenhang mit der Zustellfrist, dem Zugang zu Online-Informationen, den Antwortzeiten für die Anzeige, die Ansicht, die Abfrage oder die Übertragung von Daten; die Risiken von Unterbrechungen; den fehlenden Schutz bestimmter Daten vor möglichem Missbrauch oder Hackerangriffen; die Risiken einer Kontamination durch mögliche Viren, die in den genannten Netzen zirkulieren, usw., für die CROSSCALL nicht verantwortlich gemacht werden kann. Der Nutzer bestätigt, dass er über die vorliegenden Klauseln informiert wurde und entbindet CROSSCALL von jeglicher Haftung im Falle von Tod, Unfall, Krankheit und/oder jeglicher Art von Vorfällen, die insbesondere durch eine unsachgemäße Praxis verursacht werden.



X-TALK



Die X-TALK-Anwendung ist die von CROSSCALL entwickelte Walkie-Talkie-Anwendung zur Kommunikation:

- Mit mehreren Personen
- Ohne Rufnummereingabe
- Ohne Anruf
- Ohne den Hörer abzunehmen
- Weitere Informationen zu dieser Anwendung finden Sie unter:
https://www.crosscall.com/fr_FR/x-talk.html
- Das Tutorial zur Anwendung finden Sie auch auf unserem YouTube-Kanal unter folgendem Link: https://www.youtube.com/watch?v=V_vEC55Wg0M&t=1s



X-STORY



Die X-STORY-Anwendung ist die von CROSSCALL entwickelte Bearbeitungsanwendung für Ihre Fotos und Videos. Sie ermöglicht Folgendes:

- Die Montage /Neuordnung Ihrer Fotos / Videos
 - Das Schneiden Ihrer Videos
 - Das Verlangsamen/Beschleunigen Ihrer Videos
 - Ihre Montage mit Musik zu unterlegen
-
- Weitere Informationen zu dieser Anwendung finden Sie unter:
https://www.crosscall.com/fr_FR/x-story.html
 - Das Tutorial zur Anwendung finden Sie auch auf unserem YouTube-Kanal unter folgendem Link: <https://www.youtube.com/watch?v=2IVsk7BHN7I>

SICHERHEITSMASSNAHMEN

Allgemeine Sicherheitsinformationen

Die Nichteinhaltung der folgenden Sicherheitsanweisungen könnte Brände, Stromstöße, Verletzungen oder Beschädigungen am Telefon oder an anderen Gegenständen verursachen. Lesen Sie die nachstehenden Sicherheitsanweisungen sorgfältig durch, bevor sie Ihr Telefon benutzen.

- Schalten Sie Ihr Telefon immer aus, wenn dessen Benutzung untersagt ist, es Störungen verursachen oder eine Gefahr darstellen kann.
- Vermeiden Sie die Exposition gegenüber elektromagnetischen Feldern.
- Bitte schalten Sie Ihr Telefon in Flugzeugen und Flughäfen aus, wenn Sie dazu aufgefordert werden.
- Schalten Sie Ihr Telefon aus, wenn Sie sich in der Nähe von Hochpräzisionselektrogeräten befinden. Das Telefon könnte die Leistung solcher Geräte beeinträchtigen.
- Legen Sie Ihr Telefon und sein Zubehör nicht in Behälter mit einem starkem Magnetfeld.
- Halten Sie das Telefon fern von magnetischen Datenträgern. Die vom Telefon ausgehende Strahlung könnte die darauf gespeicherten Informationen löschen.
- Schützen Sie Ihr Telefon vor direkter Sonneneinstrahlung. Schützen Sie Ihr Telefon vor hohen Temperaturen und benutzen Sie es nicht in der Nähe von brennbaren Gasen (z. B. an einer Tankstelle).
- Halten Sie Ihr Telefon beim Telefonieren mindestens 15 mm von Ihrem Körper entfernt.
- Die Kleinteile können eine Erstickungsgefahr darstellen.
- Ihr Telefon kann hohe Töne von sich geben.
- Schützen Sie Ihr Telefon vor Stößen und Beschädigungen.
- Einige Teile des Telefons sind aus Glas. Das Glas kann brechen, wenn das Telefon auf eine harte Oberfläche fällt oder wenn es einen Schlag erleidet. Wenn das Glas bricht, berühren Sie die Glasteile des Telefons nicht und versuchen Sie nicht, das zerbrochene Glas aus dem Telefon zu entfernen. Benutzen Sie Ihr Telefon nicht, bevor das Glas von einem autorisierten Fachmann ausgetauscht wurde.
- Versuchen Sie nicht, das Telefon oder sein Zubehör zu zerlegen. Die Wartung oder Reparatur des Telefons dürfen nur von qualifiziertem Personal durchgeführt werden.
- Die Steckdose sollte sich in der Nähe des Telefons befinden und ungehindert zugänglich sein.
- Halten Sie sich an die Gesetze und Vorschriften für die Nutzung von Telefonen. Respektieren Sie beim Gebrauch Ihres Telefons stets die Privatsphäre und Rechte anderer.

- Befolgen Sie die Anweisungen in diesem Handbuch zur Verwendung des USB-Kabels. Andernfalls besteht das Risiko der Beschädigung Ihres Telefons oder PCs.
- Reinigen Sie Ihr Telefon mit einem weichen trockenen Tuch. Verwenden Sie keinesfalls Wasser, Alkohol, Seife oder chemische Produkte, es sei denn, die unten in den "Informationen zur Dichtigkeit" genannten Bedingungen sind erfüllt.
- Denken Sie daran, Ihre wichtigen Daten zu sichern. Eine Reparatur und andere Faktoren können zu Datenverlusten führen.
- Trennen Sie das Telefon nicht vom Stromnetz, wenn Sie Dateien übertragen oder den Speicher formatieren. Dies könnte dazu führen, dass das Programm nicht funktioniert oder Dateien beschädigt werden.
- Bewahren Sie Telefon und das Ladegerät außerhalb der Reichweite von Kindern auf. Lassen Sie Kinder das Telefon oder das Ladegerät nicht unbeaufsichtigt nutzen.
- Dieses Gerät darf von Personen mit eingeschränkten physischen, sensorischen oder geistigen Fähigkeiten (einschließlich Kindern) oder ohne ausreichende Kenntnisse oder Erfahrung nur unter der Voraussetzung benutzt werden, dass sie von einer für ihre Sicherheit verantwortlichen Person beaufsichtigt werden und von ihr in die sichere Bedienung des Geräts eingewiesen wurden.
- Bewahren Sie die kleinen Zubehörteile des Telefons außerhalb der Reichweite von Kindern auf, um jegliche Erstickungsgefahr zu vermeiden.
- Lassen Sie nicht zu, dass Kinder oder Haustiere an dem Gerät kauen oder lecken.
- Nehmen Sie keine Änderung oder Instandsetzung Ihres Telefons vor.
- Schützen Sie das Telefon vor offenen Flammen, Explosionen oder sonstigen Gefahrenquellen.
- Schalten Sie Ihr Telefon aus, wenn Sie sich in der Nähe von explosiven Stoffen oder Flüssigkeiten befinden.
- Das Telefon darf nur an eine USB 2.0-Schnittstelle angeschlossen werden.
- Die ideale Betriebstemperatur liegt zwischen 0 °C und 40 °C. Die ideale Lagerungstemperatur liegt zwischen 20 °C und 50 °C.
- Benutzen Sie das Gerät nicht, wenn es sich überhitzt oder wenn Teile des Geräts gesprungen oder beschädigt sind.
- Das Gerät nicht gegen Augen, Ohren oder andere Körperteile drücken und nicht in den Mund nehmen.
- Verwenden Sie die Blitzfunktion nicht in Augennähe von Menschen oder Tieren.
- Verwenden Sie nur das Originalzubehör dieses Telefons und legen Sie den Akku nicht in ein anderes Telefon ein.

Informationen zur Dichtigkeit

- Sie haben soeben ein Mobiltelefon erworben, das der Schutzklasse IP68 entspricht. Um Ihnen einen optimalen Gebrauch und eine optimale Dichtigkeit zu garantieren, achten Sie darauf, dass die Abdeckungen und Schutzkappen der Öffnungen und des Gehäuses ordnungsgemäß geschlossen sind.
- Die Abdeckungen oder das SIM-Kartenfach des Geräts nicht öffnen, wenn es sich im Wasser oder in einer sehr feuchten Umgebung befindet.
- Achten Sie darauf, die Abdeckungen beim Öffnen und Schließen nicht zu beschädigen. Vergewissern Sie sich, dass die Dichtung frei von Rückständen wie Sand oder Staub ist, um das Gerät nicht zu beschädigen.
- Die Abdeckungen der Öffnungen können sich bei Stürzen oder Stößen lösen.
- Vergewissern Sie sich, dass alle Abdeckungen ordnungsgemäß bündig abschließen und fest verschlossen sind.
- Wenn das Gerät in Wasser getaucht wird oder das Mikrofon oder der Lautsprecher nass werden, kann der Ton während eines Telefonats undeutlich sein. Es wird empfohlen, nach dem Eintauchen des Geräts einige Minuten zu warten, um die ursprüngliche Audioqualität wiederherzustellen. Halten Sie Mikrofon und Lautsprecher stets sauber und trocken, indem Sie sie mit einem trockenen Tuch abwischen.
- Wenn das Gerät mit Salz- oder Chlorwasser in Kontakt gekommen ist, spülen Sie es mit Leitungswasser ab und trocknen Sie es anschließend mit einem weichen, sauberen Tuch. Wischen Sie die Abdeckungen und Anschlüsse vorsichtig ab.
- Die Wasserdichtigkeit des Geräts kann unter bestimmten Bedingungen zu leichten Vibrationen führen. Derartige Vibrationen, z. B. bei hoher Lautstärke, sind vollkommen normal und haben keinerlei Auswirkung auf die Leistung des Geräts.
- Entfernen Sie keinesfalls die wasserdichte Membran, die das Mikrofon oder die Lautsprecher bedeckt, und verwenden Sie keine Werkzeuge, die sie beschädigen könnten (scharfe, spitze Gegenstände usw.).
- Schützen Sie das Gerät vor Metallpartikeln: Diese können sich aufgrund des integrierten Magneten am Lautsprecher Ihres Telefons ansammeln. Metallpartikel können mit einem weichen Tuch entfernt werden. Ansonsten können Sie das Gerät auch in eine durchsichtige Plastiktüte stecken.
- Temperaturschwankungen können den Druck erhöhen oder verringern, was die Klangqualität beeinträchtigen kann. Öffnen Sie gegebenenfalls die Abdeckungen, damit die Luft entweichen kann.

Medizinische Geräte

- Bitte schalten Sie Ihr Telefon in Krankenhäusern und anderen medizinischen Einrichtungen falls erforderlich aus.
- Ihr Telefon verfügt über Funkantennen, die elektromagnetische Felder erzeugen. Diese elektromagnetischen Felder können bei Herzschrittmachern oder anderen medizinischen Geräten Störungen verursachen.
- Wenn Sie einen Herzschrittmacher haben, achten Sie stets darauf, einen Abstand von mindestens 20 cm zwischen dem Telefon und dem Herzschrittmacher einzuhalten.
- Halten Sie das Gerät auf der dem Implantat gegenüber liegenden Seite.
- Wenn Sie das Gefühl haben, dass Ihr Telefon Ihren Herzschrittmacher oder ein anderes medizinisches Gerät beeinflusst, stellen Sie die Nutzung ein und wenden Sie sich an einen Arzt, um spezifische Informationen über Ihr medizinisches Gerät zu erhalten.
- Wenn Sie bestimmte Handlungen wiederholt durchführen, z.B. Texte eingeben oder Videospiele spielen, können Sie gelegentlich Verkrampfungen im Bereich Ihrer Hände, Arme, Handgelenke und Schultern, am Hals oder an anderen Körperteilen spüren. Beim Auftreten derartiger Beschwerden benutzen Sie Ihr Telefon nicht mehr und konsultieren Sie einen Arzt.

Verkehrssicherheit

- Beachten Sie beim Fahren sämtliche Sicherheitsvorschriften und Sicherheitsmaßnahmen zur Benutzung Ihres Geräts.
- Halten Sie sich an die lokalen Gesetze. Benutzen Sie am Steuer eines Fahrzeugs stets eine Freisprechanlage. Am Steuer muss die Sicherheit im Straßenverkehr an erster Stelle stehen.
- Wenn es die Verkehrsverhältnisse erfordern, halten Sie auf dem Seitenstreifen und parken Sie, bevor Sie einen Anruf tätigen oder entgegennehmen.
- Hochfrequenzsignale können einige elektrische Anlagen in Ihrem Fahrzeug stören, z. B. das Autoradio oder Sicherheitsvorrichtungen.
- Wenn Ihr Fahrzeug mit einem Airbag ausgestattet ist, achten Sie darauf, dass er nicht durch davor platzierte tragbare oder fest installierte drahtlose Geräte behindert wird. Ansonsten riskieren Sie, dass die Öffnung des Airbags behindert wird und es zu schweren Körperverletzungen kommt. Während des Fahrens ist es strengstens verboten, das Mobiltelefon bei der Nutzung in der Hand zu halten.
- Wenn Sie Musik hören, so tun Sie dies mit angemessener Lautstärke, damit Sie wahrnehmen können, was um Sie herum passiert. Dies ist insbesondere wichtig, wenn Sie sich in der Nähe einer Straße befinden.

- In manchen Fällen kann Sie die Beschäftigung mit Ihrem Telefon ablenken und in Gefahr bringen. Befolgen Sie alle Regeln, die die Benutzung von Telefonen oder Kopfhörern verbieten oder einschränken (schreiben Sie z. B. keine SMS beim Autofahren und benutzen Sie keine Kopfhörer beim Radfahren).
- Während des Fahrens ist es strengstens verboten, das Mobiltelefon bei der Nutzung in der Hand zu halten.

Stromversorgung und Laden

- Werfen Sie das Telefon nicht ins Feuer
- Verursachen Sie keinen Kurzschluss.
- Schützen Sie das Gerät vor Temperaturen von über 60 °C / 140 °F aus
- Recyceln Sie den Akku gemäß den geltenden Bestimmungen.
- Laden Sie Ihr Telefon ausschließlich mit dem mitgelieferten USB-Kabel und mitgelieferten Netzteil auf. Die Verwendung eines inkompatiblen Netzteils oder Kabels kann Ihr Telefon dauerhaft beschädigen.
- Das Netzteil muss in der Nähe des Telefons angeschlossen werden und ungehindert zugänglich sein.
- Die Verwendung von beschädigten Kabeln oder Ladegeräten oder das Aufladen bei Feuchtigkeit kann zu einem Stromschlag führen.
- Der Netzadapter ist nur für die Benutzung in Innenräumen bestimmt.
- Die Steckdose muss stets ungehindert zugänglich sein. Sie darf während der Nutzung nicht blockiert sein.
- Um das Telefon vollständig vom Stromnetz zu trennen, den Stecker des Ladegeräts aus der Wandsteckdose ziehen.
- Die Netzadapter können beim normalen Gebrauch schon sehr heiß werden, und bei verlängertem Gebrauch Verletzungen hervorrufen.
- Achten Sie während des Gebrauchs eines Netzteils immer auf eine ausreichende Belüftung um das Gerät herum.
- Die Belüftung darf nicht durch Abdecken der Lüftungsöffnungen mit Gegenständen (Zeitungen, Tischtücher, Vorhänge usw.) behindert werden, um ein Überhitzen und Funktionsstörungen zu vermeiden. Sorgen Sie für einen Freiraum von mindestens 10 cm um das Telefon herum.
- Das Telefon darf nur in temperierten Klimazonen verwendet werden.

- USB-Sticks niemals mit feuchten Händen einführen oder herausziehen, da dies zur Gefahr eines Stromschlags führen kann.
- Da das Telefon mit einem integriertem aufladbarem Akku ausgestattet ist, das Telefon vor übermäßiger Hitze schützen (Sonne, Feuer usw.).
- Benutzen Sie den Stecker nicht gleichzeitig für mehrere Aktionen und achten Sie darauf, dass die Anschlüsse des Akkus keine leitenden Elemente wie Metalle oder Flüssigkeiten berühren.

Gehörschutz



Dieses Telefon entspricht den aktuellen Vorschriften zur Begrenzung der maximalen Ausgangslautstärke. Längeres Hören mit Kopfhörern bei erhöhter Lautstärke kann zu Gehörschäden führen!

- Unterbrechen Sie die Benutzung des Geräts oder verringern Sie die Lautstärke, wenn Sie ein Rauschen in den Ohren empfinden.
- Drehen Sie die Lautstärke nicht voll auf, Gesundheitsexperten raten davon ab, sich über einen längeren Zeitraum einem hohen Lärmpegel auszusetzen-
- Nutzen Sie die Kopfhörer mit Vernunft, da ein übermäßiger Schalldruck aus Kopfhörern oder Headsets einen Hörverlust verursachen kann-
- Um Gehörschäden zu vermeiden, das Gerät nicht über einen längeren Zeitraum mit hoher Lautstärke benutzen.
- Benutzen Sie nur die mit Ihrem Telefon gelieferten Kopfhörer-

Umweltschutz

- Beachten Sie bei der Entsorgung der Verpackung, des Akkus und des gebrauchten Telefons die lokalen Vorschriften zur Abfallentsorgung- Bringen Sie sie zu einer entsprechenden Sammelstelle, damit sie der ordnungsgemäßen Wiederverwertung zugeführt werden. Entsorgen Sie gebrauchte Telefone und Akkus nicht in normalen Abfallbehältern.
- Geben Sie gebrauchte Lithium-Akkus, die Sie nicht behalten möchten, bitte an den entsprechenden Sammelstellen ab. Werfen Sie sie nicht in die Mülltonne. Entsorgen Sie gebrauchte Telefone und Akkus nicht in normalen Abfallbehältern.



Der Akku stellt eine Explosionsgefahr dar, wenn Sie ihn durch ein nicht geeignetes Modell ersetzen. Entsorgen Sie gebrauchte Akkus gemäß den Anweisungen.

Reinigung und Wartung

- Schalten Sie das Telefon aus, bevor Sie es reinigen oder warten. Das Ladegerät muss von der Steckdose getrennt werden. Telefon und Ladegerät müssen ausgeschaltet sein, um etwaige Stromschläge oder Kurzschlüsse des Akkus oder des Ladegeräts zu vermeiden. Schließen Sie die Abdeckungen.
- Reinigen Sie das Telefon oder das Ladegerät nicht mit Chemikalien (Alkohol, Benzol), chemischen Mitteln oder Scheuermitteln, um eine Beschädigung der Teile oder eine Funktionsstörung zu vermeiden. Das Gerät kann mit einem weichen, antistatischen, leicht feuchten Tuch oder mit Leitungswasser gereinigt werden, wobei die Anweisungen im Abschnitt INFORMATIONEN ZUR DICHTIGKEIT auf Seite 183 zu beachten sind.
- Zerkratzen und verändern Sie das Telefon nicht, da die in der Farbe enthaltenen Substanzen eine allergische Reaktion hervorrufen können. Wenn eine solche Reaktion entsteht, benutzen Sie das Telefon nicht mehr und konsultieren Sie einen Arzt.
- Entfernen Sie Staub von der Steckdose und halten Sie diese stets trocken, um jegliche Brandgefahr zu vermeiden.
- Wenn das Telefon oder eines seiner Zubehörteile nicht ordnungsgemäß funktioniert, wenden Sie sich an Ihren Dienstleister vor Ort.
- Zerlegen Sie das Telefon oder sein Zubehör nicht selbst.

Notrufe

In einer Notfallsituation können Sie, wenn Ihr Telefon eingeschaltet ist und Netzempfang hat, einen Notruf absetzen. Allerdings sind die Notrufnummern möglicherweise nicht in allen Netzen verfügbar. Verlassen Sie sich nicht nur auf Ihr Telefon, um einen Notruf abzusetzen.

Empfehlungen zur Verringerung der Strahlenbelastung des Nutzers

- Benutzen Sie Ihr Mobiltelefon in Bereichen, die von Ihrem Netz abgedeckt sind, um die Strahlenbelastung zu verringern (z. B. in Tiefgaragen oder bei Reisen mit dem Zug und dem Auto).
- Benutzen Sie Ihr Telefon bei guten Empfangsbedingungen (d.h. die maximale Anzahl von Balken für das Netz wird angezeigt).
- Benutzen Sie eine Freisprechanlage.
- Halten Sie das Telefon beim Telefonieren vom Bauch von Schwangeren und vom Unterleib bei Heranwachsenden fern.
- Kinder und Jugendliche sollten Mobiltelefone in vernünftigem Umfang nutzen und nächtliche Kommunikationen vermeiden und die Häufigkeit und Dauer von Anrufen begrenzen.

ZUSATZINFORMATIONEN

Konformität



- CROSSCALL bestätigt, dass dieses Gerät den grundlegenden Empfehlungen und anderen relevanten Bestimmungen der Richtlinie 2014/53/EU entspricht. Die aktuelle geltende Fassung der Konformitätserklärung finden Sie auf der Website: https://docs.crosscall.com/public/CERTIFICAT/ACTION-X5_CERTIFICATE-OF-CONFORMITY_INTERNATIONAL.pdf.
- Einschränkungen im 2,4 GHz-Band: Norwegen: Dieser Unterabsatz gilt nicht für das geografische Gebiet im Umkreis von 20 km um das Zentrum von Ny-Ålesund.
Einschränkungen im 5 GHz-Band: Gemäß Artikel 10 Absatz 10 der Richtlinie 2014/53/EU ist auf der Verpackung angegeben, dass diese Funkanlage bestimmten Beschränkungen unterliegt, wenn sie in Belgien (BE), Bulgarien (BG), der Tschechischen Republik (CZ), Dänemark (DK), Deutschland (DE), Estland (EE), Irland (IE), Griechenland (EL), Spanien (ES), Frankreich (FR), Kroatien (HR), Italien (IT), Zypern (CY), Lettland (LV), Litauen (LT), Luxemburg (LU), Ungarn (HU), Malta (MT), die Niederlande (NL), Österreich (AT), Polen (PL), Portugal (PT), Rumänien (RO), Slowenien (SL), Slowakei (SK), Finnland (FI), Schweden (SE), Vereinigtes Königreich (UK), Türkei (TR), Norwegen (NO), Schweiz (CH), Island (IS) und Liechtenstein (LI) in Verkehr gebracht wird.



Frequenzbänder und Leistung

- Von der Funkanlage genutztes Frequenzband: Manche Frequenzbänder sind unter Umständen nicht in allen Ländern oder Regionen verfügbar. Bitte wenden Sie sich für weitere Informationen an den lokalen Netzanbieter.
- Höchsthfrequenz des Funksignals, das in dem Frequenzband übertragen wird, in dem die Funkanlage betrieben wird: Die maximale Leistung für alle Bandbreiten liegt unter dem höchsten, in der harmonisierten Norm angegebenen Grenzwert. Die für diese Funkanlage geltenden Nenngrenzwerte für die Frequenzbänder und die Sendeleistung (durch Strahlung und/oder Leitung) sind wie folgt:

Bandbreiten	Frequenz	Maximale Leistung
GSM850	824 MHz-894 MHz	33±2dBm
GSM900	880 MHz-960 MHz	33±2dBm
GSM1800	1710 MHz-1880 MHz	30±2dBm
GSM1900	1850 MHz-1990 MHz	30±2dBm
WCDMA B1	1920 MHz-2170 MHz	23±2dBm
WCDMA B2	1850MHz-1990MHz	23±2dBm
WCDMA B5	824MHz-894MHz	23±2dBm
WCDMA B8	880MHz-960MHz	23±2dBm
LTE B1	1920MHz-2170MHz	23±2dBm
LTE B2	1850MHz-1990MHz	23±2dBm
LTE B3	1710MHz-1880MHz	23±2dBm
LTE B5	824MHz-894MHz	23±2dBm
LTE B7	2500MHz-2690MHz	23±2dBm
LTE B8	880MHz-960MHz	23±2dBm
LTE B20	791MHz-862MHz	23±2dBm
LTE B28	703MHz-803MHz	23±2dBm
LTE B32	1452MHz-1496MHz	nur DL
LTE B38	2570 MHz-2620 MHz	23±2dBm
LTE B40	2300 MHz-2400 MHz	23±2dBm
WLAN 2,4 GHz	2400MHz-2483.5MHz	<20 dBm
WIFI 5GHz	5150 MHz-5725 MHz	<20dBm
Bluetooth	2400MHz-2483.5MHz	<10 dBm
NFC	13.56MHz	<42dBuA/m

Informationen über Zubehör und Software

Wir empfehlen Ihnen die Verwendung folgenden Zubehörs:

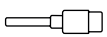
ZUBEHÖR	MODELL	TECHNISCHE DATEN
	Eingetragene Marke: Crosscall Modell:1901150199661 (CH-21E)	Eingangsspannung: 100-240 V~ AC-Eingangsfrequenz: 50/60 Hz Ausgangsspannung: 5,0 V === Ausgangsstrom : 2,0 A Ausgangsleistung: 10,0 W Durchschnittliche Effizienz im Betrieb: 81,47 % Effizienz bei schwacher Ladung (10 %): 79,37 % Energieverbrauch bei Nulllast: 0,0565 W
	Ref. Crosscall: 1904150199685	IPX6
	Ref. Crosscall: 1902150199678	USB-A/USB-C 1 m

Die Softwareversion des Produkts lautet L1869.X.XX.XX.XXXX (wobei X=0 bis 9, A bis Z, für Aktualisierungen der Benutzerfreundlichkeit, Sicherheitspatches usw. steht). Die Softwareaktualisierungen werden vom Hersteller veröffentlicht, um Bugs zu beheben bzw. bestimmte Funktionen des Produkts nach der Markteinführung zu verbessern. Alle vom Hersteller freigegebenen Software-Versionen wurden überprüft und entsprechen den geltenden Vorschriften.

Alle Radiofrequenz-Parameter (zum Beispiel Frequenzbereich und Ausgangsleistung) sind für den Nutzer nicht zugänglich und können von ihm nicht geändert werden. Aktuelle Informationen zu Zubehör und Software finden Sie in der Konformitätserklärung, die auf der folgenden Website eingesehen werden kann: https://docs.crosscall.com/public/CERTIFICAT/ACTION-X5_CERTIFICATE-OF-CONFORMITY_INTERNATIONAL.pdf

SPEZIFISCHE ABSORPTIONSRATE (SAR)

- Dieses Gerät entspricht den Richtlinien über Radiofrequenz-(RF)-Exposition, wenn es in Kopfnähe benutzt wird und ein Mindestabstand von 5 mm zum Körper eingehalten wird. Nach den Richtlinien der ICNIRP (International Commission on Non-Ionizing Radiation Protection) liegt der durchschnittliche SAR-Grenzwert bei 2 W/kg für Kopf und Rumpf und bei 4 W/kg für die Gliedmaßen auf 10 Gramm Körpergewebe, das die meisten Frequenzen absorbiert.

Maximalwerte für dieses Modell:

- DAS tête :0,94 (W/kg) ==> zulässiger Grenzwert: 2 (W/kg)
- SAR Körper: 1,40 (W/kg) ==> zulässiger Grenzwert: 2 (W/kg)
- SAR Extremitäten: 2,72 (W/kg) ==> zulässiger Grenzwert: 4 (W/kg)

Urheberrechte

Dieses Gerät ist ausschließlich für den privaten Gebrauch bestimmt. Das Kopieren von CDs oder Herunterladen von Musik, Videos oder Fotos zwecks Weiterverkauf oder zu anderen kommerziellen Zwecken kann gegen das Urheberrechtsgesetz verstoßen. Das teilweise oder vollständige Kopieren oder Aufzeichnen von Dokumenten, Büchern und/oder Präsentationen, die dem Urheberrechtsgesetz unterliegen, erfordert möglicherweise eine Genehmigung. Informieren Sie sich über die in Ihrem Land geltenden Gesetze über die Aufzeichnung und Nutzung der genannten Inhalte.

ANHANG

Wichtige Informationen

Für eine optimale Benutzererfahrung verbindet sich das Telefon regelmäßig mit Internet- und Messaging-Servern. Dadurch kommt es automatisch und unvermeidbar zu einem Datenaustausch, der Ihnen zusätzlich zu Ihrem bestehenden Abonnement in Rechnung gestellt oder von Ihrem Prepaid-Abo abgezogen werden kann.

Um etwaige Zusatzkosten für Internetdienste zu vermeiden, empfehlen wir, unbedingt ein geeignetes Paket mit unbegrenztem Internet- und E-Mail-Zugang zu wählen. Zudem sollten Sie es vermeiden, die vorkonfigurierten Standardeinstellungen zu verändern. Bei Bedarf können Sie eine Verbindung zu einem WLAN-Netzwerk herstellen, um den Datenfluss und die Effizienz zu verbessern. Wir empfehlen Ihnen, insbesondere für das Streamen und Herunterladen von Spielen, Videos oder Filmen ein WLAN-Netzwerk zu nutzen.

Garantiebedingungen

Für Ihr Telefon und das in der Box enthaltene Zubehör gilt eine Garantie auf alle Defekte oder Fehlfunktionen, die während der Garantiedauer (siehe unsere Allgemeinen Geschäftsbedingungen für den Kundendienst unter www.crosscall.com > **Unterstützung** > **Garantie**), gültig ab dem auf Ihrer Originalrechnung angegebenen Kaufdatum des Telefons, unter normalen Nutzungsbedingungen aufgrund von Konstruktions-, Herstellungs- oder Materialfehlern auftreten. Nach Ablauf dieser Frist endet die gewerbliche Garantie von Rechts wegen. Der Zeitraum für die Verfügbarkeit von Ersatzteilen, die für die Verwendung neuer Produkte unerlässlich sind, beträgt zehn (10) Jahre ab dem Ende der Vermarktung des Produkts.

Weitere Informationen zu den Garantiebedingungen finden Sie auf www.crosscall.com > **Unterstützung > **Garantie**.**

Bevor Sie unseren Kundendienst kontaktieren, empfehlen wir Ihnen, die folgenden Anweisungen zu befolgen:

- Laden Sie den Akku vollständig auf;
- Aktualisieren Sie die Software oder stellen Sie die Werkseinstellungen wieder her, um das Telefon zu formatieren.

WARNUNG: ALLE Benutzerdaten des Telefons (Kontakte, Fotos, Nachrichten, Dateien und heruntergeladene Apps) gehen dabei endgültig verloren. Wir empfehlen Ihnen dringend, vor dem Formatieren eine vollständige Sicherung der Daten Ihres Telefons durchzuführen.

→ So setzen Sie die Standardeinstellungen zurück: Tippen Sie im Menü Ihres Telefons auf **Einstellungen > System > Erweitert > Optionen zum Zurücksetze > Alle Daten löschen (auf Werkseinstellungen zurücksetzen)**.

Wenn Ihr Telefon einen Defekt aufweist, der eine normale Nutzung beeinträchtigt, übergeben Sie das Gerät bitte unserem Kundendienst. Die Reparatur oder ein Umtausch Ihres Telefons ist nicht möglich, wenn die Marke oder Seriennummer (IMEI) entfernt oder verändert wurden oder wenn Ihr Kaufbeleg nicht vorliegt oder unleserlich ist. Wenn sich der Konformitätsmangel oder Defekt bestätigt, wird Ihr Telefon ersetzt oder teilweise oder vollständig repariert. Diese Garantie deckt die Kosten für Ersatzteile und Arbeitskosten.

Bevor Sie Ihr Telefon an unseren Kundendienst schicken, empfehlen wir Ihnen:

- Ihre IMEI zu notieren und sicher aufzubewahren (*);
- Die SD-Karte sowie die SIM-Karte aus dem Gerät zu nehmen;
- Ihre persönlichen Daten zu sichern. Möglicherweise muss Ihr Telefon in unserem Reparaturzentrum neu formatiert werden.

(*) Ihr IMEI-Code ist die Seriennummer, die die Identifikation Ihres Geräts und die Nachverfolgung des Kundendienstsermögllicht. Es gibt mehrere Möglichkeiten, Ihren IMEI-Code zu ermitteln:

- Geben Sie ***#06#** auf der Tastatur Ihres Mobiltelefons ein;
- Überprüfen Sie die Verpackung Ihres Telefons;
- Die IMEI-Nummer kann auf der Rückseite Ihres Telefons oder je nach Modell auf dem Etikett angegeben sein, oder sie befindet sich eingebrannt auf dem SIM-Schubfach Ihres Telefons.

Bitte fügen Sie bei der Einsendung Ihres Telefons an unseren Kundendienst folgende Dokumente und Informationen bei:

- Eine Kopie der Rechnung mit der Angabe des Kaufdatums, des Produkttyps und des Händlerneramens;
- Den IMEI-Code des Telefons;
- Eine Beschreibung des Defekts des Telefons.

Bitte lesen Sie die allgemeinen Geschäftsbedingungen auf der Crosscall-Website unter folgender Adresse: **www.crosscall.com**

ACTION-X5, in Frankreich entwickelt und in China montiert

Entwickelt und importiert durch:

CROSSCALL - 245 RUE PAUL LANGEVIN 13290 AIX-EN-PROVENCE - Frankreich.

INDICE

I VANTAGGI DELL'ACTION-X5

Immagini e condivisione.....	195
Ergonomia	195
Durabilità	196

PRESENTAZIONE GENERALE DEL TELEFONO

Presentazione del dispositivo	197
X-LINK™	198
X-BLOCKER.....	198

MESSA IN FUNZIONE DELL'ACTION-X5

Installazione della scheda nano SIM / micro SD	199
Accensione e spegnimento del telefono.....	200
Consigli e precauzioni da adottare per ricaricare la batteria.....	200-202

TOUCH SCREEN, NAVIGAZIONE DI SISTEMA E PULSANTI DELL'ACTION-X5

Utilizzo del touch screen	202-204
Navigazione di sistema.....	204-205
Pulsanti del telefono	206-207

UTILIZZO DEL TELEFONO

Chiamate telefoniche	208
Contatti.....	209
Messaggi.....	209-210
Fotocamera: Applicazione X-CAM	210-213
Galleria.....	213
Trasferire dei file: da telefono a PC o da PC a telefono.....	214-215
Gestione delle schede SIM.....	215-216
Dati mobili	216
Browser	216
E-mail	216
Risparmio batteria.....	217
Ripristinare il telefono	218
Aggiornamento del sistema	218

PERSONALIZZAZIONE DEL TELEFONO

Schermata Home	219
Suono	219
Notifiche	220
Data e Ora	220
Lingue.....	220

SUGGERIMENTI E COLLEGAMENTI

Modalità Schermo condiviso	220
Acquisizione della schermata.....	221
Rotazione automatica dello schermo	221
Riattivazione dello schermo	221
Modalità guanti	222
NFC	222
Condivisione della batteria.....	222
Animazione di ricarica	222
Installazione del cordoncino di sicurezza (leash)	222
Calcolatrice.....	223

LE APPLICAZIONI CROSSCALL

X-SENSORS	223-224
X-SAFE	224-227
X-TALK.....	227
X-STORY.....	228

MISURE DI SICUREZZA

Informazioni generali sulla sicurezza.....	229-230
Informazioni sull'impermeabilità	231
Dispositivi medici.....	231
Sicurezza stradale.....	232
Alimentazione e ricarica.....	233
Protezione dell'udito.....	234
Protezione dell'ambiente	234
Pulizia e manutenzione	234-235
Chiamate d'emergenza.....	235
Raccomandazioni per ridurre l'esposizione dell'utilizzatore alle radiazioni.....	235

INFORMAZIONI COMPLEMENTARI

Conformità.....	236
Bande di frequenza e potenza	237
Informazioni sugli accessori e i software.....	238
Tasso di assorbimento specifico (SAR)	238
Diritti d'autore	239

ALLEGATO

Informazioni importanti.....	239
Garanzia.....	239-240

Grazie per aver scelto Crosscall e aver acquistato questo smartphone.

Il manuale di istruzioni permetterà di familiarizzare con il nuovo dispositivo.

I VANTAGGI DELL'ACTION-X5



Immagini e condivisione

Scatta le tue foto e registra i tuoi video dall'angolazione che preferisci. L'ACTION-X5 è dotato di due fotocamere posteriori, una da 48 MP con obiettivo normale, cui si aggiunge un'altra fotocamera da 13 MP con grandangolo a 120°. In più, l'ACTION-X5 integra nativamente X-CAM, un'applicazione di acquisizione immagini, sviluppata dai team CROSSCALL, che ti consentirà di filmare tutte le tue avventure da diverse angolazioni (80° e 120°) e in modalità differenti. L'ACTION-X5 integra poi X-STORY, l'applicazione di editing dedicata, che ti permette in ogni situazione di trasformare istantaneamente i video e le foto appena realizzati in filmati indimenticabili e di condividerli in rete o con gli amici.



Ergonomia

Scopri il connubio perfetto tra una visualizzazione confortevole e una presa ideale senza limitare i tuoi movimenti. Progettato con uno schermo formato 5.45" 18:9, l'identità dell'ACTION-X5 ha origine dai codici della Reflex per offrire un'estetica che non lascia indifferenti e che caratterizza indiscutibilmente il design del marchio. Inoltre i suoi materiali sono stati messi a punto per renderlo più resistente, ma soprattutto per creare una presa ottimale, mentre i due pulsanti programmabili facilmente accessibili ti permetteranno di avviare la funzione o l'applicazione desiderata con un semplice tocco senza dover sbloccare il telefono.





Durabilità

Tocca con mano lo smartphone che conserverai per molto tempo, che resisterà al tuo quotidiano e ti accompagnerà in tutte le tue avventure. Progettato con l'intenzione di rispettare i valori di resistenza e durabilità CROSSCALL, l'ACTION-X5, garantito 5 anni, ha tutte le carte in regola per essere un dispositivo durevole. In più, l'ACTION-X5 ha superato a pieni voti i 15 test dello standard militare americano MIL-STD-810H ed è provvisto di certificazione IP68. Infine, sfrutta al massimo la sua batteria da 3850 mAh per vivere le tue avventure in modo intenso e prolungato.



PRESENTAZIONE GENERALE DEL TELEFONO

Presentazione del dispositivo

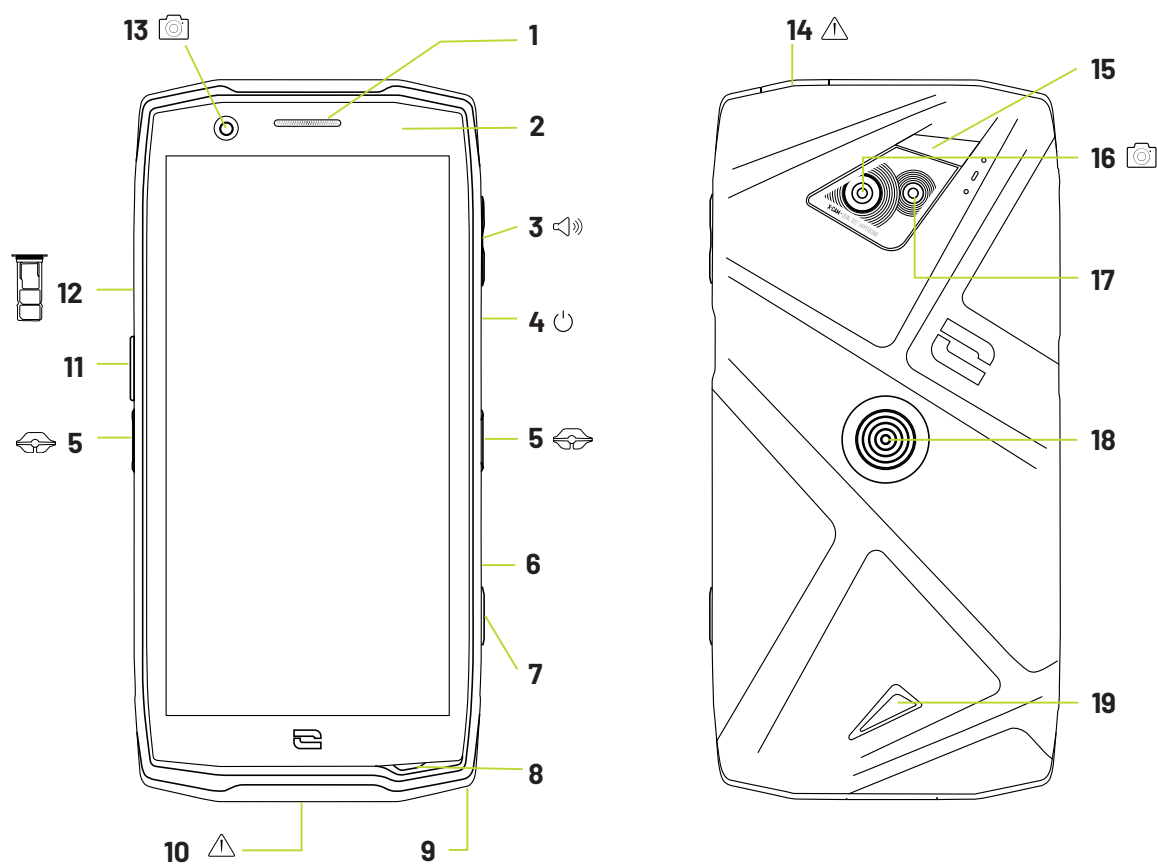

1. Altoparlante
2. Sensore di luminosità e di prossimità
3. Pulsante volume +/-
4. Tasto On/Off e lettore di impronta digitale
5. Tacche X-BLOCKER
6. LED di notifica
7. Pulsante programmabile n° 2
8. Microfono
9. Passaggio per il cordoncino di sicurezza
10. Porta USB-Tipo C (tappo a tenuta stagna - da chiudere sempre bene!)
11. Pulsante programmabile n° 1

12. Cassetto di inserimento delle schede nano SIM e della scheda micro SD
13. Fotocamera anteriore con grandangolo 120° / 13 MP
14. Presa per auricolari (tappo a tenuta stagna - da chiudere sempre bene!)
15. Flash
16. Fotocamera posteriore con grandangolo 120° / 13 MP
17. Fotocamera posteriore 48 MP Fusion⁴
18. X-LINK™* (fissaggio / ricarica / trasferimento dati)
19. Altoparlante

*Tecnologia Magconn



X-LINK™*

IL SISTEMA INTELLIGENTE DI CONNESSIONE MAGNETICA

Questo connettore magnetico, posto dietro il telefono, permette in un gesto di fissarlo e di connetterlo agli accessori esclusivi X-LINK™*.

A seconda degli accessori utilizzati, l'X-LINK™* può anche permettere di ricaricare il telefono e/o trasferire dati.



X-BLOCKER

IL SISTEMA DI FISSAGGIO MECCANICO RINFORZATO

Nelle situazioni che richiedono il massimo sostegno, questo accessorio esclusivo fornito con il telefono cellulare assicura il fissaggio del telefono agli accessori compatibili (forza di strappo 20 kg). Si fissa sulle tacche laterali del telefono cellulare. Il suo rivestimento in silicone riduce le vibrazioni causate dagli urti.

Prima di iniziare qualsiasi attività, verificare che l'X-BLOCKER sia perfettamente agganciato nelle tacche del telefono.

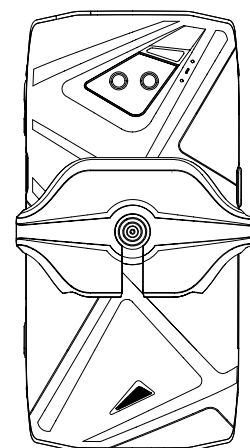
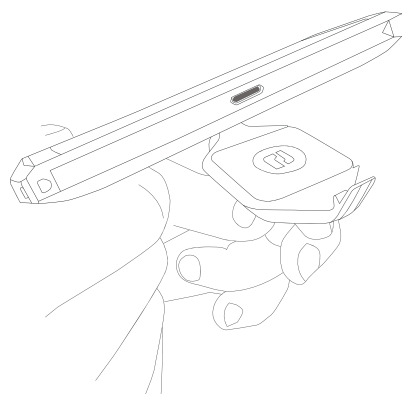
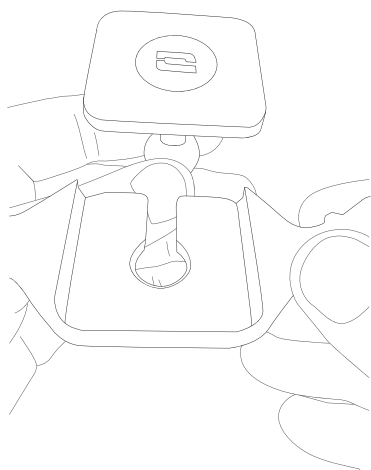

La linea completa di accessori compatibili con X-LINK™* e X-BLOCKER è disponibile su www.crosscall.com

MESSA IN FUNZIONE DELL'ACTION-X5

Installazione della scheda nano SIM/micro SD

1. Assicurarsi che il dispositivo sia spento. In caso contrario, spegnerlo premendo il tasto On/Off.
2. Estrarre il cassetto per le schede nano SIM/micro SD con lo strumento di estrazione fornito, inserendolo nel foro previsto a questo scopo, come mostrato qui sotto.

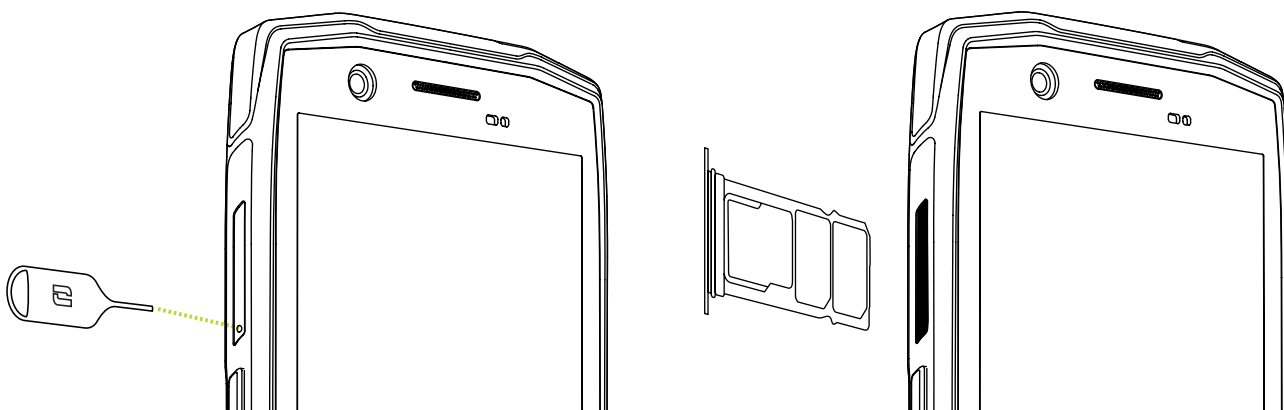

3. Rimuovere completamente il cassetto.
4. È possibile installare 2 schede nano SIM e una scheda micro SD nello smartphone.
 - a. Per assicurare una compatibilità ottimale con i servizi degli operatori, invitiamo a inserire la propria scheda nano SIM, lato metallico verso il basso, nello scomparto di destra (SIM 1).

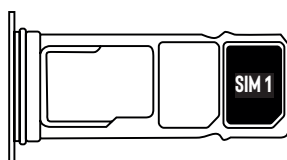

- b. Se lo si desidera, inserire una seconda scheda nano SIM, lato metallico verso il basso, nello scomparto centrale (SIM 2) e/o una scheda micro SD nello scomparto di sinistra.

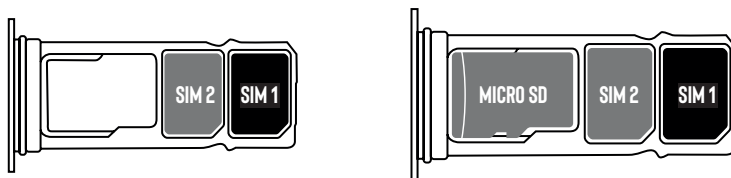

5. Riposizionare il cassetto nel telefono.
 - a. Verificare che le schede siano allineate correttamente.
 - b. Verificare che il cassetto sia allineato correttamente allo slot del telefono quando lo si inserisce.
 - c. Inserire il cassetto e premerlo come mostrato qui sopra.

Attenzione: per garantire l'impermeabilità del telefono, assicurarsi che il cassetto sia completamente inserito e ben bloccato.

Accensione e spegnimento del telefono

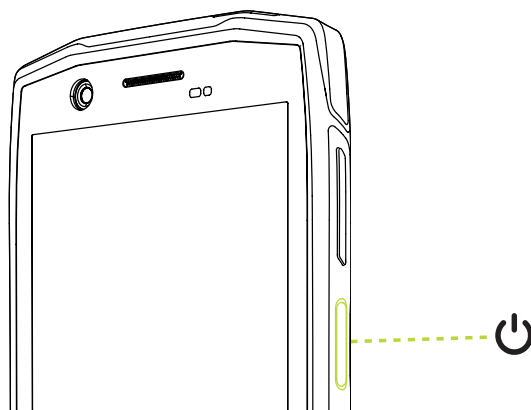

Premere il pulsante **On/Off** del telefono e attendere alcuni secondi affinché lo schermo si illumini.

Quando si accende il telefono per la prima volta o dopo aver effettuato un ripristino dei dati, seguire le istruzioni visualizzate sullo schermo per configurarlo.

Una volta acceso il telefono, questo pulsante può servire anche per:

- Bloccare / Sbloccare il touch screen con una breve pressione
- Accedere alle chiamate d'emergenza, spegnere o riavviare il telefono con una pressione prolungata.

Consigli e precauzioni da adottare per ricaricare la batteria

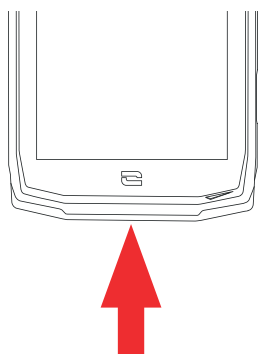

1. Aprire la protezione impermeabile e collegare il cavo e l'adattatore fornito nel pack, tramite la porta USB-A. Collegare quindi l'altra estremità del cavo nella porta USB-C del telefono.
2. Collegare l'adattatore a una presa elettrica.
3. Quando la batteria è completamente carica, scollegare il telefono dal caricabatteria. Scollegare prima il caricabatteria dal dispositivo e poi questo dalla presa elettrica a parete.

i Non ricaricare mai il telefono utilizzando la connessione magnetica X-LINK™* e la connessione USB insieme, per evitare di abbreviare la durata delle apparecchiature del telefono.

i La batteria è integrata al telefono e non è amovibile. Non rimuovere la batteria autonomamente.

- Per non usurare prematuramente la batteria del dispositivo, si raccomanda di rispettare

*Tecnologia Magconn

le buone regole d'uso a ogni ciclo di ricarica. Per questo è preferibile ricaricare la batteria non appena questa raggiunge il 20% ed evitare di caricarla oltre l'80%, invece di effettuare cicli di ricarica completi (dallo 0 al 100%).

- Utilizzare esclusivamente un caricabatteria e un cavo approvato e compatibile con il telefono. L'utilizzo di caricabatterie o cavi non approvati può causare l'esplosione della batteria o danneggiare il telefono.
- Evitare di utilizzare il telefono mentre si sta ricaricando. Non coprire il telefono o l'adattatore elettrico.
- Un collegamento non corretto del caricabatteria potrebbe danneggiare gravemente il telefono. Qualsiasi danno causato da un utilizzo non corretto non è coperto dalla garanzia.
- Rimuovere il caricabatteria dalla presa elettrica quando il telefono non è in carica.
- È possibile che il telefono non si accenda immediatamente se si sta ricaricando una batteria completamente scarica. Dopo un po' di ricarica, il telefono si avvierà normalmente.
- Se l'alimentazione CA è più bassa, il tempo di ricarica rischia di essere più lungo.
- Se si utilizzano caricabatterie non convenzionali come i computer, il tempo di ricarica rischia di essere più lungo.
- Il tempo di ricarica può variare a seconda della temperatura ambiente e del livello residuo della batteria.
- Il telefono può essere ricaricato in sicurezza a una temperatura compresa tra 0 e 40 °C. Qualsiasi ricarica effettuata a temperature inferiori a 0 °C o superiori a 40 °C può compromettere le prestazioni della batteria e ridurne la sua durata. Una ricarica prolungata a temperature estreme danneggerà la batteria.
- Durante la ricarica il telefono e il caricabatteria possono riscaldarsi. Questo fenomeno è normale e non dovrebbe ridurre la durata o le prestazioni del telefono. Se la batteria si riscalda più del normale, interrompere la ricarica. Mettere il telefono in un luogo fresco e attendere che si raffreddi. Evitare il contatto prolungato con la superficie del telefono se questa è calda.

 Le funzionalità del dispositivo variano a seconda della posizione, della lingua, dell'operatore e del modello. Questo dispositivo è compatibile con la funzione OTG. Utilizzare un cavo OTG standard.

TOUCH SCREEN, NAVIGAZIONE DI SISTEMA E PULSANTI DELL'ACTION-X5

Conoscere il funzionamento del telefono e delle sue applicazioni in pochi e semplici gesti.

Utilizzo del touch screen

Tocco

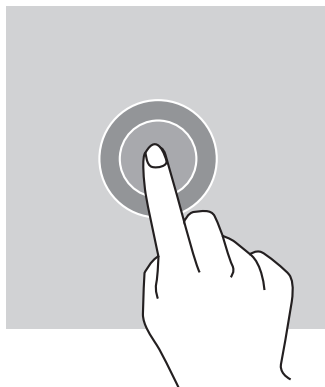

Per aprire un'applicazione, selezionare un elemento del menu, premere un tasto del touch screen o inserire un carattere con la tastiera sullo schermo, toccare l'elemento con il dito.

Pressione prolungata

Appoggiare il dito su un elemento o sullo schermo e mantenerlo premuto per 2 secondi per accedere alle opzioni disponibili.

Trascinamento

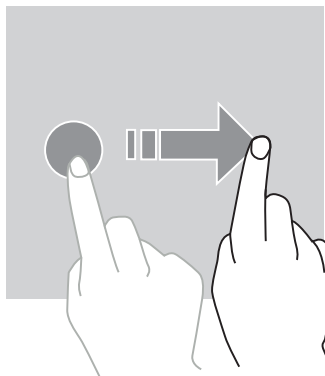

Trascinare verso sinistra o verso destra sulla schermata Home o quella delle applicazioni per visualizzare altre pagine.

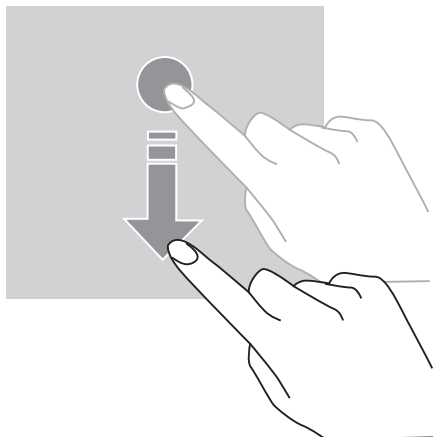

Trascinare verso l'alto o verso il basso per far scorrere una pagina Web o un elenco di elementi.

Spostamento

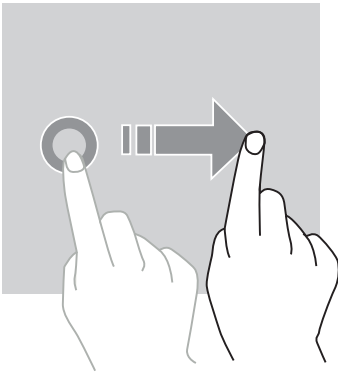

Per spostare un elemento, appoggiare il dito su di esso, tenerlo e trascinarlo verso la posizione desiderata.

Azioni con due dita

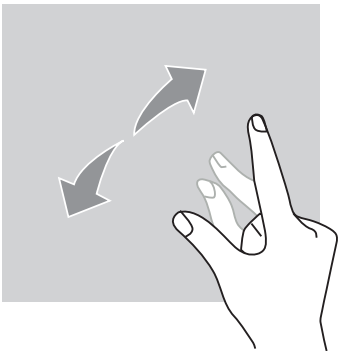

Iniziare avvicinando due dita e poi allontanarle per ingrandire una parte di una pagina web, una mappa o un'immagine.

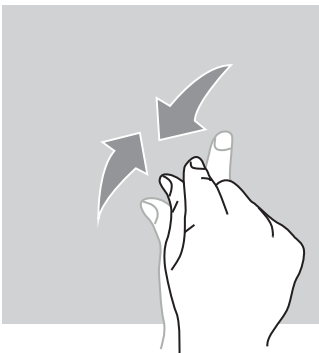



Avvicinarle per rimpicciolire.

Navigazione di sistema

Lo smartphone propone due modalità di navigazione di sistema:

- La navigazione con tre pulsanti
- La navigazione tramite gesti

Qui di seguito viene illustrata nel dettaglio la navigazione con tre pulsanti che rappresenta la navigazione predefinita del telefono. Per impostare la navigazione tramite gesti, andare nell'applicazione **Impostazioni**  > **Navigazione del sistema** .

Home / Assistente vocale

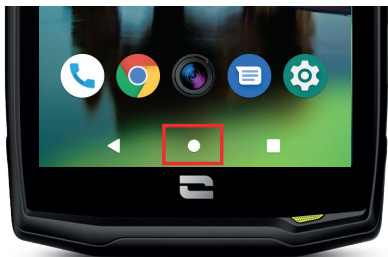

Da qualsiasi pagina dello smartphone, premere il tondo al centro dello schermo per tornare alla schermata Home

Una pressione prolungata di questo tasto attiverà l'assistente vocale di Google.

Indietro

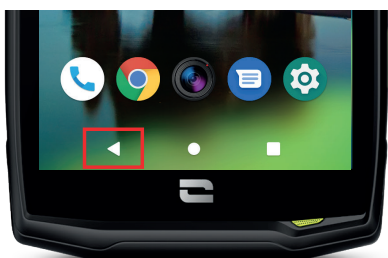

Da qualsiasi pagina dello smartphone, premere il triangolo in basso a sinistra dello schermo per tornare alla pagina precedente.

Applicazioni aperte

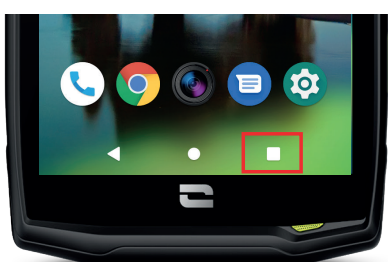

Da qualsiasi pagina dello smartphone, premere il quadrato in basso a destra dello schermo e accedere alla posizione dove sono memorizzate tutte le applicazioni aperte.

Menu delle applicazioni del telefono

Tutte le applicazioni installate sul telefono sono disponibili nel menu del dispositivo. Per accedervi dalla schermata Home:

1. Scorrere lo schermo dal basso verso l'alto.
2. Far scorrere le applicazioni trascinando il dito dal basso verso l'alto dello schermo, facendo clic sull'applicazione cui si desidera accedere.
3. Scorrere lo schermo verso il basso o premere il pulsante Home (tondo in basso al centro dello schermo) per chiudere il menu del telefono.

Centro notifiche

Da qualsiasi schermata del telefono, è possibile accedere alle notifiche ricevute.

1. Per aprire la finestra delle notifiche, scorrere lo schermo dal basso verso l'alto. Verrà visualizzato l'elenco delle notifiche.
2. Far scorrere l'elenco per consultare tutte le notifiche, quindi fare clic sulle notifiche ricevute per consultarle nel dettaglio. Una volta letta, la notifica scomparirà automaticamente.
3. È anche possibile eliminare le notifiche senza consultarle. Per farlo, trascinare la notifica verso sinistra o verso destra. Per eliminare tutte le notifiche contemporaneamente, fare clic su **Cancella tutto**.
4. Trascinare il dito verso l'alto o premere il pulsante Home (tondo in basso al centro dello schermo) per chiudere il centro notifiche.

Finestra di configurazione rapida

Da qualsiasi schermata del telefono, è possibile accedere alla finestra di configurazione rapida che permette di vedere e modificare le impostazioni principali del telefono in modo semplice.

1. Per aprire la finestra di configurazione rapida, scorrere lo schermo dall'alto verso il basso. In questo modo si avrà accesso alle prime impostazioni disponibili sulla finestra di configurazione rapida del telefono.
2. Scorrere nuovamente lo schermo dall'alto verso il basso per ingrandire il riquadro bianco e consultare tutte le impostazioni disponibili in questa finestra di configurazione rapida.
3. Premere un'impostazione per attivarla/disattivarla. Le impostazioni in grigio sono disattivate. Se si desidera visualizzare più opzioni relative a una impostazione, effettuare una pressione prolungata sull'impostazione.
4. Scorrere lo schermo dal basso verso l'alto o premere il pulsante Home (tondo in basso al centro dello schermo) per chiudere la finestra di configurazione rapida.

È possibile aggiungere, eliminare o spostare le impostazioni desiderate facendo clic sulla matitina in basso a sinistra della finestra di configurazione rapida.

- Per spostare una impostazione, effettuare una pressione prolungata su di essa e trascinarla sul punto desiderato.
- Per aggiungere una impostazione, farla scorrere verso l'alto dalla zona «**Tieni premuto e trascina per aggiungere icone**».
- Per eliminare una impostazione, farla scorrere verso il basso fino alla zona «**Trascina qui per rimuovere**».

Pulsanti del telefono

Pulsante On/Off e blocco/sblocco dello schermo





Questo pulsante permette principalmente di:

- accendere/spegnere/riavviare il telefono con una pressione prolungata
- bloccare/sbloccare il telefono.

- Premere il pulsante **On/Off** per bloccare manualmente lo schermo.
- Premere il pulsante **On/Off** per riaccendere lo schermo e trascinare il dito in qualsiasi senso sullo schermo per sbloccarlo.

Il telefono si blocca automaticamente e passa in modalità sospensione dopo un certo periodo di inattività, per ridurre il consumo di energia e impedire azioni involontarie.

Per impostare il tempo di sospensione automatica, andare su:

Impostazioni  > **Display**  > **Avanzate** > **Spegnimento schermo** e selezionare la durata desiderata.

Pulsanti programmabili





L'ACTION-X5 è dotato di due pulsanti programmabili (n° 1 e n° 2) che possono essere utilizzati in due modi diversi:

- mediante una pressione **PROLUNGATA**
- mediante **3 BREVI** pressioni ripetute in maniera ravvicinata.

Questa configurazione permette di impostare a propria scelta due funzioni per pulsante, ossia 4 in totale.

Questi pulsanti sono impostati in modo predefinito, ma possono essere modificati secondo i propri desideri.

Per farlo:

- Accedere al menu **Impostazioni**  > **Pulsanti**  > quindi selezionare l'azione del pulsante che si desidera configurare (tripla pressione o pressione prolungata).
- Per ogni azione è possibile:
 - Chiamare un numero di telefono specifico
 - Lanciare un'applicazione del telefono (X-TALK, X-SAFE, Fotocamera, Torcia...)
 - Attivare / Disattivare una modalità (modalità guanti, modalità "Non disturbare").

Pulsanti volume +/-

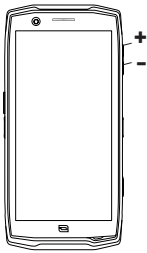

Questo pulsante, formato da un tasto + e un tasto -, permette di configurare il volume delle chiamate e delle notifiche, passando facilmente tra 3 modalità:

- Suoneria
- Vibrazione
- Silenzioso

Permetterà anche di regolare facilmente il volume:

- delle chiamate
- delle suonerie / notifiche
- dei contenuti multimediali
- degli allarmi

LED di notifica

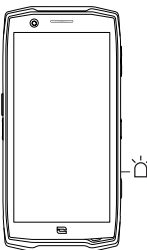



L'ACTION-X5 è dotato di un LED di notifica. Può essere utilizzato quando:

- la batteria del telefono è scarica (<20%)
- il telefono è in ricarica
- dei contenuti foto/video sono catturati
- il dispositivo effettua delle associazioni Bluetooth

Per configurare il LED di notifica per le funzioni relative alla fotocamera, accedere al menu **Impostazioni** dell'applicazione X-CAM e attivare/disattivare il LED fotocamera.

Per impostare il LED di notifica per le altre funzioni, accedere a:

Impostazioni  > **App e notifiche**  > **Notifiche LED** e attivare/disattivare il LED di notifica per le situazioni proposte.



In questo menu, è anche possibile impostare il LED per le varie applicazioni installate sul telefono. Infatti, è possibile definire un colore e un numero di lampeggi specifici per le applicazioni di propria scelta, per distinguere le notifiche ricevute relative a tale applicazione. Sono impostate in modo predefinito più applicazioni, tuttavia è possibile aggiungerne o eliminarle, in base alle proprie esigenze:

- Per aggiungere un'applicazione, fare clic su **Aggiungere un'applicazione** e selezionare l'applicazione desiderata nel menu del telefono.
- Per eliminare un'applicazione, fare clic sull'applicazione in questione e fare clic su **Rimuovere**.



UTILIZZO DEL TELEFONO

Chiamate telefoniche



Comporre un numero

1. Premere  dalla schermata Home o dal menu del telefono.
2. Premere  per aprire la tastiera e inserire un numero di telefono.
3. Premere  per effettuare una chiamata.

Dal registro chiamate o dalla rubrica contatti



1. Premere  dalla schermata Home o dal menu del telefono.
2. Premere  per accedere al registro chiamate e fare clic sul numero che si desidera chiamare.
3. Premere  per accedere alla rubrica contatti e fare clic sul contatto che si desidera chiamare.

Effettuare una chiamata internazionale

1. Premere  dalla schermata Home o dal menu del telefono.
2. Premere  per aprire la tastiera.
3. Premere 0 e tenere premuto il dito fino alla visualizzazione del segno +.
4. Inserire il prefisso internazionale, il prefisso della zona e il numero di telefono.
5. Premere  per chiamare il numero composto.

Chiamate 4G (VoLTE) /Chiamate WIFI (VoWIFI)

Per impostare le chiamate in 4G e WIFI:

1. Andare su: **Impostazioni**  > **Rete e Internet** 
2. Fare clic sulla scheda SIM che si desidera configurare.
3. È possibile attivare / disattivare la funzione **Chiamata in 4G** e **Chiamate WIFI**.



Ricevere delle chiamate

Quando arriva una chiamata, scorrere rapidamente lo schermo verso l'alto per rispondere alla chiamata.





Quando arriva una chiamata, scorrere rapidamente lo schermo verso il basso per rifiutare la chiamata.

Contatti





Creazione manuale di un contatto

1. Premere l'applicazione **Contatti**  dal menu del telefono.
2. Premere  per creare un nuovo contatto.
3. Inserire i dati del contatto.
4. Fare clic su **Salva** per salvare il nuovo contatto

Creazione/Modifica di un contatto tramite la tastiera



1. Premere  per aprire la tastiera del telefono .
2. Inserire il numero e fare clic su:
 - a.  **Crea nuovo contatto**, per salvare il numero come nuovo contatto.
 - b.  **Aggiungi a un contatto**, per aggiungere questo numero a un contatto già esistente.

Creazione/Modifica di un contatto da una chiamata ricevuta

1. Premere  per visualizzare il registro chiamate .
2. Fare clic sul numero che si desidera salvare e fare clic su:
 - a.  **Crea nuovo contatto**, per salvare il numero come nuovo contatto.
 - b.  **Aggiungi a un contatto**, per aggiungere questo numero a un contatto già esistente.

Messaggi

Inviare un messaggio

1. Premere l'applicazione **Messaggi**  dalla schermata Home o dal menu del telefono.
2. Fare clic su **Avvia chat**.
3. Selezionare il contatto/i contatti cui si desidera inviare il messaggio.
4. Scrivere il messaggio grazie alla tastiera virtuale.
5. Inviare il messaggio facendo clic su  **SMS**.

Visualizzare i messaggi

1. Premere l'applicazione **Messaggi**  dalla schermata Home o dal menu del telefono.
2. Selezionare un contatto nell'elenco dei messaggi.
3. Visualizzare la conversazione.

Fotocamera

L'applicazione X-CAM

La fotocamera beneficia dell'applicazione X-CAM, sviluppata da CROSSCALL. Facile e intuitiva, l'applicazione garantisce:

- un'esperienza selfie con grandangolo stabilizzata
- un orizzonte sempre in piano in grandangolo (fotocamera posteriore)
- una modalità video "Dashcam" che permette di non perdere niente
- una modalità "Notte" per migliorare la qualità fotografica quando la luminosità cala
- una modalità "Scatto continuo" per scattare foto nell'azione

Tutte le modalità disponibili sull'applicazione sono visualizzate in basso sullo schermo. Far scorrere queste modalità e selezionare quella con cui scattare foto / realizzare video. Alcune modalità sono configurabili direttamente dall'icona **Impostazioni**  dell'applicazione.

Le varie fotocamere

L'ACTION-X5 dispone di 3 fotocamere diverse. A seconda della modalità selezionata, si potrà anche scegliere una di queste tre fotocamere.

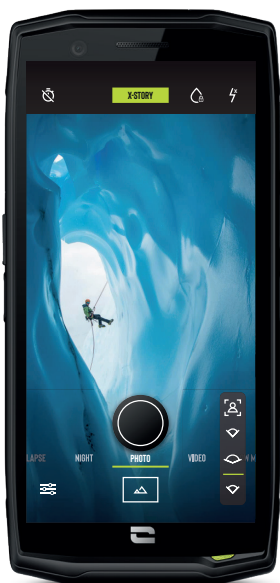

Fotocamera anteriore grandangolare

13 MP - 120°
Stabilizzazione
No focus



Fotocamera posteriore principale

48 MP Fusion⁴ - 80°
Stabilizzazione
Focus automatico e manuale



Fotocamera posteriore grandangolare

13 MP - 120°
Stabilizzazione
Orizzonte in piano attivabile
No focus

I collegamenti dell'applicazione X-CAM

Progettata specificamente per il telefono CROSSCALL, sono stati creati numerosi collegamenti per semplificare il suo utilizzo e consentire di immortalare facilmente tutti i più bei momenti.



Funzione "Touch-lock": per scattare foto / realizzare video sott'acqua



Per scattare foto/realizzare video sott'acqua, è necessario attivare la funzione "Touch-lock" posta in alto a destra dello schermo, che blocca il touch screen (in modalità foto o video). Utilizzare quindi i vari pulsanti del telefono per scattare una foto/registrazione un video, cambiare fotocamera, ecc.

Per disattivare questa funzione, è sufficiente fare clic 3 volte consecutive sul pulsante di accensione del telefono.

Questa funzione può anche essere utilizzata in situazioni particolari, quando si pensa che degli elementi possano andare a toccare lo schermo.

Esempio: utilizzo con imbracatura, su supporto per bicicletta...



Dopo un'immersione in acqua di mare, sciacquare il telefono con acqua dolce. Asciugare con cura le protezioni e i connettori. È possibile che gli interstizi dell'altoparlante e del microfono siano otturati dall'acqua. Attendere alcuni minuti prima di effettuare una chiamata per ritrovare un funzionamento ottimale.

Modalità foto / video

Questa modalità permette di scattare una foto o realizzare un video selezionando una fotocamera tra le 3 disponibili sullo smartphone.

Inquadrare il soggetto sullo schermo e premere il tasto centrale in basso al centro dello schermo o il tasto di collegamento verde (pulsante programmabile n° 2) per scattare la foto o avviare un video.

La foto/il video sarà automaticamente salvata/salvato nell'applicazione Foto .

Modalità slowmotion

La modalità slowmotion è un effetto ralenti che potrà essere utilizzato quando si registra un video. Può essere utilizzato solamente con la fotocamera posteriore principale (obiettivo a 80°).

Modalità Dashcam

Questa modalità permette di registrare solo gli ultimi 30 o 60 secondi di interesse. È disponibile con la fotocamera posteriore con obiettivo normale e obiettivo grandangolare.



Scegliere questa modalità, avviare la registrazione del video, gli ultimi 30/60 secondi saranno registrati solo quando premerà nuovamente il pulsante di avvio video.



Tutto ciò che è stato filmato prima dei 30/60 secondi e che precede la pressione del pulsante di videoregistrazione sarà automaticamente cancellato.

Dopo la pressione di questo pulsante, la modalità Dashcam continua a funzionare. Ogni volta che si desidera salvare gli ultimi 30 o 60 secondi appena passati, bisognerà premere il pulsante di videoregistrazione.

Per impostare la durata della Dashcam, accedere a **Impostazioni dell'applicazione > sezione VIDEO > Durata della dashcam** e selezionare 30 o 60 secondi.

Modalità Time lapse

La modalità Time lapse è una modalità che permette di realizzare dei video accelerati, sia con la fotocamera con obiettivo normale sia con il grandangolo. Sarà la modalità preferita degli appassionati di tramonti.

SUGGERIMENTO: per realizzare il time lapse al meglio, dotarsi del nostro accessorio CROSSCALL X-STICK che propone un treppiede per il telefono.

Modalità Notte

Questa modalità sarà da privilegiare quando si desidera scattare delle foto in luoghi o nei momenti della giornata con scarsa luminosità.

Lettores QR code

La fotocamera funge anche da lettore QR code. Permette di riconoscere e decifrare i principali tipi di QR code (siti web, biglietti da visita, hotspot WIFI, invio di SMS, chiamata).

Accertarsi di verificare che questa funzione sia attivata nelle impostazioni dell'applicazione.



Per decodificare un QR code, inquadrarlo al centro della fotocamera e fare clic sulla notifica che viene visualizzata in basso sullo schermo per effettuare l'azione legata al QR Code.

Galleria



Visualizzare immagini / video

1. Premere l'applicazione Foto  dalla schermata Home o dal menu del telefono.
2. Selezionare un'immagine o un video per visionarlo e accedere ad altre opzioni.

Eliminare immagini / video

1. Dall'applicazione Foto , premere a lungo sulla foto o sul video che si desidera eliminare. Ora è anche possibile selezionare con un clic le altre foto e/o gli altri video che si vogliono eliminare.
2. A selezione terminata, fare clic su  e confermare l'eliminazione facendo clic su OK.

Condividere immagini / video

1. Dall'applicazione Foto , premere a lungo sulla foto o sul video che si desidera condividere. Ora è anche possibile selezionare con un clic le altre foto e/o gli altri video che si vogliono condividere.
2. A selezione terminata, fare clic su  e selezionare un metodo di condivisione.

Trasferire dei file: da telefono a PC o da PC a telefono

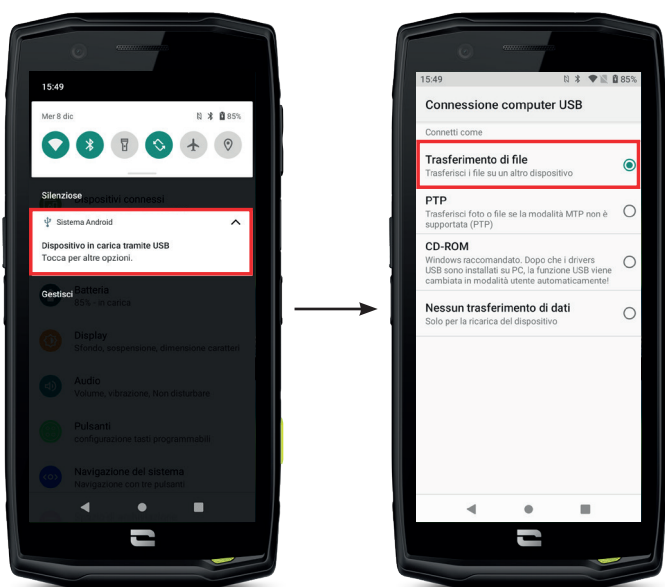

1. Quando si collega il telefono al computer grazie al cavo USB-C o all'X-LINK™*, viene visualizzata automaticamente una notifica nel centro notifiche.
2. Fare clic sulla notifica e selezionare **Trasferimento di file** per poi poter accedere dal computer ai file contenuti nel telefono.

Il dispositivo deve ora apparire sul proprio PC. Per accedere ai file che contiene:

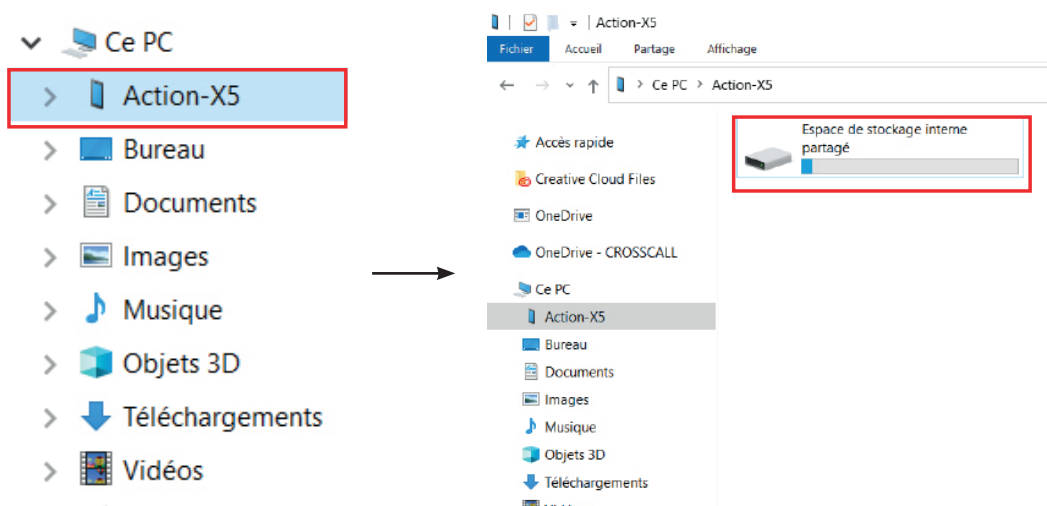

1. Aprire esplora file e fare clic sul telefono **ACTION-X5**.
2. Fare clic su **Spazio di archiviazione interno condiviso** o sullo **spazio scheda SD**.
3. Ora si ha accesso ai file contenuti nel proprio telefono. È possibile copiare questi file sul PC o copiare dei file dal PC al telefono.

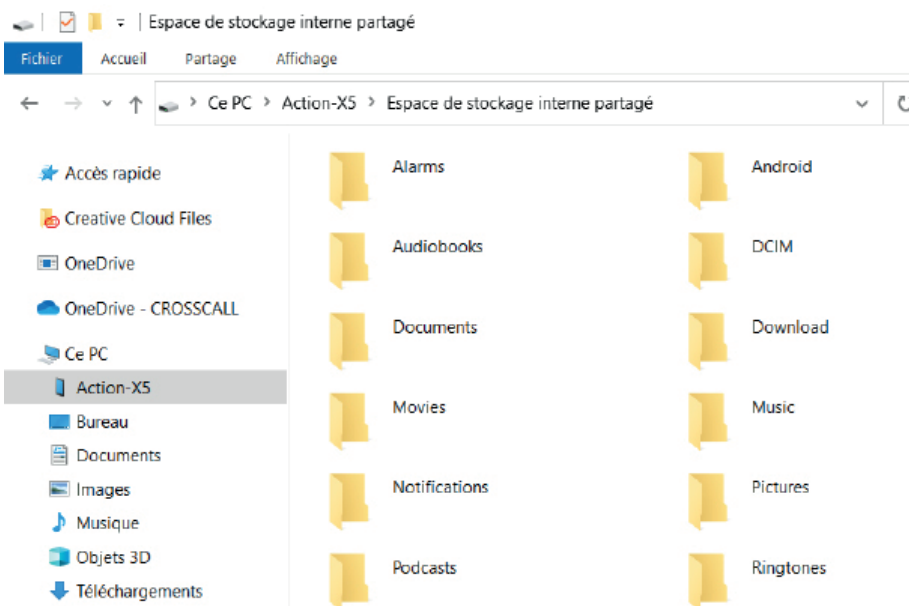

Non scollegare il cavo USB o l'X-LINK™* dal dispositivo quando si trasferiscono dei dati. Questo potrebbe causare la perdita di dati o il danneggiamento del dispositivo.

Caso specifico per i computer Mac di marca Apple

L'applicazione "Android File Transfer" deve essere installata sul proprio Mac per permettere agli smartphone Android di trasferire dei file.

Gestione delle schede SIM

Il telefono consente di utilizzare due schede SIM diverse in simultanea. È possibile configurare ciascuna di queste schede SIM.

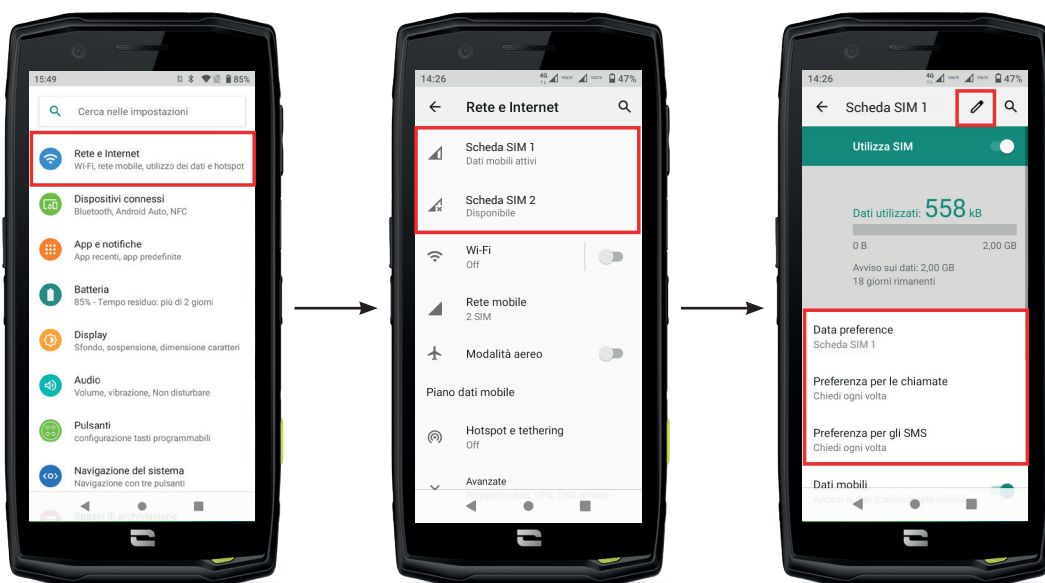

*Tecnologia Magconn

1. Dalla schermata Home o dal menu de telefono, fare clic su **Impostazioni**  > **Rete e Internet** 

2. Fare clic sulla scheda SIM che si desidera configurare.

3. Si potrà:

- Cambiare il nome della scheda
- Definire la scheda che sarà utilizzata per i dati mobili
- Definire la scheda SIM che sarà privilegiata nelle chiamate
- Definire la scheda SIM che sarà privilegiata per gli SMS

Dati mobili

Esistono 2 opzioni per attivare / disattivare i dati mobili:

OPZIONE 1:



Dalla schermata Home, aprire il centro notifiche e collegamenti impostazioni trascinando il dito dall'alto verso il basso dello schermo e fare clic sull'icona Dati mobili  per attivarli/disattivarli.

OPZIONE 2:

Dal menu **Impostazioni**  > **Rete e Internet**  > **Rete mobile**, fare clic sul cursore di attivazione per attivarli/disattivarli.

Browser

Accedere a Internet per cercare informazioni e aggiungere pagine web ai preferiti per consultarli rapidamente.

1. Premere l'applicazione **Google Chrome**  dalla schermata Home o dal menu del telefono.
2. Digitare l'indirizzo nella barra di ricerca e premere il tasto  della tastiera. È possibile accedere alle pagine web. È anche possibile accedere ai preferiti, passare tra più finestre e accedere ad altre funzioni.

E-mail

Configurare l'account di posta elettronica

Configurare un account di posta elettronica quando si apre la funzione E-mail per la prima volta.

1. Premere l'applicazione **Gmail**  dal menu del telefono.

2. Fare clic su + **Aggiungi un indirizzo e-mail** e selezionare il proprio provider.
3. Seguire le istruzioni sullo schermo per effettuare la configurazione.

Risparmio batteria

L'ACTION-X5 è dotato di una modalità risparmio batteria. Attivando questa modalità, il telefono:

- Passa in tema scuro
- Disattiva o limita le attività in background, alcuni effetti visivi e altre funzionalità come "OK Google".

Esistono due possibilità per attivare la modalità Risparmio batteria.

OPZIONE 1:

1. Aprire il centro notifiche del telefono trascinando il dito dall'alto verso il basso dello schermo.
2. Nel riquadro bianco che si trova nella parte superiore dello schermo, fare clic sull'icona
3. Fare clic sulla stessa icona per disattivare questa modalità.

Se si tiene premuta l'icona per alcuni secondi, si accederà direttamente al menu batteria del telefono per consultare rapidamente le informazioni sullo stato della batteria.

OPZIONE 2:



1. Dalla schermata Home, fare clic sull'applicazione **Impostazioni** > **Batteria** > **Risparmio energetico**.
2. Fare clic su **Attiva ora** per attivare questa modalità.
3. Fare clic su **Disattiva ora** per disattivare questa modalità.

Dal menu batteria, è anche possibile impostare che questa modalità si attivi automaticamente quando il telefono raggiunge un certo livello della batteria che è possibile impostare. Per farlo:

1. Dalla schermata Home, fare clic sull'applicazione **Impostazioni** > **Batteria** > **Risparmio energetico**.
2. Fare clic su **Imposta una pianificazione** e spuntare **In base alla percentuale**.
3. Scegliere allora il livello di batteria desiderato.

Ripristinare il telefono

 Prima di effettuare un ripristino, assicurarsi di aver salvato tutti i dati importanti memorizzati sul dispositivo. Il dispositivo si riavvierà automaticamente.

Per ripristinare la configurazione di fabbrica del dispositivo, andare su **Impostazioni**  > **Sistema**  > **Avanzate** > **Opzioni di reimpostazione** e fare clic su **Cancella tutti i dati** (ripristino dati fabbrica).

Attenzione: quest'azione cancellerà tutti i dati della memoria interna del telefono.

In questo menu, è anche possibile ripristinare solamente le proprie preferenze o il WIFI, i dati mobili e il Bluetooth.

Aggiornamento del sistema

Gli aggiornamenti sono delle modifiche apportate alla versione software inizialmente installata sul telefono, al fine di riparare dei bug potenziali o apportare dei miglioramenti o nuove funzioni.

PERSONALIZZAZIONE DEL TELEFONO

Schermata Home

La schermata Home è il punto di partenza per accedere a tutte le funzioni del telefono. Mostra i widget, i collegamenti alle applicazioni e molto altro ancora.

 La schermata Home può essere visualizzata in modo diverso a seconda della regione o dell'operatore.

Sfondi

1. Premere a lungo su una zona vuota della schermata Home per accedere all'editor della schermata Home.
2. Selezionare **Sfondi**.
3. È possibile scegliere lo sfondo tra una selezione di immagini CROSSCALL o tra le proprie foto.

Widget

I widget sono delle applicazioni autonome che lanciano delle funzioni di applicazioni specifiche per agevolare l'accesso e fornire delle informazioni sulla schermata Home. Per accedere ai widget proposti dal telefono:

1. Premere a lungo su una zona vuota della schermata Home per accedere all'editor della schermata Home.
2. Selezionare **Widget**.
3. Premere a lungo sul widget che si desidera aggiungere alla schermata Home e disporlo sulla stessa creando una nuova pagina se necessario. Rilasciare allora il dito per convalidare la sua posizione sullo schermo.
4. Dalla schermata Home, premere a lungo sul widget che si desidera spostare o eliminare. Trascinarlo nella zona **X Rimuovi** nella parte superiore dello schermo per rimuoverlo dalla schermata Home.

Collegamenti alle applicazioni

È possibile personalizzare i collegamenti alle applicazioni che si desidera visualizzare sulla schermata Home.

1. Aprire il menu in cui sono archiviate tutte le applicazioni del telefono.
2. Premere a lungo sull'applicazione per cui si desidera aggiungere un collegamento.
3. Continuare a premere sull'applicazione e spostarsi leggermente per far apparire la schermata Home.
4. Disporre l'applicazione dove si desidera e rilasciare il dito per convalidare la posizione sullo schermo.
5. Dalla schermata Home, premere a lungo sul collegamento all'applicazione che si desidera spostare o eliminare. Trascinarlo nella zona **X Rimuovi** nella parte superiore dello schermo per rimuoverlo dalla schermata Home.

Suono

Su **Impostazioni**  > **Audio** , è possibile:

- Regolare i vari volumi sonori del dispositivo per contenuti multimediali, chiamate, suonerie, notifiche e allarmi.
- Scegliere la suoneria del telefono per ogni scheda SIM, il suono delle notifiche e il suono della sveglia.
- Gestire la vibrazione, il suono della tastiera, il suono dei tasti...



Non dimenticare che alcune di queste regolazioni sono realizzabili dai tasti volume +/- del telefono. Sarà allora possibile gestire in modo semplice e facile il volume delle suonerie e degli allarmi e passare dalla modalità suoneria alla modalità vibrazione o silenzioso (o viceversa).

Notifiche

Su **Impostazioni**  > **App e notifiche** , è possibile:

- Scegliere le impostazioni di visualizzazione delle notifiche.
- Attivare / Disattivare le notifiche delle varie applicazioni installate sul telefono.



Data e ora

Su **Impostazioni**  > **Sistema**  > **Data e Ora** è possibile:

- Attivare / Disattivare la sincronizzazione automatica del telefono che fornisce l'ora e la data automaticamente a seconda del fuso orario della propria rete.
- Impostare l'ora e la data manualmente se la sincronizzazione automatica è disattivata
- Attivare / Disattivare l'utilizzo del fuso orario della rete o scegliere manualmente il fuso orario desiderato.
- Scegliere il formato dell'ora (24 ore / 12 ore)

Lingue

Per scambiare e inviare messaggi in più di una lingua, è possibile configurare più lingue in modo che la tastiera si adatti e corregga la lingua attualmente utilizzata.

Su **Impostazioni**  > **Sistema**  > **Lingue e immissione** > **Lingue** > **+Aggiungi una lingua**, è possibile scegliere la/le lingue che si vogliono aggiungere al telefono. Quando si scrive un messaggio, premere semplicemente sulla barra spaziatrice per selezionare la lingua di propria scelta.

SUGGERIMENTI E COLLEGAMENTI

Modalità Schermo condiviso

Permette di dividere lo schermo in due per poter visualizzare contemporaneamente due finestre di applicazioni diverse sullo schermo;.

1. Una volta aperta l'applicazione, fare clic sul riquadro in basso a destra dello schermo per aprire le applicazioni aperte di recente.
2. Fare clic sull'icona dell'applicazione posta nella parte superiore della pagina di ogni applicazione aperta.
3. Premere "schermo condiviso", quindi selezionare la seconda applicazione.

 Non tutte le applicazioni sono compatibili con la modalità Schermo condiviso.

4. Per tornare a un solo schermo, trascinare la barra nera che separa le due schermate verso l'alto o verso il basso a seconda della schermata che si desidera mantenere attiva.

Acquisizione della schermata

Per effettuare un'acquisizione della schermata, fare clic simultaneamente sul pulsante On/Off e sul pulsante volume - del telefono.



Rotazione automatica dello schermo

1. Aprire il centro notifiche del telefono trascinando il dito dall'alto verso il basso dello schermo.
2. Nella fascia bianca posta nella parte superiore dello schermo, fare clic sull'icona  per attivare/disattivare la rotazione automatica dello schermo che permette di orientare lo schermo (verticale/orizzontale) a seconda del senso nel quale si tiene lo smartphone.

Riattivazione dello schermo

Non è più necessario premere il tasto di alimentazione dello smartphone per riattivare lo schermo, ora c'è la possibilità di farlo con una doppia pressione ripetuta sulla schermata nera.

Questa funzione risulta particolarmente pratica nelle situazioni in cui il pulsante di alimentazione è difficilmente accessibile: su un X-BIKE, X-CAR PRO ...

Per attivare/disattivare questa funzione, andare su **Impostazioni**  > **Display**  > **Avanzate** > **Risveglio dello schermo**.

Modalità guanti

L'attivazione di questa modalità aumenterà la sensibilità dello schermo per consentire l'utilizzo dello smartphone con i guanti.

1. Aprire il centro notifiche del telefono trascinando il dito dall'alto verso il basso dello schermo.
2. Nella fascia bianca posta nella parte superiore dello schermo, fare clic sull'icona  per attivare/disattivare la modalità guanti che permette di utilizzare lo smartphone e il suo touch screen anche indossando dei guanti.

NFC



L'antenna NFC del l'ACTION-X5 si trova al centro del telefono, dietro all'X-LINK™* (*Tecnologia Magconn).

Prestare quindi attenzione a posizionare questa parte del telefono sui lettori contactless (terminali di pagamento, colonnine di ricarica, lettori di accesso, ecc.) per un funzionamento ottimale.

Condivisione della batteria

L'ACTION-X5 offre ormai la possibilità di ricaricare un altro telefono o accessorio utilizzando l'energia della batteria.

Questa funzione si attiva automaticamente collegando un secondo telefono o accessorio con un cavo USB-C.



L'icona **Battery Share**  del centro notifiche permette:

- di avere conferma che la ricarica è in corso
- di invertire il senso di ricarica all'occorrenza (caso di 2 telefoni)

Animazione di ricarica

Quando il telefono è in carica, è possibile visualizzare il nome del telefono e il suo livello di batteria grazie a un sensore di prossimità che rileva il passaggio della mano.

Questa funzione acquista un senso, soprattutto nel caso di un'azienda che dispone di una flotta di telefoni e utilizza la POWER STATION per ricaricare i suoi telefoni: con un semplice gesto è possibile ritrovare il proprio telefono.

Per attivare questa funzione, andare su **Impostazioni**  > **Display**  > **Avanzate**, quindi **Attiva/Disattiva Informazioni di ricarica**.

Installazione del cordoncino di sicurezza (leash)

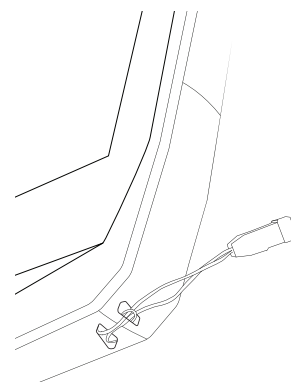
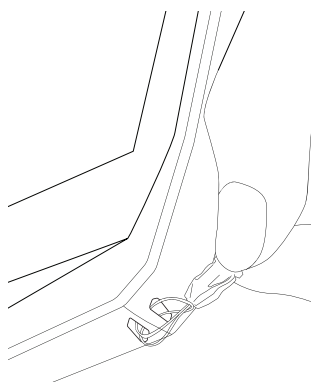
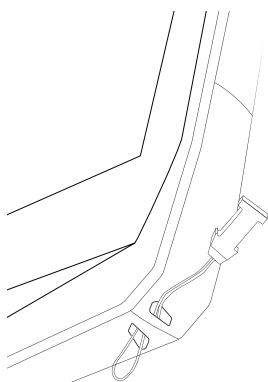

Calcolatrice

L'applicazione Calcolatrice permette di effettuare dei calcoli semplici o complessi.

1. Premere  nel menu del telefono.
2. Modificare l'orientamento dello schermo per passare dalla calcolatrice standard a quella scientifica.

LE APPLICAZIONI CROSSCALL



X-SENSORS

X-SENSORS è un'applicazione che fornisce informazioni sui sensori integrati nel telefono cellulare CROSSCALL.

Quando si apre l'applicazione per la prima volta e prima di utilizzarla, leggere e accettare le condizioni generali di utilizzo facendo clic su "Accetto".

Magnetometro

Assume la funzione di bussola e misura l'orientamento del telefono rispetto al nord magnetico. Calibrare la bussola seguendo le istruzioni sullo schermo.

Accelerometro

Permette di misurare e osservare l'accelerazione del telefono nello spazio secondo 3 assi. Utilizza l'integrazione matematica per misurare la velocità di spostamento del dispositivo mentre segue la sua posizione.

GPS

Indica la posizione del dispositivo e la precisione del segnale GPS. È possibile conoscere il numero di satelliti a portata e l'altitudine a cui ci si trova.

Sensore di prossimità

Questa funzione permette di spegnere lo schermo durante le chiamate telefoniche quando il telefono è posizionato vicino all'orecchio.

Sensore di luminosità

Misura l'intensità della luce proiettata sullo schermo del telefono. Questo può aiutare a ottimizzare la luminosità dello schermo in funzione della luce ambiente per risparmiare batteria o ottimizzare la leggibilità.

Bluetooth 5.0 e reti (2G, 3G e 4G)

Indicano la presenza e la forza delle reti di comunicazione.

Stato della batteria

Questa funzione fornisce un'indicazione visiva e istantanea di quanto la batteria sia carica/scarica.

X-SAFE è un'applicazione CROSSCALL che permette di avvisare facilmente e rapidamente una persona in caso di emergenza.

Tappa 1: Configurare X-SAFE

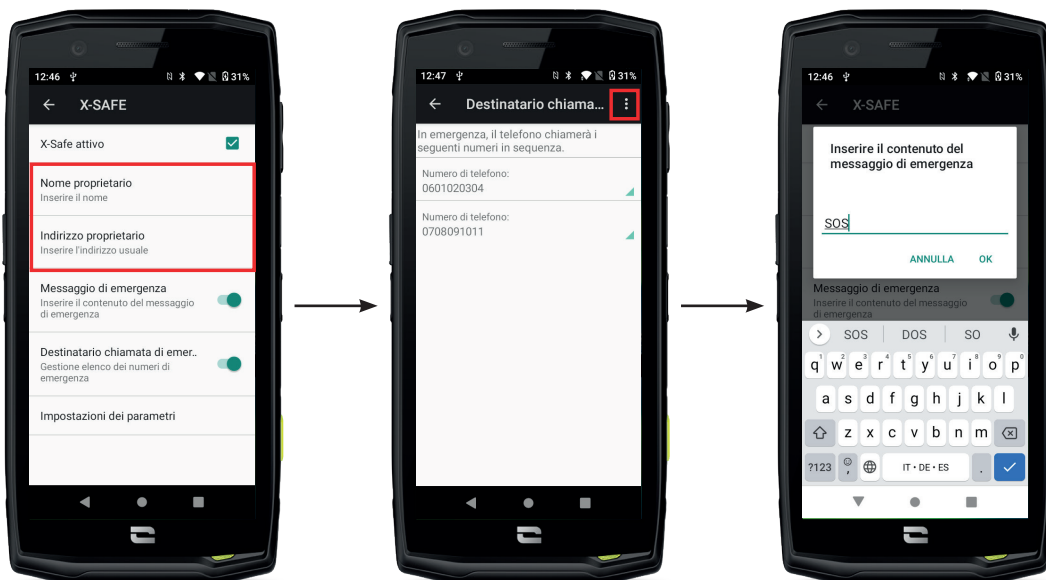

1. Aprire l'applicazione X-SAFE. Per impostazione predefinita è attiva sul telefono.
2. Inserire i propri dati: nome e indirizzo
3. È necessario poi inserire il/i numeri di emergenza che si vogliono contattare in caso di necessità:
 - a. Fare clic su **Destinatario chiamata di emergenza**
 - b. Fare clic sui **3 puntini** in alto a destra dello schermo.
 - c. Fare clic su **Aggiungere oggetto dai contatti** se si è già registrato questo numero tra i contatti, o su **Aggiungere oggetto** se si vuole aggiungere un numero che non è stato salvato nel telefono in precedenza.
- 
 Se si decide di associare più numeri a questa applicazione, il telefono chiamerà in caso di emergenza questi numeri nell'ordine in cui sono stati aggiunti. Per cambiare quest'ordine, basterà eliminare i numeri (facendo clic sulla freccia verde) per salvarli nuovamente nel nuovo ordine desiderato.
4. Si ha poi la scelta tra due opzioni diverse per avvertire i propri cari in caso di emergenza. È anche possibile cumulare e attivare simultaneamente queste due opzioni
 - a. Se si desidera inviare un messaggio d'emergenza: Attivare **Messaggio di emergenza** e fare clic su di esso per inserire il contenuto del messaggio che si desidera inviare.
 - b. Se si desidera attivare una chiamata d'emergenza: Attivare **Destinatario chiamata di emergenza**.

5. Infine è possibile configurare alcune funzioni dell'applicazione facendo clic su **Impostazioni dei parametri** :

- a. Attiva / Disattiva il LED lampeggiante
- b. Attiva / Disattiva l'allarme sonoro
- c. Attiva/Disattiva l'altoparlante

Tappa 2: Associazione tra X-SAFE e il pulsante programmabile



Per impostazione predefinita, X-SAFE è associata al pulsante programmabile n° 2 (in basso a destra del telefono) e alla tripla pressione consecutiva per attivarla.

Tuttavia, è possibile associare quest'applicazione a un altro pulsante programmabile (il n° 1, in alto a sinistra del telefono), ma anche modificarne la modalità di attivazione:

- la tripla pressione
- la pressione prolungata

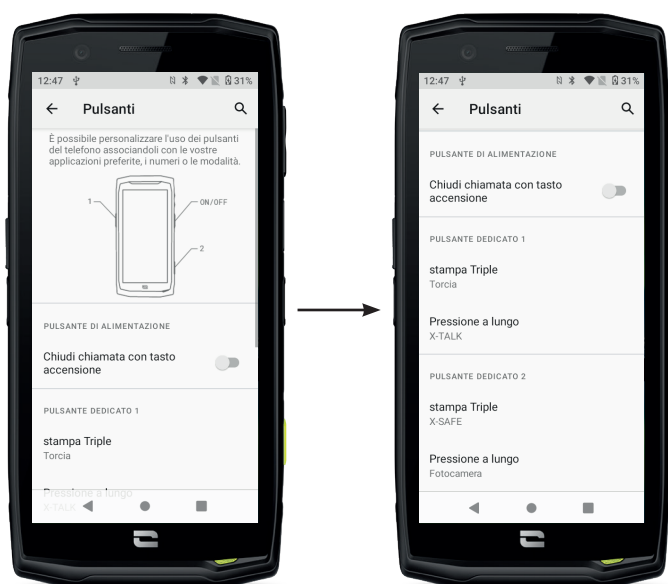
Se si desidera modificare la configurazione predefinita per questa applicazione:



1. Andare nell'applicazione **Impostazioni**  > **Pulsanti** 
2. Scegliere allora il pulsante al quale si vuole associare l'applicazione (1 o 2) e il modo per attivarla, quindi farci clic sopra.
3. Fare clic poi sull'icona impostazioni posta a lato del campo applicazione e scegliere X-SAFE.

Tappa 3: Lanciare un allarme

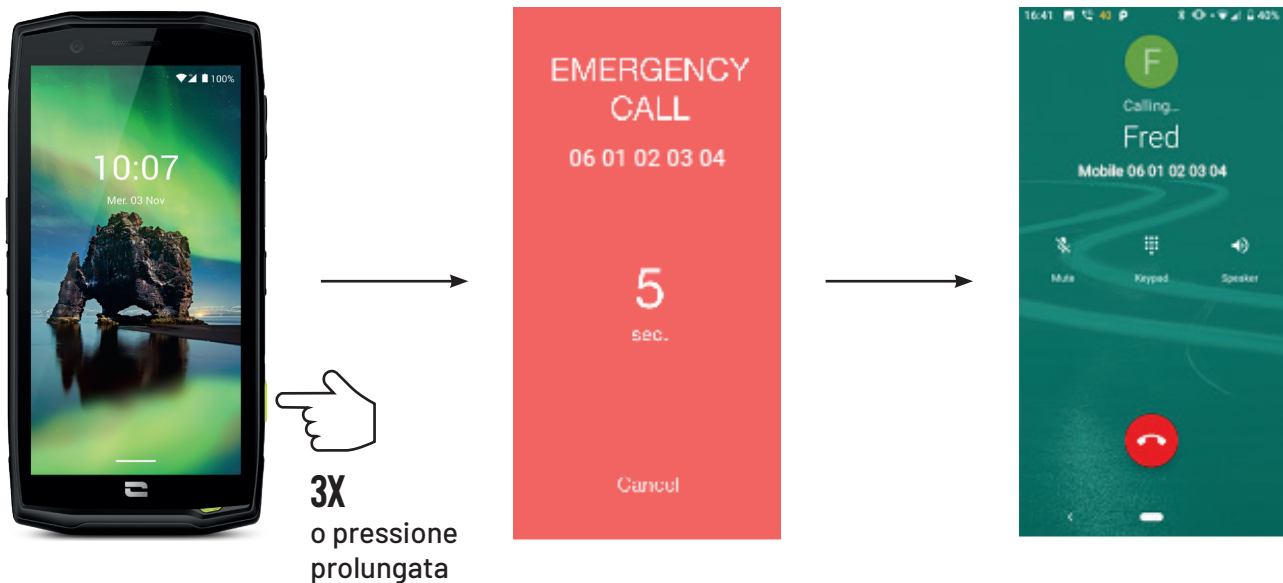

Consigliamo vivamente di lanciare un allarme per verificare che la configurazione dell'applicazione X-SAFE sia operativa. Si attiva un conto alla rovescia. L'utilizzatore può interrompere l'allarme premendo il pulsante "Annulla". Al termine del conto alla rovescia, una chiamata e/o un SMS viene automaticamente inviato alla persona selezionata in precedenza.

AVVERTENZE

Qualsiasi attività è potenzialmente pericolosa e a volte può comportare lesioni o la morte. L'utilizzatore delle Applicazioni è totalmente responsabile della sua attività e deve saper anticipare i pericoli potenziali. Deve anche saper valutare le sue attitudini fisiche nel praticare un'attività. In particolare, se l'utilizzo delle immagini di pratiche sportive, a volte estreme, nei mezzi di comunicazione e promozione del dispositivo permette di dimostrarne la resistenza e le prestazioni, non deve IN NESSUN CASO spingere l'Utilizzatore a praticare queste attività o altre attività simili.

LIMITAZIONI DI RESPONSABILITÀ

L'accesso e l'utilizzo delle Applicazioni è effettuato a rischio e pericolo dell'Utilizzatore. Di conseguenza CROSSCALL non sarà ritenuta responsabile di qualsiasi danno derivante dall'accesso e/o dall'utilizzo dell'Applicazione e delle informazioni in essa contenute. L'Utilizzatore è anche informato che CROSSCALL potrebbe dover interrompere temporaneamente l'accesso all'Applicazione per ragioni tecniche, in particolare per esigenze di manutenzione. L'Utilizzatore accetta queste interruzioni e rinuncia a qualsivoglia reclamo in tal senso.

L'Applicazione e i Servizi sono forniti "nello stato in cui sono" e "secondo le disponibilità" senza alcuna garanzia. CROSSCALL fa quanto possibile per garantire l'affidabilità dell'Applicazione e del suo contenuto. Tuttavia, se l'Utilizzatore nota degli errori o delle omissioni, CROSSCALL gli sarà grata di informarla all'indirizzo seguente: sav@crosscall.com.

L'Utilizzatore dichiara di conoscere e accettare le caratteristiche e i limiti della rete del telefono cellulare e della rete Internet e, nello specifico, le caratteristiche funzionali e le prestazioni tecniche delle reti; i problemi legati alla connessione e/o all'accesso alle reti e/o ai siti Internet; i problemi legati alla disponibilità e alla congestione delle reti; i problemi legati al guasto e alla saturazione delle reti; i problemi legati alla durata di instradamento, all'accesso alle informazioni online, ai tempi di risposta necessari per visualizzare, consultare, interrogare o trasferire dei dati; i rischi di interruzione; l'assenza di protezione di certi dati contro eventuali abusi o violazioni; i rischi di contaminazione da eventuali virus circolanti nelle suddette reti, ecc., per cui CROSSCALL non sarà ritenuta responsabile. L'Utilizzatore riconosce di essere informato delle presenti clausole e libera CROSSCALL da ogni responsabilità in caso di decesso, incidente, malattia e/o qualsiasi tipo di infortunio provocato in particolare da una pratica inappropriata.



X-TALK



L'applicazione X-TALK è l'app walkie-talkie sviluppata da CROSSCALL per comunicare:

- In più persone
- Senza 3xx
- Senza telefonare
- Senza riagganciare
- Per trovare tutte le informazioni su questa applicazione, consultare il sito: https://www.crosscall.com/fr_FR/x-talk.html
- Il tutorial dell'applicazione è disponibile sul nostro canale YouTube al link seguente: https://www.youtube.com/watch?v=V_vEC55Wg0M&t=1s



X-STORY



L'applicazione X-STORY è l'app di montaggio sviluppata da CROSSCALL per le foto e i video. Permette di:

- Assemblare / Riorganizzare foto/video
 - Tagliare video
 - Rallentare / Accelerare video
 - Aggiungere una musica per il montaggio
-
- Per trovare tutte le informazioni su questa applicazione, consultare il sito: https://www.crosscall.com/fr_FR/x-story.html
 - Il tutorial dell'applicazione è disponibile sul nostro canale YouTube al link seguente: <https://www.youtube.com/watch?v=2IVsk7BHN7I>

MISURE DI SICUREZZA

Informazioni sulla sicurezza generale

Il mancato rispetto delle istruzioni di sicurezza seguenti potrebbe causare un incendio, una scossa elettrica, lesioni o un danneggiamento del telefono o di un altro bene. Leggere tutte le istruzioni di sicurezza qui di seguito prima di utilizzare il telefono.

- Spegnere sempre il telefono quando il suo utilizzo non è consentito, quando può provocare interferenze o costituire un pericolo.
- Evitare l'esposizione ai campi magnetici.
- Spegnere il telefono a bordo degli aeromobili e negli aeroporti quando viene richiesto.
- Spegnere il telefono quando ci si trova in prossimità di apparecchiature elettroniche di alta precisione. Il telefono potrebbe alterare le prestazioni di questo tipo di apparecchiature.
- Non mettere il telefono né i suoi accessori in contenitori che producono un potente campo magnetico.
- Non lasciare dispositivi di archiviazione di dati magnetici in prossimità del telefono. Le radiazioni emesse dal telefono potrebbero cancellare le informazioni che vi sono memorizzate.
- Tenere il telefono al riparo dalla luce diretta del sole. Non esporre il telefono ad alte temperature e non utilizzarlo in presenza di gas infiammabili (ad es. in una stazione di servizio).
- Tenere il telefono a una distanza minima di 15 mm dal corpo quando si effettuano delle chiamate.
- I piccoli pezzi possono presentare un rischio di soffocamento.
- Il telefono può emettere un suono stridulo.
- Evitare di sottoporre a urti o di danneggiare il telefono.
- Alcune parti del telefono sono in vetro. Il vetro può rompersi se il telefono cade su una superficie dura o subisce un impatto. Se il vetro si rompe, non toccare i pezzi di vetro del telefono e non tentare di rimuovere il vetro rotto dallo stesso. Non utilizzare il telefono fintanto che il vetro non sarà stato sostituito da un operatore autorizzato.
- Non tentare di smontare il telefono o i suoi accessori. La manutenzione o la riparazione del telefono devono essere affidate solamente a personale qualificato.
- La presa elettrica deve essere situata in prossimità del telefono e facilmente accessibile.
- Rispettare tutte le leggi o le normative relative all'utilizzo del telefono. Rispettare la privacy e i diritti altrui quando si utilizza il telefono.

- Seguire le istruzioni contenute nel presente manuale relative all'utilizzo del cavo USB. In caso contrario il telefono o il computer potrebbero essere danneggiati.
- Pulire il telefono con un panno morbido e asciutto. Fatto salvo il rispetto delle condizioni indicate qui di seguito nelle "Informazioni sull'impermeabilità all'acqua", non utilizzare acqua, alcool, sapone o prodotti chimici.
- Salvare i propri dati importanti. Una riparazione o altri fattori rischiano di causarne la perdita.
- Non scollegare il telefono quando si trasferiscono file o si formatta la memoria. Questo potrebbe causare il malfunzionamento del programma o il danneggiamento dei file.
- Tenere il telefono e il caricabatteria fuori della portata dei bambini. Non lasciar utilizzare il telefono o il caricabatteria ai bambini senza sorveglianza.
- Il dispositivo non è destinato a essere usato da persone (bambini compresi) con capacità fisiche, sensoriali o mentali ridotte, o da persone prive di esperienza o conoscenze che impediscano un uso sicuro dei dispositivi, a meno che non siano sorvegliate o siano state precedentemente istruite dalla persona responsabile della loro sicurezza.
- Tenere gli accessori del telefono di piccole dimensioni fuori della portata dei bambini, per evitare ogni rischio di soffocamento.
- Non lasciare che bambini o animali domestici mastichino o leccino il dispositivo.
- Non modificare e non ricondizionare il telefono.
- Non esporre il telefono a fiamme, esplosioni o ad altre fonti di pericolo.
- Spegnerlo il telefono quando ci si trova in prossimità di materiali o liquidi esplosivi.
- Il telefono deve essere connesso esclusivamente a un'interfaccia USB 2.0.
- La temperatura di esercizio ideale è compresa tra 0 e 40 °C. La temperatura di stoccaggio ideale è compresa tra 20 e 50 °C.
- Smettere di utilizzare il dispositivo in caso di surriscaldamento o se uno dei suoi componenti è fessurato o rotto.
- Non premere il dispositivo contro occhi, orecchie o qualsiasi altra parte del corpo, e non metterlo in bocca.
- Non utilizzare il flash vicino agli occhi di persone o animali.
- Utilizzare solamente gli accessori originali di questo telefono e non installare la sua batteria in un altro telefono.

Informazioni sull'impermeabilità

- È stato acquistato un telefono cellulare conforme all'indice di protezione IP68. Per garantire un utilizzo e una impermeabilità ottimali, assicurarsi che le protezioni che coprono le aperture e la custodia siano correttamente chiuse.
- Non aprire le protezioni né il cassetto della scheda SIM del dispositivo se questo si trova in acqua o in un ambiente molto umido.
- Assicurarsi che le protezioni non siano danneggiate quando le si apre o le si richiude. Inoltre, assicurarsi che la guarnizione sia priva di residui, come sabbia o polvere, per evitare di danneggiare il telefono.
- Le protezioni che coprono le aperture possono allentarsi in caso di caduta o urto.
- Assicurarsi che le protezioni siano correttamente allineate e perfettamente chiuse.
- Se il telefono è rimasto immerso nell'acqua o se il microfono o l'altoparlante sono bagnati, il suono potrebbe non risultare nitido durante una chiamata. Si consiglia di attendere alcuni minuti dopo l'immersione del dispositivo affinché ritorni la sua qualità audio iniziale. Assicurarsi che il microfono e l'altoparlante siano puliti e asciutti asciugandoli con un panno asciutto.
- Se il dispositivo è bagnato di acqua salata o clorata, sciacquarlo con acqua di rubinetto, quindi asciugarlo con un panno morbido e pulito. Asciugare con cura le protezioni e i connettori.
- La resistenza all'acqua del dispositivo può comportare delle leggere vibrazioni in determinate condizioni. Tali vibrazioni, ad esempio quando il volume è impostato a un livello alto, sono normali e non influenzano il corretto funzionamento del telefono.
- Non rimuovere la membrana impermeabile che copre il microfono o gli altoparlanti e non utilizzare strumenti in grado di danneggiarla (appuntiti, taglienti, ecc.).
- Non esporre il dispositivo a particelle metalliche: queste potrebbero accumularsi sull'altoparlante del telefono per via del magnete integrato nel suo componente. Le particelle metalliche possono essere pulite con un panno morbido. Altrimenti è possibile mettere il dispositivo all'interno di un sacchetto di plastica trasparente.
- Le variazioni di temperatura possono aumentare o diminuire la pressione, che può alterare la qualità del suono. Se necessario, aprire le protezioni per far fuoriuscire l'aria.

Dispositivi medici

- Spegnere il telefono all'interno degli ospedali e nelle altre infrastrutture mediche che lo richiedono.
- Il telefono dispone di antenne radio che emettono dei campi elettromagnetici. Questi campi elettromagnetici possono interferire con i pacemaker o altri dispositivi medici.
- Se si porta un pacemaker, mantenere una distanza di almeno 20 cm tra quest'ultimo e il telefono.
- Tenere il telefono dal lato opposto rispetto all'impianto.
- Se si pensa che il proprio telefono interferisca con il pacemaker o qualsiasi altro dispositivo medico, smettere di utilizzarlo e consultare il medico per ottenere informazioni specifiche sul dispositivo medico utilizzato.
- Quando si effettuano attività ripetitive, come un inserimento di testo o dei giochi sul telefono, si potrà avvertire occasionalmente un fastidio alle mani, alle braccia, ai polsi, alle spalle, al collo o ad altre parti del corpo. Se si avverte fastidio, interrompere l'utilizzo del telefono e consultare un medico.

Sicurezza stradale

- Rispettare tutte le misure e le norme di sicurezza relative all'utilizzo del telefono durante la guida.
- Rispettare tutte le leggi locali. Tenere sempre le mani libere per guidare un veicolo quando si è al volante. Al volante, la sicurezza stradale deve essere la preoccupazione primaria.
- Fermarsi sul ciglio e parcheggiare prima di ricevere o di effettuare una chiamata, se le condizioni del traffico lo richiedono.
- I segnali di radiofrequenza possono interferire con alcuni sistemi elettronici presenti nel proprio veicolo, come autoradio o apparecchiature di sicurezza.
- Se il veicolo è dotato di airbag, non ostacolare il suo accesso mettendo un dispositivo senza fili portatile o fisso davanti. In caso contrario si rischia di impedire l'apertura dell'airbag e provocare gravi lesioni fisiche. È vietato utilizzare il telefono cellulare in mano mentre si guida.
- Se si ascolta della musica, tenere il volume a un livello ragionevole in modo da restare coscienti di quanto avviene nei dintorni. Questo punto è particolarmente importante se ci si trova vicino ad una strada.

- Il fatto di utilizzare il telefono in alcune circostanze può distrarre e causare pericolo. Rispettare tutte le regole che vietano o limitano l'utilizzo del telefono o degli auricolari (astenedosi ad esempio dall'inviare SMS al volante o utilizzare gli auricolari in bicicletta).
- È vietato utilizzare il telefono cellulare in mano mentre si guida.

Alimentazione e ricarica

- Non gettare il telefono nel fuoco
- Non provocare un cortocircuito
- Non esporlo a temperature superiori a 60 °C / 140 °F
- Riciclare la batteria secondo le norme vigenti.
- Ricaricare il telefono con il cavo USB e l'adattatore in dotazione. L'utilizzo di un adattatore o di un cavo non compatibile potrebbe danneggiare in modo irreparabile il telefono.
- L'adattatore deve essere collegato in prossimità del telefono ed essere facilmente accessibile.
- L'utilizzo di cavi o caricabatterie danneggiati o la messa in carica in presenza di umidità possono provocare una scossa elettrica.
- L'adattatore elettrico è destinato esclusivamente a un utilizzo all'interno.
- La presa elettrica deve essere facilmente accessibile. La presa non deve essere bloccata durante l'utilizzo.
- Per disconnettere completamente il telefono dall'alimentazione elettrica, scollegare il caricabatteria dalla presa elettrica a parete.
- Gli adattatori elettrici possono diventare caldi durante l'utilizzo normale e un contatto prolungato può causare delle lesioni.
- Assicurare sempre una ventilazione sufficiente attorno agli adattatori durante il loro utilizzo.
- La ventilazione non deve essere ostruita coprendo i fori di aerazione con degli oggetti (giornali, tovaglie, tende, ecc.) per evitare un surriscaldamento e un malfunzionamento. Mantenere uno spazio libero di almeno 10 cm attorno al telefono.
- Il telefono deve essere utilizzato nelle zone a clima temperato.
- Non collegare o non scollegare una porta USB con le mani bagnate, perché ciò potrebbe comportare un rischio di scossa elettrica.

- Poiché il telefono è dotato di una batteria interna ricaricabile, non esporre il prodotto a calore eccessivo (sole, fuoco, ecc.).
- Evitare di utilizzare il connettore per effettuare più azioni simultanee e assicurarsi che i morsetti della batteria non tocchino alcun elemento conduttore, come metalli o liquidi.

Protezione dell'udito



Questo telefono rispetta la normativa in vigore in materia di limitazione del volume massimo in uscita. L'ascolto prolungato con gli auricolari ad alto volume può causare una perdita dell'udito!

- Interrompere l'utilizzo del prodotto o abbassare il volume se si avvertono ronzii nelle orecchie.
- Non regolare il volume al massimo, i professionisti sanitari sconsigliano l'esposizione prolungata a livelli sonori elevati.
- Utilizzare correttamente gli auricolari, poiché una pressione acustica eccessiva proveniente da quest'ultimi o dalle cuffie può provocare una perdita uditiva.
- Per prevenire danni all'udito, evitare l'ascolto prolungato ad alto volume.
- Utilizzare esclusivamente gli auricolari forniti con il telefono.

Protezione dell'ambiente

- Rispettare la normativa locale in materia di smaltimento dei rifiuti quando ci si disfa dell'imballaggio, della batteria o del telefono usato. Conferirli in un punto di raccolta affinché siano correttamente riciclati. Non gettare i telefoni né le batterie usate nei normali cassonetti per i rifiuti domestici.
- Conferire le batterie al litio usate e che non si desidera conservare in un luogo preposto a tale scopo. Non gettarli nella spazzatura.

Non gettare i telefoni né le batterie usate nei normali cassonetti per i rifiuti domestici.



La batteria presenta un rischio di esplosione se viene sostituita con un modello non adatto. Smaltire le batterie usate secondo le istruzioni.

Scatola

- Carta (PAP 21)
- Raccolta differenziata. Verifica le disposizioni del tuo Comune.
- Svuota l'imballaggio prima di conferirlo in raccolta.
- Riduci il volume dell'imballaggio prima di conferirlo in raccolta

Pulizia e manutenzione

- Spegnere il telefono prima di qualsiasi pulizia o manutenzione. Il caricabatteria deve essere scollegato dalla presa. Il telefono e il caricabatteria devono essere scollegati per impedire scosse elettriche o cortocircuiti della batteria o del caricabatteria. Chiudere le protezioni.
- Non pulire il telefono né il caricabatteria con sostanze chimiche (alcol, benzene), agenti chimici o detersivi abrasivi per non danneggiare i pezzi o provocare un malfunzionamento. Il dispositivo può essere pulito con un panno morbido antistatico e leggermente umido o con acqua del rubinetto seguendo le istruzioni contenute nelle INFORMAZIONI SULL'IMPERMEABILITÀ a pagina 231.
- Non graffiare e non alterare il telefono poiché le sostanze contenute nella pittura potrebbero causare una reazione allergica. Nell'eventualità che ciò si verificasse, interrompere immediatamente l'utilizzo del telefono e consultare un medico.
- Eliminare la polvere dalla presa di corrente e mantenere quest'ultima all'asciutto per evitare ogni rischio d'incendio.
- Se il telefono o uno dei suoi accessori non funziona correttamente, contattare il fornitore di assistenza locale.
- Non smontare il telefono o i suoi accessori autonomamente.

Chiamate d'emergenza

In caso di emergenza, se il telefono è acceso e ci si trova in una zona coperta dalla rete, esso può essere utilizzato per effettuare una chiamata d'emergenza. Tuttavia, i numeri delle chiamate di emergenza possono non essere accessibili su tutte le reti. Non affidarsi mai unicamente al proprio telefono per effettuare delle chiamate d'emergenza.

Raccomandazioni per ridurre l'esposizione dell'utilizzatore alle radiazioni

- Utilizzare il telefono cellulare nelle zone coperte dalla propria rete in modo da ridurre la quantità di radiazioni ricevuta (in particolare nei parcheggi sotterranei o durante i tragitti in treno o in auto).
- Utilizzare il telefono in buone condizioni di ricezione (ossia: quando il numero massimo di barrette viene visualizzato per la rete).
- Utilizzare un kit vivavoce.
- Durante una chiamata, allontanare il telefono dalla pancia delle donne incinte e dal basso ventre degli adolescenti.
- Bambini e adolescenti devono fare un utilizzo ragionevole dei telefoni cellulari evitando le comunicazioni notturne e limitando la frequenza e la durata delle chiamate.

INFORMAZIONI COMPLEMENTARI

Conformità



- CROSSCALL informa che il presente dispositivo risponde alle raccomandazioni di base e alle altre misure pertinenti enunciate nella direttiva 2014/53/UE. L'ultima versione applicabile della Dichiarazione di conformità può essere consultata sul sito Internet: https://docs.crosscall.com/public/CERTIFICAT/ACTION-X5_CERTIFICATE-OF-CONFORMITY_INTERNATIONAL.pdf.
- Limitazioni relative alla banda da 2,4 GHz: Norvegia: questo sotto-paragrafo non è applicabile alla zona geografica situata entro un raggio di 20 km dal centro di Ny-Ålesund. Limitazioni relative alla banda da 5 GHz: ai sensi dell'articolo 10, paragrafo 10 della direttiva 2014/53/UE, l'imballaggio indica che questa apparecchiatura radio è soggetta ad alcune restrizioni quando viene immessa nel mercato in Belgio (BE), Bulgaria (BG), Repubblica Ceca (CZ), Danimarca (DK), Germania (DE), Estonia (EE), Irlanda (IE), Grecia (EL), Spagna (ES), Francia (FR), Croazia (HR), Italia (IT), a Cipro (CY), in Lettonia (LV), Lituania (LT), Lussemburgo (LU), Ungheria (HU), a Malta (MT), nei Paesi Bassi (NL), in Austria (AT), Polonia (PL), Portogallo (PT), Romania (RO), Slovenia (SL), Slovacchia (SK), Finlandia (FI), Svezia (SE), nel Regno Unito (UK), in Turchia (TR), Norvegia (NO), Svizzera (CH), Islanda (IS) e nel Liechtenstein (LI).



Bande di frequenza e potenza

- Banda di frequenza utilizzata dall'apparecchiatura radio: alcune bande possono non essere disponibili in tutti i paesi o in tutte le regioni. Contattare l'operatore locale per ottenere informazioni più dettagliate.
- Frequenza massima del segnale radio emessa nella banda di frequenze in cui l'apparecchiatura radio funziona: la potenza massima per tutte le bande è inferiore al valore limite più alto precisato nella norma armonizzata relativa. I limiti nominali delle bande di frequenze e della potenza di trasmissione (irradiata e/o per conduzione) applicabili a questa apparecchiatura radio sono i seguenti:

Bande	Frequenza	Potenza massima
GSM850	824 MHz-894 MHz	33±2 dBm
GSM900	880 MHz-960 MHz	33±2 dBm
GSM1800	1710 MHz-1880 MHz	30±2 dBm
GSM1900	1850 MHz-1990 MHz	30±2 dBm
WCDMA B1	1920 MHz-2170 MHz	23±2 dBm
WCDMA B2	1850 MHz-1990 MHz	23±2 dBm
WCDMA B5	824 MHz-894 MHz	23±2 dBm
WCDMA B8	880 MHz-960 MHz	23±2 dBm
LTE B1	1920 MHz-2170 MHz	23±2 dBm
LTE B2	1850 MHz-1990 MHz	23±2 dBm
LTE B3	1710 MHz-1880 MHz	23±2 dBm
LTE B5	824 MHz-894 MHz	23±2 dBm
LTE B7	2500 MHz-2690 MHz	23±2 dBm
LTE B8	880 MHz-960 MHz	23±2 dBm
LTE B20	791 MHz-862 MHz	23±2 dBm
LTE B28	703 MHz-803 MHz	23±2 dBm
LTE B32	1452 MHz-1496 MHz	DL only
LTE B38	2570 MHz-2620 MHz	23±2 dBm
LTE B40	2300 MHz-2400 MHz	23±2 dBm
WIFI 2-4 GHz	2400 MHz-2483.5 MHz	<20 dBm
WIFI 5 GHz	5150 MHz-5725 MHz	<20 dBm
Bluetooth	2400 MHz-2483.5 MHz	<10 dBm
NFC	13.56 MHz	<42dBuA/m

Informazioni sugli accessori e i software

Consigliamo di utilizzare i seguenti accessori:

ACCESSORIO	MODELLO	DATI TECNICI
	Marchio depositato: Crosscall Modello: 1901150199661(CH-21E)	Tensione di ingresso: 100-240 V~ Frequenza di ingresso CA: 50/60 Hz Tensione di uscita: 5-0 V --- Corrente di uscita: 2,0 A Potenza di uscita: 10,0 W Rendimento medio in modalità attiva: 81,47% Rendimento con batteria scarica (10%): 79,37% Consumo di energia ricarica esclusa: 0,0565 W
	Ref. Crosscall: 1904150199685	IPX6
	Ref. Crosscall: 1902150199678	USB A - USB C 1 m

La versione software del prodotto è L1869.X.XX.XX.XXXX (dove X=0 a 9, A a Z, rappresentano gli aggiornamenti sull'esperienza utente, le patch di sicurezza, ecc.). Gli aggiornamenti software saranno pubblicati dal produttore per correggere bug o migliorare alcune funzionalità dopo il lancio del prodotto. Tutte le versioni software pubblicate dal produttore sono state verificate e rispettano sempre la normativa applicabile.

Tutti i parametri di radiofrequenza (ad esempio la banda di frequenze e la potenza in uscita) non sono accessibili all'utente e non possono essere modificati da quest'ultimo. Le ultime informazioni relative agli accessori e ai software sono disponibili nella Dichiarazione di conformità, consultabile sul sito Internet: https://docs.crosscall.com/public/CERTIFICAT/ACTION-X5_CERTIFICATE-OF-CONFORMITY_INTERNATIONAL.pdf

TASSO SPECIFICO DI ASSORBIMENTO (SAR)

- Questo telefono rispetta le direttive sull'esposizione alle radiofrequenze, quando è utilizzato in prossimità della testa o a una distanza minima di 5 mm dal corpo. Secondo le direttive dell'ICNIRP (la Commissione internazionale per la protezione dalle radiazioni non ionizzanti), il limite del SAR è in media di 2 W/kg per la testa e il corpo, e di 4 W/kg per gli arti su un tessuto cellulare di 10 g che assorbe la maggior parte delle frequenze.

Valori massimi per questo modello:

- SAR testa :0,94 (W/kg) ==> valore limite autorizzato: 2 (W/kg)
- SAR corpo: 1,40 (W/kg) ==> valore limite autorizzato: 2 (W/kg)
- SAR arti: 2,72 (W/kg) ==> valore limite autorizzato: 4 (W/kg)

Diritti d'autore

Questo dispositivo è destinato esclusivamente a un uso privato. Il fatto di copiare dei CD o scaricare della musica, dei video o delle foto per rivenderli o per qualsiasi altro fine commerciale può costituire una violazione sui diritti d'autore. Può allora essere necessaria un'autorizzazione per copiare o registrare in tutto o in parte un documento, un libro e/o una presentazione soggetta alla legge sui diritti d'autore. Informarsi su tutte le leggi applicabili relative alla registrazione e all'utilizzo di detti contenuti nel proprio paese e nella propria giurisdizione.

ALLEGATO

Informazioni importanti

Per offrire un'esperienza ottimale all'utente, il telefono si connette regolarmente a dei server Internet e di messaggistica. Questo genera automaticamente ed inevitabilmente degli scambi di dati che possono essere fatturati in aggiunta all'abbonamento esistente o dedotti dall'abbonamento prepagato.

Per evitare problemi di fatturazione legati a servizi che utilizzano Internet, consigliamo vivamente di optare per un pacchetto adatto, comprensivo dell'accesso illimitato a Internet e alla messaggistica. Evitare inoltre di modificare i parametri preconfigurati per impostazione predefinita. Se lo si desidera, è possibile connettersi a una rete WIFI per migliorare la velocità e l'efficacia. In particolare consigliamo di utilizzare una rete WIFI quando si guardano in streaming o si scaricano giochi, video o film.

Condizioni di garanzia

Il telefono e gli accessori presenti nella scatola sono garantiti contro qualsiasi difetto o malfunzionamento che potrebbero insorgere a seguito della loro concezione o della loro fabbricazione o di un guasto del materiale, nelle normali condizioni di utilizzo, per la durata della garanzia (consultabile unitamente alle nostre condizioni generali di assistenza postvendita sul sito www.crosscall.com > Assistenza > Garanzia) valida dalla data d'acquisto del telefono, riportata sulla fattura originale. La garanzia commerciale cessa di diritto al termine del suddetto periodo. La durata di disponibilità dei pezzi di ricambio indispensabili all'utilizzo dei prodotti nuovi è di dieci (10) anni dalla data di fine commercializzazione del prodotto.

Per maggiori informazioni sulle condizioni di garanzia, visitare www.crosscall.com > Assistenza > Garanzia.

Prima di contattare il nostro servizio di assistenza postvendita, consigliamo di seguire le istruzioni seguenti:

- Ricaricare completamente la batteria;
- Aggiornare il software o ripristinare le impostazioni di fabbrica per formattare il telefono.

ATTENZIONE: TUTTI i dati utente del telefono (contatti, foto, messaggi, file e applicazioni scaricate) andranno persi in modo definitivo. Consigliamo vivamente di effettuare un backup completo dei dati del telefono prima di formattarlo.

→ Per ripristinare le impostazioni di fabbrica: nel Menu del telefono, fare clic su **Impostazioni > Sistema > Avanzate > Opzioni di reimpostazione > Cancella tutti i dati (ripristino dati fabbrica)**.

Nel caso in cui il telefono presentasse un guasto che impedisse il suo utilizzo normale, è necessario affidare il dispositivo al nostro servizio di assistenza postvendita. Il telefono non sarà né riparato né sostituito se i marchi depositati o il numero di serie (IMEI) sono stati rimossi o modificati o se la ricevuta d'acquisto è mancante o illeggibile.

Se il difetto di conformità o il vizio è confermato, il telefono sarà sostituito o riparato in tutto o in parte. Questa garanzia copre i costi dei pezzi di ricambio e della manodopera.

Prima di inviare il proprio telefono al nostro servizio di assistenza postvendita, raccomandiamo di:

- annotare e conservare il codice IMEI in un luogo sicuro (*);
- rimuovere la scheda SD e la scheda SIM;
- salvare tutti i propri dati personali. Il nostro centro di riparazione potrebbe dover formattare il telefono.

(*) Il codice IMEI è il numero di serie che permette di identificare il dispositivo e di monitorare il servizio di assistenza postvendita. Esistono più modi per trovare il codice IMEI:

- Digitare ***#06#** sulla tastiera del telefono;
- Controllare sull'imballaggio del telefono;
- Sul retro del telefono e a seconda del modello, l'IMEI può essere scritto su una piccola etichetta o inciso sul cassetto SIM del telefono.

Documenti e informazioni da allegare al momento dell'invio del telefono al nostro servizio di assistenza postvendita:

- Una copia della fattura o della ricevuta dove figurano la data d'acquisto, il tipo di prodotto e il nome del distributore;
- Il numero IMEI del telefono;
- Una descrizione del guasto del telefono.

Invitiamo a prendere conoscenza delle condizioni generali di servizio disponibili sul sito Internet di Crosscall al seguente indirizzo: **www.crosscall.com**

ACTION-X5, progettato in Francia e assemblato in Cina

Creato e importato da:

CROSSCALL - 245 RUE PAUL LANGEVIN 13290 AIX-EN-PROVENCE - Francia.

ÍNDICE

VANTAGENS DO ACTION-X5

Imagens e Partilha	243
Ergonomia	243
Durabilidade.....	244

APRESENTAÇÃO GERAL DO TELEMÓVEL

Apresentação do aparelho	245
X-LINK™	246
X-BLOCKER.....	246

COLOCAÇÃO EM FUNCIONAMENTO DO SEU ACTION-X5

Instalação do cartão nano SIM/micro SD	247-248
Ligar e desligar o telemóvel	248
Conselhos e precauções a tomar para carregar a sua bateria.....	248-249

ECRÃ TÁTIL, SISTEMA DE NAVEGAÇÃO E BOTÕES DO ACTION-X5

Utilização do ecrã tátil	250-252
Sistema de navegação	252-253
Botões do telemóvel	254-255

UTILIZAÇÃO DO TELEMÓVEL

Chamadas telefónicas.....	256
Contactos	257
Mensagens.....	257-258
Câmara fotográfica: a aplicação X-CAM	258-261
Galeria.....	261
Transferir ficheiros	262-263
Gestão dos cartões SIM.....	263-264
Dados móveis	264
Navegador	265
E-mail	265
Poupança de bateria	265
Reiniciar o telemóvel.....	266
Atualizações do sistema	266

PERSONALIZAÇÃO DO TELEMÓVEL

Ecrã inicial	266-267
Som	267
Notificações	267-268
Data e Hora	268
Idiomas	268

TRUQUES E ATALHOS

Modo Ecrã partilhado	268
Captura de ecrã.....	269
Rotação automática do ecrã	269
Ativar o ecrã.....	269
Modo luvas	269
NFC	269
Partilha de bateria.....	270
Informações de carregamento	270
Instalação do cabo de segurança (leash).....	270
Calculadora	270

APLICAÇÕES CROSSCALL

X-SENSORS	271
X-SAFE	272-275
X-TALK.....	276
X-STORY.....	277

MEDIDAS DE SEGURANÇA

Informações gerais sobre segurança	278-279
Informações sobre estagnidade.....	280
Dispositivos médicos	280-281
Segurança rodoviária	281
Alimentação e carregamento	282
Proteção auditiva	283
Proteção do ambiente	283
Limpeza e manutenção	283-284
Chamadas de emergência	284
Recomendações para reduzir a exposição do utilizador às radiações	284

INFORMAÇÕES ADICIONAIS

Conformidade	285
Faixas de frequência e potência.....	286
Informações sobre acessórios e softwares.....	287
Taxa de absorção específica (DAS).....	287
Direitos de autor	288

ANEXO

Informações importantes.....	288
Garantia	288-289

Obrigado por ter escolhido a Crosscall e por ter comprado este smartphone.

O guia de utilização irá permitir-lhe familiarizar-se com o seu novo aparelho.

VANTAGENS DO ACTION-X5



Imagens e Partilha

Capture todas as suas fotografias e vídeos no ângulo da sua escolha. O ACTION-X5 está equipado com duas câmaras traseiras, uma de 48 MP com ângulo normal associada a uma outra câmara de 13 MP com grande ângulo 120 °. Além disso, o X-CAM está originalmente instalado no ACTION-X5, uma aplicação de captura desenvolvida pelas equipas da CROSSCALL, que lhe permite filmar todas as suas aventuras em diferentes ângulos (79 ° e 120 °) e em diferentes modos. O X-STORY também está originalmente instalado no ACTION-X5, a aplicação dedicada à montagem que lhe permite transformar instantaneamente os vídeos e fotografias que acaba de registar em filmes inesquecíveis onde quer que esteja e partilhá-los nas redes sociais ou com as pessoas à sua volta.



Ergonomia

Descubra o compromisso perfeito entre uma visibilidade confortável e uma aderência ideal sem limitar os seus movimentos. Concebido com um ecrã no formato 5.45" 18:9, o ACTION-X5 mostra a sua identidade nos códigos do reflexo para oferecer-lhe um lado estético que não deixa ninguém indiferente e que marca claramente a identidade de design da marca. As suas texturas também foram trabalhadas para conferir mais resistência, mas sobretudo uma aderência ideal, enquanto que dois botões programáveis facilmente acessíveis permitir-lhe-ão, com apenas um toque executar a função ou abrir a aplicação da sua escolha sem ter de desbloquear o seu telemóvel.

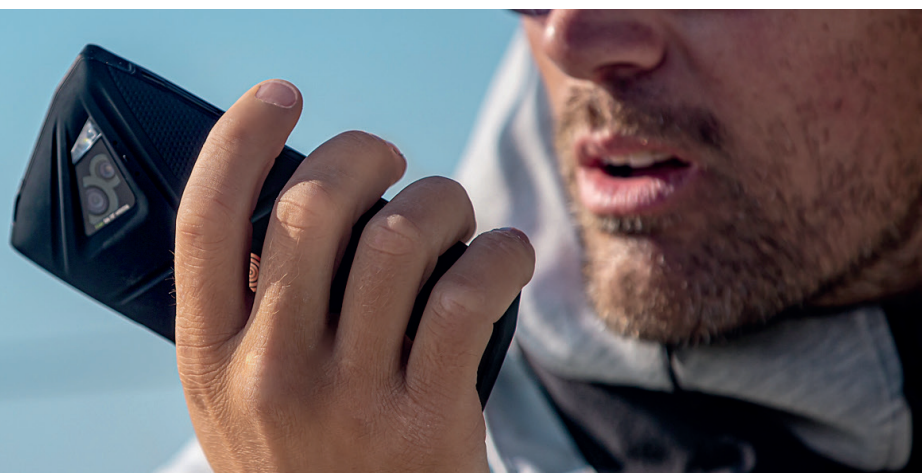



Durabilidade

Experimente o smartphone que utilizará durante muito tempo, que resistirá ao seu dia a dia e que o acompanhará em todas as suas aventuras. Concebido com o maior respeito pelos valores de durabilidade da CROSSCALL, o ACTION-X5, com garantia de 5 anos, preenche todos os requisitos do aparelho duradouro. Além disso, o ACTION-X5 passou com distinção nos 15 testes da norma militar americana MIL-STD-810H e também possui certificação IP68. Por último, tire proveito da sua bateria de 3850 mAh para viver aventuras intensas e a longo prazo.



APRESENTAÇÃO GERAL DO TELEMÓVEL

Apresentação do aparelho

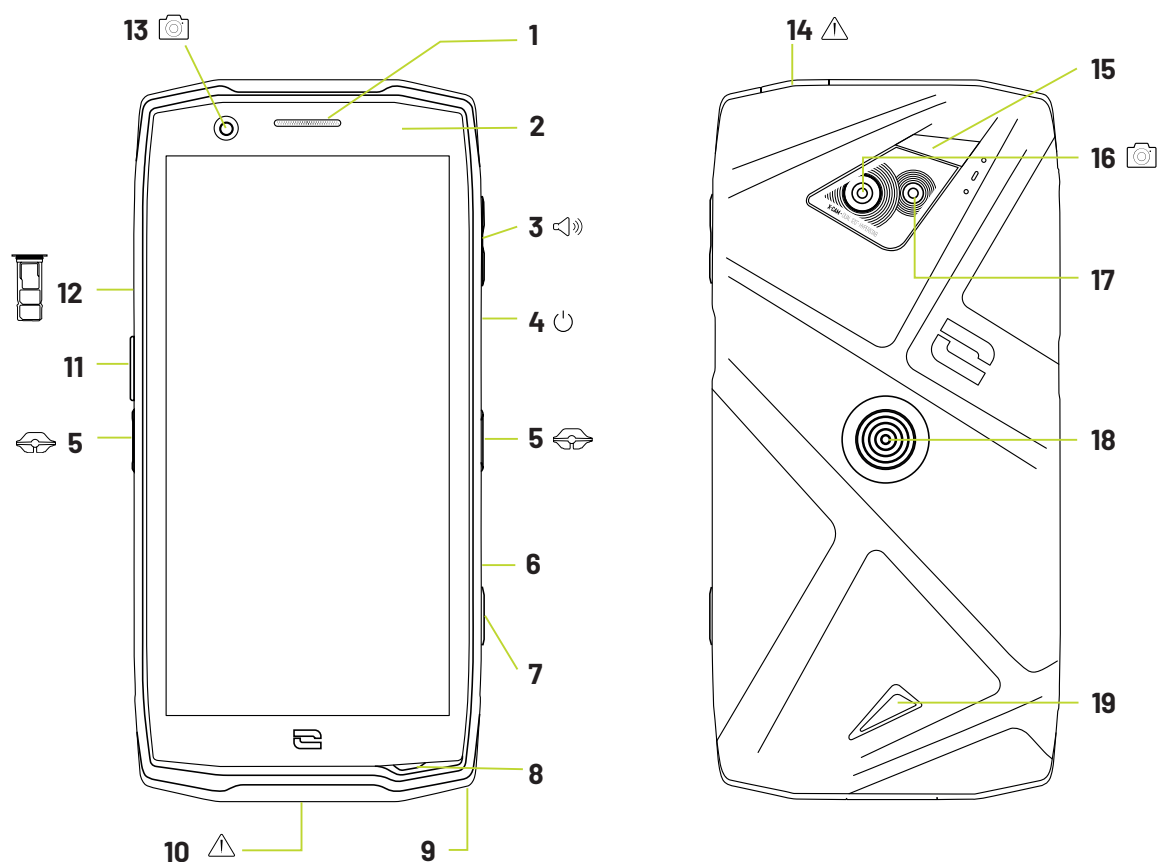

1. Altifalante
2. Sensor de luminosidade e proximidade
3. Botão de volume +/-
4. Botão de ligar/desligar e leitor de impressão digital
5. Entalhes X-BLOCKER
6. LED de notificações
7. Botão programável n.º 2
8. Microfone
9. Passagem para o cabo de segurança
10. Porta USB-Tipo C (tampa hermética - fechar sempre bem!)
11. Botão programável n.º 1
12. Compartimento de inserção dos cartões SIM e cartão micro SD
13. Câmara dianteira de grande ângulo 120° / 13MP
14. Tomada para auriculares (tampa hermética - fechar sempre bem!)
15. Flash
16. Câmara traseira de grande ângulo 120° / 13MP
17. Câmara traseira 48MP Fusion⁴
18. X-LINK™* (fixação/carregamento/transferência de dados)
19. Altifalante

*Tecnologia Magconn



X-LINK™*

O SISTEMA INTELIGENTE DE FIXAÇÃO MAGNÉTICA

Este conector magnético, situado na parte traseira do seu telemóvel, permite, num único gesto, fixá-lo e conectá-lo aos acessórios exclusivos X-LINK™*.

Em função dos acessórios utilizados, o X-LINK™* pode igualmente permitir carregar o seu telemóvel e/ou transferir dados.



X-BLOCKER

SISTEMA DE FIXAÇÃO MECÂNICO REFORÇADO

Nas situações que requerem uma fixação máxima, este acessório exclusivo fornecido com o seu telemóvel, garante a fixação do seu telefone com os acessórios compatíveis (força de fixação 20 Kg). Fixa-se facilmente nos entalhes laterais do seu telemóvel. O seu revestimento de silicone reduz as vibrações causadas pelos choques.

Antes de iniciar qualquer atividade, verifique se o seu X-BLOCKER está perfeitamente inserido nos dois entalhes do telefone.

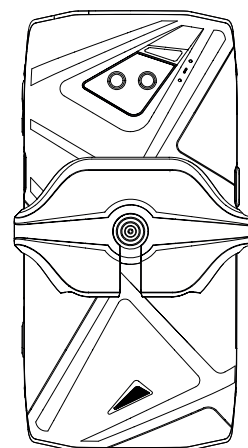
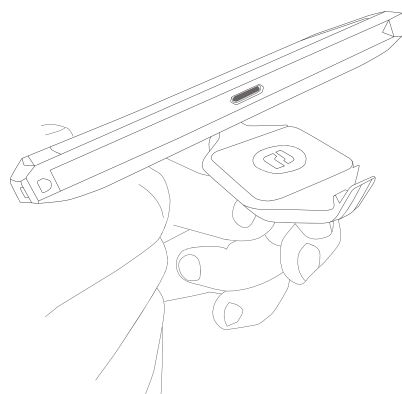
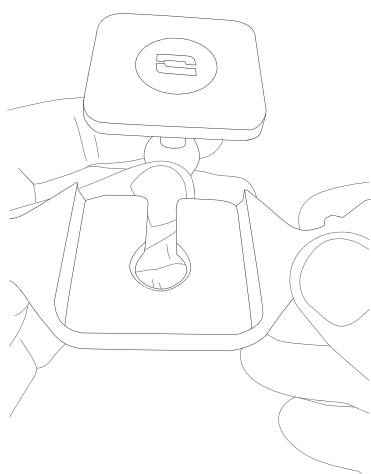

Descubra toda a gama de acessórios compatíveis com o X-LINK™* e X-BLOCKER em www.crosscall.com

COLOCAÇÃO EM FUNCIONAMENTO DO SEU ACTION-X5

Instalação do cartão nano SIM/micro SD

1. Verifique se o seu aparelho está desligado. Se esse não for o caso, desligue-o pressionando o botão de ligar/desligar.
2. Ejeite a bandeja para cartões nano SIM/micro SD com a ajuda da ferramenta de ejeção fornecida, inserindo-a no orifício previsto para esse efeito, como abaixo indicado.

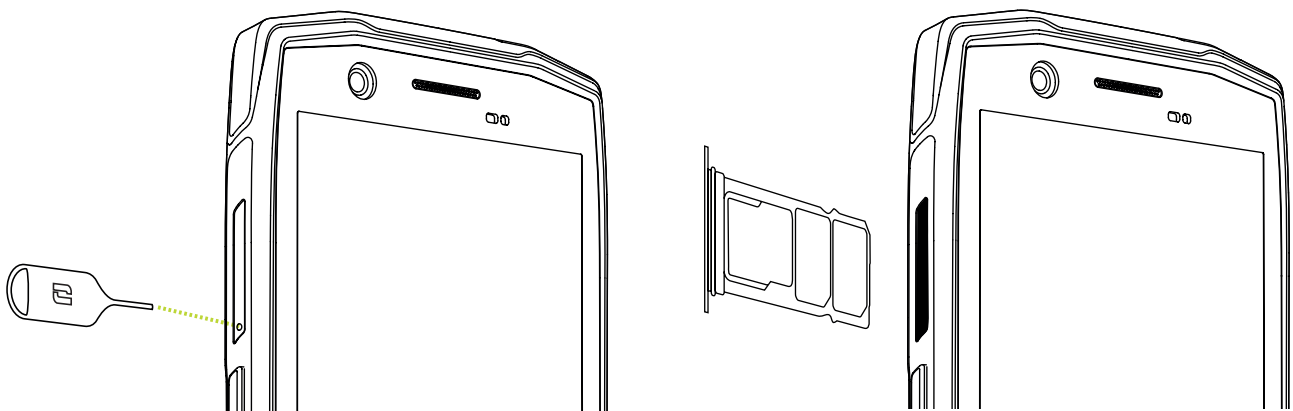

3. Retire completamente a bandeja.
4. Tem a possibilidade de instalar 2 cartões nano SIM e um cartão micro SD no seu smartphone.
 - a. Para garantir uma compatibilidade perfeita com os serviços das operadoras, convidamo-lo(a) a inserir o seu cartão nano SIM, com a face metálica para baixo, no compartimento da direita (SIM 1).

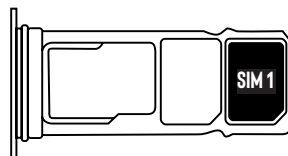

- b. Se desejar, insira o segundo cartão nano SIM, com a face metálica para baixo, no compartimento do meio (SIM 2) e/ou um cartão micro SD no compartimento da esquerda.

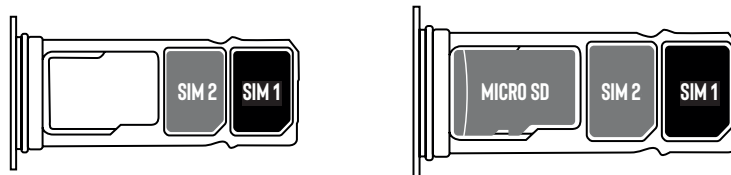

5. Voltar a colocar a bandeja no telemóvel.
 - a. Verifique se os cartões estão corretamente alinhados.
 - b. Verifique se a bandeja está corretamente alinhada com a ranhura do telemóvel quando a inserir.
 - c. Insira a bandeja e empurre-a, como indicado acima.

Atenção: Para garantir a estanquidade do telemóvel, certifique-se de que a bandeja está completamente inserida e bloqueada.

Ligar/desligar o telemóvel

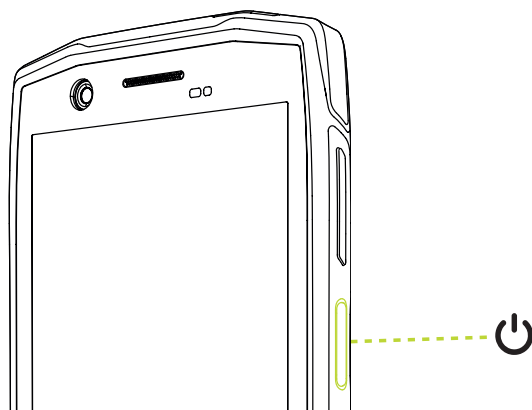

Prima longamente o botão **Ligar/Desligar** do telefone e aguarde alguns segundos até que o ecrã se ilumine.

Quando liga o telemóvel pela primeira vez ou após uma reinicialização dos dados, siga as instruções no ecrã para configurar o seu aparelho.

Depois de este ligar, o botão pode igualmente servir para:

- Bloquear/Desbloquear o seu ecrã tátil premindo o botão apenas uma vez.
- Aceder às chamadas de emergência, desligar ou reiniciar o seu telemóvel premindo continuamente o botão.

Conselhos e precauções a tomar para carregar a sua bateria

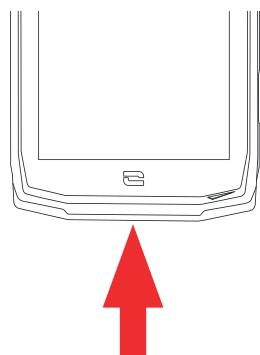

1. Abra a tampa vedante e ligue o cabo ao adaptador de alimentação fornecido na embalagem na porta USB-A. De seguida, ligue a outra extremidade do cabo à porta USB-C do seu telemóvel.
2. Ligue o adaptador de alimentação à tomada elétrica.
3. Quando a bateria estiver completamente carregada, desligue o telemóvel do carregador. Em primeiro lugar, desligue o carregador do aparelho e, depois, desligue-o da tomada elétrica de parede.

i Nunca carregue o seu telemóvel utilizando a ligação magnética X-LINK™* e a ligação USB juntas, o que poderia resultar num encurtamento da duração de vida dos equipamentos do seu telemóvel.

*Tecnologia Magconn



A bateria está incorporada no telemóvel e não é amovível. Não retire a bateria.

- Para não desgastar prematuramente a bateria do seu dispositivo, recomenda-se que respeite as regras de utilização em cada ciclo de carregamento. Para isso, é preferível carregar a sua bateria a partir do momento em que esta atinge os 20 % e evitar carregá-la quando ultrapassar os 80 %, em vez de realizar ciclos de carregamentos completos (de 0 a 100 %).
 - Utilize apenas um carregador e um cabo aprovados e compatíveis com o seu telemóvel. A utilização de carregadores ou cabos não aprovados pode provocar a explosão da bateria ou danos no telemóvel.
 - Evite utilizar o telemóvel durante o carregamento. Não cubra o telemóvel nem o adaptador de alimentação.
 - Uma ligação incorreta do carregador poderá danificar gravemente o seu telemóvel. Todos os danos causados por uma utilização indevida não são cobertos pela garantia.
 - Retire o carregador da tomada elétrica quando o telemóvel não estiver a carregar.
 - É possível que o telemóvel não ligue de imediato se o carregar com a bateria descarregada. Após um determinado tempo de carga, o telemóvel liga normalmente.
 - Se a alimentação em corrente alternada (CA) for mais fraca, o tempo de carregamento poderá ser maior.
 - Se utilizar carregadores não convencionais, como computadores, o tempo de carregamento poderá ser maior.
 - O tempo de carregamento pode variar dependendo da temperatura ambiente e do nível de bateria restante.
 - O telemóvel pode ser carregado em toda a segurança a uma temperatura compreendida entre 0 °C e 40 °C. O carregamento em temperaturas inferiores a 0 °C ou acima dos 40 °C pode comprometer o desempenho da bateria e reduzir a respetiva duração de vida. Um carregamento prolongado em temperaturas extremas danificará a bateria.
 - Durante o carregamento, o telemóvel e o carregador podem ficar quentes. Este fenómeno é perfeitamente normal e não deverá diminuir a duração de vida nem os desempenhos do telemóvel. Se a bateria ficar mais quente que o normal, interrompa o carregamento. Coloque o telemóvel num local fresco e deixe-o arrefecer. Evite o contacto prolongado com a superfície do seu telemóvel em caso de aquecimento.
-  As funcionalidades do dispositivo variam de acordo com sua localização, idioma, operadora e modelo. Este dispositivo é compatível com a função OTG. Utilize um cabo OTG padrão.

ECRÃ TÁTIL, SISTEMA DE NAVEGAÇÃO E BOTÕES DO ACTION-X5

Domine o funcionamento do seu telemóvel e das suas aplicações com apenas alguns gestos simples.

Utilização do ecrã tátil

Toque leve

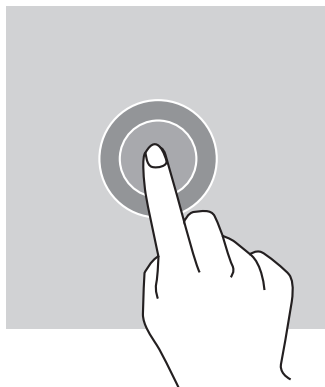

Para abrir uma aplicação, seleccionar um item do menu, tocar numa tecla do ecrã tátil, introduzir um carácter com a ajuda do teclado no ecrã, toque levemente no item com o dedo.

Pressão longa

Posicione o seu dedo num item ou no ecrã e mantenha-o pressionado durante 2 segundos para aceder às opções disponíveis.

Deslizar

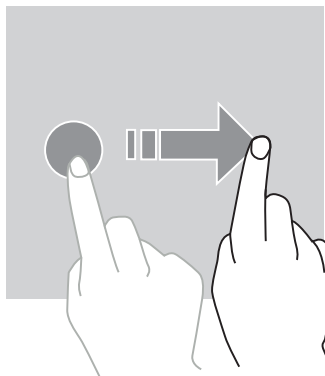

Deslize para a esquerda ou para a direita no ecrã principal ou no ecrã das aplicações para apresentar outros ecrãs.

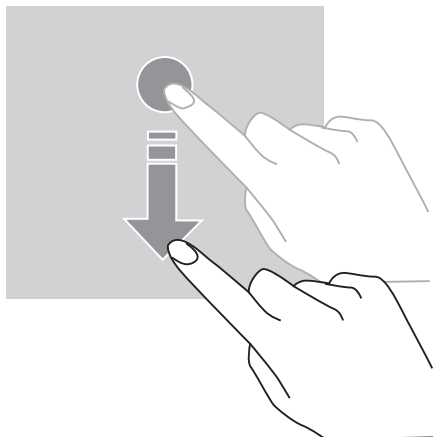

Deslize para cima e para baixo para percorrer uma página da internet ou uma lista de itens.

Mover

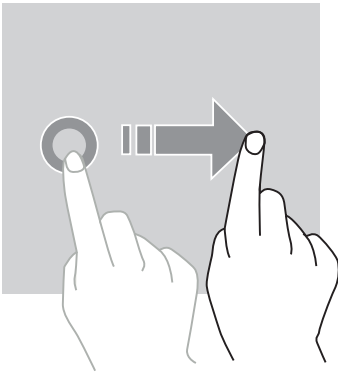

Para mover um item, posicione o seu dedo no mesmo, mantenha-o premido e arraste-o para o local desejado.

Ações com dois dedos

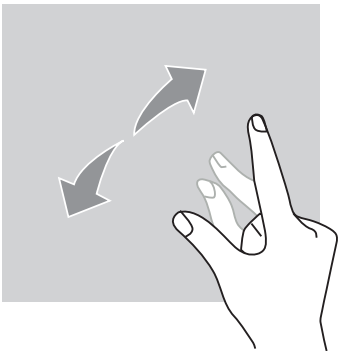

Comece por aproximar dois dedos e, depois, afaste-os para ampliar uma parte de uma página de internet, de um cartão ou de uma imagem.

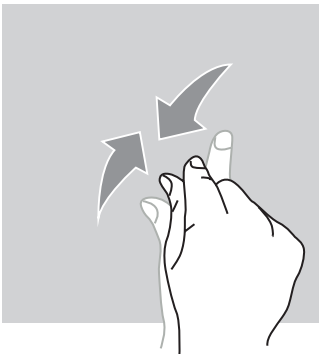



Aproxime-os para desfazer o zoom.

Sistema de navegação

O seu smartphone propõe-lhe dois modos do sistema de navegação:

- A navegação com três botões
- A navegação por gestos

Abaixo, encontrará detalhadamente a navegação com três botões que é a navegação predefinida do telemóvel. Para configurar a navegação por gestos, abra a aplicação Definições  > Navegação no sistema .

Página inicial/Assistente de voz

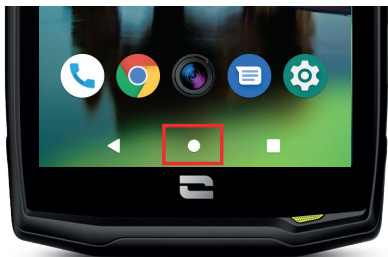

A partir de qualquer ecrã do seu smartphone, carregue no círculo no centro do seu telemóvel para voltar ao ecrã principal

Ao premir continuamente este botão ativa a assistente de voz do Google.

Retroceder

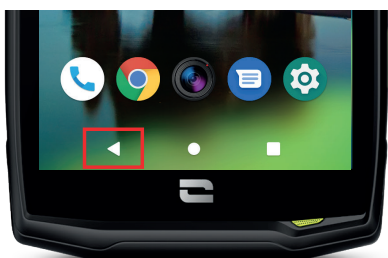

A partir de qualquer ecrã do seu smartphone, carregue no triângulo no canto inferior esquerdo do telemóvel para voltar à página anterior.

Aplicações abertas

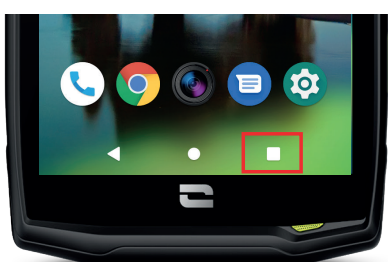

A partir de qualquer ecrã do seu smartphone, carregue no quadrado no canto inferior direito do seu ecrã e aceda a todas as aplicações abertas.

Menu das aplicações do telemóvel

Todas as aplicações instaladas o seu telefone estão disponíveis no menu do seu aparelho. Para aceder a partir do seu ecrã principal:

1. Percorra o seu ecrã de baixo para cima.
2. Faça desfilas as aplicações arrastando o seu dedo de baixo para cima do seu ecrã e clique na aplicação à qual deseja aceder.
3. Percorra o seu ecrã para baixo ou carregue no botão Página Inicial (círculo no centro da parte inferior do ecrã) para fechar o menu do seu telefone.

Centro de notificações

A partir de um ecrã qualquer do seu telefone, pode aceder às suas notificações recebidas.

1. Para abrir a janela de notificações, percorra o seu ecrã de cima para baixo. A lista das duas notificações é exibida.
2. Faça deslizar esta lista para consultar todas as suas notificações, e clique nas notificações recebidas para consultá-las em detalhe. Depois de lida, a notificação irá desaparecer automaticamente.
3. Pode igualmente eliminar as notificações sem consultá-las. Para isso, arraste a notificação para a esquerda ou para a direita. Para eliminar todas as notificações ao mesmo tempo, clique em **Limpar tudo**.
4. Percorra o ecrã de baixo para cima ou carregue no botão Página Inicial (círculo no centro da parte inferior do ecrã) para fechar a central de notificações.

Janela de configuração rápida

A partir de um ecrã qualquer do seu telefone, pode aceder à janela de configuração rápida que lhe permite facilmente ver e modificar as configurações principais do seu telefone.

1. Para abrir a janela de configuração rápida, percorra o seu ecrã de cima para baixo. Acede assim às suas primeiras configurações disponíveis na janela de configuração rápida do seu telefone.
2. Percorra de novo o seu ecrã de cima para baixo para aumentar o quadrado branco e consultar a integralidade das configurações disponíveis nesta janela de configuração rápida.
3. Carregue numa configuração para ativá-la / desativá-la. As configurações a cinza estão desativadas. Se desejar visualizar mais opções relativas a uma configuração, prima nesta longamente.
4. Percorra o ecrã de baixo para cima ou carregue no botão Página Inicial (círculo no centro da parte inferior do ecrã) para fechar de configuração rápida.

Tem a possibilidade de adicionar, eliminar ou deslocar as configurações que deseja, clicando no pequeno lápis em baixo à esquerda da janela de configuração rápida.

- Para deslocar uma configuração, prima nesta longamente e arraste-a para o local desejado.
- Para adicionar uma configuração, arraste para cima a partir da zona «**Toque sem soltar e arraste para adicionar mosaicos**».
- Para eliminar uma configuração, arraste para baixo até à zona «**Arrastar para aqui para remover**».

Botões do telemóvel

Botão ligar/desligar e bloquear/desbloquear o ecrã

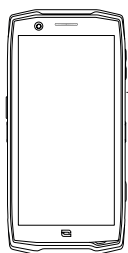



Este botão permite, principalmente:

- ligar/desligar/reiniciar o seu telemóvel premindo-o continuamente
- bloquear/desbloquear o seu telemóvel.

- Prima o botão **ligar/desligar** para bloquear o ecrã manualmente.
- Prima o botão **ligar/desligar** para voltar a ligar o ecrã e deslize o dedo no ecrã em qualquer direção para desbloqueá-lo.

O seu ecrã bloqueia-se automaticamente e passa para o modo de espera após um determinado período de inatividade para reduzir o consumo de energia e impedir ações involuntárias.

Para configurar o tempo de colocação em modo de espera automático, vá a: **Definições**  > **Ecrã**  > **Avançadas** > **Limite de tempo do ecrã** e selecione a duração desejada.

Botões programáveis

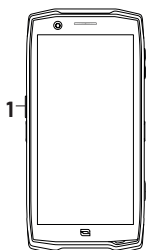



O seu ACTION-X5 possui dois botões programáveis (n.º 1 e n.º 2) que podem ser utilizados de duas formas distintas:

- premindo CONTINUAMENTE
- premindo 3 vezes seguidas.

Desta forma, esta configuração dá-lhe a possibilidade de configurar à sua escolha duas funções por botão, ou seja, 4 no total.

Estes botões estão predefinidos, mas pode alterá-los como desejar.

Para tal:

- Vá ao menu **Definições**  > **Botões**  > e selecione a ação do botão que pretende configurar (premir três vezes ou premir continuamente).
- Para cada ação, pode:
 - Ligar para um número específico
 - Abrir uma aplicação do seu telemóvel (X-TALK, X-SAFE, Câmara, Lanterna...)
 - Ativar/Desativar um modo (modo luvas, modo «Não incomodar»)

Botões de volume +/-

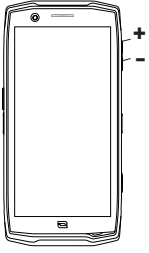

Este botão, composto por uma tecla + e uma tecla -, permite-lhe configurar o volume das suas chamadas e notificações alternando facilmente entre 3 modos:

- Modo de toque
- Modo vibrador
- Modo silencioso

Também lhe permite ajustar facilmente o volume:

- das chamadas
- dos toques/notificações
- dos conteúdos multimédia
- dos alarmes

LED de notificações

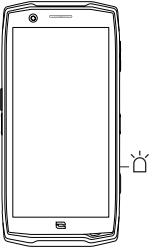

O seu ACTION-X5 possui uma luz LED de notificações. Esta pode ser utilizada quando:

- a bateria do seu telemóvel estiver fraca (< 20 %)
- o telemóvel estiver a carregar
- tira fotografias/grava vídeos
- o seu aparelho estiver a emparelhar dispositivos bluetooth

Para configurar a luz LED de notificações para as funções relativas à sua câmara fotográfica, aceda ao menu **Definições** da aplicação X-CAM e ative/desative a luz LED da câmara.

Para configurar a luz LED de notificações para as outras funções, aceda a: **Definições**  > **Apps e notificações**  > **Notificações de LED** e ative/desative a luz LED de notificação para as situações propostas.

Neste menu, tem igualmente a possibilidade de configurar a luz LED para as diferentes aplicações instaladas no seu telefone. Com efeito, tem a possibilidade de definir uma cor e um número de intermitências específicas para as aplicações da sua escolha, para nos indicar as notificações recebidas relativas a esta aplicação.



Várias aplicações estão configuradas por predefinição, mas tem a possibilidade de adicionar ou eliminar segundo as suas necessidades:

- Para adicionar uma aplicação, clique em **Adicionar um aplicativo** e selecione a aplicação desejada no menu do seu telefone.
- Para eliminar uma aplicação, clique na aplicação em questão e clique em **Remover**.



UTILIZAÇÃO DO SEU TELEMÓVEL

Chamadas telefónicas



Marcar um número

1. Prima  no ecrã principal ou no menu do seu telemóvel.
2. Prima  para abrir o teclado e introduzir um número de telefone.
3. Prima  para efetuar uma chamada.

A partir do registo de chamadas ou da lista de contactos



1. Prima  no ecrã principal ou no menu do seu telemóvel.
2. Prima  para aceder ao seu registo de chamadas e clique no número para o qual pretende ligar.
3. Prima  para aceder à sua lista de contactos e clique no número para o qual pretende ligar.

Efetuar uma chamada internacional

1. Prima  no ecrã principal ou no menu do seu telemóvel.
2. Prima  para abrir o teclado.
3. Prima 0 e mantenha o dedo pressionado até surgir o sinal +.
4. Introduza o código do país, o código da zona e o número de telemóvel.
5. Prima  para ligar para o número introduzido.

Chamadas 4G (VoLTE)/Chamadas Wi-Fi (VoWiFi)

Para configurar as suas chamadas em 4G e Wi-Fi:

1. Vá a: Definições  > Rede e Internet 
2. Clique no cartão SIM que pretende configurar.
3. Pode ativar/desativar a função Chamadas por 4G e Chamadas por WIFI.



Receber chamadas

Quando recebe uma chamada, deslize o ecrã para cima para atender a chamada.





Quando recebe uma chamada, deslize o ecrã para baixo para rejeitar a chamada.

Contactos





Criação manual de um contacto

1. Carregue na aplicação Contactos  no menu do seu telemóvel.
2. Prima  para criar um novo contacto.
3. Insira os dados do contacto.
4. Clique em Guardar para guardar o novo contacto

Criação/Alteração de um contacto com o teclado



1. Prima  para abrir o teclado do seu telemóvel .
2. Insira o número e clique em:
 - a.  Criar novo contacto, para registar este número como novo contacto.
 - b.  Adicionar a um contacto, para adicionar este número a um contacto já existente.

Criação/Alteração de um contacto a partir de uma chamada recebida

1. Prima  para abrir o seu registo de chamadas .
2. Clique no número que pretende registar e clique em:
 - a.  Criar novo contacto, para registar este número como novo contacto.
 - b.  Adicionar a um contacto, para adicionar este número a um contacto já existente.

Mensagens

Enviar uma mensagem

1. Carregue na aplicação Mensagens  no ecrã principal ou no menu do seu telemóvel.
2. Clique em Iniciar chat.
3. Selecione o(s) contacto(s) para os quais pretende enviar a sua mensagem.
4. Escreva a mensagem com o teclado tátil.
5. Envie a mensagem ao clicar em  SMS .

Mostrar as mensagens

1. Carregue na aplicação Mensagens  no ecrã principal ou no menu do seu telemóvel.

2. Selecione um contacto na lista de mensagens.

3. Mostre a sua conversa.

Câmara fotográfica



Aplicação X-CAM

A sua câmara fotográfica beneficia da aplicação X-CAM desenvolvida pela CROSSCALL. Fácil e intuitiva, esta aplicação garante-lhe:

- uma experiência de selfie grande angular estabilizada
- uma correção do horizonte grande angular (câmara traseira)
- um modo vídeo «Dashcam» que permite não perder nada
- um modo «Noite» para melhorar a qualidade da fotografia quando a luminosidade diminui
- um modo «Sequência» para capturar fotografias em movimento

Todos os modos disponíveis na sua aplicação são apresentados na parte inferior do seu ecrã. Percorra estes modos e selecione o que pretende utilizar para tirar a sua fotografia/gravar o seu vídeo. Alguns modos são configuráveis diretamente a partir do ícone **Settings**  da aplicação.

Câmaras diferentes

O ACTION-X5 possui 3 câmaras diferentes. Em função do modo selecionado, terá a possibilidade de escolher uma destas três câmaras.

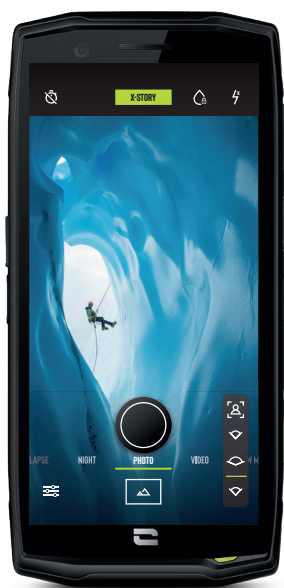

Câmara dianteira grande angular

13 MP - 120°
Estabilização
Sem foco



Câmara traseira principal

48 MP Fusion⁴ - 80°
Estabilização
Foco automático e manual



Câmara traseira grande angular

13 MP - 120°
Estabilização
Correção do horizonte que pode ser ativada
Sem foco

Atalhos da aplicação X-CAM

Especificamente desenvolvido para o seu telemóvel CROSSCALL, foram criados vários atalhos para simplificar a sua utilização e permitir-lhe captar facilmente todos os seus melhores momentos.



PT

Função «Touch-lock»: tirar fotografias/gravar vídeos debaixo de água



Para tirar fotografias/gravar vídeos debaixo de água, deve ativar a função «Touch-lock», situada no canto superior direito do seu ecrã, que bloqueia o seu ecrã tátil (no modo fotografia ou vídeo). De seguida, utilize os diferentes botões do seu telemóvel para tirar uma fotografia/gravar um vídeo, mudar de câmara...

Para desativar esta função, basta clicar 3 vezes consecutivas no botão de ligar do telemóvel.

Esta função também pode ser utilizada em situações específicas, quando receia que determinados elementos possam tocar no seu ecrã.

Exemplo: utilização com arnês, num suporte de bicicleta...



Após a imersão na água do mar, passe o seu telemóvel por água potável. Seque cuidadosamente as tampas e conectores. É possível que as aberturas do altifalante e do microfone estejam obstruídas com água. Aguarde alguns minutos antes de efetuar uma chamada para recuperar um funcionamento ideal.

Modo fotografia/vídeo

Este modo permite-lhe tirar uma fotografia ou gravar um vídeo selecionando uma câmara de entre as 3 disponíveis no seu smartphone.

Enquadre a pessoa no ecrã e carregue na tecla central no centro na parte inferior do seu ecrã ou na tecla de atalho verde (botão programável n.º 2) para tirar a fotografia ou gravar o vídeo.

A sua fotografia/vídeo será automaticamente gravado na aplicação Fotos .

Modo slowmotion

O modo slowmotion é um efeito de câmara lenta que pode ser utilizado quando grava um vídeo. Só pode ser utilizado com a sua câmara traseira principal (ângulo de 79º).

Modo Dashcam

Este modo permite-lhe registar apenas os últimos 30 ou 60 segundos que lhe interessam. Está disponível com a sua câmara traseira de ângulo normal e grande angular.

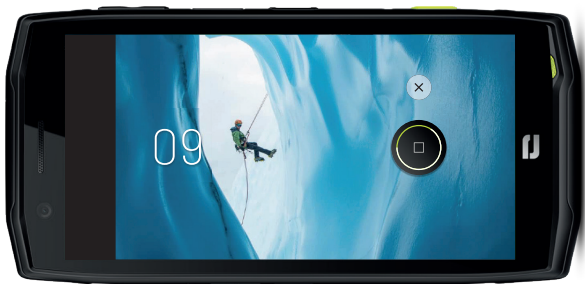

Escolha este modo, inicie a gravação do vídeo, os últimos 30/60 segundos só serão registados se carregar novamente no botão de captura.

Tudo o que foi gravado antes dos últimos 30/60 segundos e antes de carregar no botão de captura será automaticamente eliminado.



Depois de carregar neste botão, o modo Dashcam continua em funcionamento. Sempre que pretender guardar os últimos 30 ou 60 segundos que passaram deve carregar no botão de captura.

Para ajustar a duração da Dashcam, vá a **Settings > secção VÍDEO > Dashcam duration** e selecione 30 ou 60 segundos.

Modo Time lapse

O modo time lapse é um modo que permite gravar vídeos acelerados, seja com a sua câmara de ângulo normal ou grande angular. Será o modo predileto dos adeptos do pôr do sol.

DICA: Para fazer o seu time-lapse nas melhores condições, não hesite em utilizar o nosso acessório CROSSCALL X-STICK, que lhe propõe um tripé para o seu telemóvel.

Modo Noite

Este modo deve ser privilegiado quando tira fotografias em locais ou momentos do dia com baixa luminosidade.

Leitor de Código QR

A sua câmara fotográfica também funciona como leitor de Código QR. Permite-lhe reconhecer e decodificar os principais tipos de Código QR (Site, cartão de visita, hotspot Wi-Fi, envio de SMS, chamada).

Verifique se esta função está devidamente ativada nas Definições da sua aplicação.



Para ler um código QR, enquadre o código QR a ler no centro da sua câmara fotográfica e clique na notificação que surge na parte inferior do seu ecrã para realizar a ação associada ao código QR.

Galeria



Visualizar as imagens/vídeos

1. Carregue na aplicação **Fotos**  no ecrã principal ou no menu do seu telemóvel.
2. Selecione uma imagem ou um vídeo para visualizar e aceda a outras opções.

Eliminar imagens/vídeos

1. Na aplicação **Fotos** , prima continuamente a imagem ou o vídeo que pretende eliminar. Agora pode selecionar com um clique as outras fotografias e/ou vídeos que pretende eliminar.
2. Depois de selecionar todos os elementos, clique em  e confirme a eliminação clicando em OK.

Partilhar imagens/vídeos

1. Na aplicação **Fotos** , prima continuamente a imagem ou o vídeo que pretende eliminar. Agora pode selecionar com um clique as outras fotografias e/ou vídeos que pretende partilhar.
2. Depois de selecionar todos os elementos, clique em  e selecione um método de partilha.

Transferir ficheiros: telemóvel para o computador ou computador para o telemóvel

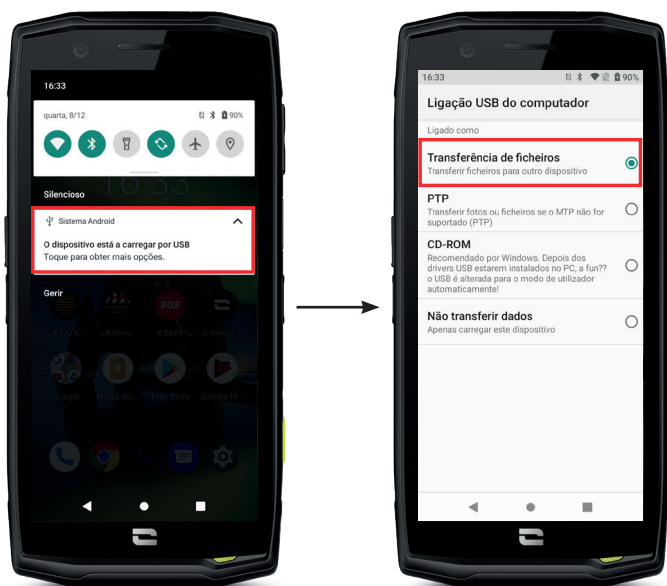

1. Quando liga o seu telemóvel ao seu computador com o cabo USB-C ou X-LINK™*, surge automaticamente uma notificação na central de notificações.

2. Clique nesta notificação e selecione **Transferência de ficheiros** para, depois, poder aceder no seu computador aos ficheiros que se encontram no seu telemóvel.

O seu aparelho deve agora surgir no seu computador. Para aceder aos ficheiros que se encontram no mesmo:

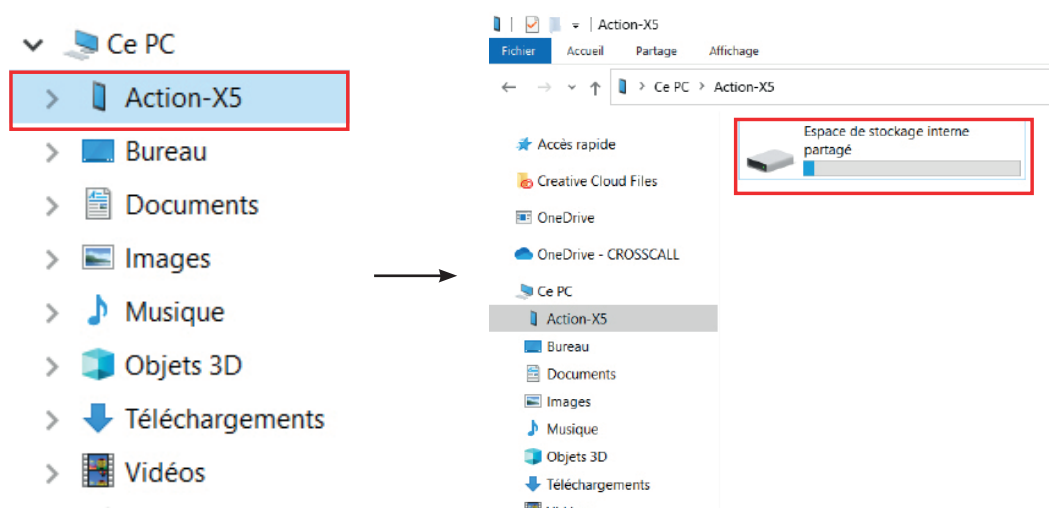

1. Abra o explorador de ficheiros e clique no seu telemóvel **ACTION-X5**.

2. Clique em **Espaço de armazenamento interno partilhado** ou em **espaço cartão SD**.

3. A partir de agora tem acesso aos ficheiros que se encontram no seu telemóvel. Pode copiar estes ficheiros para o seu computador ou copiar ficheiros do seu computador para o telemóvel.

*Tecnologia Magconn

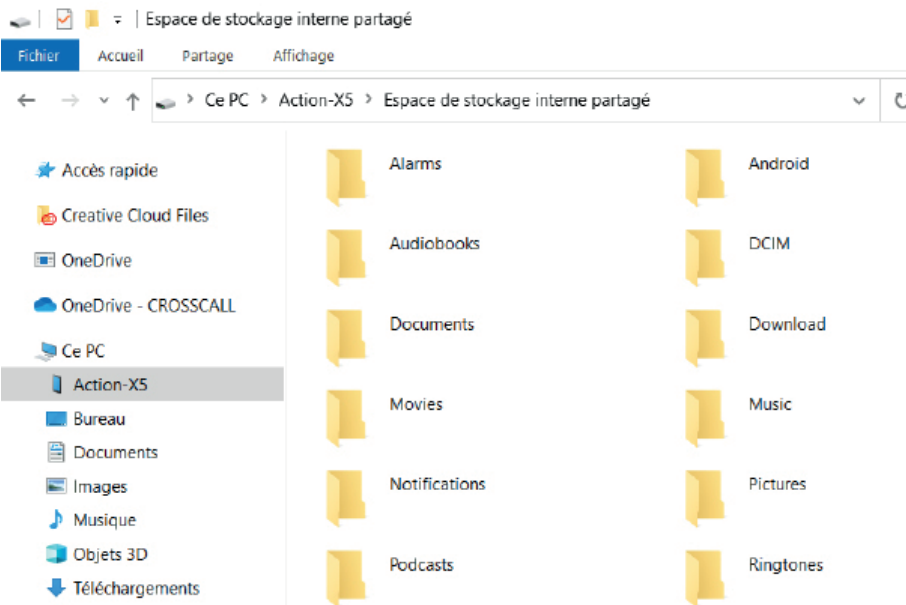

Não desconecte o cabo USB-C ou X-LINK™* do aparelho durante a transferência de dados. Isto pode provocar a perda de dados e/ou danos no aparelho.

Caso específico para os computadores Mac da marca Apple

A aplicação «Android File Transfer» deve ser instalada no seu Mac para permitir aos smartphones Android transferir ficheiros.



Gestão dos cartões SIM

O seu telemóvel oferece a possibilidade de utilizar dois cartões SIM diferentes em simultâneo.

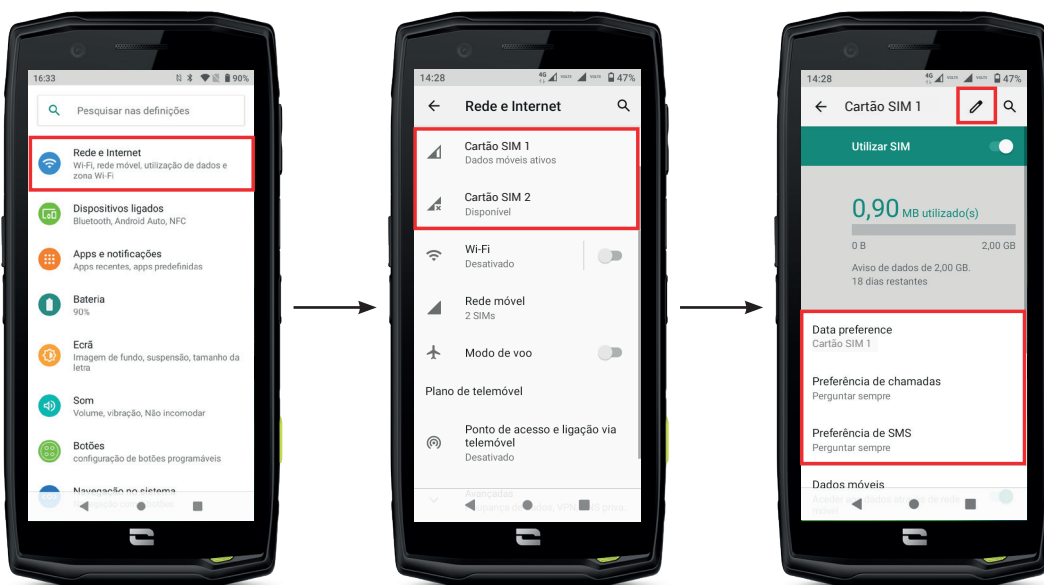
Tem a possibilidade de configurar cada um destes cartões SIM.



*Tecnologia Magconn

1. No ecrã principal ou no menu do seu telemóvel, clique em **Definições**  > **Rede e Internet** 

2. Clique no cartão SIM que pretende configurar.

3. Pode:

- Alterar o nome do cartão
- Definir o cartão que será utilizado para os dados móveis
- Definir o cartão SIM que será utilizado para as chamadas
- Definir o cartão SIM que será utilizado para as SMS

Dados móveis

2 opções para ativar/desativar os seus dados móveis:

OPÇÃO 1:



No ecrã principal, abra a central de notificações e atalhos de configurações deslizando o seu dedo de cima para baixo e clique no ícone Dados móveis  para ativá-los/desativá-los.

OPÇÃO 2:

No menu **Definições**  > **Rede e Internet**  > **Rede móvel**, clique no cursor de ativação para ativá-las/desativá-las.

Navegador

Ligue-se à Internet para procurar informações e adicione páginas de internet aos seus favoritos para aceder às mesmas rapidamente.

1. Carregue na aplicação **Google Chrome**  no ecrã principal ou no menu do seu telemóvel.
2. Introduza o endereço na barra de pesquisa e carregue na tecla  do seu teclado. Desta forma, pode aceder a páginas de internet. Os favoritos, a transição entre várias janelas e outras funções também são consideradas.

E-mail

Configurar a sua conta de e-mail

Configure uma conta de e-mail quando abre a aplicação E-mail pela primeira vez.

1. Carregue na aplicação **Gmail**  no menu do seu telemóvel.

2. Clique em + **Adicionar um endereço de e-mail** e selecione o seu fornecedor de e-mail.
3. Siga as instruções no ecrã para realizar a configuração.

Poupança de bateria

O seu ACTION-X5 inclui um modo de poupança de bateria. Ao ativar este modo, o seu telemóvel:

- Alterna para um fundo escuro.
- Desativa ou restringe as atividades secundárias, alguns efeitos visuais e outras funcionalidades como o «Ok Google».



Existem duas opções para ativar o modo de poupança de bateria.

OPÇÃO 1:



1. Abra a central de notificações do telemóvel deslizando o dedo de cima para baixo.
2. Na faixa branca que se situa na parte superior do ecrã, clique no ícone .
3. Clique neste mesmo ícone para desativar este modo.

 Se premir continuamente este ícone durante alguns segundos acede diretamente ao menu bateria do seu telemóvel para consultar rapidamente as informações sobre o estado da sua bateria.

OPÇÃO 2:



1. No ecrã principal, clique na aplicação **Definições**  > **Bateria**  > **Poupança de bateria**.
2. Clique em **Ativar agora** para ativar este modo.
3. Clique em **Desativar agora** para desativar este modo.

No menu bateria, pode configurar este modo para que este seja automaticamente ativado quando o seu telemóvel atinge um determinado nível de bateria que pode definir. Para tal:

1. No ecrã principal, clique na aplicação **Definições**  > **Bateria**  > **Poupança de bateria**.
2. Clique em **Definir um horário** e selecione **Com base na percentagem**.
3. Escolha o nível de bateria pretendido.

Reiniciar o telemóvel

 Antes de reiniciar o telemóvel, certifique-se de que guardou todos os dados importantes armazenados no aparelho. O aparelho reiniciará automaticamente.

Para repor a configuração padrão do seu aparelho, vá a **Definições**  > **Sistema**  > **Avançadas** > **Opções de reposição** e clique em **Apagar todos os dados (reposição de dados de fábrica)**.

Atenção: esta ação eliminará todos os dados na memória interna do seu telemóvel.

Neste menu, também pode reiniciar as suas preferências ou o Wi-Fi, os dados móveis e o Bluetooth.

Atualizações do sistema

As atualizações são alterações efetuadas à versão do software instalada inicialmente no seu telemóvel para reparar potenciais erros ou ainda introduzir melhorias ou novas funções.

PERSONALIZAÇÃO DO TELEMÓVEL

Ecrã principal

O ecrã principal é o ponto de partida para aceder a todas as funções do telemóvel. Apresenta os widgets, os atalhos para as aplicações e muito mais.

 O ecrã principal pode ser apresentado de forma diferente consoante a região ou a operadora.

Imagem de fundo

1. Prima continuamente um espaço vazio do ecrã principal para aceder ao editor do ecrã principal.
2. Selecione **Imagens de fundo**.
3. Pode escolher a sua imagem de fundo de entre uma seleção de imagens CROSSCALL ou de entre as suas fotografias.

Widgets

Os widgets são aplicações autónomas que lançam as funções de aplicações específicas para facilitar o acesso e fornecer informações sobre o seu ecrã principal. Para aceder aos widgets fornecidos neste telemóvel:

1. Prima continuamente um espaço vazio do ecrã principal para aceder ao editor do ecrã principal.
2. Selecione **Widgets**.
3. Prima continuamente o widget que pretende adicionar ao seu ecrã principal e coloque-o no seu ecrã inicial criando uma nova página, se necessário. Solte o dedo para validar a sua posição no ecrã.
4. No ecrã principal, prima continuamente o widget que pretende mover ou eliminar. Deslize-o para a zona **X Remover** na parte superior do ecrã para removê-lo do seu ecrã principal.

Atalhos para as aplicações

Pode personalizar os atalhos de aplicações que pretende visualizar no seu ecrã principal.

1. Abra o menu no qual se encontram todas as aplicações do telemóvel.
2. Prima continuamente a aplicação para a qual pretende adicionar um atalho.
3. Mantenha esta aplicação premida e deslize-a ligeiramente para visualizar o seu ecrã principal.
4. Coloque a aplicação onde desejar e solte o dedo para validar a sua posição no ecrã.
5. No ecrã principal, prima continuamente o atalho da aplicação que pretende mover ou eliminar. Deslize-o para a zona **X Remover** na parte superior do ecrã para removê-lo do seu ecrã principal.

Som

Em **Definições**  > **Som**  , pode:

- Ajustar os diferentes volumes sonoros do seu aparelho para multimédia, chamadas, toques, notificações e alarmes.
- Escolher o toque do seu telemóvel para cada cartão SIM, o som das suas notificações e o som do seu alarme.
- Gerir a vibração, o som do teclado, o som das teclas...

Não se esqueça de que estes ajustes podem ser realizados com as teclas de volume +/- do seu telemóvel. Pode gerir, de forma simples e fácil, o volume dos toques e alertas e alternar entre o modo de toque e o modo vibração ou silencioso (ou vice-versa).

Notificações

Em **Definições**  > **Aplicações e notificações**  , pode:

- Escolher as configurações de visualização das suas notificações.
- Ativar/Desativar as notificações das diferentes aplicações instaladas no seu telemóvel.



Data e hora

Em Definições  > Sistema  > Data e Hora pode:

- Ativar/Desativar a sincronização automática do telemóvel que lhe fornece a hora e a data automaticamente em função do fuso horário da sua rede.
- Configurar a hora e a data manualmente se a sincronização automática estiver desativada
- Ativar/Desativar a utilização do fuso horário da sua rede ou escolher manualmente o fuso horário que pretende.
- Escolher o formato da hora (24 horas/12 horas)

Idiomas

Para conversar e enviar mensagens em mais de um idioma, pode configurar vários idiomas de forma a que o seu teclado se adapte e corrija o idioma que está a utilizar.

Em Definições  > Sistema  > Idiomas e introdução > Idiomas > +Adicionar um idioma, pode escolher o(s) idioma(s) que pretende adicionar ao seu telemóvel. Quando escreve uma mensagem, basta carregar na barra de espaço para seleccionar o idioma da sua escolha.

TRUQUES E ATALHOS

Modo Ecrã partilhado

Permite dividir o seu ecrã em dois para poder visualizar duas janelas de aplicações diferentes ao mesmo tempo no seu ecrã;

1. Depois de ter aberto uma aplicação, clique no quadrado no canto inferior direito do ecrã para abrir as aplicações recentemente abertas.
2. Clique no ícone da aplicação que se encontra na parte superior da página de cada aplicação aberta.
3. Prima em «ecrã partilhado» e, depois, seleccione a segunda aplicação.

 Nem todas as aplicações são compatíveis com o modo de Ecrã partilhado

4. Para voltar ao ecrã normal, deslize a barra preta que separa os dois ecrãs para cima ou para baixo em função do ecrã que pretende manter.

Captura de ecrã

Para fazer uma captura de ecrã, clique em simultâneo no botão Ligar/Desligar e no botão de volume - do seu telemóvel.



Rotação automática do ecrã

1. Abra a central de notificações do telemóvel deslizando o dedo de cima para baixo.
2. Na faixa branca que se encontra na parte superior do ecrã, clique no ícone  para ativar/desativar a rotação automática do ecrã que permite orientar o seu ecrã (retrato/paisagem) em função do sentido no qual segura o seu smartphone.

Ativar o ecrã

Já não precisa de carregar no botão de ligar do seu smartphone para ativar o seu ecrã. Agora pode fazê-lo ao clicar duas vezes consecutivas no seu ecrã preto.

Esta função é particularmente prática em situações em que o seu botão de ligar é dificilmente acessível: num X-BIKE, num X-CAR PRO...

Para ativar/desativar esta função, vá a **Definições**  > **Ecrã**  > **Avançadas** > **Despertar do ecrã**.

Modo luvas

A ativação deste modo irá aumentar a sensibilidade do ecrã de forma a permitir que utilize o seu smartphone com as suas luvas.

1. Abra a central de notificações do telemóvel deslizando o dedo de cima para baixo.
2. Na faixa branca que se situa na parte superior do ecrã, clique no ícone  para ativar/desativar o modo luvas que permite utilizar o seu smartphone e manter a opção tátil do seu ecrã mesmo com luvas.

NFC



A antena NFC do seu ACTION-X5 situa-se no centro do seu telemóvel, atrás do X-LINK™* (*Tecnologia Magconn).

Certifique-se de que posiciona bem esta parte do telemóvel nos leitores sem contacto (terminais de pagamento, terminal de transporte, leitor de acesso...) para um funcionamento ideal.

Partilha de bateria

O ACTION-X5 oferece-lhe agora a possibilidade de recarregar outro telemóvel ou um acessório utilizando a energia da sua bateria.

Esta função ativa-se automaticamente quando liga um segundo telemóvel ou acessório através de um cabo USB-C.

O ícone **Battery Share**  do seu centro de notificações permite:

- ter a confirmação de que o carregamento está em curso
- inverter o sentido de carregamento, se necessário (Caso de 2 telemóveis)

Informações de carregamento

Quando o telemóvel está a carregar, pode exibir o nome do telemóvel e o seu nível de bateria graças ao sensor de proximidade que deteta a passagem da sua mão.

Esta função faz todo o sentido, sobretudo no caso de empresas que dispõem de uma frota de telemóveis e que utilizam a POWER STATION para carregar os telemóveis da sua frota: num só gesto, pode encontrar facilmente o seu telemóvel.

Para ativar esta função, vá a **Definições**  > **Ecrã**  > **Avançadas** e, de seguida, **Ative/Desative Informações de carregamento**.

Instalação do cabo de segurança (leash)

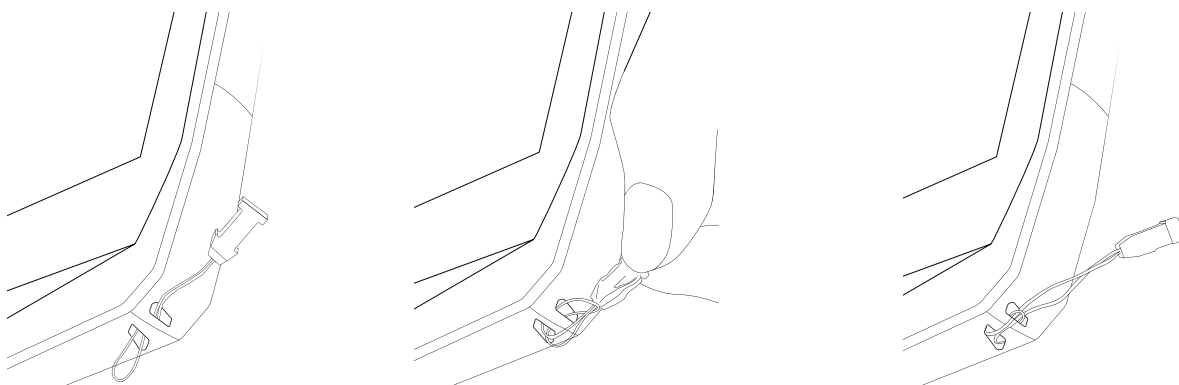

Calculadora

A aplicação Calculadora permite-lhe realizar cálculos simples ou complexos.

1. Carregue em  no menu do seu telemóvel.
2. Altere a orientação do ecrã para passar da calculadora padrão para a calculadora científica.

APLICAÇÕES CROSSCALL



X-SENSORS

X-SENSORS é uma aplicação que lhe fornece informações sobre os sensores integrados no seu telemóvel CROSSCALL.

Quando abre a aplicação pela primeira vez e antes de utilizá-la, leia e aceite as condições gerais de utilização ao clicar em «Aceitar».

Magnetómetro

Assume a função de bússola e mede a orientação do telemóvel em relação ao norte magnético. Calibre a sua bússola seguindo as instruções no ecrã.

Acelerómetro

Permite medir e observar a aceleração do telemóvel no espaço de acordo com 3 eixos. Utiliza a integração matemática para medir a velocidade de deslocação do aparelho seguindo a sua posição.

GPS

Indica a posição exata do aparelho e a precisão do sinal GPS. Pode descobrir o número de satélites operacionais, bem como a sua altitude.

Sensor de proximidade

Esta função permite desligar o ecrã durante as chamadas telefónicas quando o telemóvel está colocado perto da orelha.

Sensor de luminosidade

Mede a intensidade da luz projetada no ecrã do telemóvel. Isto permite ajudá-lo a otimizar a luminosidade do seu ecrã em função da luz ambiente de modo a economizar a bateria ou a otimizar a legibilidade.

Bluetooth (5.0) e redes (2G, 3G e 4G)

Indicam a presença e a potência das redes de comunicação.

Estado da bateria

Esta função fornece uma indicação visual e instantânea do nível de carga/descarga da bateria.

X-SAFE é uma aplicação CROSSCALL que permite alertar de forma fácil e rápida uma pessoa em caso de situação de emergência.

Etapa 1: Configurar X-SAFE

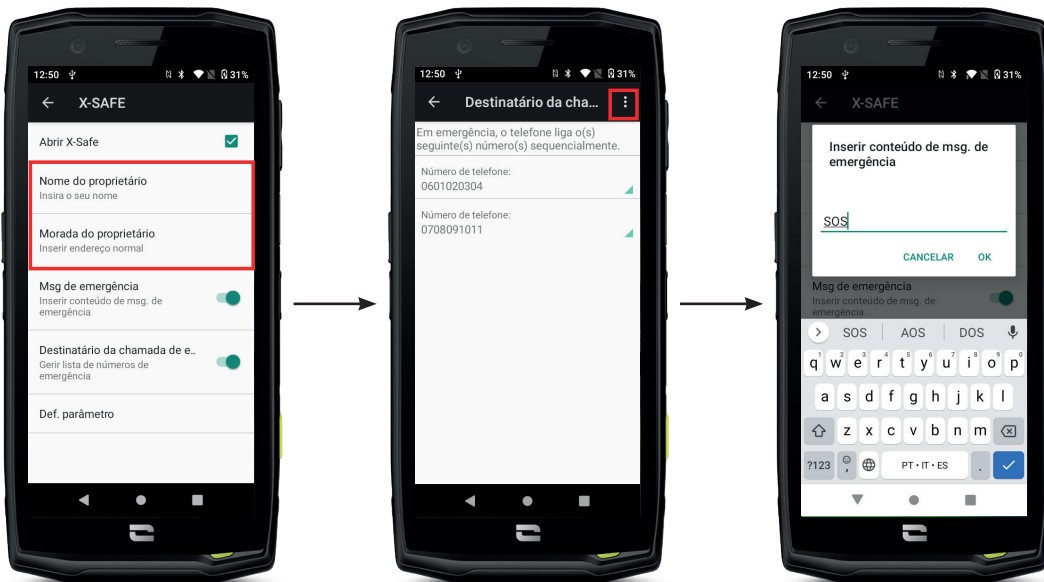

1. Abra a aplicação X-SAFE. Está por defeito ativada no seu telemóvel.
2. Introduza as informações que lhe dizem respeito: o seu nome e a sua morada
3. De seguida, deve introduzir o(s) número(s) de emergência que pretende contactar em caso de necessidade:
 - a. Clique em **Destinatário da chamada de emergência**
 - b. Clique nos **3 pontos** no canto superior direito do ecrã.
 - c. Clique em **Ad. item dos contactos** caso já tenha registado este número nos seus contactos ou em **Ad. item** caso pretenda adicionar um número que não tenha sido previamente registado no seu telemóvel.
-  Se decidir associar vários números a esta aplicação, o telemóvel liga, em caso de emergência, para estes números pela ordem pela qual os adicionou. Para alterar esta ordem, deve eliminar os números (ao clicar na seta verde) e registá-los novamente pela nova ordem desejada.
4. De seguida, pode escolher entre duas opções diferentes para avisar os seus familiares em caso de situação de emergência. Pode, desta forma, acumular e ativar em simultâneo estas duas opções
 - a. Caso pretenda enviar uma mensagem de emergência: ative **Msg de emergência** e clique em cima para introduzir o conteúdo da mensagem que pretende enviar.
 - b. Caso pretenda iniciar uma chamada de emergência: Ative **Destinatário da chamada de emergência**

5. Por último, pode configurar determinadas funções da aplicação ao clicar em **Def. parâmetro**:

- a. Ativar/Desativar a intermitência da luz LED
- b. Ativar/Desativar o alarme sonoro
- c. Ativar/Desativar o altifalante

Etapa 2: Associação entre X-SAFE e o botão programável

Por predefinição, a aplicação X-SAFE está associada ao seu botão programável n.º 2 (no canto inferior direito do telemóvel) e ao premir três vezes consecutivas para ativá-la.

Mas é possível associar esta aplicação ao seu outro botão programável (o n.º 1, no canto superior esquerdo do seu telemóvel) mas também alterar o modo de ativação:

- premir três vezes
- premir continuamente

Caso pretenda alterar a configuração predefinida para esta aplicação:



1. Vá à aplicação Definições  > Botões 

2. Escolha o botão ao qual pretende associar esta aplicação (o 1 ou o 2), bem como a forma de ativá-lo e clique em cima.

3. De seguida, clique no ícone configurações situado ao lado da aplicação e escolha a X-SAFE.

Etapa 3: Emitir um alerta

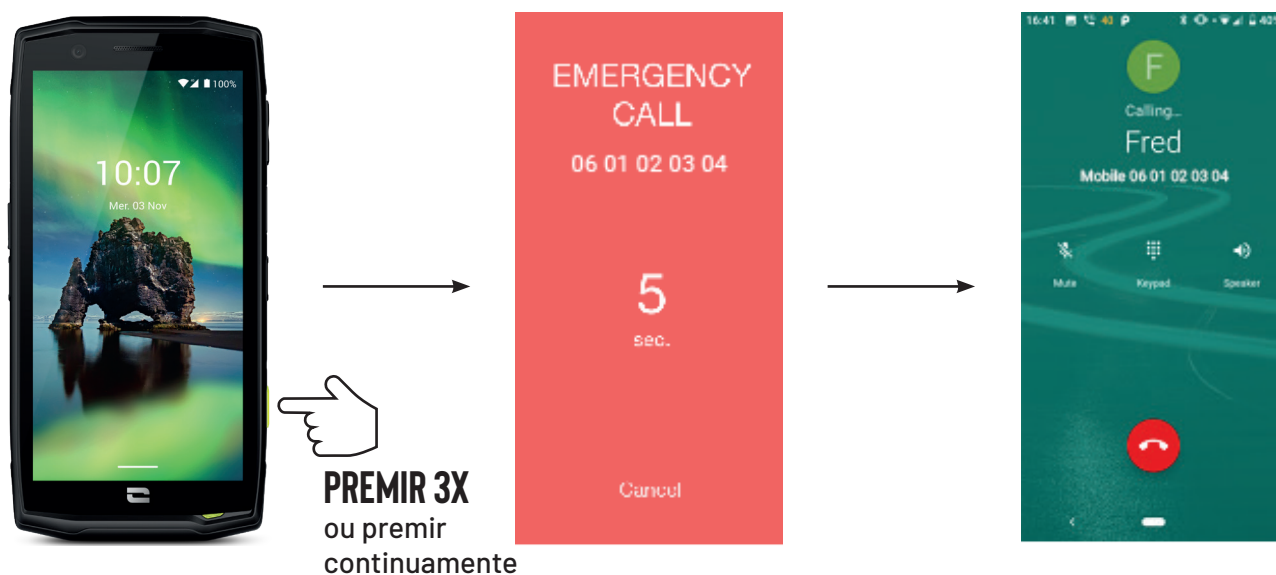

Recomendamos vivamente que emita um alerta para verificar se a configuração da sua aplicação X-SAFE está operacional. É iniciada uma contagem. O utilizador pode interromper o alerta ao carregar no botão «Cancelar». No final da contagem, a pessoa previamente selecionada é automaticamente contactada por chamada e/ou por SMS.

AVISOS

Todas as atividades são potencialmente perigosas e podem, por vezes, causar ferimentos ou morte. O Utilizador das Aplicações é totalmente responsável pela sua atividade e deve saber antecipar os potenciais perigos. Deve também saber avaliar as suas aptidões físicas para a prática de uma atividade. Em especial, caso a utilização da imagem de práticas desportivas por vezes extremas nos meios de comunicação e de promoção do aparelho permita demonstrar a resistência e o desempenho do seu telemóvel, estas não devem, EM CASO ALGUM, incentivar o Utilizador a praticar estas atividades ou outras atividades semelhantes.

LIMITAÇÃO DE RESPONSABILIDADE

O acesso e a utilização das Aplicações é realizado por conta e risco exclusivo do utilizador. Consequentemente, a CROSSCALL não se responsabiliza por qualquer dano decorrente do acesso e/ou da utilização da Aplicação e das informações que apresenta. O Utilizador também é informado de que a CROSSCALL pode ser obrigada a interromper temporariamente o acesso à Aplicação por razões técnicas, nomeadamente por motivos de manutenção. O Utilizador aceita estas interrupções e renuncia qualquer reclamação neste âmbito.

A Aplicação e os Serviços são fornecidos «na sua forma atual» e «de acordo com a disponibilidade» sem qualquer garantia. A CROSSCALL envida os melhores esforços para garantir a fiabilidade da Aplicação e do respetivo conteúdo. No entanto, se o Utilizador constatar erros ou omissões, a CROSSCALL agradece que este a informe para o seguinte e-mail: sav@crosscall.com.

O Utilizador declara conhecer e aceitar as características e limites da rede de telecomunicações e da rede de internet e, em especial, as características funcionais e o desempenho técnico das redes; os problemas associados à conexão e/ou ao acesso às redes e/ou sites; os problemas associados à disponibilidade e à congestão das redes; os problemas associados à avaria ou à saturação das redes; os problemas associados à duração de envio, ao acesso às informações online, aos tempos de resposta necessários para visualizar, consultar, pesquisar ou transferir dados; os riscos de interrupção; a ausência de proteção de determinados dados contra um eventual desvio ou pirataria; os riscos de contaminação por eventuais vírus que circulam nas referidas redes, etc. pelas quais a CROSSCALL não se responsabiliza. O Utilizador reconhece estar informado sobre as presentes cláusulas e a CROSSCALL não se responsabiliza em caso de morte, de acidente, de doença e/ou de qualquer tipo de incidente provocado, nomeadamente, por uma utilização inadequada.



X-TALK



A aplicação X-TALK é a aplicação walkie-talkie desenvolvida pela CROSSCALL para comunicar:

- Com várias pessoas
 - Sem prefixo
 - Sem telefonar
 - Sem atender
- Para aceder a todas as informações sobre esta aplicação, consulte: https://www.crosscall.com/fr_FR/x-talk.html
 - Aceda também ao tutorial da aplicação no nosso canal de Youtube neste link: https://www.youtube.com/watch?v=V_vEC55Wg0M&t=1s



X-STORY



PT

A aplicação X-STORY é a aplicação de montagem desenvolvida pela CROSSCALL para as suas fotografias e vídeos. Permite-lhe:

- Montar/Reorganizar as suas fotografias/vídeos
 - Cortar os seus vídeos
 - Desacelerar/Acelerar os seus vídeos
 - Adicionar uma música na sua montagem
-
- Para aceder a todas as informações sobre esta aplicação, consulte:
https://www.crosscall.com/fr_FR/x-story.html
 - Aceda também ao tutorial da aplicação no nosso canal de Youtube no seguinte link:
<https://www.youtube.com/watch?v=2IVsk7BHN7I>

MEDIDAS DE SEGURANÇA

Informações relativas à segurança geral

O incumprimento das seguintes instruções de segurança podem provocar um incêndio, um choque elétrico, ferimentos ou danos no telemóvel ou qualquer outro bem. Leia todas as instruções de segurança abaixo antes de utilizar o telemóvel.

- Desligue sempre o telemóvel quando a sua utilização é proibida, poderá provocar interferências ou representar um perigo.
- Evite qualquer exposição aos campos magnéticos.
- Desligue o telemóvel nos aviões e aeroportos quando solicitado.
- Desligue o seu telemóvel quando se encontrar perto de aparelhos eletrónicos de alta precisão. O telemóvel poderá alterar os desempenhos deste tipo de aparelhos.
- Não coloque o telemóvel nem os respetivos acessórios em recipientes que produzam um campo magnético potente.
- Não deixe dispositivos de armazenamento de dados magnéticos perto do telemóvel. A radiação emitida pelo telemóvel pode apagar as informações aí armazenadas.
- Mantenha o telemóvel ao abrigo da luz direta do sol. Não exponha o seu telemóvel a temperaturas elevadas e não o utilize na presença de gases inflamáveis (por exemplo, numa estação de serviço).
- Mantenha o seu telemóvel a uma distância mínima de 15 mm do seu corpo quando efetua chamadas.
- As peças pequenas podem apresentar um risco de asfixia.
- O seu telemóvel pode emitir um som estridente.
- Evite os choques ou danos no seu telemóvel.
- Determinadas peças do telemóvel são feitas de vidro. O vidro pode partir-se caso o telemóvel caia numa superfície dura ou sofra um impacto. Se o vidro partir, não toque nas peças em vidro do telemóvel e não tente remover o vidro partido do telemóvel. Não utilize o seu telemóvel enquanto o vidro não for substituído por um operador autorizado.
- Não tente desmontar o telemóvel nem os acessórios. A manutenção ou a reparação do telemóvel só devem ser confiadas a pessoal qualificado.
- A tomada elétrica deve estar situada perto do telemóvel e facilmente acessível.
- Respeite todas as leis e regulamentos relativos à utilização do telemóvel. Respeite a privacidade e os direitos dos outros quando utiliza o telemóvel.

- Siga as instruções deste manual sobre a utilização do cabo USB. Caso contrário, o seu telemóvel ou computador poderão ficar danificados.
- Limpe o telemóvel com um pano macio e seco. A menos que respeite as condições mencionadas abaixo nas «Informações relativas à estanquidade», não use água, álcool, sabão ou produtos químicos.
- Certifique-se de que faz uma cópia de segurança dos seus dados importantes. Uma reparação ou outros fatores podem provocar uma perda de dados.
- Não desconecte o telemóvel durante a transferência de ficheiros ou formatação da memória. Isso pode provocar uma falha no programa ou danificar os dados.
- Mantenha o telemóvel e o carregador fora do alcance das crianças. Não deixe que crianças utilizem o telemóvel ou o carregador sem supervisão.
- Este aparelho não está previsto para pessoas (incluindo crianças) cujas capacidades físicas, sensoriais ou mentais ou cuja falta de experiência ou de conhecimentos as impediriam de garantir uma utilização segura dos aparelhos, se não forem vigiadas ou até previamente iniciadas pela pessoa responsável pela segurança destas.
- Mantenha os acessórios pequenos do telemóvel fora do alcance das crianças para evitar qualquer risco de asfixia.
- Não permita que crianças ou animais de estimação mordam ou coloquem o aparelho na boca.
- Não modifique nem recondicione o telemóvel.
- Não exponha o telemóvel a chamas, explosões ou outras fontes de perigo.
- Desligue o seu telemóvel quando se encontrar perto de materiais ou de líquidos explosivos.
- O telemóvel só deve ser ligado a uma interface USB 2.0.
- A temperatura de funcionamento ideal está compreendida entre 0 °C e 40 °C. A temperatura de armazenamento ideal está compreendida entre 20 °C e 50 °C.
- Interrompa a utilização do aparelho em caso de sobreaquecimento ou se alguma das peças apresentar fissuras ou estiver partida.
- Não pressione o aparelho contra os olhos, orelhas ou qualquer outra parte do corpo nem o coloque na boca.
- Não utilize o flash próximo dos olhos de pessoas ou de animais.
- Utilize apenas os acessórios originais deste telemóvel e não instale a sua bateria noutro telemóvel.

Informações relativas à estanquidade

- Acaba de adquirir um telemóvel em conformidade com o índice de proteção IP68. Para garantir uma utilização e uma estanquidade ótimas, certifique-se de que todas as tampas e proteções que cobrem as aberturas e a capas estão corretamente fechadas.
- Não abra as tampas nem o compartimento do cartão SIM do aparelho se este estiver na água ou num ambiente muito húmido.
- Certifique-se de que as tampas não estão danificadas quando as abre ou fecha. Certifique-se de que a junta não apresenta quaisquer resíduos, como areia ou poeira, para evitar danificar o aparelho.
- As tampas que cobrem as aberturas podem soltar-se em caso de queda ou impacto.
- Certifique-se de que todas as tampas estão corretamente alinhadas e bem fechadas.
- Se o aparelho tiver estado submerso em água ou se o microfone ou o altifalante estiver molhado, é possível que o som não esteja nítido durante uma chamada. É recomendado aguardar alguns minutos após a submersão do seu aparelho para que recupere a sua qualidade de áudio inicial. Certifique-se de que o microfone ou o altifalante está limpo e seco limpando-o com um pano seco.
- Se o aparelho estiver molhado com água salgada ou com cloro, passe-o por água da torneira e seque-o com um pano macio e limpo. Limpe cuidadosamente as tampas e conectores.
- Em determinadas condições, a resistência à água do aparelho pode implicar ligeiras vibrações. Estas vibrações, por exemplo quando o volume é ajustado para um nível alto, são completamente normais e não afetam o correto funcionamento do telemóvel.
- Não retire a membrana à prova de água que cobre o microfone ou os altifalantes e não utilize uma ferramenta que possa danificá-la (pontaguda, cortante, etc.).
- Não exponha o aparelho a partículas metálicas: estas podem acumular-se no altifalante do seu telemóvel devido ao íman integrado no seu componente. As partículas metálicas podem ser limpas com um pano macio. Em alternativa, pode colocar o dispositivo num saco plástico transparente.
- As variações de temperatura podem aumentar ou diminuir a pressão, o que pode alterar a qualidade do som. Se necessário, abra as tampas para evacuar o ar.

Dispositivos médicos

- Desligue o telemóvel nos hospitais e noutras infraestruturas médicas que o solicitem.
- O seu telemóvel possui antenas de rádio que emitem campos eletromagnéticos. Estes campos eletromagnéticos podem interferir com os pacemakers ou outros dispositivos médicos.

- Caso use um pacemaker, mantenha uma distância de separação de, pelo menos, 20 cm entre este e o telemóvel.
- Mantenha o telemóvel no lado oposto ao implante.
- Caso considere que o seu telemóvel poderá estar a interferir com o seu pacemaker ou qualquer outro dispositivo médico, interrompa a sua utilização e consulte um médico para obter informações específicas sobre o seu dispositivo médico.
- Quando realizar atividades repetitivas, como uma introdução de texto ou jogos no seu telemóvel, poderá sentir um desconforto ocasional nas mãos, braços, pulsos, ombros, pescoço ou noutras partes do corpo. Se sentir qualquer desconforto, interrompa a utilização do telemóvel e consulte um médico.

Segurança rodoviária

- Respeite todas as normas e medidas de segurança relativas à utilização do aparelho quando conduz.
- Respeite todas as leis locais. Mantenha sempre as mãos livres para conduzir o veículo enquanto estiver ao volante. Quando conduz, a segurança rodoviária deve ser a sua primeira preocupação.
- Pare na berma e estacione antes de efetuar ou receber uma chamada, caso as condições de trânsito o exigirem.
- Os sinais de radiofrequência podem perturbar alguns sistemas eletrónicos presentes no seu veículo, como o rádio do carro ou o equipamento de segurança.
- Caso o seu veículo estiver equipado com um airbag, certifique-se de que não dificulta o seu acesso colocando um equipamento sem fios portátil ou fixo à sua frente. Caso contrário, corre o risco de impedir a abertura do airbag e provocar ferimentos graves. É proibido utilizar o telemóvel na mão enquanto conduz.
- Quando ouvir música, certifique-se de que mantém o volume a um nível razoável para que consiga perceber o que está a acontecer ao seu redor. Este ponto é particularmente importante quando está perto de uma estrada.
- O facto de utilizar o telemóvel em determinadas circunstâncias pode distraí-lo e pode causar uma situação de perigo. Respeite todas as regras que proíbem ou limitam a utilização do telemóvel ou dos auscultadores (abstendo-se, por exemplo, de enviar SMS enquanto conduz ou utilizar auscultadores quando anda de bicicleta).
- É proibido utilizar o telemóvel na mão enquanto conduz.

Alimentação e carregamento

- Não mande o seu telemóvel para o fogo
- Não provoque curto-circuito
- Não o exponha a temperaturas superiores a 60 °C / 140 °F.
- Recicle a bateria de acordo com as normas em vigor.
- Carregue o telemóvel com o cabo USB e o adaptador fornecido. A utilização de um adaptador ou de um cabo incompatível pode danificar definitivamente o seu telemóvel.
- O adaptador deve ser ligado perto do telemóvel e ser de fácil acesso.
- A utilização de cabos ou de carregadores danificados ou o carregamento na presença de humidade podem provocar um choque elétrico.
- O adaptador elétrico destina-se exclusivamente a uma utilização em espaços interiores.
- A tomada elétrica deve estar facilmente acessível. A tomada não deve ser bloqueada durante a utilização.
- Para desconectar totalmente o telemóvel da alimentação elétrica, desligue o seu carregador da tomada de parede.
- Os adaptadores podem ficar quentes durante uma utilização normal e um contacto prolongado pode causar lesões.
- Certifique-se sempre de que existe ventilação suficiente à volta dos adaptadores durante a sua utilização.
- A ventilação não deve ser obstruída cobrindo os orifícios de ventilação com objetos (jornais, toalhas, cortinas, etc.) para evitar sobreaquecimento e avarias. Mantenha um espaço livre de, pelo menos, 10 cm à volta do telemóvel.
- O telemóvel deve ser utilizado em zonas de clima temperado.
- Não insira nem retire uma porta USB com as mãos molhadas, visto que pode provocar um risco de choque elétrico.
- Como o telemóvel está equipado com uma bateria recarregável interna, não exponha o produto a um calor excessivo (sol, fogo, etc.).
- Evite a utilização do conector para efetuar diversas ações em simultâneo e certifique-se de que os terminais da bateria não tocam em nenhum elemento condutor, como metais ou líquidos.

Proteção auditiva



Este telemóvel respeita a regulamentação em vigor em termos de limitação do volume de saída máximo. Utilizar auriculares num volume elevado durante muito tempo pode provocar uma perda de audição!

- Interrompa a utilização do aparelho ou baixe o volume se sentir um zumbido nos ouvidos.
- Não ajuste o volume no máximo, os profissionais de saúde desaconselham a exposição prolongada a níveis sonoros elevados.
- Utilize os auriculares corretamente, uma vez que uma pressão sonora excessiva oriunda destes ou de auscultadores pode provocar perdas de audição.
- Para prevenir qualquer dano auditivo, evite ouvir música durante muito tempo num volume elevado.
- Utilize apenas os auriculares fornecidos com o seu telemóvel.

Proteção do ambiente

- Certifique-se de que respeita a regulamentação local em matéria de eliminação de resíduos quando descarta a embalagem, a bateria ou o telemóvel usados. Coloque-os num ponto de recolha para que sejam corretamente reciclados. Não coloque os telemóveis nem as baterias usadas no lixo doméstico.
- Coloque as baterias de lítio usadas que não quer guardar nos pontos previstos para o efeito. Não coloque no lixo.

Não coloque telemóveis nem baterias usadas no lixo doméstico.



A bateria apresenta um risco de explosão caso a substitua por um modelo desadequado. Elimine as baterias usadas de acordo com as instruções.

Limpeza e manutenção

- Desligue o telemóvel antes de qualquer limpeza ou manutenção. O carregador deve ser desligado da tomada. O telemóvel e o carregador devem ser desligados de forma a evitar qualquer choque elétrico ou curto-circuito da bateria ou do carregador. Feche as tampas.
- Não limpe o telemóvel nem o carregador com substâncias químicas (álcool, benzeno), agentes químicos ou de limpeza abrasivos para não danificar as peças nem provocar uma avaria. O aparelho pode ser limpo com um pano macio antiestático e ligeiramente húmido ou com água da torneira seguindo as instruções que se encontram nas INFORMAÇÕES RELATIVAS À ESTANQUIDADE, página 280.

- Não raspe e não altere o telemóvel, visto que as substâncias incluídas na tinta podem causar uma reação alérgica. Se tal reação ocorrer, interrompa imediatamente a utilização do telemóvel e consulte um médico.
- Elimine o pó da tomada elétrica e mantenha esta última seca para evitar qualquer risco de incêndio.
- Se o telemóvel ou um dos seus acessórios não funcionar corretamente, contacte o seu prestador de serviços local.
- Não desmonte o telemóvel ou os acessórios.

Chamadas de emergência

Em caso de emergência, se o telemóvel estiver ligado e se o utilizador se encontrar na área de cobertura da rede, o telemóvel pode ser utilizado para realizar uma chamada de emergência. Contudo, os números de emergência podem não estar acessíveis em todas as redes. Nunca confie apenas no telemóvel para efetuar chamadas de emergência.

Recomendações para a redução da exposição do utilizador às radiações

- Utilize o seu telemóvel em zonas de cobertura da sua rede, de forma a diminuir a quantidade de radiação recebida (nomeadamente nos parques de estacionamento subterrâneos ou em trajetos de comboio e de carro).
- Utilize o seu telemóvel com boas condições de receção (ou seja: apresentação do número máximo de traços de rede).
- Utilize um kit mãos-livres.
- Durante uma chamada, afaste o telemóvel da barriga de grávidas e da parte inferior do abdómen de adolescentes.
- As crianças e adolescentes devem fazer uma utilização razoável dos telemóveis, evitando as comunicações noturnas e limitando a frequência e a duração das chamadas.

INFORMAÇÕES ADICIONAIS

Conformidade



- A CROSSCALL confirma que este aparelho cumpre as recomendações de base e as outras medidas pertinentes indicadas na diretiva 2014/53/UE. A última versão aplicável da Declaração de Conformidade pode ser consultada no site: https://docs.crosscall.com/public/CERTIFICAT/ACTION-X5_CERTIFICATE-OF-CONFORMITY_INTERNATIONAL.pdf
- Restrições relativas à banda de 2,4 GHz: Noruega: este subparágrafo não se aplica à zona geográfica situada num raio de 20 km do centro de Ny-Ålesund. Restrições relativas à faixa dos 5 GHz: segundo o artigo 10, parágrafo 10, da diretiva 2014/53/UE, a embalagem indica que este equipamento hertziano está sujeito a determinadas restrições quando é comercializado na Bélgica (BE), Bulgária (BG), República Checa (CZ), Dinamarca (DK), Alemanha (DE), Estónia (EE), Irlanda (IE), Grécia (EL), Espanha (ES), França (FR), Croácia (HR), Itália (IT), Chipre (CY), Letónia (LV), Lituânia (LT), Luxemburgo (LU), Hungria (HU), Malta (MT), Países Baixos (NL), Áustria (AT), Polónia (PL), Portugal (PT), Roménia (RO), Eslovénia (SL), Eslováquia (SK), Finlândia (FI), Suécia (SE), Reino Unido (UK), Turquia (TR), Noruega (NO), Suíça (CH), Islândia (IS) e Liechtenstein (LI).



Faixas de frequências e potência

- Faixa de frequências utilizada pelo equipamento hertziano: determinadas faixas podem não estar disponíveis em todos os países ou em todas as regiões. Contacte a operadora local para obter mais informações.
- Frequência máxima do sinal de rádio emitido na faixa de frequências onde o equipamento hertziano funciona: a potência máxima para todas as faixas é inferior ao valor limite mais elevado indicado na norma harmonizada associada. Os limites nominais das faixas de frequências e da potência de transmissão (radiada e/ou por condução) aplicáveis a este equipamento hertziano são os seguintes:

Faixas	Frequência	Potência máxima
GSM850	824MHz-894MHz	33±2dBm
GSM900	880MHz-960MHz	33±2dBm
GSM1800	1710MHz-1880MHz	30±2dBm
GSM1900	1850MHz-1990MHz	30±2dBm
WCDMA B1	1920MHz-2170MHz	23±2dBm
WCDMA B2	1850MHz-1990MHz	23±2dBm
WCDMA B5	824MHz-894MHz	23±2dBm
WCDMA B8	880MHz-960MHz	23±2dBm
LTE B1	1920MHz-2170MHz	23±2dBm
LTE B2	1850MHz-1990MHz	23±2dBm
LTE B3	1710MHz-1880MHz	23±2dBm
LTE B5	824MHz-894MHz	23±2dBm
LTE B7	2500MHz-2690MHz	23±2dBm
LTE B8	880MHz-960MHz	23±2dBm
LTE B20	791MHz-862MHz	23±2dBm
LTE B28	703MHz-803MHz	23±2dBm
LTE B32	1452MHz-1496MHz	DL only
LTE B38	2570MHz-2620MHz	23±2dBm
LTE B40	2300MHz-2400MHz	23±2dBm
WIFI 2.4GHz	2400MHz-2483.5MHz	<20dBm
WIFI 5GHz	5150MHz-5725MHz	<20dBm
Bluetooth	2400MHz-2483.5MHz	<10dBm
NFC	13.56MHz	<42dBuA/m

Informações relativas aos acessórios e softwares

Recomendamos a utilização dos seguintes acessórios:

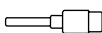
ACESSÓRIO	MODELO	DADOS TÉCNICOS
	Marca registada: Crosscall Modelo: 1901150199661(CH-21E)	Tensão de entrada: 100-240 V~ Frequência de entrada CA: 50/60 Hz Tensão de saída: 5.0 V === Corrente de saída: 2.0 A Potência de saída: 10.0 W Desempenho médio em modo ativo: 81,47 % Desempenho médio com baixa carga (10 %): 79,37 % Consumo de energia sem carga: 0.0565W
	Ref. Crosscall: 1904150199685	IPX6
	Ref. Crosscall: 1902150199678	USB-A/USB-C 1 m

A versão do software do produto é L1869.X.XX.XX.XXXX (em que X=0 a 9, A a Z, representando as atualizações na experiência do utilizador, patches de segurança, etc.). As atualizações do software são publicadas pelo fabricante para corrigir os erros ou melhorar algumas funcionalidades após o lançamento do produto. Todas as versões do software publicadas pelo fabricante foram verificadas e respeitam sempre a regulamentação aplicável.

Todos os parâmetros de radiofrequência (por exemplo, a faixa de frequências e a potência de saída) não são acessíveis ao utilizador e não podem ser alteradas por este. As últimas informações sobre os acessórios e softwares encontram-se disponíveis na Declaração de Conformidade, disponível no site: https://docs.crosscall.com/public/CERTIFICAT/ACTION-X5_CERTIFICATE-OF-CONFORMITY_INTERNATIONAL.pdf

Taxa de Absorção Específica (DAS)

- Este aparelho respeita as diretivas relativas à exposição às radiofrequências quando utilizado na proximidade da cabeça ou a uma distância mínima de 5 mm do corpo. Segundo as diretivas da ICNIRP (Comissão Internacional de Proteção contra as Radiações não Ionizantes), o limite da DAS é, em média, de 2 W/kg para a cabeça e o tronco e de 4 W/kg para os membros num tecido celular de 10 g que absorva a maioria das frequências.

Valores máximos para este modelo:

- SAR cabeça: 0,94 (W/kg) ==> valor limite autorizado: 2 (W/kg)
- SAR corpo: 1,40 (W/kg) ==> valor limite autorizado: 2 (W/kg)
- SAR membros: 2,72 (W/kg) ==> valor limite autorizado: 4 (W/kg)

Direitos de autor

Este equipamento destina-se a uma utilização privada. Copiar CDs ou descarregar músicas, vídeos ou fotografias para revenda ou para qualquer outra finalidade comercial pode constituir uma infração da lei de direitos de autor. Poderá ser necessária uma autorização para copiar ou gravar a totalidade ou parte de um documento, livro e/ou apresentação sujeito(a) à lei de direitos de autor. Certifique-se de que conhece todas as leis relativas à gravação e utilização do referido conteúdo no seu país e jurisdição.

ANEXO

Informações importantes

Para lhe proporcionar a melhor experiência, o telemóvel conecta-se regularmente a servidores de Internet e mensagens. Isto gera automática e inevitavelmente trocas de dados que podem ser cobradas adicionalmente ao seu plano tarifário existente ou deduzidas do seu saldo pré-pago.

Para evitar quaisquer problemas de faturação relacionados com serviços que utilizam a Internet, recomendamos vivamente que opte por um plano adequado que inclua um acesso ilimitado à Internet e à caixa de mensagens. Evite também alterar os parâmetros predefinidos por defeito. Se pretender, pode ligar-se a uma rede Wi-Fi para melhorar o débito e a eficácia. Recomendamos que utilize uma rede Wi-Fi quando utilizar o serviço de streaming ou descarregar jogos, vídeos ou filmes.

Condições de garantia

O seu telefone e respetivos acessórios presentes na caixa, estão garantidos contra qualquer defeito ou anomalia de funcionamento que possa surgir devido à sua conceção ou fabrico ou a um defeito do material, em condições normais de utilização, durante o período da garantia (consultável com as nossas condições gerais de Serviço de Apoio ao Cliente em www.crosscall.com > **Assistência > Garantia**), válida a contar da data da compra do seu telefone, conforme consta na sua fatura original. A garantia comercial termina, de pleno direito, findo este prazo. O período de disponibilidade das peças sobresselentes indispensáveis à utilização dos produtos novos é de dez (10) anos a partir da data de fim de comercialização do produto.

Para mais detalhes sobre as condições de garantia, consulte www.crosscall.com > **Assistência > Garantia**.

Antes de contactar o nosso Serviço pós-venda, recomendamos que siga as instruções seguintes:

- Carregue totalmente a bateria;
- Atualize o software ou restaure as configurações padrão para formatar o telemóvel.

AVISO: TODOS os dados do utilizador do telemóvel (contactos, fotografias, mensagens, ficheiros e aplicações descarregadas) serão perdidos permanentemente. Recomendamos vivamente que efetue uma cópia de segurança completa dos dados do seu telemóvel antes de o formatar.

→ Para reiniciar as configurações predefinidas: no Menu do seu telemóvel, clique em **Definições > Sistema > Avançadas > Opções de reposição > Apagar todos os dados (reposição de dados de fábrica)**.

Caso o seu telemóvel apresente uma avaria que impeça a sua utilização normal, deve enviá-lo para o nosso Serviço pós-venda. O seu telemóvel não será reparado nem substituído se as marcas colocadas ou os números de série (IMEI) tiverem sido retirados ou modificados ou se o recibo da sua compra estiver em falta ou for ilegível. Se a falta de conformidade ou o defeito for confirmado, o seu telemóvel será substituído ou reparado, total ou parcialmente. Esta garantia abrange as despesas com peças e mão de obra.

Antes de enviar o seu telemóvel para o nosso Serviço pós-venda, recomendamos que:

- anote e guarde o seu IMEI num local seguro (*);
- retire o cartão SD e o cartão SIM;
- grave todos os seus dados pessoais. O nosso centro de reparação pode ter necessidade de formatar o seu telemóvel.

(*) O seu código de IMEI é o número de série que permite identificar o seu aparelho e acompanhar o serviço pós-venda. Existem várias formas de encontrar o seu código de IMEI:

- Digite *#06 # no teclado do seu telemóvel;
- Verifique a embalagem do seu telemóvel;
- Na parte traseira do seu telemóvel, e em função do modelo, o IMEI pode estar escrito numa etiqueta ou gravado no compartimento do cartão SIM do seu telemóvel.

Documentos e informações a anexar durante o envio do seu telemóvel para o nosso Serviço pós-venda:

- Uma cópia da fatura ou do recibo, indicando a data de compra, o tipo de produto e o nome do distribuidor;
- O número IMEI do telemóvel.
- Uma descrição da avaria do telemóvel.

Convidamo-lo a tomar conhecimento das condições gerais de serviço disponíveis no site da Crosscall no seguinte endereço: **www.crosscall.com**

O ACTION-X5, concebido em França e montado na China

Criado e importado por:

CROSSCALL - 245 RUE PAUL LANGEVIN 13290 AIX-EN-PROVENCE - França.

INHOUDSOPGAVE

DE VOORDELEN VAN DE ACTION-X5

Afbeeldingen & Delen.....	292
Ergonomie	292
Duurzaamheid.....	293

ALGEMENE PRESENTATIE VAN DE TELEFOON

Presentatie van het apparaat	294
X-LINK™	295
X-BLOCKER	295

INGEBRUIKNAME VAN UW ACTION-X5

Installatie van de nano simkaart/micro SD-kaart	296
De telefoon in- en uitschakelen	297
Tips en voorzorgsmaatregelen voor het opladen van uw batterij	297

AANRAAKSCHERM, NAVIGATIESYSTEEM EN DE KNOPPEN VAN DE ACTION-X5

Gebruik van het aanraakscherm	299-300
Systeemnavigatie	301-302
Knoppen van de telefoon.....	303-304

GEBRUIK VAN DE TELEFOON

Bellen.....	305
Contacten	306
Berichten	306-307
Camera: de applicatie X-CAM.....	307-310
Galerij.....	310
Overdragen van bestanden: telefoon naar PC en PC naar telefoon	311-312
Beheer van simkaarten	312-313
Mobiele gegevens	313
Browser	313
E-mail	313
Batterijbesparing	314
Resetten van de telefoon	314-315
Systeemupdates	315

PERSONALISERING VAN DE TELEFOON

Startscherm.....	315
Geluid.....	315-316
Meldingen	316
Datum en Tijd	317
Talen.....	317

TIPS EN SNELTOETSEN

Modus gedeeld scherm 317

Screenshot 317

Automatische rotatie van het scherm 318

Het scherm activeren..... 318

Handschoenenmodus 318

NFC 318

Delen van de batterij 319

Weergave tijdens opladen 319

Installatie van de veiligheidsriem (leash) 319

Rekenmachine 319

CROSSCALL-APPLICATIES

X-SENSORS 320

X-SAFE 320-323

X-TALK..... 324

X-STORY..... 325

VEILIGHEIDSMATREGELEN

Informatie met betrekking tot de veiligheid..... 326-327

Informatie met betrekking tot de waterdichtheid 328

Medische apparatuur 328-329

Veiligheid op de weg..... 329

Stroomvoorziening en opladen..... 330

Gehoorbescherming 331

Milieubescherming..... 331

Schoonmaak en onderhoud..... 331-332

Noodoproep..... 332

Aanbevelingen om de blootstelling van de gebruiker aan stralingen te beperken 332

AANVULLENDE INFORMATIE

Conformiteit..... 333

Frequentiebanden en vermogen 334

Informatie met betrekking tot accessoires en software 335

Specifieke Absorptie Ratio (SAR) 335

Auteursrechten..... 336

BIJLAGE

Belangrijke informatie 336

Garantie 336-337

Hartelijk dank voor het kiezen van Crosscall en de aankoop van deze smartphone.

De gebruikershandleiding zal u helpen om vertrouwd te raken met uw nieuwe toestel.

DE VOORDELEN VAN DE ACTION-X5



Afbeeldingen & Delen

Maak foto's en video's in elke gewenste hoek. De ACTION-X5 heeft twee camera's aan de achterkant, één met 48MP met een normale hoek en een 120° groothoekcamera met 13MP. Bovendien biedt de ACTION-X5 standaard de X-CAM-functie, een opname-app ontwikkeld door de teams van CROSSCALL, waarmee u al uw avonturen kunt filmen met verschillende hoeken (80° en 120°) en in verschillende modi. De ACTION-X5 biedt ook X-STORY, een montage-app waarmee u in een oogwenk de door u genomen video's en foto's kunt omtoveren in onvergetelijke films, waar u ook zich ook bevindt. Bovendien zijn deze films te delen op social media en met de mensen om u heen.



Ergonomie

Ontdek het perfecte compromis tussen comfortabele zichtbaarheid en een ideale grip zonder uw bewegingen te hoeven beperken. De ACTION-X5, met een scherm van 5,45" 18:9, is een product met een identiteit gebaseerd op de reflex fototoestellen. Het toestel ziet er goed uit, trekt de aandacht en weerspiegelt duidelijk de visuele identiteit van het merk. Ook de textuur is verbeterd zodat het apparaat nog bestendiger is, maar vooral uitstekende in de hand ligt. De twee programmeerbare knoppen zijn zeer toegankelijk zodat u met een druk op de knop snel en gemakkelijk de geselecteerde functie of applicatie kunt starten, zonder eerst de telefoon te moeten ontgrendelen.

TN





Duurzaamheid

Ga voor de smartphone die u lange tijd kunt gebruiken, die bestand is tegen uw dagelijkse activiteiten en die u op al uw avonturen kunt meenemen. De ACTION-X5 heeft een garantie van 5 jaar en voldoet in alle opzichten aan de vereisten van een duurzaam toestel aangezien het ontworpen is met inachtneming van alle CROSSCALL-beloftes op gebied van duurzaamheid. Bovendien heeft de ACTION-X5 met glans de 15 testen van de Amerikaanse militaire norm MIL-STD-810H doorstaan en is tevens IP68 gecertificeerd. Profiteer ten slotte van de 3850 mAh batterij voor intense en langdurige avonturen.



ALGEMENE PRESENTATIE VAN DE TELEFOON

Presentatie van het apparaat

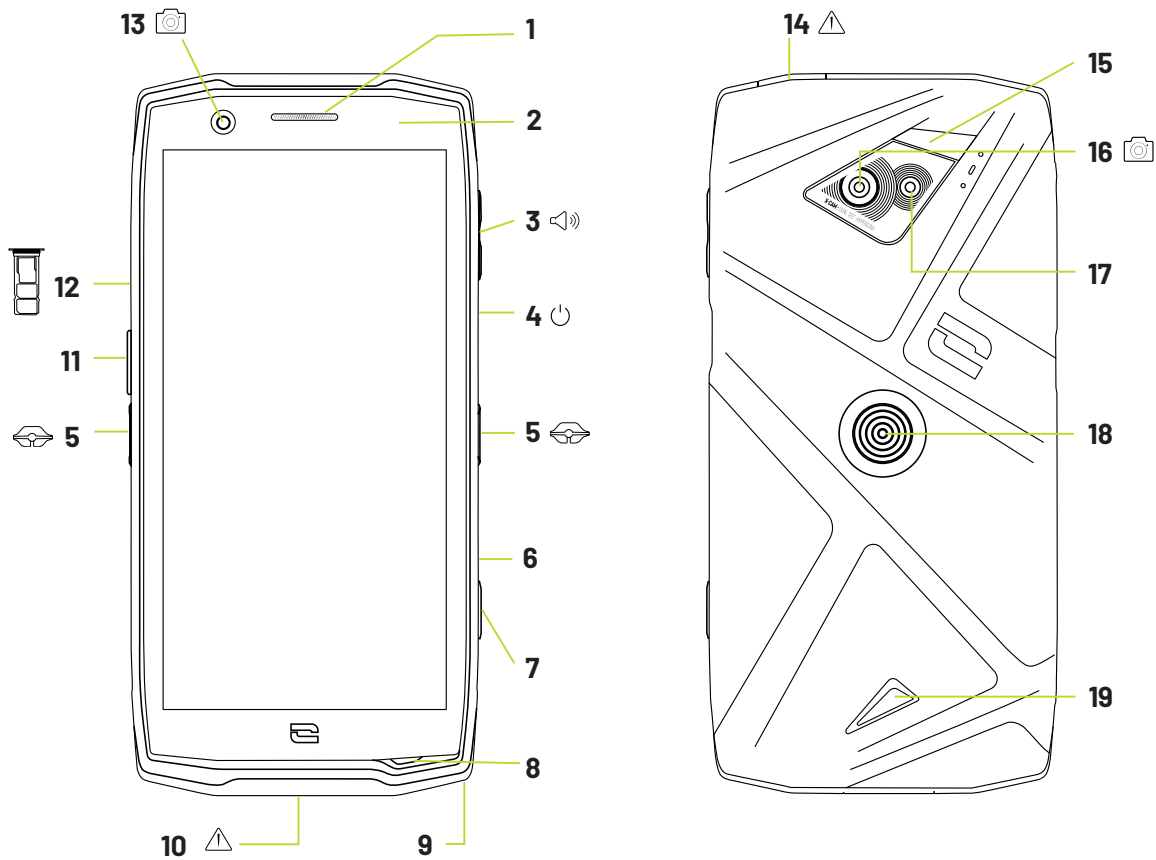

1. Luidspreker
2. Helderheids- en nabijheidssensor
3. Volumeknop +/-
4. Aan-/uit-knop en vingerafdruklezer
5. Inkepingen voor X-BLOCKER
6. Led-meldingslampje
7. Programmeerbare knop nr. 2
8. Microfoon
9. Opening voor veiligheidsriem
10. USB-Type C-poort (afsluitdopje - altijd weer goed dichtdoen!)
11. Programmeerbare knop nr. 1
12. Lade voor het plaatsen van nano SIMkaarten en een micro-SD-kaart

13. 120° / 13 MP groothoekcamera aan de voorkant
14. Aansluiting voor oortelefoons (afsluitdopje - altijd weer goed dichtdoen!)
15. Flits
16. Groothoekcamera 120° / 13MP aan de achterkant
17. Camera aan de achterkant 48MP Fusion⁴
18. X-LINK™* (bevestigen/opladen/overdragen van gegevens)
19. Luidspreker



X-LINK™*

INTELLIGENT MAGNETISCH BEVESTIGINGSSYSTEEM

Dankzij de magnetische connector aan de achterkant van uw telefoon kunt u die in één beweging bevestigen en aansluiten op de exclusieve accessoires van X-LINK™*
Afhankelijk van de gebruikte accessoires kunt u met de X-LINK™* uw telefoon opladen en/of gegevens overdragen.



X-BLOCKER

HET KRACHTIGE MECHANISCHE BEVESTIGINGSSYSTEEM

In situaties die maximale ondersteuning vergen, garandeert dit accessoire dat exclusief meegeleverd wordt met uw mobiele telefoon, de bevestiging van uw telefoon op compatibele accessoires (losrukkraft 20 kg). Het is gemakkelijk te bevestigen aan de inkepingen aan de zijkanten van uw mobiel. De silicone laag vermindert de trillingen veroorzaakt door de schokken.

Voordat u een activiteit begint, moet u controleren of uw X-BLOCKER volledig in de twee inkepingen van de telefoon zit.

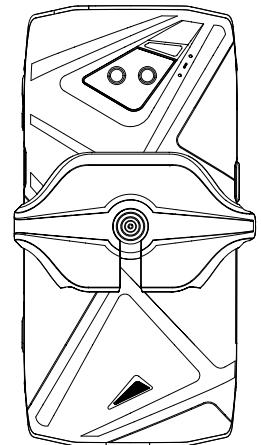
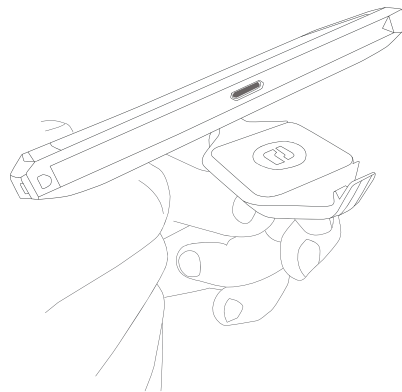
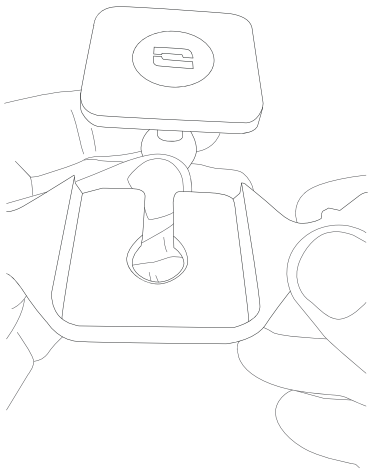

Ontdek het complete assortiment aan accessoires die compatibel zijn met de X-LINK™* en de X-BLOCKER op www.crosscall.com

INGEBRUIKNAME VAN UW ACTION-X5

Installatie van de nano-SIM/micro-SD kaart

1. Zorg ervoor dat uw toestel uitgeschakeld is. Als dit niet het geval is, zet het toestel dan uit door op de Aan/Uit-toets te drukken.
2. Trek de lade voor de nano SIM/micro-SD kaart uit met behulp van het meegeleverde hulpmiddel, door dit in de speciaal daarvoor bedoelde opening te steken, zoals hieronder is afgebeeld.

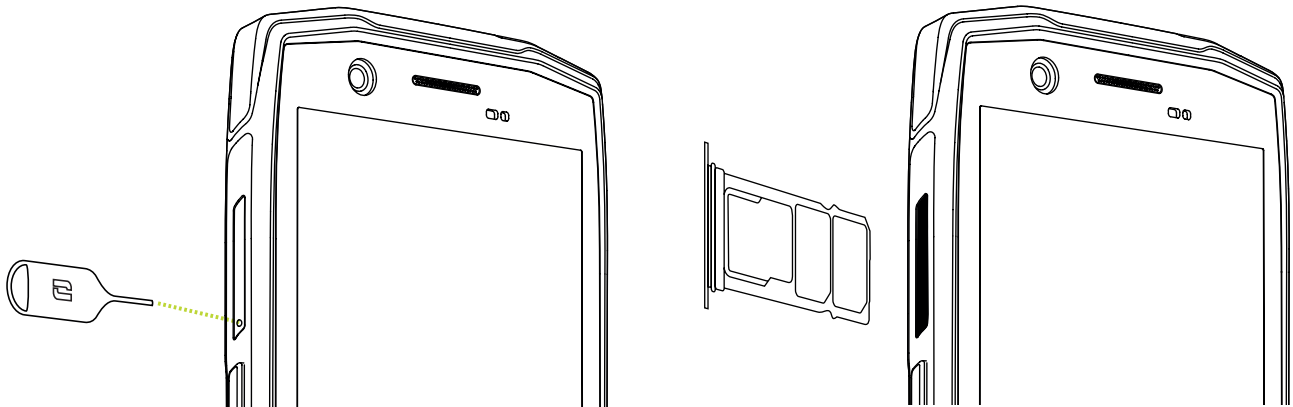

3. Trek de lade compleet uit.
4. U heeft de mogelijkheid 2 nano simkaarten en een micro SD-kaart in uw smartphone te plaatsen.
 - a. Om zeker te zijn van een optimale compatibiliteit met de diensten van de operators, moet u uw nano simkaart met de metalen kant naar beneden in het rechtervakje plaatsen (SIM 1).

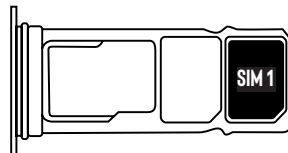

- b. Indien gewenst kunt u een tweede nano-simkaart plaatsen, met de metalen kant naar beneden in het vakje in het midden (SIM 2) en/of een micro SD-kaart in het linkervakje.

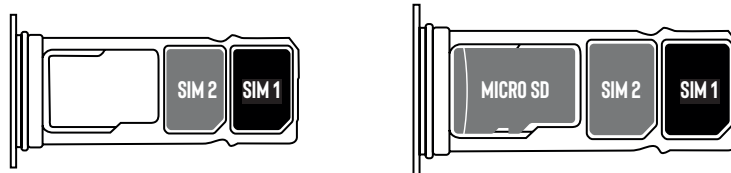

5. Duw de lade terug in de telefoon.
 - a. Controleer dat de kaarten correct uitgelijnd zijn.
 - b. Zorg ervoor dat de lade correct uitgelijnd is met de sleuf van de telefoon voordat u deze terugschuift.
 - c. Schuif de lade in de telefoon en druk deze aan, zoals hierboven aangegeven.

Let op: Om de waterdichtheid van de telefoon te garanderen, dient de lade compleet ingeschoven en vergrendeld te zijn.

In- en uitschakelen van de telefoon

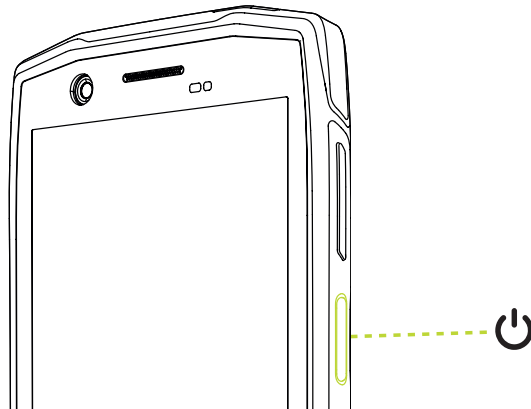

Druk lang op de **Aan/uit-toets** van de telefoon en wacht enkele seconden totdat het scherm aangaat.

Wanneer u uw telefoon voor het eerst gebruikt of na het resetten van gegevens, volgt u de instructies die op het scherm verschijnen om uw toestel te configureren.

Als de telefoon eenmaal aanstaat, kunt u met deze toets ook:

- Uw aanraakscherm met een simpele korte druk vergrendelen/ontgrendelen
- Toegang krijgen tot noodoproepen, uw telefoon uit- of aanzetten door lang te drukken.

Adviezen en voorzorgsmaatregelen voor het opladen van uw batterij

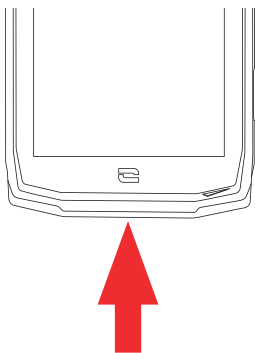

1. Open het afsluitdopje en sluit de in de verpakking meegeleverde kabel en adapter aan via de USB-A poort. Steek het andere uiteinde van de kabel in de USB-poort van uw telefoon.
2. Sluit de adapter aan op een stopcontact.
3. Zodra de batterij volledig opgeladen is, kunt u de telefoon loskoppelen van de oplader. Koppel eerst de oplader los van het apparaat en haal deze vervolgens uit het stopcontact.

i Laad de telefoon nooit op met behulp van zowel de magnetische verbinding X-LINK™* als de USB-aansluiting, dat kan de onderdelen van uw telefoon beschadigen.

i De batterij is volledig geïntegreerd in de telefoon en kan niet verwijderd worden. Verwijder de batterij niet zelf.

- Om te voorkomen dat de batterij van uw toestel voortijdig slijt, raden we aan het toestel altijd volgens de regels op te laden. Het beste is uw batterij op te laden als deze op 20%

*Magconn Technologie

staat en niet verder op te laden dan 80% in plaats van een volledige oplaadcyclus (van 0 tot 100%).

- Gebruik uitsluitend een goedgekeurde oplader en kabel die geschikt zijn voor uw telefoon. Het gebruik van niet goedgekeurde opladers of kabels kan leiden tot het ontploffen van de batterij of beschadiging van de telefoon.
- Vermijd het gebruik van uw telefoon tijdens het opladen. Bedek uw telefoon of de adapter voor het stopcontact niet.
- Een verkeerde aansluiting van de oplader kan uw telefoon ernstig beschadigen. Iedere schade die wordt veroorzaakt door verkeerd gebruik valt niet onder de garantie.
- Haal de oplader uit het stopcontact wanneer de telefoon niet opgeladen wordt.
- Het kan zijn dat de telefoon niet meteen aangaat als u een lege batterij oplaadt. Na een bepaalde oplaadtijd zal de telefoon weer normaal opstarten.
- Als de wisselstroom (AC) zwakker is, kan de oplaadtijd langer zijn.
- Als u niet de gebruikelijke oplader gebruikt, bijvoorbeeld een computer, kan het opladen langer duren.
- De oplaadtijd is afhankelijk van de omgevingstemperatuur en het resterende batterijniveau.
- De telefoon kan veilig worden opgeladen bij een temperatuur tussen 0 °C en 40 °C. Het opladen bij temperaturen lager dan 0 °C of hoger dan 40 °C kan schadelijk zijn voor de werking van de batterij en de levensduur verminderen. Langer opladen bij extreme temperaturen kan de batterij beschadigen.
- Tijdens het opladen kunnen de telefoon en de oplader warm worden. Dit is volkomen normaal en zou de levensduur of de werking van de telefoon niet moeten beïnvloeden. Als de batterij warmer dan gebruikelijk wordt, stop dan met opladen. Leg uw telefoon op een koele plek en laat deze afkoelen. Vermijd langdurig contact met uw telefoon wanneer deze warm wordt.

 De functionaliteiten van het toestel kunnen variëren per regio, taal, provider en het model. Dit apparaat is compatibel met de OTG-functie. Gebruik hiervoor een standaard OTG-kabel.

AANRAAKSCHEM, NAVIGATIE-SYSTEEM EN KNOPPEN VAN DE ACTION-X5

Beheers de werking van uw telefoon en de applicaties in enkele eenvoudige bewegingen.

Het aanraakscherm gebruiken

Tikken

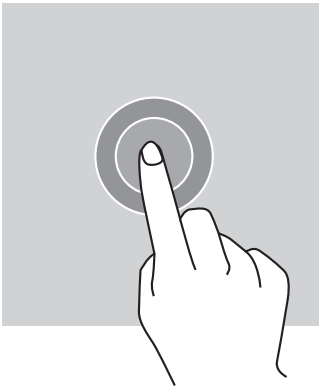

Om een applicatie te openen, om een element in het menu te selecteren, om op een knop van het aanraakscherm te drukken of een letter te typen met behulp van het toetsenbord, tikt u het element aan met uw vinger.

NL

Lang drukken

Plaats uw vinger op een element of op het scherm en houd uw vinger 2 seconden op dit element of scherm om toegang te krijgen tot de beschikbare opties.

Vegen

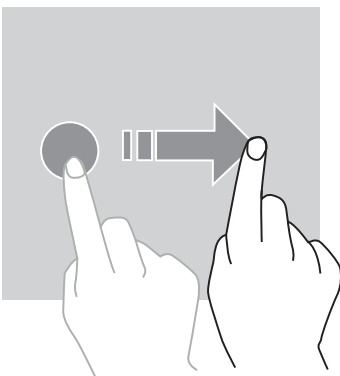

Veeg naar links of rechts op het startscherm of het scherm van de applicaties om de andere pagina's weer te geven.

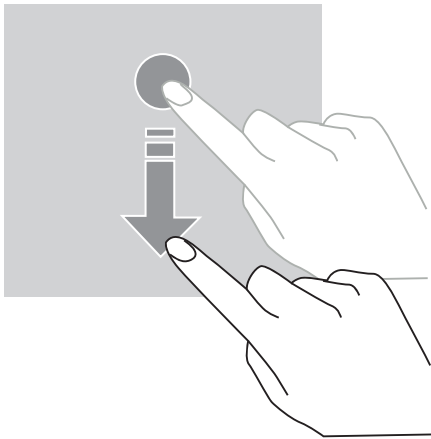

Veeg naar boven en naar beneden om door een webpagina of lijst van elementen te scrollen.

Verplaatsen



Plaats uw vinger op het te verplaatsen element, houd uw vinger erop en laat het element naar de gewenste plek glijden.

Handelingen met twee vingers

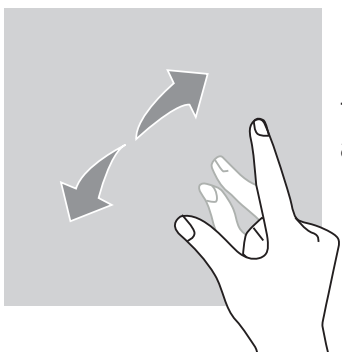

Knijp eerst twee vingers samen en spreid ze vervolgens om in te zoomen op een deel van een webpagina, een kaart of een afbeelding.

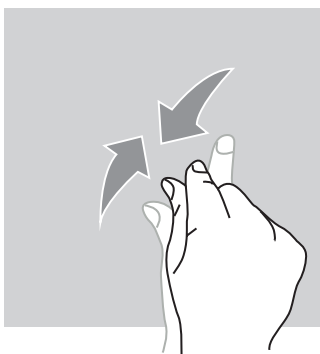



Knijp de vingers weer samen om uit te zoomen.

Systemnavigatie

Uw smartphone biedt u twee systeemnavigatiemodi:

- Navigatie met drie knoppen
- Navigatie met gebaren

Hieronder staat in detail de navigatie met drie knoppen uitgelegd. Dit is de standaardnavigatie op de telefoon. Om navigatie met gebaren te configureren, gaat u naar de applicatie Instellingen  > Systeemnavigatie .

Startscherm/Spraakassistent

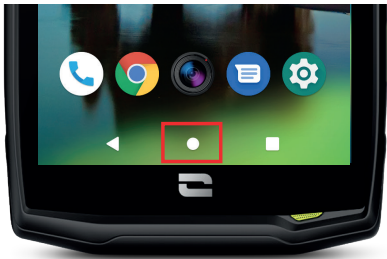

Druk vanaf een willekeurige pagina van uw smartphone op de cirkel in het midden van uw scherm om terug te keren naar het startscherm

Een lange druk op deze toets activeert de Google-spraakassistent.

Terug

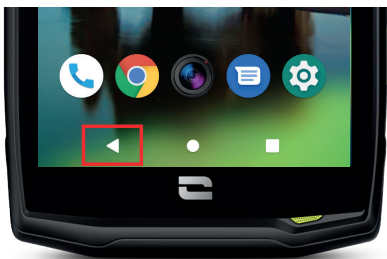

Druk vanaf een willekeurige pagina van uw smartphone op de driehoek links onderaan op uw scherm om terug te keren naar de vorige pagina.

Open applicaties

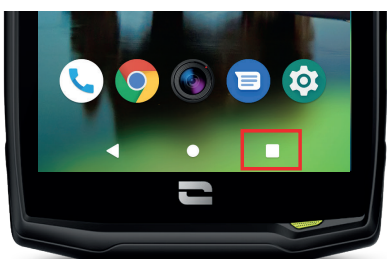

Druk vanaf een willekeurige pagina op uw smartphone op het vierkantje rechts onderaan op uw scherm en krijg toegang naar de locatie waar alle geopende applicaties zijn opgeslagen.

Applicatiemenu van de telefoon

Alle apps die op uw telefoon zijn geïnstalleerd, zijn beschikbaar in het menu van uw toestel. Toegang tot de applicaties vanaf uw startscherm:

1. Veeg van beneden naar boven over uw scherm.
2. Blader door de beschikbare applicaties door met uw vinger van beneden naar boven over uw scherm te vegen en klik op de applicatie die u wilt openen.
3. Veeg met uw vinger naar beneden over uw scherm en druk op de knop Start (ronde knop midden onderaan op het scherm) om het menu van uw telefoon te sluiten.

Meldingen

Vanaf elk scherm op uw telefoon heeft u toegang tot uw ontvangen meldingen.

1. Veeg van boven naar beneden over uw scherm om het meldingenvenster te openen. De lijst met meldingen wordt weergegeven.
2. Blader door deze lijst om al uw meldingen te raadplegen en klik op de ontvangen meldingen om de details te bekijken. Als de melding eenmaal gelezen is, zal deze automatisch verdwijnen.
3. U kunt meldingen ook verwijderen zonder ze te raadplegen. Hiervoor veegt u de melding naar links of naar rechts. Om alle meldingen tegelijkertijd te verwijderen, klikt u op **Alles wissen**.
4. Veeg met uw vinger van beneden naar boven over het scherm en druk op de knop Start (ronde knop midden onderaan op het scherm) om de meldingen te sluiten.

Venster Snelle instellingen

Vanaf elk scherm op uw telefoon heeft u toegang tot het venster Snelle instellingen waarmee u de belangrijkste instellingen op uw telefoon eenvoudig kunt zien en wijzigen.

1. Om het venster Snelle instellingen te openen, veegt u van boven naar beneden over uw scherm. Dit geeft u toegang tot de eerste beschikbare instellingen op het venster Snelle instellingen op uw telefoon.
2. Veeg nogmaals van boven naar beneden over uw scherm om het witte vak te vergroten en raadpleeg alle beschikbare instellingen op dit venster Snelle instellingen.
3. Tik op een instelling om deze in/uit te schakelen. De gearceerde instellingen zijn uitgeschakeld. Door lang op een instelling te drukken, kunt u meer opties voor deze instelling weergeven.
4. Veeg met uw vinger van beneden naar boven over het scherm en druk op de knop Start (ronde knop midden onderaan op het scherm) om het venster Snelle instellingen te sluiten.

U heeft de mogelijkheid instellingen toe te voegen, te verwijderen of te verplaatsen door op het potloodje te klikken linksonder in het venster Snelle instellingen.

- Om een instelling te verplaatsen, houdt u deze lang ingedrukt en sleept u de instelling naar de gewenste locatie.
- Om een instelling toe te voegen, sleept u deze omhoog vanuit het gebied «**Hous vast en sleep om tegels toe te voegen**».
- Om een instelling te verwijderen, sleept u deze omlaag naar het gebied «**Sleep hier naartoe om te verwijderen**».

Knoppen van de telefoon

Aan/uit-knop en schermvergrendeling/-ontgrendeling

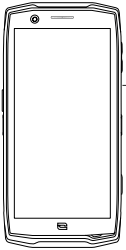



Met deze knop kunt u voornamelijk:

- uw telefoon aanzetten/uitzetten/opnieuw starten door lang te drukken
- uw telefoon vergrendelen/ontgrendelen.

- Druk op de **aan/uit-knop** om het scherm handmatig te vergrendelen.
- Druk op de **aan-/uit-knop** om het scherm weer aan te zetten en veeg met uw vinger in een willekeurige richting over het scherm om het te ontgrendelen.

Uw scherm vergrendelt namelijk vanzelf en schakelt over naar standby na een bepaalde periode zonder activiteit, om het energieverbruik te verminderen en onbedoelde acties te voorkomen.

Om de automatische standby-tijd te configureren, gaat u naar:

Instellingen  > **Scherm**  > **Geavanceerd** > **Time-out voor scherm** en selecteer de gewenste duur.

Programmeerbare knoppen

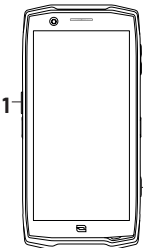

Uw ACTION-X5 heeft twee programmeerbare knoppen (nr. 1 en nr. 2) die op twee verschillende manieren kunnen worden gebruikt:

- ofwel door 1 keer LANG te drukken
- ofwel door 3 keer KORT snel achterelkaar te drukken.

Deze configuratie geeft u de mogelijkheid twee functies per knop in te stellen, dus 4 in totaal.

Deze knoppen zijn standaard ingesteld, maar u kunt ze naar wens aanpassen.

Hiervoor:

- Gaat u in het menu **Instellingen**  > **Toetsen**  > en kiest u de actie van de knop die u wilt configureren (drie keer drukken of één keer lang drukken).
- Voor elke actie kunt u:
 - Een specifiek telefoonnummer bellen
 - Een toepassing vanaf uw telefoon starten (X-TALK, X-SAFE, Camera, zaklamp ...)
 - Een modus activeren / deactiveren (handschoenenmodus, modus "Niet storen")

Volumeknop +/-

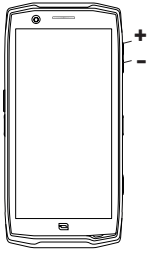

Met deze knop, bestaande uit een + toets en een - toets, kunt u het volume van uw oproepen en meldingen configureren door eenvoudig te schakelen tussen 3 modi:

- Beltoon
- Trilmodus
- Stille modus

Hiermee kunt u ook het volume eenvoudig aanpassen:

- van de oproepen
- van beltonen / meldingen
- van multimedia-inhoud
- van de alarmen

Led-meldingslampje

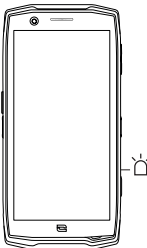

Uw ACTION-X5 is uitgerust met een led-meldingslampje. Dit lampje kan gebruikt worden als:

- de batterij van uw telefoon bijna leeg is (<20%)
- de telefoon opgeladen wordt
- foto-/videocontent opgenomen wordt
- uw apparaat een koppeling via bluetooth uitvoert

Om het led-meldingslampje in te stellen voor de functies met betrekking tot uw camera, gaat u naar het menu **Instellingen** van de applicatie X-CAM en schakelt u het ledlampje voor de camera aan of uit.

Om het led-meldingslampje voor andere functies in te stellen, gaat u naar: **Instellingen**  > **Apps en meldingen**  > **LED-meldingen** en schakelt u het led-meldingslampje aan of uit voor de voorgestelde situaties.

In dit menu heeft u tevens de mogelijkheid om het ledlampje in te stellen voor de verschillende apps die op uw telefoon zijn geïnstalleerd. U heeft ook de mogelijkheid een specifieke kleur en het aantal keren knipperen te bepalen voor de applicaties van uw keuze, om de ontvangen meldingen met betrekking tot deze applicatie aan te geven.



Verschillende applicaties zijn standaard ingesteld, maar u hebt de mogelijkheid om applicaties toe te voegen of te verwijderen:

- Om een app toe te voegen, klikt u op **Een toepassing toevoegen** en selecteert u de gewenste app in het menu van uw telefoon.
- Om een applicatie te verwijderen, klikt u op de betreffende applicatie en klikt u op **Verwijderen**.



GEBRUIK VAN UW TELEFOON

Bellen



Een nummer intoetsen

1. Druk op  vanuit het startscherm of het menu van uw telefoon.
2. Druk op  om het toetsenbord te openen en een telefoonnummer in te voeren.
3. Druk op  om te bellen.

Vanuit de belgeschiedenis of de lijst met contacten



1. Druk op  vanuit het startscherm of het menu van uw telefoon.
2. Druk op  om toegang te krijgen tot uw belgeschiedenis en klik op het nummer dat u wilt bellen.
3. Druk op  om toegang te krijgen tot uw lijst met contacten en klik op het contact dat u wilt bellen.

Internationaal bellen

1. Druk op  vanuit het startscherm of het menu van uw telefoon.
2. Druk op  om het toetsenbord te openen.
3. Druk op 0 en houd uw vinger vast op de 0 totdat het teken + verschijnt.
4. Voer de landcode in, het netnummer en het telefoonnummer.
5. Druk op  om het ingetoetste nummer te bellen.

4G-oproepen (VoLTE) / Wifi-oproepen (VoWiFi)

Om uw oproepen via 4G en Wifi te configureren:

1. Ga naar: Instellingen  > Netwerk en Internet 
2. Klik op de simkaart die u wilt instellen.
3. U kunt de functie 4G-oproep en Wifi-oproepen activeren/deactiveren.



Oproepen ontvangen

Wanneer een oproep binnenkomt, veegt u naar boven over het scherm om de telefoon te beantwoorden.





Wanneer een oproep binnenkomt, veegt u naar beneden over het scherm om de oproep te weigeren.

Contacten





Handmatig een contact aanmaken

1. Druk op de applicatie **Contacten**  vanuit het menu van uw telefoon.
2. Druk op  om een nieuw contact aan te maken.
3. Vul de gegevens van het contact in.
4. Klik op **Opslaan** om het nieuwe contact op te slaan

Aanmaken/wijzigen van een contact met het toetsenbord

1. Druk op  om het toetsenbord van uw telefoon te openen .
2. Voer het nummer in en klik op:
 - a.  **Nieuw contact maken**, om dit nummer als een nieuw contact op te slaan.
 - b.  **Toevoegen aan een contact**, om dit nummer toe te voegen aan een reeds bestaand contact.

Aanmaken/wijzigen van een contact via een ontvangen oproep

1. Druk op  om uw belgeschiedenis te bekijken .
2. Klik op het nummer dat u wilt opslaan en klik op:
 - a.  **Nieuw contact maken**, om dit nummer als een nieuw contact op te slaan.
 - b.  **Toevoegen aan een contact**, om dit nummer toe te voegen aan een reeds bestaand contact.

Berichten

Een bericht versturen

1. Druk op de applicatie **Berichten**  op het startscherm of het menu van uw telefoon.
2. Klik op **Chat starten**.
3. Selecteer het/de contact(en) aan wie u het bericht wilt sturen.
4. Schrijf het bericht met behulp van het toetsenbord op het aanraakscherm.
5. Verstuur het bericht door te klikken op .

Berichten weergeven

1. Druk op de applicatie **Berichten**  op het startscherm of het menu van uw telefoon.
2. Selecteer een contact in de berichtenlijst.
3. Geef uw gesprek weer.

Camera



De applicatie X-CAM

Uw camera kan gebruik maken van de applicatie X-CAM, ontwikkeld door CROSSCALL. De applicatie is eenvoudig en intuïtief en garandeert:

- een stabiele selfie-ervaring met groothoek
- een horizoncorrectie met groothoek (camera op achterkant)
- een videomodus "Dashcam" om niets te missen
- een "Nacht"-modus om de fotokwaliteit te verbeteren bij minder licht
- een "Burst"-modus om foto's van een actie te maken

Alle modi beschikbaar op uw applicatie staan onderaan uw scherm weergegeven. Blader door de modi en selecteer in welke modus u uw foto/video wilt nemen. Bepaalde modi kunnen direct ingesteld worden via het pictogram **Settings**  van de applicatie.

De verschillende camera's

De ACTION-X5 beschikt over 3 verschillende camera's. Afhankelijk van de gekozen modus, kunt u ook één van de drie camera's kiezen.

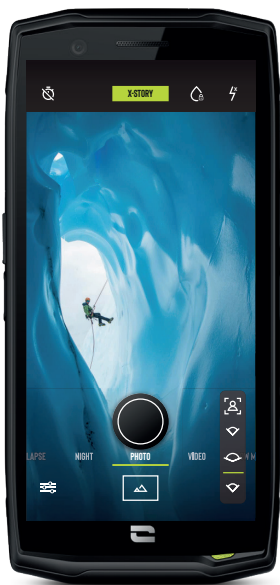

Camera voorkant groothoek

13 MP - 120°
Stabilisatie
Geen focus



Hoofdcamera achterkant

48 MP Fusion⁴ - 80°
Stabilisatie
Automatische en handmatige focus



Camera achterkant groothoek

13 MP - 120°
Stabilisatie
Te activeren horizoncorrectie
Geen focus

De sneltoetsen van de applicatie X-CAM

De applicatie is speciaal ontwikkeld voor uw CROSSCALL-telefoon en er zijn talrijke sneltoetsen aangemaakt om het gebruik te vereenvoudigen en uw mooiste en beste momenten zonder problemen vast te leggen.



- Van camera wisselen
- De modus wijzigen
- Touchlock uitschakelen
- Led-controlelampje (video/foto)
- Een foto nemen of een video opnemen/stoppen

Touch-lock functie» : voor het maken van foto's/video's onder water



Om foto's of video's te maken onder water moet u de functie "Touch-lock" activeren. Deze functie bevindt zich rechts bovenaan op uw scherm en vergrendelt het aanraakscherm (in foto- of videomodus). Gebruik vervolgens de verschillende knoppen op uw telefoon om een foto/video te nemen, van camera te wisselen ...

Om deze functie uit te schakelen, klikt u gewoon 3 keer achterelkaar op de aan/uit-knop van de telefoon.

Deze functie kan ook gebruikt worden in specifieke situaties, wanneer u bang bent dat bepaalde elementen uw scherm kunnen raken.

Bijvoorbeeld: gebruik met een harnas, op een houder voor de fiets ...



Na onderdompeling in zeewater, spoelt u uw mobiele telefoon af met zoet water. Maak alle klepjes en connectors zorgvuldig droog. Het kan zijn dat de sleuven van de luidspreker en de microfoon vol water zitten. Wacht enkele minuten voordat u gaat bellen om een optimale werking te garanderen.

Foto-/videomodus

Met deze modus kunt u een foto maken of een video opnemen door een van de drie camera's te kiezen op uw smartphone.

Kader het vast te leggen onderwerp op het scherm en druk op de middelste knop, onderaan in het midden op uw scherm, of op de groene sneltoets (programmeerbare knop nr. 2) om de foto te nemen of een video te starten.

Uw foto/video wordt automatisch opgeslagen in de applicatie **Foto's** .

Slowmotion-modus

De slowmotion-modus is een verlangzamend effect dat gebruikt kan worden bij het opnemen van een video. Het kan alleen gebruikt worden met uw hoofdcamera aan de achterkant (hoek van 80°).

Dashcam-modus

Met deze modus kunt u alleen de 30 of 60 laatste seconden opslaan die u echt wilt bewaren. Deze modus is beschikbaar op uw camera aan de achterkant met een normale hoek of een groothoek.



Kies deze modus, start de opname van de video en de 30/60 laatste seconden worden opgeslagen als u opnieuw op de opnameknop heeft gedrukt.

Alles wat voor de 30/60 laatste seconden is gefilmden wat voor de druk op de opnameknop is opgenomen, wordt automatisch gewist.



Nadat u op deze knop heeft gedrukt, blijft de Dashcam-modus aanstaan. Elke keer dat u de 30 of 60 laatste seconden wilt opslaan, moet u op de opnameknop drukken.

Om de duur van de Dashcam te regelen, gaat u naar **Settings > sectie VIDEO > Dashcam duration** en kies 30 of 60 seconden.

Time lapse-modus

De time lapse-modus maakt het mogelijk versnelde video's op te nemen met een normale hoek of groothoek. Dit is de favoriete modus voor degenen die graag de zonsopgang filmen.

TIP: Om uw time lapse in de beste omstandigheden op te nemen, raden we aan uw CROSSCALL X-STICK te gebruiken zodat u uw telefoon op een statief kunt zetten.

Nachtmodus

Gebruik deze modus als u foto's wilt nemen op plekken of op momenten dat er weinig licht is.

QR Code Lezer

Uw camera fungeert ook als QR Code lezer. Hiermee kunt u de voornaamste QR Codes herkennen en scannen (website, visitekaartje, Wifi-hotspot, sms verzenden, bellen).

Denk eraan te controleren of deze functie geactiveerd is in de instellingen van uw applicatie.



Om een QR Code te lezen kadert u de code in het midden van uw camera en klikt u op de melding die onderaan het scherm verschijnt om zo de QR Code te lezen.

Galerij



Afbeeldingen/video's bekijken

1. Druk op de applicatie Foto's  op het startscherm of het menu van uw telefoon.
2. Kies een afbeelding of een video om deze te bekijken en toegang te krijgen tot andere opties.

Afbeeldingen of video's verwijderen

1. In de applicatie Foto's  drukt u lang op de afbeelding of video die u wilt verwijderen. U kunt nu met één klik de andere foto's en/of video's selecteren die u wilt verwijderen.
2. Na het maken van de selectie klikt u op  en bevestigt u het verwijderen door te klikken op OK.

Afbeeldingen of video's delen

1. In de applicatie Foto's  drukt u lang op de afbeelding of video die u wilt delen. U kunt nu met één klik de andere foto's en/of video's selecteren die u wilt delen.
2. Na het maken van de keuze klikt u op  en selecteert u hoe u wilt delen.

Overdragen van bestanden: telefoon naar PC of PC naar telefoon

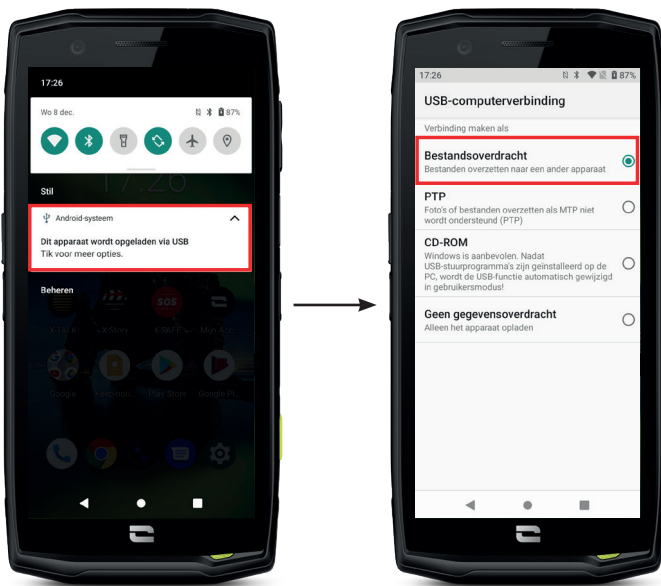

1. Wanneer u uw telefoon aansluit op uw computer met uw USB-C kabel of X-LINK™*, verschijnt er automatisch een melding in de applicatie meldingen.
2. Klik op deze melding en kies **Bestandsoverdracht** om vervolgens toegang te krijgen op uw computer tot de bestanden op uw telefoon.

Uw apparaat zal nu op uw PC verschijnen. Om toegang te krijgen tot de bestanden op de telefoon:

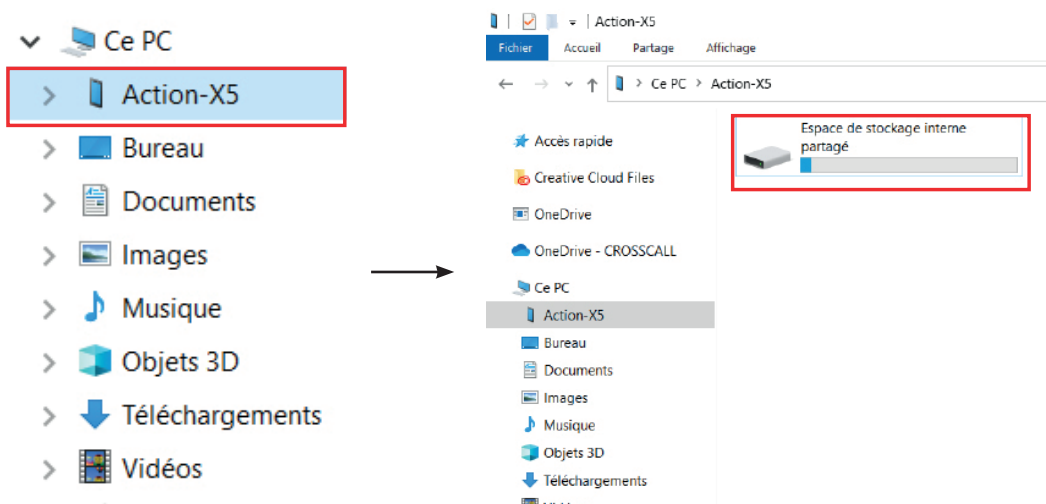

1. Open de bestandsverkenner en klik op uw telefoon ACTION-X5.
2. Klik op Interne, gedeelde opslagruimte of op de ruimte SD-kaart.
3. U heeft nu toegang tot de bestanden die op uw telefoon staan. U kunt deze bestanden naar uw PC kopiëren of bestanden van uw PC naar de telefoon kopiëren.

*Magconn Technologie

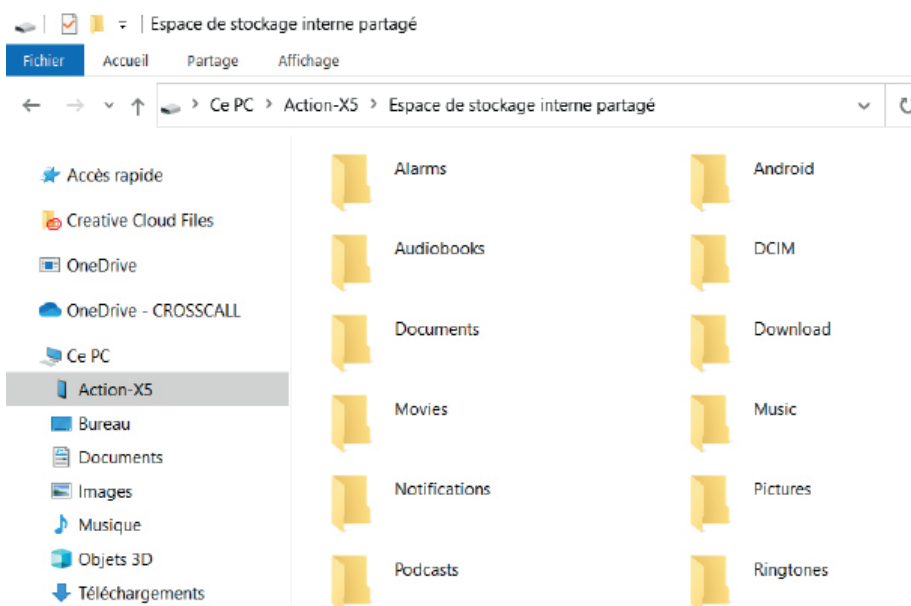

Koppel de USB-C kabel of de X-LINK™* niet los van het apparaat tijdens de overdracht van gegevens. Dit kan leiden tot verlies van de gegevens en/of beschadiging van het apparaat.



Specifieke instructies voor Mac-computers van Apple

De app "Android File Transfer" moet op uw Mac zijn geïnstalleerd om Android-smartphones in staat te stellen bestanden over te dragen.

Beheer van simkaarten

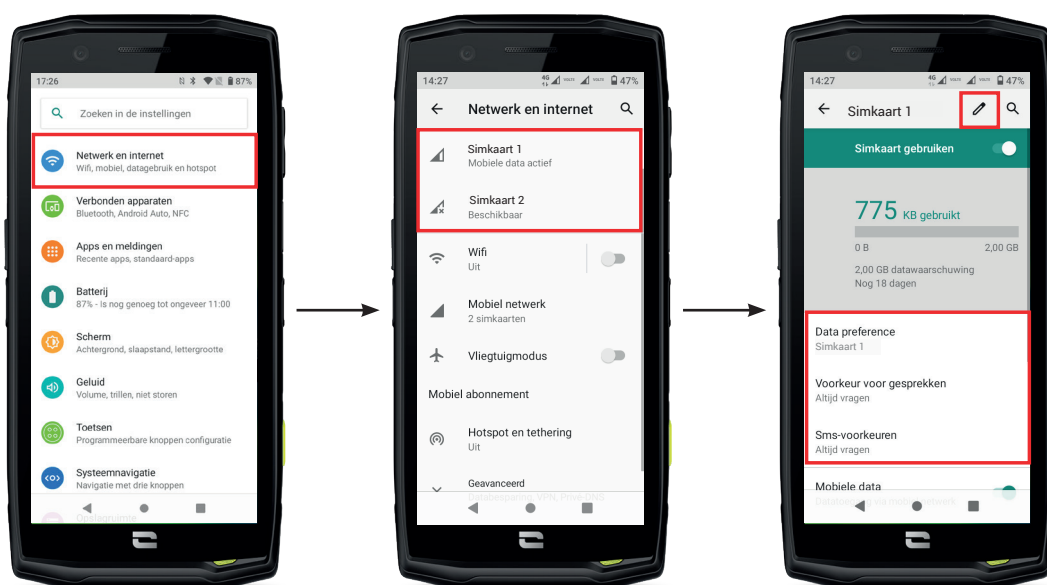
Uw telefoon biedt de mogelijkheid twee verschillende simkaarten tegelijk te gebruiken. Uw heeft de mogelijkheid om elk van deze simkaarten in te stellen.



1. Op het startscherm of het menu van uw telefoon klikt u op **Instellingen**  > **Netwerk en Internet** 

2. Klik op de simkaart die u wilt instellen.

3. U kunt:

- de naam van de kaart wijzigen
- de kaart definiëren die voor mobiele gegevens gebruikt zal worden
- de simkaart definiëren die voor oproepen gebruikt zal worden
- de simkaart definiëren die voor sms-berichten gebruikt zal worden



Mobiele gegevens

2 opties om uw mobiele gegevens in of uit te schakelen:

OPTIE 1:

Open op het startscherm de meldingen en sneltoetsen voor instellingen door uw vinger van boven naar beneden over het scherm te vegen en klik op het pictogram Mobiele gegevens  om deze in of uit te schakelen.

OPTIE 2:

In het menu **Instellingen**  > **Netwerk en Internet**  > **Mobiel netwerk**, klikt u op de activeringsschakelaar om deze in of uit te schakelen.

Browser

Maak verbinding met internet om naar informatie te zoeken en webpagina's aan uw favorieten toe te voegen voor snelle toegang.

1. Druk op de applicatie **Google Chrome**  op het startscherm of het menu van uw telefoon.

2. Voer het adres in op de zoekbalk en druk op de toets  van uw toetsenbord. U krijgt nu toegang tot webpagina's. De favorieten, het switchen tussen verschillende vensters alsook andere functies zijn mogelijk.

E-mail

Uw e-mailaccount configureren

Configureer uw e-mailaccount wanneer u de applicatie E-mail voor het eerst gebruikt.

1. Druk op de applicatie **Gmail**  vanuit het menu van uw telefoon.

2. Klik op **+ Een e-mailadres toevoegen** en kies uw e-mailprovider.

3. Volg de instructies op het scherm om de configuratie uit te voeren.

Batterijbesparing

Uw ACTION-X5 heeft een batterijbesparingsmodus. Door deze modus te activeren, zal uw telefoon:

- Overschakelen op een donker scherm
- Hiermee schakelt u achtergrondactiviteiten, bepaalde visuele effecten en andere functies zoals 'Ok Google' uit of beperkt deze.



Er zijn twee manieren om de Batterijbesparingsmodus in te schakelen.

OPTIE 1:



1. Open de meldingen op de telefoon door met uw vinger vanaf de bovenkant van het scherm naar beneden te vegen.
2. Klik in de witte banner bovenaan het scherm op het pictogram .
3. Klik op hetzelfde pictogram om deze modus uit te schakelen.

 Als u dit pictogram een paar seconden ingedrukt houdt, gaat u rechtstreeks naar het batterijmenu van uw telefoon om snel informatie over uw batterijstatus te bekijken.

OPTIE 2:

1. Klik in het startscherm op de applicatie **Instellingen**  > **Batterij**  > **Batterijbesparing**.
2. Klik op **Nu inschakelen** om deze modus te activeren.
3. Klik op **Nu uitschakelen** om deze modus te deactiveren.

Vanuit het batterijmenu kunt u deze modus ook zo instellen dat deze automatisch wordt ingeschakeld wanneer uw telefoon een bepaalde batterijdrempel bereikt die u zelf kunt definiëren. Hiervoor:

1. Klik u in het startscherm op de applicatie **Instellingen**  > **Batterij**  > **Batterijbesparing**.
2. Klik op **Een planning instellen** en vink **Gebaseerd op percentage**.
3. Kies het gewenste batterijniveau.

Telefoon resetten

 Zorg ervoor dat u alle belangrijke gegevens op het apparaat hebt opgeslagen voordat u de reset uitvoert. Het apparaat start automatisch opnieuw op.

Om uw toestel te herstellen naar de fabrieksinstellingen gaat u in **Instellingen**  > **Systeem**  > **Geavanceerd** > **Opties voor resetten** en klik op **Alle gegevens wissen (fabrieksinstellingen terugzetten)**.

Let op: Hiermee verwijdert u alle gegevens uit het interne geheugen van uw telefoon.

In dit menu kunt u ook alleen uw voorkeuren of de Wifi, de mobiele gegevens of de Bluetooth resetten.

Systemupdates

Updates zijn wijzigingen die zijn aangebracht in de softwareversie die oorspronkelijk op uw telefoon is geïnstalleerd, om mogelijke bugs op te lossen, om verbeteringen aan te brengen of nieuwe functies toe te voegen.

PERSONALISERING VAN DE TELEFOON

Startscherm

Het startscherm is het startpunt om toegang te verkrijgen tot alle functies van de telefoon. Hier worden widgets, sneltoetsen naar applicaties en nog meer weergegeven.

 Het startscherm kan op verschillende manieren worden weergegeven afhankelijk van de regio of de provider.

Achtergrond

1. Druk lang op een leeg gebied op het startscherm om de editor voor het startscherm te openen.
2. Kies Achtergronden.
3. Voor de achtergrond kunt u kiezen uit een selectie van CROSSCALL-afbeeldingen of een van uw eigen foto's.

Widgets

Widgets zijn op zichzelf staande apps die specifieke app-functies starten om toegang te vereenvoudigen en informatie te verschaffen op uw startscherm.

Om toegang te krijgen tot de widgets die op uw telefoon worden aangeboden:

1. Druk lang op een leeg gebied op het startscherm om de editor voor het startscherm te openen.
2. Kies Widgets.
3. Druk lang op de widget die u aan uw startscherm wilt toevoegen en plaats deze op uw startscherm. Maak zo nodig een nieuwe pagina aan. Laat vervolgens uw vinger los om de positie op het scherm te bevestigen.

4. Druk vanuit het startscherm lang op de widget die u wilt verplaatsen of verwijderen. Sleep de widget naar het gebied **X Verwijderen** , bovenaan het scherm om deze van uw startscherm te verwijderen.

Sneltoetsen naar applicaties

U heeft de mogelijkheid om aan te passen welke app-sneltoetsen u op uw startscherm wilt weergeven.

1. Open het menu waarin alle applicaties van de telefoon zijn opgeslagen.
2. Druk lang op de app waarvoor u een sneltoets wilt toevoegen.
3. Blijf op de app drukken en beweeg deze een beetje om de app op uw startscherm te laten verschijnen.
4. Plaats de app op de gewenste plaats en laat uw vinger los om de positie op het scherm te bevestigen.
5. Druk vanuit het startscherm lang op de sneltoets die u wilt verplaatsen of verwijderen. Sleep de sneltoets naar het gebied **X Verwijderen** , bovenaan het scherm om deze van uw startscherm te verwijderen.

Geluid

In Instellingen  > Geluid  , kunt u:

- De verschillende geluidsvolumes van uw toestel instellen voor multimedia, oproepen, beltonen, meldingen en alarmen.
- De beltoon op uw telefoon kiezen voor elke simkaart, het geluid voor uw meldingen en het geluid voor uw alarm.
- De trilmodus, het geluid van het toetsenbord, het geluid van de toetsen beheren

Vergeet niet dat sommige van deze instellingen gedaan kunnen worden met de volumetoetsen +/- op uw telefoon. U kunt dan heel eenvoudig het volume van de beltonen en geluidssignalen beheren en van belmodus naar trilmodus of stille modus (of andersom) schakelen.

Meldingen

In Instellingen  > Applicaties en meldingen  , kunt u:

- De weergave van uw meldingen instellen.
- Meldingen van de verschillende op uw telefoon geïnstalleerde apps activeren/deactiveren.

Datum en tijd

In Instellingen  > Systeem  > Datum en Tijd kunt u:

- De automatische synchronisatie van de telefoon activeren/ deactiveren waarmee de tijd en datum automatisch worden weergegeven afhankelijk van de tijdzone van uw netwerk.
- Tijd en datum handmatig instellen als de automatische synchronisatie is gedeactiveerd
- Het gebruik van de tijdzone van uw netwerk activeren/deactiveren of handmatig een gewenste tijdzone kiezen.
- De tijdsindeling kiezen (24 uur/ 12 uur)

Talen

Om in meer dan één taal te chatten en berichten te verzenden, kunt u meerdere talen configureren zodat uw toetsenbord zich aanpast aan de op dat moment gebruikte taal en deze corrigeert.

In Instellingen  > Systeem  > Talen en invoer > Talen > + Een taal toevoegen, kunt u de taal (talen) kiezen die u aan uw telefoon wilt toevoegen.

Wanneer u een bericht schrijft, drukt u eenvoudigweg op de spatiebalk en selecteert u de taal van uw keuze.

TIPS EN SNELTOETSEN

Modus gesplitst scherm

Hiermee kunt u uw scherm in tweeën delen, zodat u twee verschillende vensters met applicaties tegelijkertijd op uw scherm kunt bekijken;

1. Zodra uw app is geopend, klikt u op het vierkantje rechtsonder op het scherm om recent geopende apps te openen.
2. Klik op het pictogram van de applicatie dat zich bovenaan de pagina van elke geopende applicatie bevindt.
3. Tik op "gesplitst scherm" en selecteer vervolgens de tweede app.

 Niet alle apps zijn compatibel met de modus voor gesplitst scherm.

4. Om terug te keren naar een enkelscherm, sleept u de zwarte balk die de twee schermen scheidt omhoog of omlaag, afhankelijk van welk scherm u actief wilt houden.

Screenshot

Als u een screenshot wilt maken, klikt u tegelijkertijd op de aan/uit-toets en de volumeknop - op uw telefoon.



Automatische schermrotatie

1. Open de meldingen op de telefoon door met uw vinger vanaf de bovenkant van het scherm naar beneden te vegen.
2. Klik in de witte banner bovenaan het scherm op het pictogram  om de automatische rotatie van het scherm te activeren/deactiveren. Hiermee kunt u uw scherm (portrait/landscape) draaien in de richting waarin u uw smartphone houdt.

Het scherm activeren

U hoeft de aan-/uit-knop van uw telefoon niet meer in te drukken om het scherm te activeren, vanaf nu kunt u eenvoudig twee keer achter elkaar op uw zwarte scherm drukken om het aan te zetten.

Deze functie is met name handig in situaties waarin de knop moeilijk bereikbaar is: op een X-BIKE, een X-CAR PRO ...

Voor het in- en uitschakelen van deze functie gaat u in **Instellingen**  > **Scherm**  > **Geavanceerd** > **Schermwake-up**.

Handschoenenmodus

Als u deze modus activeert, wordt de gevoeligheid van het scherm verhoogd, zodat u uw smartphone kunt gebruiken met handschoenen aan.

1. Open de meldingen op de telefoon door met uw vinger vanaf de bovenkant van het scherm naar beneden te vegen.
2. Klik in de witte banner bovenaan het scherm op het pictogram  om de handschoenenmodus te activeren/deactiveren. Dankzij deze modus kunt u uw smartphone en het aanraakscherm gebruiken zelfs als u handschoenen draagt.

NFC



De NFC-antenne van uw ACTION-X5 bevindt zich in het midden van uw telefoon, achter de X-LINK™>(*Technologie Magconn).

Zorg ervoor dat u dit deel van de telefoon correct op contactloze lezers plaatst (betaalterminals, transportterminal, toegangslezer, enz.) voor een optimale werking.

Batterij delen

De ACTION-X5 biedt u nu de mogelijkheid een andere telefoon of accessoire op te laden met gebruik van de energie van uw batterij.

Deze functie gaat automatisch aan als een tweede telefoon of accessoire via een USB-C-kabel wordt aangesloten.



Het pictogram **Battery Share**  in uw meldingen:

- bevestigt dat het opladen bezig is
- staat toe de oplaadrichting om te draaien (bij 2 telefoons)

Weergave tijdens opladen

Tijdens het opladen van de telefoon heeft u nu de mogelijkheid de naam van de telefoon en het oplaadniveau weer te geven dankzij de nabijheidssensor die de beweging van uw hand detecteert.

Deze functie is vooral zeer handig in een bedrijf waar meerdere professionele mobiele telefoons in gebruik zijn en die de POWER STATION gebruiken om deze telefoons op te laden: met een eenvoudig gebaar kunt u uw eigen telefoon gemakkelijk vinden.

Ga om deze functie te activeren naar **Instellingen**  > **Scherms**  > **Geavanceerd Activeren/Deactiveren Opladen informatie**.

Bevestiging van de veiligheidsriem (leash)

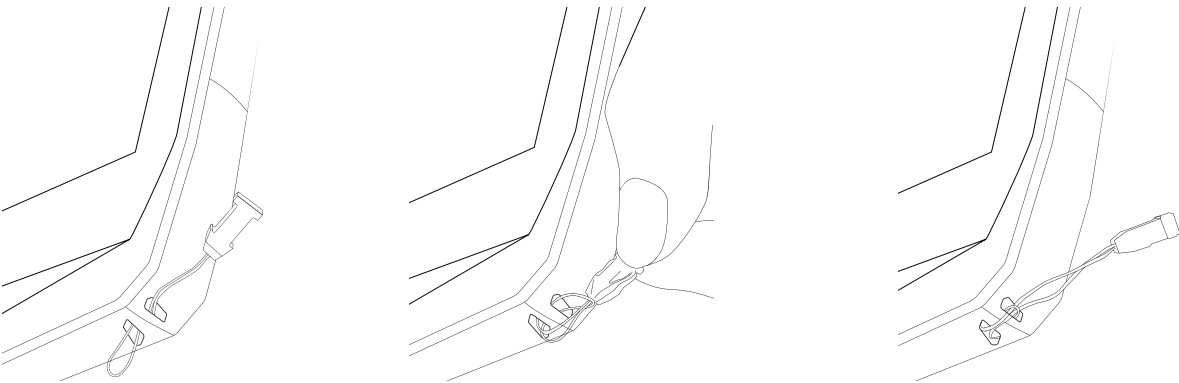

Rekenmachine

Met de Rekenmachine kunt u eenvoudige of complexe berekeningen uitvoeren.

1. Druk op  in het menu van uw telefoon.
2. Roteer het scherm om van de standaard rekenmachine naar de wetenschappelijke rekenmachine te gaan.

CROSSCALL-APPLICATIES



X-SENSORS

X-SENSORS is een applicatie die u informatie geeft over de geïntegreerde sensoren in uw CROSSCALL mobiele telefoon.

Wanneer u de app voor de eerste keer opent en voordat u deze gebruikt, dient u de gebruiksvoorwaarden te lezen en te accepteren door op "Accepteren" te klikken.

De magnetometer

Deze meter fungeert als een kompas en meet de stand van de telefoon ten opzichte van het magnetische noorden. Kalibreer uw kompas door de instructies op het scherm te volgen.

De versnellingsmeter

Hiermee kunt u de versnelling van de telefoon in de ruimte meten en observeren, langs 3 assen. Het gebruikt wiskundige integratie om de bewegingssnelheid van het apparaat te meten terwijl het de positie van het toestel volgt.

De GPS

Geeft de exacte positie van het apparaat en een nauwkeurig GPS-sigitaal aan. U kunt het aantal bereikbare satellieten evenals uw hoogte te weten komen.

Nabijheidssensor

Met deze functie kan het scherm worden uitgeschakeld tijdens telefoongesprekken wanneer de telefoon dicht bij het oor wordt gehouden.

Lichtsterktesensor

Deze sensor meet de intensiteit van het licht dat op het telefoonscherm wordt geprojecteerd. Hiermee kunt u helderheid van uw scherm optimaliseren aan de hand van het licht in de omgeving, om zo de batterij te sparen of de leesbaarheid te vergroten.

Bluetooth (5.0) en netwerken (2G, 3G en 4G)

Deze geven de aanwezigheid en sterkte van communicatienetwerken aan.

Batterijstatus

Deze functie geeft een visuele en onmiddellijke indicatie van het (resterende) laadniveau van de batterij.



X-SAFE

X-SAFE is een CROSSCALL-applicatie waarmee u gemakkelijk en snel een persoon kunt waarschuwen in geval van nood.

Stap 1: X-SAFE instellen

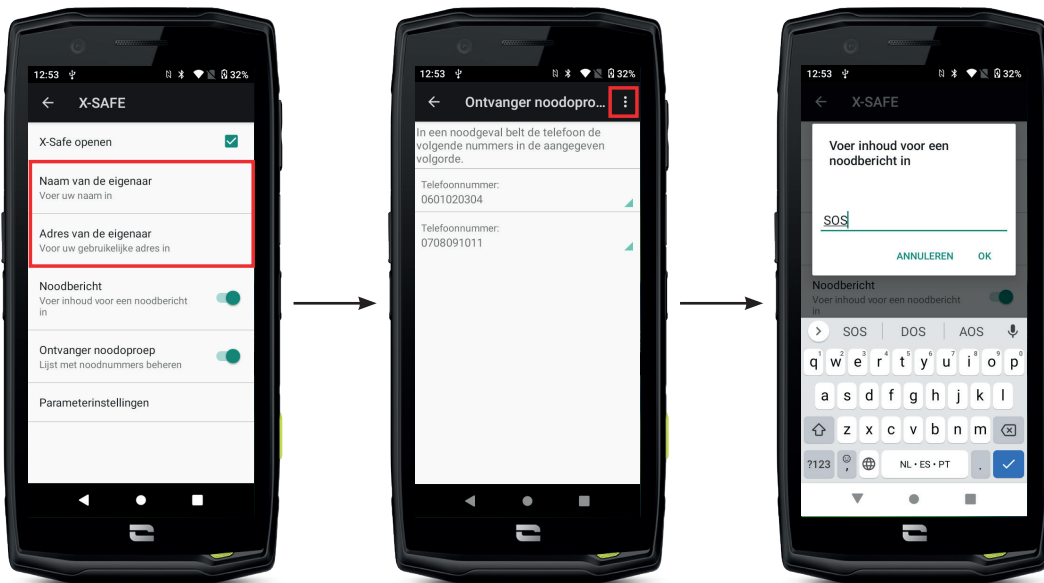

1. Open de X-SAFE-applicatie. De applicatie is standaard ingeschakeld op uw telefoon.
 2. Vul uw informatie in: uw naam en adres
 3. U moet vervolgens het (de) noodnummer(s) invoeren waar u in geval van nood contact mee wilt opnemen:
 - a. Klik op **Ontvanger noodoproep**.
 - b. Klik op de **3 kleine puntjes** rechts bovenaan op uw scherm.
 - c. Klik op **Item toevoegen uit contactpersonen** als u dit nummer al in uw contacten heeft staan, of op **Item toevoegen** als u een nummer wilt toevoegen dat nog niet in uw telefoon staat.
- i** Als u besluit meerdere nummers aan deze applicatie te koppelen, belt de telefoon in een noodgeval deze nummers in de volgorde waarin u ze hebt toegevoegd. Om deze volgorde te wijzigen, moet u de nummers verwijderen (door op de groene pijl te klikken) om ze opnieuw op te slaan in de nieuwe, gewenste volgorde.
4. U kunt vervolgens kiezen tussen twee verschillende opties om uw familie of vrienden te waarschuwen in geval van nood. U kunt deze twee opties ook tegelijkertijd gebruiken en activeren
 - a. Als u een noodbericht wilt versturen: activeer **Noodbericht** en klik erop om de tekst in het te versturen bericht in te voeren.
 - b. Als u een noodoproep plaatsen: Activeer **Ontvanger noodoproep**.
 5. Ten slotte kunt u bepaalde functies van de applicatie instellen door te klikken op **Parameterinstellingen**:
 - a. In-/uitschakelen van het knipperen van het ledlampje
 - b. In-/uitschakelen van het hoorbare alarm
 - c. In-/uitschakelen van de luidspreker

Stap 2: Koppeling tussen X-SAFE en de programmeerbare knop



De X-SAFE-applicatie is standaard gekoppeld aan uw programmeerbare knop nr. 2 (rechtsonder op de telefoon). Druk er drie keer achterelkaar op deze te activeren.

U kunt deze applicatie ook koppelen aan uw andere programmeerbare knop (nr. 1, linksboven op uw telefoon) en de activeringsmodus ervan wijzigen:

- drie keer kort drukken
- een keer lang indrukken

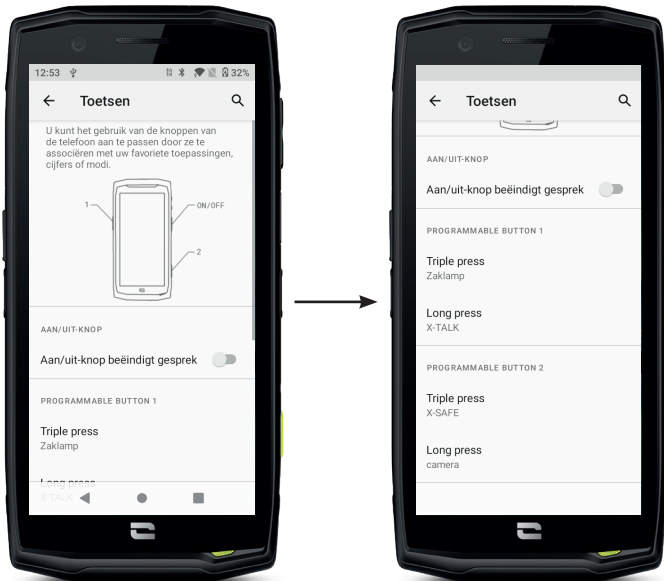
Als u de standaardinstelling voor deze applicatie wilt wijzigen:



1. Ga in de app Instellingen  > Toetsen 
2. Kies vervolgens de knop waaraan u deze applicatie wilt koppelen (1 of 2) en de manier om deze te activeren en klik erop.
3. Klik vervolgens op het instellingenpictogram naast het toepassingsgebied en kies X-SAFE.

Stap 3: Een waarschuwing starten

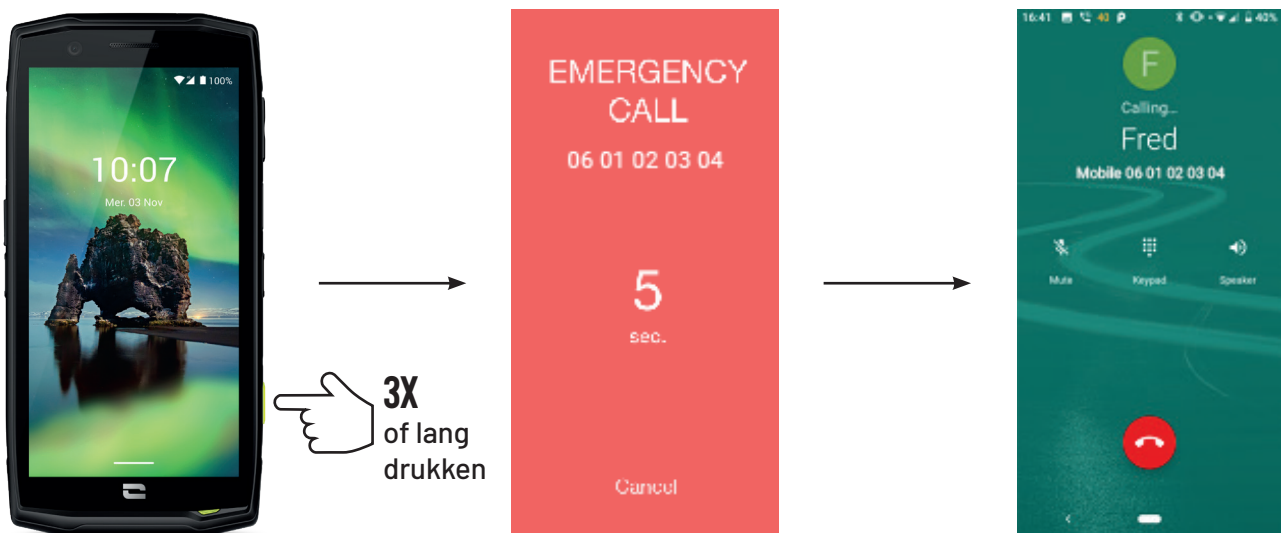

We raden u ten eerste aan een waarschuwing te starten om te controleren of de configuratie van uw X-SAFE-applicatie operationeel is. Het aftellen wordt gestart. De gebruiker kan de waarschuwing onderbreken door te drukken op de knop "Annuleren". Na de aftelling wordt er automatisch een oproep en/of sms gestuurd aan de persoon die vooraf geselecteerd is.

WAARSCHUWINGEN

Elke activiteit is potentieel gevaarlijk en kan soms leiden tot letsel of zelfs de dood. De Gebruiker van de Applicaties is volledig verantwoordelijk voor zijn/haar activiteit en moet anticiperen op eventuele gevaren. Zij moeten ook hun fysieke geschiktheid voor een activiteit kunnen inschatten. Met name, als afbeeldingen van extreme sportactiviteiten in communicatiemiddelen of voor het promoten van het toestel worden gebruikt om de bestendigheid en de prestaties van uw telefoon aan te bevelen, moet in IN GEEN GEVAL de Gebruiker aansporen om vergelijkbare activiteiten te beoefenen.

BEPERKING VAN AANSPRAKELIJKHEID

De Gebruiker heeft op eigen risico toegang tot en maakt gebruik van de Applicaties. Bijgevolg kan CROSSCALL niet aansprakelijk worden gesteld voor enige schade die voortvloeit uit de toegang tot en/of het gebruik van de Applicatie en de informatie die deze bevat. De Gebruiker wordt er ook van op de hoogte gebracht dat CROSSCALL genoodzaakt kan zijn om de toegang tot de Applicatie tijdelijk te onderbreken om technische redenen, in het bijzonder voor onderhoud. De Gebruiker aanvaardt deze onderbrekingen en ziet af van elke claim in dit verband.

De Applicatie en de Diensten worden geleverd "in de staat waarin deze zich bevinden", "volgens beschikbaarheid" en zonder enige garantie. CROSSCALL stelt alles in het werk om de betrouwbaarheid van de Applicatie en de inhoud ervan te garanderen. Als de gebruiker echter fouten of weglatingen opmerkt, wil CROSSCALL graag via het volgende e-mailadres op de hoogte worden gesteld: sav@crosscall.com.

De Gebruiker verklaart de kenmerken en de limieten van het mobiele telefoonnetwerk en het internetnetwerk te kennen en te aanvaarden, met name de functionele kenmerken en de technische prestaties van de netwerken; problemen met betrekking tot verbinding en/of toegang tot netwerken en/of websites; problemen met betrekking tot netwerkbeschikbaarheid en -congestie; problemen met betrekking tot het uitvallen of de verzadiging van netwerken; problemen met betrekking tot transittijd, toegang tot online informatie, responstijden die nodig zijn om gegevens weer te geven, te raadplegen, op te vragen of over te dragen; risico op onderbreking; het ontbreken van bescherming van bepaalde gegevens tegen mogelijk misbruik of hacking; risico op besmetting door eventuele virussen die op genoemde netwerken aanwezig zijn, enz. waarvoor CROSSCALL niet verantwoordelijk kan worden gehouden. De Gebruiker erkent op de hoogte te zijn van deze clausules en vrijwaart CROSSCALL van elke aansprakelijkheid in geval van overlijden, ongeval, ziekte en/of elk type incident met name veroorzaakt door verkeerd gebruik.



X-TALK



De X-TALK-applicatie is de walkie-talkie-applicatie ontwikkeld door CROSSCALL om te communiceren:

- met meerdere personen tegelijk
 - Zonder 06-nummer
 - Zonder te bellen
 - Zonder op te nemen
- Ga voor alle informatie over deze applicatie naar:
https://www.crosscall.com/fr_FR/x-talk.html
 - Bekijk ook de tutorial voor deze applicatie op ons YouTube-kanaal via de volgende link: https://www.youtube.com/watch?v=V_vEC55Wg0M&t=1s



X-STORY



NL

De X-STORY-applicatie is de montage-applicatie ontwikkeld door CROSSCALL voor uw foto's en video's. Hiermee kunt u:

- Uw foto's/video's samenvoegen/reorganiseren
 - Uw video's monteren
 - Uw video's verlangzamen/versnellen
 - Muziek toevoegen aan uw montage
-
- Ga voor alle informatie over deze applicatie naar:
https://www.crosscall.com/fr_FR/x-story.html
 - Bekijk ook de tutorial voor deze applicatie op ons YouTube-kanaal via de volgende link: <https://www.youtube.com/watch?v=2IVsk7BHN7I>

VEILIGHEIDSMATREGELEN

Informatie met betrekking tot de algemene veiligheid

Het niet naleven van de volgende veiligheidsvoorschriften kan brand, elektrische schokken, verwondingen of ernstige beschadiging van uw telefoon of een ander voorwerp veroorzaken. Lees alle veiligheidsvoorschriften alvorens uw telefoon te gebruiken.

- Schakel de telefoon altijd uit wanneer het gebruik verboden is, als deze storingen kan veroorzaken of een gevaar kan vormen.
- Vermijd blootstelling aan magnetische velden.
- Zet uw telefoon uit in vliegtuigen en luchthavens waar dat van u gevraagd wordt.
- Schakel uw telefoon uit wanneer u zich in de buurt van elektronische hoge precisie-apparaten bevindt. De telefoon kan de prestaties van dit soort apparaten beïnvloeden.
- Plaats uw telefoon en de accessoires niet op recipiënten met een krachtig magnetisch veld.
- Leg geen opslagapparaten voor magnetische gegevens in de buurt van uw telefoon. De straling van de telefoon kan de opgeslagen gegevens wissen.
- Houd uw telefoon verwijderd van direct zonlicht. Stel uw telefoon niet bloot aan hoge temperaturen en gebruik deze niet in de buurt van ontvlambaar gas (bijv. in een tankstation).
- Houd uw telefoon minimaal 15 mm van uw lichaam verwijderd wanneer u belt.
- Kleine onderdelen kunnen een verstikkingsgevaar vormen.
- Uw telefoon kan een hard geluid maken.
- Vermijd schokken of het beschadigen van uw telefoon.
- Sommige onderdelen van uw telefoon zijn van glas. Het glas kan breken wanneer uw telefoon op een harde ondergrond valt of hard tegen iets aanbotst. Raak de glasscherven niet aan wanneer het glas breekt en probeer het gebroken glas niet van de telefoon af te halen. Gebruik uw telefoon niet zolang het glas niet is vervangen door een erkende operator.
- Probeer uw telefoon of accessoires niet uit elkaar te halen. Het onderhoud of reparatie van de telefoon dient enkel te worden uitgevoerd door gekwalificeerd personeel.
- Het stopcontact moet in de buurt van de telefoon zijn en gemakkelijk toegankelijk zijn.
- Respecteer alle wetten en voorschriften met betrekking tot het gebruik van de telefoon. Respecteer de privacy en de rechten van anderen wanneer u uw telefoon gebruikt.

- Volg de instructies in deze handleiding op wat betreft het gebruik van de USB-kabel. Wanneer u dit niet doet, kunt u uw telefoon of computer beschadigen.
- Maak uw telefoon schoon met een zachte en droge doek. Gebruik geen water, alcohol, zeep of chemicaliën, tenzij voldaan is aan de voorwaarden die hieronder staan vermeld in de "Informatie over waterdichtheid".
- Zorg ervoor dat u belangrijke gegevens opslaat. Een reparatie of andere factoren kunnen het verlies van gegevens veroorzaken.
- Koppel de telefoon niet los terwijl u bestanden overzet of het geheugen formateert. Dit kan leiden tot het mislukken van het programma of beschadiging van de bestanden.
- Houd de telefoon en de oplader buiten het bereik van kinderen. Laat kinderen de telefoon en de oplader niet zonder toezicht gebruiken.
- Dit toestel is niet geschikt voor personen (me inbegrip van kinderen) met beperkte fysieke zintuiglijke of mentale capaciteiten of voor personen die geen ervaring of kennis van het apparaat hebben waardoor het gebruik van de apparaten niet veilig is als ze niet onder toezicht staan of als ze geen gebruiksinstructies hebben gekregen van de persoon die verantwoordelijk is voor hun veiligheid.
- Houd kleine accessoires buiten het bereik van kinderen, om verstikkingsgevaar te voorkomen.
- Laat uw kinderen of huisdieren niet likken aan of kauwen op het apparaat.
- Maak geen aanpassingen aan uw telefoon en reviseer deze niet.
- Stel uw telefoon niet bloot aan vlammen, explosies of andere vormen van gevaar.
- Schakel uw telefoon uit wanneer u zich in de buurt van explosieve materialen of vloeistoffen bevindt.
- De telefoon mag alleen verbonden zijn met een USB 2.0 interface.
- De ideale bedrijfstemperatuur ligt tussen 0 °C en 40 °C. De ideale opslagtemperatuur ligt tussen 20 °C en 50 °C.
- Stop met het gebruik van uw apparaat bij oververhitting of als een van de onderdelen gebarsten of gebroken is.
- Druk het apparaat niet tegen de ogen, oren of andere delen van uw lichaam en stop de telefoon niet in uw mond.
- Gebruik de flits niet dicht bij de ogen van mensen of dieren.
- Gebruik alleen de originele accessoires van deze telefoon en gebruik de batterij niet voor een andere telefoon.

Informatie met betrekking tot de waterdichtheid

- U hebt een mobiele telefoon gekocht die voldoet aan beschermingsindex IP68. Om een optimaal gebruik en waterdichtheid te garanderen, zorg ervoor dat de klepjes en beschermingen die de openingen en de hoes afdekken, goed gesloten zijn.
- Open de klepjes of de lade voor de SIMkaart niet als het apparaat zich in het water of een zeer vochtige omgeving bevindt.
- Controleer of de klepjes niet beschadigd zijn wanneer u ze opent of sluit. Zorg ook dat er zich geen vuil zoals zand of stof op de afdichting bevindt om te vermijden dat het toestel beschadigd raakt.
- De klepjes die de openingen bedekken kunnen bij vallen of botsen losraken.
- Zorg ervoor dat alle klepjes op de juiste plaats zitten en perfect worden gesloten.
- Als het toestel is ondergedompeld in water of de microfoon of de luidspreker nat is, kan het geluid tijdens een gesprek onduidelijk zijn. Het is beter enkele minuten te wachten na onderdompeling van het toestel totdat de originele kwaliteit van het geluid weer hersteld is. Maak de microfoon of de luidspreker schoon en droog met een droge doek.
- Als het apparaat in contact is geweest met zeewater of chloorwater, spoel het dan af met kraanwater en droog het met een droge en schone doek. Maak alle klepjes en connectors zorgvuldig droog.
- De waterdichtheid van het apparaat kan in bepaalde omstandigheden lichte trillingen veroorzaken. Deze trillingen, bijvoorbeeld wanneer het volume erg hoog staat, zijn volkomen normaal en hebben geen invloed op het functioneren van het toestel.
- Verwijder het waterdichte membraan niet dat over de microfoon of de luidspreker zit, en gebruik geen gereedschap dat dit kan beschadigen (puntig, scherp, enz.).
- Stel het apparaat niet bloot aan metalen deeltjes: die kunnen zich ophopen op de luidspreker van uw telefoon vanwege de ingebouwde magneet. De metalen deeltjes kunnen worden verwijderd met een zachte doek. U kunt het apparaat ook in een doorzichtige plastic zak doen.
- Temperatuurschommelingen kunnen de druk verhogen of verlagen, dit kan de kwaliteit van het geluid aantasten. Open indien nodig de klepjes om lucht af te voeren.

Medische apparatuur

- Zet uw telefoon uit in ziekenhuizen en andere medische instellingen waar dat van u gevraagd wordt.
- Uw telefoon heeft radio-antennes die elektromagnetische velden uitstralen. Deze elektromagnetische velden kunnen interfereren met pacemakers of andere

medische apparatuur.

- Als u een pacemaker draagt, houd dan minimaal 20 cm afstand tussen uw pacemaker en uw telefoon.
- Houd het apparaat aan de andere kant van het implantaat.
- Als u denkt dat uw telefoon interfereert met uw pacemaker of enig ander medisch apparaat, stop dan onmiddellijk met het gebruik van de telefoon en neem contact op met een arts om specifieke informatie met betrekking tot uw medische apparaat in te winnen.
- Wanneer u herhaaldelijk dezelfde activiteiten uitvoert, zoals teksten typen of spelletjes spelen op uw telefoon kunt u incidenteel hinder in uw handen, armen, polsen, schouders, nek of andere delen van uw lichaam ondervinden. Stop met het gebruik van uw telefoon wanneer u hinder ondervindt en neem contact op met een arts.

Veiligheid op de weg

- Volg tijdens het rijden alle veiligheidsvoorschriften en-maatregelen op voor het gebruik van uw toestel.
- Houd u aan alle lokale wetten die van toepassing zijn. Houd altijd uw handen vrij om het voertuig te besturen wanneer u achter het stuur zit. Als u achter het stuur zit, moet de veiligheid op de weg u prioriteit zijn.
- Stop langs de weg en parkeer de auto voordat u de telefoon opneemt of iemand belt, als de situatie op de weg dit vereist.
- De radiofrequentie signalen kunnen sommige elektronische systemen van de auto verstoren, zoals de autoradio of veiligheidsvoorzieningen.
- Wanneer uw voertuig voorzien is van een airbag, zorg er dan voor dat de toegang niet wordt gehinderd door het plaatsen van draadloze of vaste apparatuur voorin. Anders kan dit het goed functioneren van de airbag verhinderen en dit kan leiden ernstige verwondingen. Het is verboden de mobiele telefoon in de hand te hebben tijdens het rijden.
- Als u muziek luistert, zorg er dan voor dat het volume op een redelijk niveau staat, zodat u zich nog bewust bent van wat er om u heen gebeurt. Dit punt is met name van belang wanneer u zich dicht bij een weg bevindt.
- Door uw telefoon te gebruiken in bepaalde omstandigheden kunt u afgeleid raken en gevaar veroorzaken. Houd u aan alle regels die het gebruik van de telefoon of oortelefoons verbieden of beperken (door bijvoorbeeld geen SMS te versturen als u rijdt of het gebruik van oortelefoons tijdens het fietsen).
- Het is verboden de mobiele telefoon in de hand te hebben tijdens het rijden.

Stroomvoorziening en opladen

- Werp uw telefoon niet in het vuur
- Veroorzaak geen kortsluiting
- Niet blootstellen aan temperaturen boven de 60 °C / 140 °F
- Recycle de batterij volgens de geldende normen.
- Laad uw telefoon op met behulp van de meegeleverde USB-kabel en oplader. Het gebruik van een ongeschikte adapter of kabel kan uw telefoon onherstelbaar beschadigen.
- De adapter moet in de buurt van de telefoon zijn aangesloten en gemakkelijk toegankelijk zijn.
- Het gebruik van beschadigde kabels of opladers, of opladen in een vochtige omgeving, kunnen een elektrische schok veroorzaken.
- De elektrische oplader dient alleen binnen gebruikt te worden.
- Het stopcontact moet gemakkelijk toegankelijk zijn. Het stopcontact mag niet geblokkeerd worden tijdens het gebruik.
- Om de telefoon helemaal los te koppelen van het stroomnet, haalt de oplader uit het stopcontact.
- De elektrische opladers kunnen warm worden bij normaal gebruik, en een langdurig contact kan verwondingen veroorzaken.
- Zorg altijd voor voldoende ventilatie rond de adapters tijdens het gebruik.
- De ventilatie mag niet worden geblokkeerd doordat luchtopeningen zijn afgedekt met voorwerpen (kranten, doeken, gordijnen, enz.) om zo oververhitting en disfunctioneren te voorkomen. Houd een ruimte van minimaal 10 cm rondom de telefoon vrij.
- De telefoon dient te worden gebruikt in gebieden met een gematigd klimaat.
- Sluit geen USB-kabel aan en verwijder geen USB-kabel met natte handen, dit kan een elektrische schok veroorzaken.
- Stel de telefoon niet bloot aan overmatige warmte (zon, vuur, etc.) aangezien het toestel is voorzien van een oplaadbare interne batterij.
- Gebruik de connector niet om meerdere acties tegelijk uit te voeren, en zorg ervoor dat de polen van de batterij geen geleidend element raken, zoals metalen of vloeistoffen.

Gehoorbescherming



Deze telefoon voldoet aan de huidige regelgeving inzake de beperking van het maximale output volume. Langdurig luisteren met oortelefoons op een hoog volume kan gehoorverlies veroorzaken!

- Stop het gebruik van het product of zet het volume lager als uw oren suizen.
- Zet het geluid niet op vol, gezondheidsprofessionals raden lange blootstelling aan harde geluiden af.
- Maak redelijk gebruik van de oortelefoons want een buitensporige geluidsdruk van de oor- of koptelefoons kan gehoorverlies veroorzaken.
- Om gehoorschade te voorkomen, moet u niet langdurig luisteren bij een hoog geluidsvolume.
- Gebruik alleen de oortelefoons die zijn meegeleverd met uw telefoon.

Milieubescherming

- Houd u aan de lokale regelgeving op het gebied van afvalverwijdering bij het weggooien van de verpakking, de batterij en de afgedankte telefoon. Breng deze producten naar een verzamelpunt zodat ze correct gerecycled kunnen worden. Gooi telefoons of versleten batterijen niet weg bij het huisvuil.
- Breng afgedankte lithium-batterijen die u niet wenst te bewaren naar een hiervoor bestemd inzamelpunt. Gooi ze nooit weg bij het gewone huishoudelijk afval.

Gooi telefoons of versleten batterijen niet weg bij het huisvuil.



De batterij kan ontploffen als u deze vervangt door een ongeschikt model. Gooi de gebruikte batterijen weg volgens de instructies.

Schoonmaak en onderhoud

- Zet de telefoon uit voordat u deze schoonmaakt of onderhoudt. De oplader dient uit het stopcontact te worden gehaald. De telefoon en de oplader dienen te worden losgekoppeld om elektrische schokken en kortsluiting van de batterij of de oplader te voorkomen. Sluit de klepjes.
- Maak de telefoon op de oplader niet schoon met chemische middelen (alcohol, benzeen), chemische stoffen of schurende middelen, want die kunnen onderdelen beschadigen of de werking aantasten. Het apparaat kan worden schoongemaakt met een zachte, antistatische en licht vochtige doek, of met kraanwater volgens de instructies in de INFORMATIE MET BETREKKING TOT DE WATERDICHTHEID, pagina 328.

- Maak geen krassen op of aanpassingen aan de telefoon want de bestanddelen in de verf kunnen een allergische reactie veroorzaken. Als een dergelijke reactie zich voordoet, stop dan direct met het gebruik van de telefoon en raadpleeg een arts.
- Verwijder het stof van de stekker en houd deze droog om ieder risico op brand te voorkomen.
- Als de telefoon of een van de accessoires niet goed werken, neem dan contact op met uw lokale serviceafdeling.
- Haal de telefoon of de accessoires niet zelf uit elkaar.

Noodoproep

Als uw telefoon in een noodsituatie aanstaat en u bereik heeft, dan kunt u uw telefoon gebruiken om een noodoproep te plaatsen. Maar het kan zijn dat noodnummers niet toegankelijk zijn op de netwerken. U dient nooit enkel op uw telefoon te vertrouwen om noodoproepen te plaatsen.

Aanbevelingen om blootstelling van de gebruiker aan straling te verminderen

- Gebruik uw mobiele telefoon in gebieden die gedekt worden door uw netwerk om de hoeveelheid straling te verminderen (met name in ondergrondse parkeergarages of tijdens reizen in trein en auto).
- Gebruik uw telefoon als u goed bereik hebt (dat wil zeggen dat: het maximale aantal staafjes voor het netwerk wordt getoond).
- Gebruik de hands-free kit.
- Houd tijdens een gesprek de telefoon verwijderd van de buik van zwangere vrouwen en de onderbuik van jongeren.
- Kinderen en jongeren moeten mobiele telefoons redelijk gebruiken. 's Nachts telefoneren moet vermeden worden en de frequentie en de duur van de gesprekken moeten beperkt blijven.

AANVULLENDE INFORMATIE

Conformiteit



- CROSSCALL bevestigt dat dit apparaat voldoet aan de basisaanbevelingen en aan overige relevante maatregelen die zijn opgenomen in Richtlijn 2014/53/EU. De meest recente toepasselijke versie van de conformiteitsverklaring kan worden ingezien op de website: https://docs.crosscall.com/public/CERTIFICAT/ACTION-X5_CERTIFICATE-OF-CONFORMITY_INTERNATIONAL.pdf.
- Beperkingen met betrekking tot de 2,4 GHz frequentieband: Noorwegen: Deze subparagraaf is niet van toepassing op de geografische zone in een straal van 20 km rond het centrum van Ny-Ålesund. Beperkingen met betrekking tot de 5 GHz-frequentieband: Volgens artikel 10, paragraaf 10 van de Richtlijn 2014/53/EU staat op de verpakking dat deze radioapparatuur onderworpen is aan enkele beperkingen wanneer deze op de markt gebracht wordt in België (BE), Bulgarije (BG), Tsjechische Republiek (CZ), Denemarken (DK), Duitsland (DE), Estland (EE), Ierland (IE), Griekenland (EL), Spanje (ES), Frankrijk (FR), Kroatië (HR), Italië (IT), Cyprus (CY), Letland (LV), Litouwen (LT), Luxemburg (LU), Hongarije (HU), Malta (MT), Nederland (NL), Oostenrijk (AT), Polen (PL), Portugal (PT), Roemenië (RO), Slovenië (SL), Slowakije (SK), Finland (FI), Zweden (SE), Verenigd Koninkrijk (UK), Turkije (TR), Noorwegen (NO), Zwitserland (CH), IJsland (IS) en Liechtenstein (LI).



Frequentiebanden en vermogen

- Frequentieband gebruikt door radioapparatuur: Bepaalde banden zijn mogelijk niet beschikbaar in alle landen of in alle regio's. Neem contact op met de lokale operator voor meer informatie.
- Maximale frequentie van het afgegeven radiosignaal op de frequentieband waar de radioapparatuur op werkt: Het maximale vermogen voor alle banden is lager dan de maximale waarde aangegeven in de geharmoniseerde, relevante norm. De van toepassing zijnde nominale beperkingen van de frequentiebanden en het transmissievermogen (straling en/of geleiding) op deze radioapparatuur zijn de volgende:

Frequentie	Banden	Maximaal vermogen
GSM850	824MHz-894MHz	33±2dBm
GSM900	880MHz-960MHz	33±2dBm
GSM1800	1710MHz-1880MHz	30±2dBm
GSM1900	1850MHz-1990MHz	30±2dBm
WCDMA B1	1920MHz-2170MHz	23±2dBm
WCDMA B2	1850MHz-1990MHz	23±2dBm
WCDMA B5	824MHz-894MHz	23±2dBm
WCDMA B8	880MHz-960MHz	23±2dBm
LTE B1	1920MHz-2170MHz	23±2dBm
LTE B2	1850MHz-1990MHz	23±2dBm
LTE B3	1710MHz-1880MHz	23±2dBm
LTE B5	824MHz-894MHz	23±2dBm
LTE B7	2500MHz-2690MHz	23±2dBm
LTE B8	880MHz-960MHz	23±2dBm
LTE B20	791MHz-862MHz	23±2dBm
LTE B28	703MHz-803MHz	23±2dBm
LTE B32	1452MHz-1496MHz	DL only
LTE B38	2570MHz-2620MHz	23±2dBm
LTE B40	2300MHz-2400MHz	23±2dBm
WIFI 2.4GHz	2400MHz-2483.5MHz	<20dBm
WIFI 5GHz	5150MHz-5725MHz	<20dBm
Bluetooth	2400MHz-2483.5MHz	<10dBm
NFC	13.56MHz	<42dBuA/m

Informatie met betrekking tot de accessoires en software

We raden aan de volgende accessoires te gebruiken:

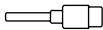
ACCESSOIRE	MODEL	TECHNISCHE GEGEVENS
	Gedeponeerd merk: Crosscall Model:1901150199661 (CH-21E)	Ingangsspanning: 100-240 V~ Ingangsfrequentie wisselstroom: 50/60 Hz Uitgangsspanning: 5.0 V === Uitgangsstroom: 2.0 A Uitgangsvermogen: 10.0 W Gemiddeld rendement in actieve modus: 81.47% Rendement bij lage lading (10%): 79.37% Energieverbruik zonder opladen: 0.0565 W
	Ref. Crosscall: 1904150199685	IPX6
	Ref. Crosscall: 1902150199678	USB-A / USB-C 1 m

De softwareversie van het product is L1869.X.XX.XX.XXXX (waarbij X=0 tot 9, A tot Z, die updates over de gebruikerservaring, beveiligingspatches, enz. weergeeft). De software-updates worden door de fabrikant gepubliceerd om, na de lancering van het product, storingen te herstellen of bepaalde functies te verbeteren. Alle softwareversies die zijn gepubliceerd door de fabrikant, zijn gecontroleerd en altijd in overeenstemming met de toepasselijke regelgeving.

Alle RF-parameters (bijvoorbeeld de frequentiebanden en uitgangsvermogen) zijn niet toegankelijk voor de gebruiker en kunnen niet door de gebruiker gewijzigd worden. De meest recente informatie met betrekking tot accessoires en software is beschikbaar in de conformiteitsverklaring, die kan worden ingezien op de website: https://docs.crosscall.com/public/CERTIFICAT/ACTION-X5_CERTIFICATE-OF-CONFORMITY_INTERNATIONAL.pdf

Specifieke Absorptie Ratio (SAR)

- Dit toestel voldoet aan de richtlijnen voor blootstelling aan radiofrequenties als het toestel tijdens gebruik op een minimale afstand van 5 mm van het lichaam verwijderd gehouden wordt. Volgens de richtlijnen van de ICNIRP (de Internationale Commissie voor de bescherming tegen niet-ioniserende straling), is de limiet van de SAR gemiddeld 2 W/kg voor het hoofd en de romp, en 4 W/kg voor de ledematen op een celweefsel van 10 g dat de meeste frequenties absorbeert.

Maximale waarden voor dit model:

- SAR hoofd: 0,94 (W/kg) ==> maximaal toegestane waarde: 2 (W/kg)
- SAR lichaam: 1,40 (W/kg) ==> maximaal toegestane waarde: 2 (W/kg)
- SAR Ledematen: 2,72 (W/kg) ==> maximaal toegestane waarde: 4 (W/kg)

Auteursrechten

Dit toestel is uitsluitend bestemd voor privégebruik. Het kopiëren van CD's of het downloaden van muziek, video's of foto's om deze te verkopen of voor ieder ander commercieel doeleinde kan een overtreding zijn van auteursrechten. Een toestemming kan nodig zijn om een document, een boek en/of een presentatie, waarop auteursrechten van toepassing zijn, gedeeltelijk of in zijn geheel, te kopiëren of op te slaan. Zorg ervoor dat u op de hoogte bent van de wetten die van toepassing zijn op het opslaan en gebruiken van bepaalde inhoud in uw land en rechtsgebied.

BIJLAGE

Belangrijke informatie

Om een optimale ervaring te bieden wordt de telefoon regelmatig verbonden met internet- en e-mailservers. Dit impliceert automatisch en onvermijdelijk de uitwisseling van gegevens die gefactureerd kunnen worden bovenop uw bestaande abonnement, of in mindering kunnen worden gebracht op uw vooraf betaald tegoed.

Om ieder misverstand met betrekking tot de facturatie van diensten die gebruik van internet maken te voorkomen, raden we u sterk aan voor een tegoed te kiezen dat onbeperkte toegang tot internet en berichten biedt. Zorg er ook voor dat u de vooraf geconfigureerde standaardinstellingen niet aanpast. Als u wilt, kunt u verbinding maken met een Wifi-netwerk om de internetsnelheid en de efficiëntie te verbeteren. We raden u ook ten zeerste aan om vooral een Wifi-netwerk te gebruiken wanneer u streamt of spellen, video's of films downloadt.

Garantievoorwaarden

Uw telefoon, de batterij en de accessoires in de doos zijn gegarandeerd tegen alle storingen en gebreken die zich zouden kunnen voordoen vanwege het ontwerp of de vervaardiging of een materiaaldefect, onder normale gebruiksomstandigheden, gedurende de garantieperiode (te raadplegen met onze algemene verkoopvoorwaarden op www.crosscall.com > **Assistentie** > **Garantie**) vanaf de aankoopdatum van uw telefoon die op uw originele factuur vermeld staat. De commerciële garantie eindigt van rechtswege na deze periode. Reserveonderdelen die essentieel zijn voor het gebruik van nieuwe producten zijn tien (10) jaar beschikbaar vanaf de datum waarop het product niet meer verkocht wordt.

Voor meer informatie over de garantievoorwaarden, raadpleeg www.crosscall.com > **Assistentie** > **Garantie**.

Deze garantie dekt niet:

We raden u aan de volgende instructies te volgen voordat u contact opneemt met de klantenservice:

- Laad de batterij volledig op;
- Upgrade de software of herstel de fabrieksinstellingen om de telefoon te formatteren.

LET OP: ALLE gebruikersgegevens van de telefoon (contacten, foto's, bestanden en gedownloade applicaties) zullen definitief verloren gaan. Wij raden u ten zeerste aan een volledige back-up van de gegevens van uw telefoon te maken voordat u deze formateert.

→ Om de standaardinstellingen te resetten: klik in het menu van uw telefoon op **Instellingen > Systeem > Geavanceerd > Opties voor resetten > Alle gegevens wissen (fabrieksinstellingen terugzetten)**.

In het geval dat uw telefoon een defect vertoont dat het normale gebruik verhindert, kunt u uw apparaat aan onze klantenservice toevertrouwen. Uw telefoon wordt nooit gerepareerd of vervangen indien de aangebrachte markeringen of serienummers (IMEI) zijn verwijderd of gewijzigd, of indien de aankoopbon van uw aankoop ontbreekt of onleesbaar is.

Indien het gebrek aan overeenstemming of het defect wordt bevestigd, zal uw telefoon geheel of gedeeltelijk worden vervangen of gerepareerd. Deze garantie dekt de kosten voor onderdelen en arbeidsuren.

Voordat u uw telefoon opstuurt naar onze klantenservice, raden we u aan:

- uw IMEI te noteren en te bewaren op een veilige plek (*);
- de SD-kaart en de SIMkaart te verwijderen;
- al uw persoonsgegevens te noteren. Het kan zijn dat ons reparatiecentrum uw telefoon moet formatteren.

(*) Uw IMEI-code is het serienummer waarmee uw apparaat herkend kan worden en om de klantenservice te volgen. Er zijn meerdere manieren om uw IMEI-code te vinden:

- Typ ***#06#** op het toetsenbord van uw mobiele telefoon;
- Kijk op de verpakking van uw telefoon;
- Afhankelijk van het model, kan de IMEI achterop de telefoon op een etiket staan of gegraveerd zijn op de SIMlade van uw telefoon.

Documenten en informatie die u met uw telefoon mee moet sturen naar de klantenservice:

- Kopie van de factuur waarop de aankoopdatum, het type product en de naam van de verkoper staan,
- Het IMEI-nummer van de telefoon;
- Een beschrijving van het defect van de telefoon.

We verzoeken u vriendelijk de algemene servicevoorwaarden te lezen op de website van Crosscall: **www.crosscall.com**

De ACTION-X5, ontworpen in Frankrijk en vervaardigd in China

Gecreëerd en geïmporteerd door:

CROSSCALL - 245 RUE PAUL LANGEVIN 13290 AIX-EN-PROVENCE - Frankrijk.

VSEBINA

PREDNOSTI ACTION-X5

Fotografije in deljenje	340
Ergonomija	340
Trajnost.....	341

SPLOŠNA PREDSTAVITEV TELEFONA

Predstavitve aparata.....	342
X-LINK™	343
X-BLOCKER.....	343

ZAGON VAŠE NAPRAVE ACTION-X5

Namestitev kartice nano SIM / mikro SD	344
Vklop in izklop telefona.....	345
Nasveti in previdnostni ukrepi za polnjenje baterije	345-346

ZASLON NA DOTIK, NAVIGACIJA SISTEMA IN GUMBI NAPRAVE ACTION-X5

Uporaba zaslona na dotik	347-348
Sistemska navigacija.....	349-350
Gumbi telefona.....	351-352

UPORABA TELEFONA

Telefonski klici	353
Stiki	354
Sporočila.....	354
Kamera: aplikacija X-CAM	355-357
Galerija.....	358
Prenos datotek: iz telefona v računalnik ali iz računalnika v telefon	358-359
Upravljanje kartic SIM.....	360
Mobilni podatki	360
Brskalnik	361
E-pošta	361
Varčevanje z baterijo	361-362
Ponastavitev telefona	362
Posodobitve sistema	362

NASTAVLJANJE TELEFONA PO MERI

Začetni zaslon	363-364
Zvok	364
Obvestila	364
Datum in čas	364
Jeziki	364

NAMIGI IN BLIŽNJICE

Način deljenega zaslona.....	365
Posnetek zaslona	365
Samodejno vrtenje zaslona	365
Prebujanje zaslona	365
Način rokavic	366
NFC	366
Deljenje baterije	366
Animacija polnjenja	366
Namestitev varnostne vrvice* (povodec).....	367
Računalo	367

APLIKACIJE CROSSCALL

X-SENSORS	367-368
X-SAFE	368-371
X-TALK.....	371
X-STORY.....	372

VARNOSTNI UKREPI

Informacije o splošni varnosti	373-374
Informacije v zvezi z vodotesnostjo	374-375
Medicinski pripomočki	375
Varnost v cestnem prometu	375-376
Napajanje in polnjenje	376-377
Zaščita sluha.....	377
Varstvo okolja.....	377
Čiščenje in vzdrževanje	377
Klic v sili	378
Priporočila za zmanjšanje izpostavljenosti uporabnika sevanju	378

DODATNE INFORMACIJE

Skladnost.....	379
Frekvenčni pasovi in moč	380
Informacije o dodatni in programski opremi	381
Stopnja specifične absorpcije (SAR)	381
Avtorske pravice	382

PRILOGA

Pomembne informacije	382
Garancija.....	382-383

Hvala, ker ste izbrali Crosscall in kupili ta pametni telefon.

Navodila za uporabo vam bodo pomagala, da se seznanite z novim aparatom.

PREDNOSTI ACTION-X5



Fotografije in deljenje

Posnemite vse fotografije in videoposnetke pod želenim kotom. ACTION-X5 ima dve zadnji kameri, eno 48 MP z običajnim kotom in drugo 13 MP z širokim kotom 120°. Poleg tega ACTION-X5 izvorno vključuje X-CAM, aplikacijo za zajem, ki so jo razvile ekipe CROSSCALL, in vam omogoča, da vse svoje dogodivščine posnamete z različnih kotov (80° in 120°) in v različnih načinih. ACTION-X5 ima tudi X-STORY, namensko aplikacijo za urejanje, ki vam omogoča, da videoposnetke in fotografije, ki ste jih pravkar posneli, takoj spremenite v nepozabne filme, kjer koli že ste, in jih delite v omrežjih ali svojim bližnjim.



Ergonomija

Odkrijte popoln kompromis med udobno vidljivostjo in idealnim rokovanjem, ne da bi omejili svoje gibanje. ACTION-X5 je zasnovan s 5,45-palčnim zaslonom 18:9 in črpa svojo identiteto iz kod refleksa, kar mu omogoča estetski videz, ki nikogar ne pusti ravnodušnega in jasno označuje oblikovno identiteto blagovne znamke. Njegove teksture so prirejene za večjo odpornost in predvsem za optimalno rokovanje. Dva lahko dostopna programljiva gumba vam omogočata, da s preprostim pritiskom zaženete funkcijo ali aplikacijo po izbiri, brez potrebe po odklepanju telefona.

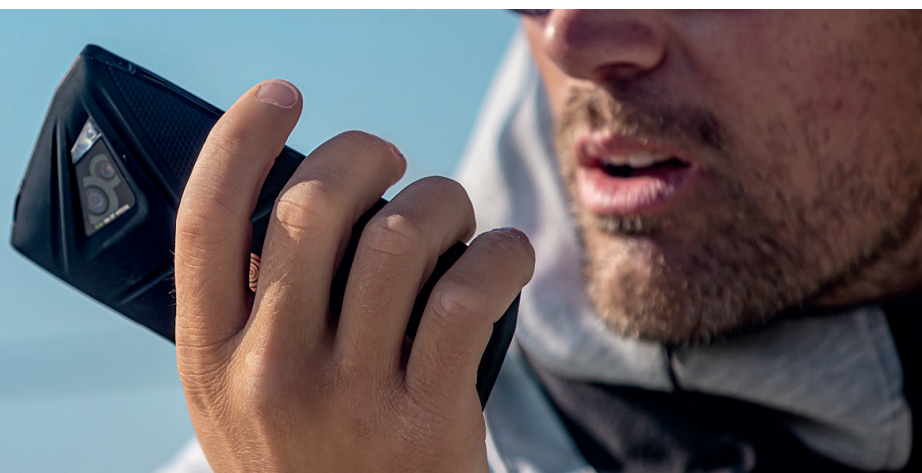



Trajnost

Primate pametni telefon, ki ga boste imeli dolgo, ki bo vzdržal vaše vsakdanje življenje in vas spremljal pri vseh vaših dogodivščinah. ACTION-X5, z garancijo 5 let, je zasnovan v popolnem spoštovanju vrednot trajnosti znamke CROSSCALL in izpolnjuje vse zahteve trajnega aparata. Poleg tega je ACTION-X5 z odliko opravil vseh 15 testov ameriškega vojaškega standarda MIL-STD-810H in ima tudi certifikat IP68. Ne nazadnje pa izkoristite tudi baterijo 3850 mAh, da boste doživeli intenzivne in trajne dogodivščine.



SPLOŠNA PREDSTAVITEV TELEFONA

Predstavitev aparata

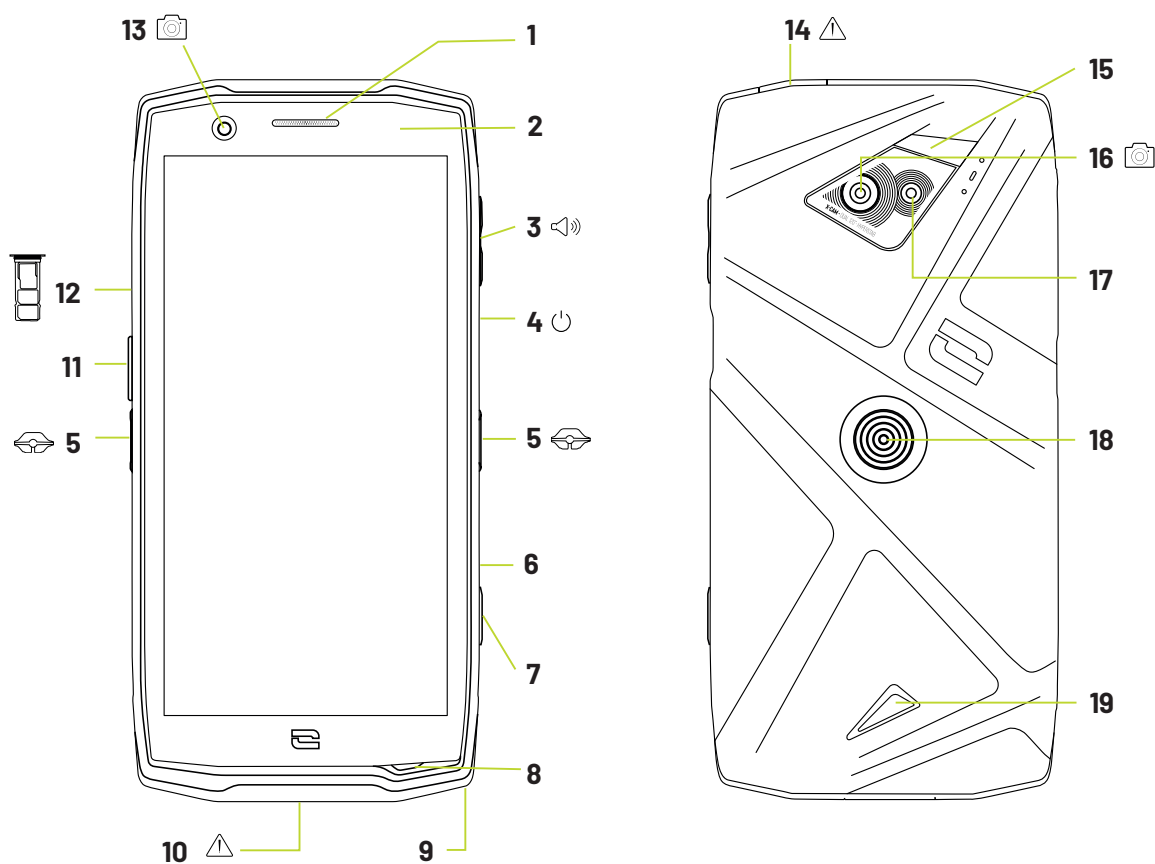

1. Zvočnik
2. Svetlobni in bližnostni senzor
3. Gumb za glasnost +/-
4. Gumb za vklop/izklop + čitalnik prstnega odtisa
5. Zareze za X-BLOCKER
6. Lučka LED za obveščanje
7. Programljiv gumb št. 2
8. Mikrofon
9. Prehod za varnostni kabel
10. Vrata USB-tip C (tesnilni pokrovček - vedno dobro zaprite!)
11. Programljiv gumb št. 1
12. Predal za vstavitve kartic nano SIM in kartice mikro-SD
13. Širokokotna sprednja kamera 120° / 13 MP
14. Priključek za slušalke (tesnilni pokrovčki - vedno dobro zaprite!)
15. Bliskavica
16. Širokokotna zadnja kamera 120° / 13 MP
17. Zadnja kamera 48 MP Fusion⁴
18. X-LINK™* (pritrditev / polnjenje / prenos podatkov)
19. Zvočnik

X-LINK™* PAMETNI SISTEM MAGNETNE PRITRDITVE

Magnetni konektor na zadnji strani telefona omogoča, da ga z eno potezo pritrdite in povežete z ekskluzivnimi dodatki X-LINK™*.

Odvisno od uporabljene dodatne opreme lahko X-LINK™* polni vaš telefon in/ali prenaša podatke.



X-BLOCKER

SISTEM ZA OJAČANO MEHANSKO PRITRDITEV

Ta ekskluzivni dodatek, ki je priložen vašemu mobilnemu telefonu, omogoča, da ga pritrdite z združljivo dodatno opremo v situacijah, ki zahtevajo čim boljše držanje (sila izpuljenja 20 kg). Enostavno ga pritrdite na stranske zareze mobilnega telefona. Njegova silikonska prevleka zmanjšuje vibracije, ki jih povzročajo udarci.

Preden začnete s katero koli dejavnostjo, preverite, ali je vaš X-BLOCKER popolnoma vpet v obe zarezi telefona.

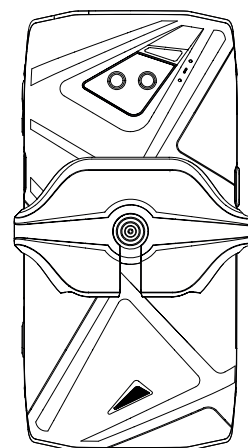
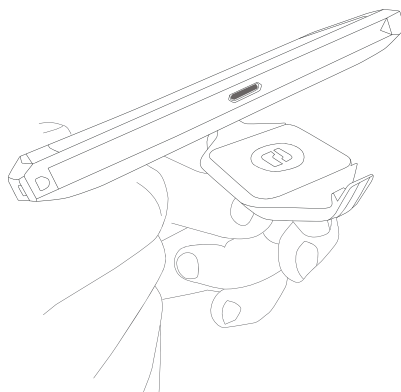
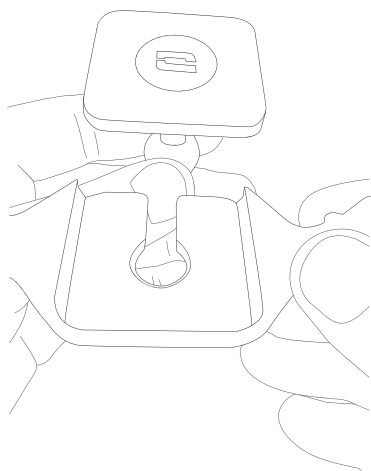

Celoten izbor dodatne opreme, združljive z X-LINK™* in X-BLOCKER, najdete na www.crosscall.com

ZAGON VAŠE NAPRAVE ACTION-X5

Namestitev kartice nano SIM/mikro SD

1. Preverite, ali je vaš aparat izključen. Če ni, ga izklopite s pritiskom na gumb za vklop/izklop.
2. Predal za kartice nano SIM/mikro SD odstranite s priloženim orodjem za odstranjevanje, ki ga vstavite v predvideno odprtino, kot je prikazano spodaj.

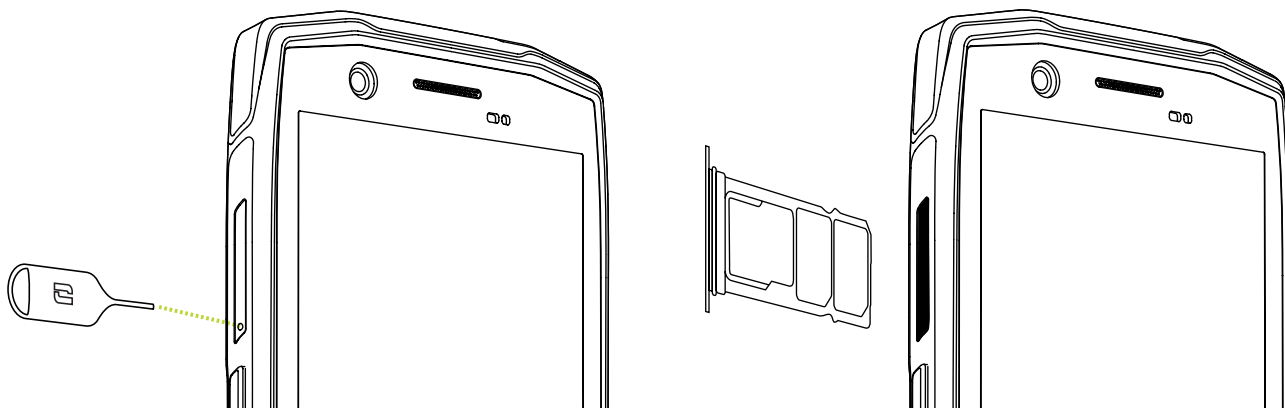

3. Popolnoma odstranite predal.
4. V pametni telefon lahko namestite dve kartici nano SIM in kartico mikro SD.
 - a. Da bi zagotovili optimalno združljivost s storitvami operaterja, vam svetujemo, da vstavite kartico nano SIM s kovinsko stranjo navzdol v najmanjši predelek (SIM 1).

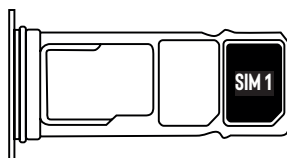

- b. Če želite, lahko vstavite še eno kartico nano SIM s kovinskim delom, obrnjenim navzdol, v sredinski razdelek (SIM 2) in/ali eno kartico mikro SD v levi razdelek.

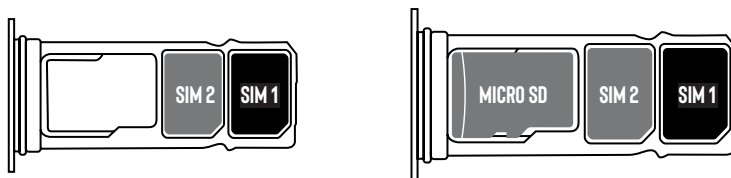

5. Potisnite predal nazaj v telefon.
 - a. Preverite, če sta kartici pravilno poravnani.
 - b. Preden predal vstavite v telefon, ga pravilno poravnajte z režo telefona.
 - c. Vstavite predal in ga potisnite tako, kot je prikazano zgoraj.

Pozor: da bi zagotovili vodotesnost telefona, poskrbite, da je predal popolnoma vstavljen in zaklenjen.

Vklop/izklop telefona

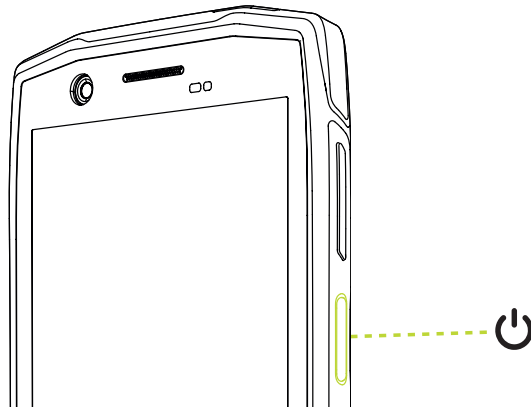

Dolgo pritiskajte gumb za **vklop/izklop** telefona in počakajte nekaj sekund, da se prižge zaslón.

Ko prvič vklopite telefon ali po ponastavitvi podatkov, sledite navodilom na zaslonu za nastavitve aparata.

Ko je telefon vklopljen, lahko s pomočjo tega gumba tudi:

- zaklenete/odklenete zaslon na dotik s kratkim pritiskom
- Dostopate do klicev v sili, izklopite ali ponovno zaženete telefon z dolgim pritiskom.

Nasveti in previdnostni ukrepi za polnjenje baterije

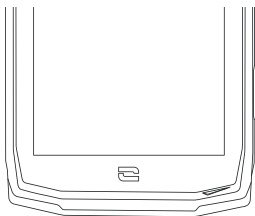

1. Odprite tesnilni pokrovček in prek vrat USB-A povežite kabel in omrežni adapter, priložen v kompletu. Nato drugi konec kabla priključite v vrata USB-C na telefonu.
2. Omrežni adapter priključite v električno vtičnico.
3. Ko se baterija popolnoma napolni, odklopite telefon iz polnilnika. Najprej odklopite polnilnik iz aparata, potem pa iz električne vtičnice.

i Nikoli ne polnite telefona skupaj z magnetno povezavo X-LINK™* in USB, saj lahko s tem skrajšate življenjsko dobo opreme telefona.

i Baterija je vgrajena v telefon in ni odstranljiva. Baterije ne odstranjujte sami.

- Da baterije svoje naprave ne izrabite prezgodaj, priporočamo, da upoštevate pravila smotrne uporabe pri vsakem ciklu polnjenja. Zato je najbolje, da baterijo napolnite takoj, ko doseže stanje 20 % napolnjenosti, in da se izogibate polnjenju nad 80 %, namesto izvajanja ciklov popolnega polnjenja (od 0 do 100 %).

*Magconn Technology

- Uporabljajte samo odobren polnilnik in kabel, ki je združljiv z vašim telefonom. Uporaba neodobrenih polnilnikov ali kablov lahko povzroči eksplozijo baterije ali poškodbe telefona.
- Ne uporabljajte telefona med polnjenjem. Ne pokrivajte telefona ali električnega adapterja.
- Nepravilna priključitev polnilnika lahko težko poškoduje vaš telefon. Garancija ne pokriva nobene škode, nastale zaradi neustrezne uporabe.
- Ko se telefon ne polni, odstranite polnilnik iz električne vtičnice.
- Telefon se morda ne bo takoj vklopil, če polnite prazno baterijo. Po določenem času polnjenja se bo telefon normalno zagnal.
- Če je napajanje izmeničnega toka (AC) šibkejše, je čas polnjenja lahko daljši.
- Če uporabljate nekonvencionalne polnilnike, kot so računalniki, je lahko čas polnjenja daljši.
- Čas polnjenja se lahko razlikuje glede na temperaturo okolja in preostalo raven baterije.
- Telefon lahko varno polnite pri temperaturah med 0 °C in 40 °C. Polnjenje pri temperaturah pod 0 °C ali nad 40 °C lahko negativno vpliva na delovanje baterije in skrajša njeno življenjsko dobo. Dolgotrajno polnjenje pri ekstremnih temperaturah poškoduje baterijo.
- Med polnjenjem se lahko telefon in polnilnik segrejeta. To je popolnoma normalno in ne bi smelo vplivati na življenjsko dobo ali učinkovitost telefona. Če baterija postane bolj vroča kot običajno, jo prenehajte polniti. Telefon postavite na hladno mesto in počakajte, da se ohladi. Izogibajte se dolgotrajnemu stiku s površino telefona, če se segreje.

 Funkcije aparata se razlikujejo glede na vašo lokacijo, jezik, operaterja in model. Aparat je združljiv s funkcijo OTG. Uporabljajte standardni podatkovni kabel OTG.

ZASLON NA DOTIK, NAVIGACIJA SISTEMA IN GUMBI NAPRAVE

ACTION-X5

Obvladajte delovanje telefona in njegovih aplikacij v nekaj preprostih potezah.

Uporaba zaslona na dotik

Tapkanje

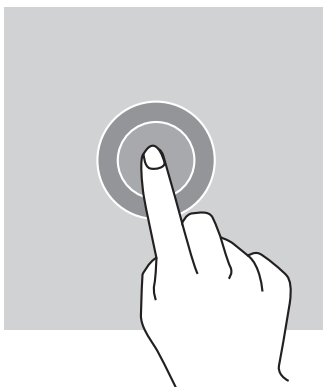

Če želite odpreti aplikacijo, izberite element menija, pritisnite tipko na zaslonu na dotik ali vnesite znak s pomočjo tipkovnice na zaslonu, tapnite element s prstom.

Dolg pritisk

Prst postavite na element ali na zaslon in ga zadržite tam 2 sekundi za dostop do razpoložljivih možnosti.

Vlečenje

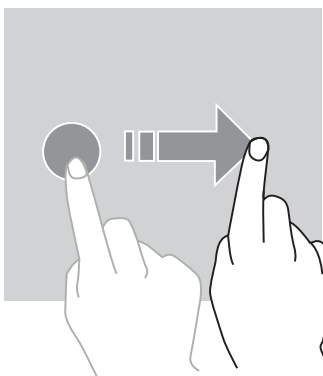

Na začetnem zaslonu ali na zaslonu aplikacij povlecite v levo ali desno za prikaz drugih strani.

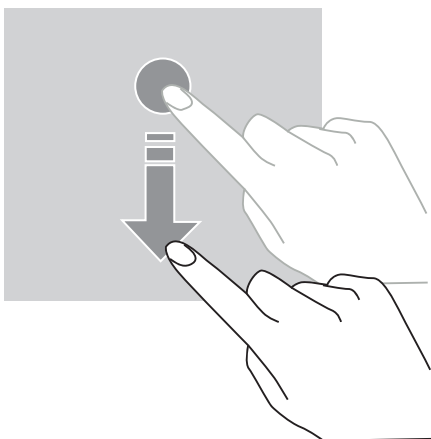

Povlecite navzgor in navzdol za pomikanje spletne strani ali seznama elementov.

Premikanje

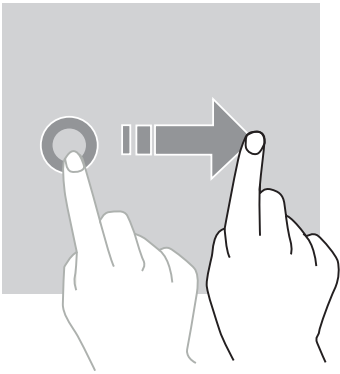

Če želite premakniti element, postavite nanj prst, ga pridržite in povlecite na želeno mesto.

Dejanja z dvema prstoma

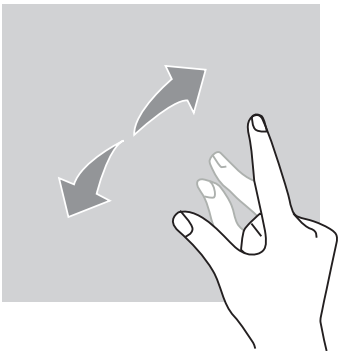

Najprej stisnite dva prsta skupaj in ju nato razmaknite, da povečate del spletne strani, zemljevida ali slike.

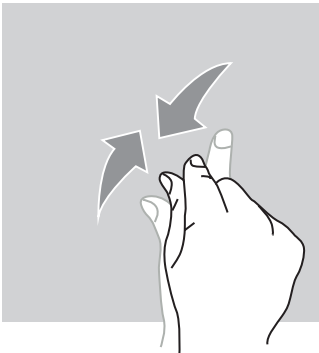



Za pomanjšavo ju približajte.

Sistemska navigacija

Pametni telefon vam ponuja dva načina sistemske navigacije:

- Navigacija s tremi gumbi
- Navigacija s potezami

Spodaj boste našli podroben opis navigacije s tremi gumbi, ki je privzeta navigacija telefona. Če želite nastaviti navigacijo s potezami, pojdite v aplikacijo **Nastavitve**  > **Krmarjenje po sistemu** .

Domov / Glasovni pomočnik

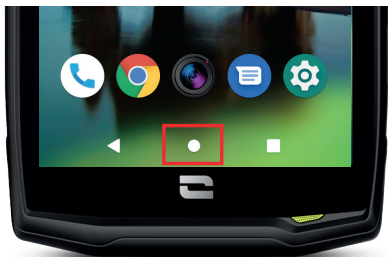

Na kateri koli strani v pametnem telefonu pritisnite krog na sredini zaslona, da se vrnete na začetni zaslon

Dolg pritisk na to tipko bo aktiviral Googlov glasovni pomočnik.

Nazaj

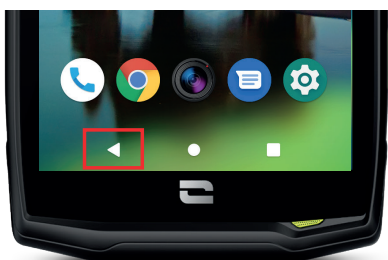

Na kateri koli strani v pametnem telefonu pritisnite trikotnik v spodnjem levem kotu zaslona, da se vrnete na prejšnjo stran.

Odprte aplikacije

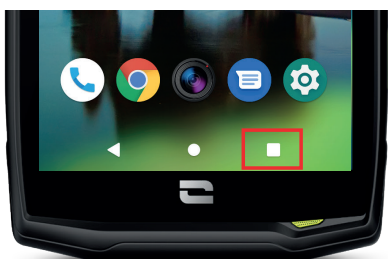

Na kateri koli strani v pametnem telefonu se dotaknite kvadrata v spodnjem desnem kotu zaslona in se pomaknite do mesta, kjer so shranjene vse odprte aplikacije.

Meni aplikacij telefona

Vse aplikacije, nameščene v vašem telefonu, so na voljo v meniju aparata. Za dostop do njih z začetnega zaslona:

1. Povlecite po zaslonu od spodaj navzgor.
2. Pomikajte se po razpoložljivih aplikacijah tako, da s prstom drsite od spodaj proti vrhu zaslona, nato pa kliknite aplikacijo, do katere želite dostopati.
3. Povlecite navzdol po zaslonu ali pritisnite gumb Domov (krog spodaj na sredini zaslona), da zaprete meni telefona.

Center za obvestila

Na katerem koli zaslonu telefona lahko dostopate do prejetih obvestil.

1. Če želite odpreti okno z obvestili, povlecite navzdol z vrha zaslona. Prikaže se seznam obvestil.
2. Pomikajte se po seznamu, če si želite ogledati vsa obvestila, in kliknite na prejeta obvestila, da si jih podrobno ogledate. Ko je prebrano, obvestilo samodejno izgine.
3. Obvestila lahko tudi izbrišete, ne da bi si jih ogledali. Če želite to narediti, povlecite obvestilo v levo ali desno. Če želite izbrisati vsa obvestila hkrati, kliknite na **Izbriši vse**.
4. S prstom povlecite od spodaj navzgor po zaslonu ali se dotaknite gumba Domov (krog spodaj na sredini zaslona), da zaprete center za obvestila.

Okno za hitre nastavitve

S katerega koli zaslona v telefonu lahko dostopate do okna za hitre nastavitve, ki vam omogoča, da si ogledate in z lahkoto spremenite glavne nastavitve telefona.

1. Če želite odpreti okno za hitre nastavitve, povlecite navzdol z vrha zaslona. To vam omogoča dostop do prvih nastavitvev, ki so na voljo v oknu za hitre nastavitve telefona.
2. Ponovno povlecite po zaslonu od zgoraj navzdol, da povečate belo polje in si oglejte vse parametre, ki so na voljo v tem oknu za hitre nastavitve.
3. Tapnite nastavitvev, da jo omogočite / onemogočite. Osenčene nastavitve so onemogočene. Če želite prikazati več možnosti za nastavitvev, dolgo pritisnite nanjo.
4. Povlecite po zaslonu od spodaj navzgor ali pritisnite gumb Domov (krog na sredini spodnjega dela zaslona), da zaprete okno s hitrimi nastavitvami.

Nastavitve lahko po želji dodate, odstranite ali premaknete s klikom na majhen svinčnik v spodnjem levem kotu okna za hitre nastavitve.

- Če želite premakniti parameter, ga dolgo pritisnite in povlecite na zeleno lokacijo.
- Če želite dodati parameter, ga povlecite navzgor iz območja **«Držite in povlecite, da dodate ploščice»**.
- Če želite odstraniti parameter, ga povlecite navzdol na območje **«Če želite odstraniti, povlecite sem»**.

Gumbi telefona

Gumb za vklop / izklop in zaklepanje / odklepanje zaslona

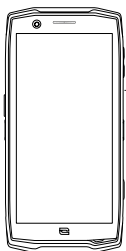



Ta gumb omogoča predvsem:

- vklop / izklop / ponovni zagon telefona z dolgim pritiskom
- zaklepanje / odklepanje telefona.

- Pritisnite gumb za **vklop / izklop** za ročno zaklepanje zaslona.
- Pritisnite gumb za **vklop / izklop** za ponovni vklop zaslona in povlecite s prstom v katero koli smer na zaslonu, da ga odklenete.

Po določenem času nedejavnosti se namreč telefon samodejno zaklene in preklopi v stanje pripravljenosti, da se zmanjša poraba energije in preprečijo nenamerna dejanja.

Če želite nastaviti čas samodejnega vklopa stanja pripravljenosti, pojdite na:

Nastavitve  > **Zaslon**  > **Dodatno** > **Časovna omejitev za zaslona** in izberite želeno trajanje.

Programljivi gumbi





ACTION-X5 ima dva programljiva gumba (št. 1 in št. 2), ki ju lahko uporabljate na dva različna načina:

- ali z DOLGIM pritiskom
- ali s 3 KRATKIMI pritiski, ponovljenimi v zelo hitrem zaporedju.

Ta konfiguracija vam omogoča, da konfigurirate dve funkciji na posamezen gumb, to je skupno 4.

Ta gumba sta privzeto nastavljena, vendar ju lahko po želji spremenite.

V ta namen:

- Pojdite v meni **Nastavitve**  > **Gumbi**  > in izberite način uporabe gumba, ki ga želite nastaviti (trojni pritisk ali dolg pritisk).
- Z vsako uporabo lahko:
 - Pokličite določeno telefonsko številko
 - Zaženete neko aplikacijo svojega telefona (X-TALK, X-SAFE, Kamera, Svetilka ...)
 - Aktivirate / deaktivirate neki način (način rokavic, način "Ne moti")

Gumba za glasnost +/-

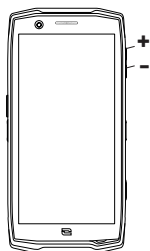

Ta gumb, sestavljen iz tipke + in tipke -, vam bo omogočil nastavitve glasnosti klicev in obvestil s preprostim preklapljanjem med tremi načini:

- Način zvonjenja
- Način vibriranja
- Način tiho

Omogočil vam bo tudi enostavno nastavitve glasnosti:

- klicev
- zvonjenja / obvestil
- multimedijskih vsebin
- alarmov

Lučke LED za obveščanje

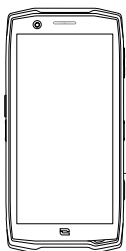

Vaša naprava ACTION-X5 ima lučko LED za obveščanje. Pojavi se lahko:

- ko je baterija vašega telefona skoraj prazna (< 20 %)
- ko se telefon polni
- ko se zajemajo slikovne/video vsebine
- ko vaš telefon izvaja povezovanje s funkcijo Bluetooth

Če želite nastaviti lučko LED za obveščanje za funkcije, povezane z vašim fotografskim aparatom, pojdite v meni **Nastavitve** aplikacije X-CAM in vklopite/ izklopite kamero LED.

Če želite lučko LED za obvestila nastaviti za druge funkcije, pojdite na:

Nastavitve  > **Aplikacije in obvestila**  > **LED obvestila**, nato pa vklopite/izklopite lučko LED za obveščanje v predlaganih situacijah.



V tem meniju imate tudi možnost nastavitve LED za različne aplikacije, nameščene v vašem telefonu. Tako imate možnost, da določite posebno barvo in število utripov za aplikacije po svoji izbiri, da označite prejeta obvestila v zvezi s to aplikacijo.

Privzeto je konfiguriranih več aplikacij, vendar jih lahko dodate ali odstranite glede na svoje potrebe:



- Če želite dodati aplikacijo, kliknite na **Dodaj aplikacijo** in izberite želena aplikacijo v meniju telefona.
- Če želite izbrisati aplikacijo, kliknite zadevno aplikacijo in kliknite na **Odstrani**.

UPORABA TELEFONA



Telefonski klici Izbiranje številke

1. Pritisnite na  na začetnem zaslonu ali meniju telefona.
2. Pritisnite na , da se odpre tipkovnica, in vnesite telefonsko številko.
3. Pritisnite na  za opravljanje klica.

Iz dnevnika klicev ali seznama stikov



1. Pritisnite na  na začetnem zaslonu ali meniju telefona.
2. Pritisnite na  za dostop do dnevnika klicev, nato pa na številko, ki jo želite poklicati.
3. Pritisnite na  za dostop do kontaktov v imeniku, nato pa na kontakt, ki ga želite poklicati.

Opravljanje mednarodnega klica

1. Pritisnite na  na začetnem zaslonu ali meniju telefona.
2. Pritisnite , če želite odpreti tipkovnico.
3. Pritisnite na 0 in zadržite prst, dokler se ne prikaže znak +.
4. Vnesite kodo države, področno kodo in telefonsko številko.
5. Pritisnite na  za klicanje izbrane številke.

Klici 4G (VoLTE) / Klici WIFI (VoWIFI)

Za nastavitve klicev prek 4G in WIFI:

1. Pojdite v: Nastavitve  > Omrežje in internet 
2. Kliknite na kartico SIM, ki jo želite nastaviti.
3. Aktivirate / deaktivirate lahko funkcijo Klici v 4G in Klici WIFI.



Sprejemanje klicev

Ob prihodu klica povlecite navzgor po zaslonu, da sprejmete klic.





Ob prihodu klica povlecite navzdol po zaslonu, da zavrnete klic.

Stiki





Ročno ustvarjanje stika

1. Pritisnite aplikacijo **Stiki**  v meniju telefona.
2. Pritisnite na  za ustvarjanje novega stika.
3. Vnesite kontaktne podatke.
4. Kliknite na **Shrani**, da shranite novi stik

Ustvarjanje / spreminjanje stika s pomočjo tipkovnice



1. Pritisnite na  za odpiranje tipkovnice telefona .
2. Vnesite številko in kliknite na:
 - a.  **Ustvari nov stik**, da shranite to številko kot nov stik.
 - b.  **Dodaj stiku**, če želite dodati to številko že obstoječemu stiku.

Ustvarjanje / spreminjanje stika s pomočjo prejetega klica

1. Pritisnite  za prikaz dnevnika klicev .
2. Kliknite številko, ki jo želite shraniti, in kliknite na:
 - a.  **Ustvari nov stik**, da shranite to številko kot nov stik.
 - b.  **Dodaj stiku**, če želite dodati to številko že obstoječemu stiku.

Sporočila

Pošiljanje sporočila

1. Pritisnite aplikacijo **Sporočila**  na domačem zaslonu ali v meniju telefona.
2. Kliknite na **Začni klepet**.
3. Izberite stik(-e), ki mu / jim želite poslati sporočilo.
4. Sporočilo napišite s tipkovnico na dotik.
5. Sporočilo pošljite s klikom na .

Prikaz sporočil

1. Pritisnite aplikacijo **Sporočila**  na domačem zaslonu ali v meniju telefona.
2. Izberite stik s seznama sporočil.
3. Prikaz vašega pogovora.

Kamera

Aplikacija X-CAM

Vaš fotoaparata se ponaša z aplikacijo X-CAM, ki jo je razvilo podjetje CROSSCALL.

Aplikacija je enostavna in intuitivna ter vam zagotavlja:

- širokokotno stabilizirano uporabo ob snemanju selfijev
- korekcijo obzorja v širokokotnem načinu (fotoaparata zadaj)
- video način »dashcam«, s katerim ne boste zamudili prav ničesar
- nočni način, s katerim se izboljša kakovost fotografije pod pogoji z zmanjšano osvetljava
- način slikanja več fotografij naenkrat za akcijske fotografije

Vsi načini, ki so na voljo v vaši aplikaciji, so prikazani na spodnjem delu zaslona. Podrsajte po teh načinih in izberite tistega, s pomočjo katerega želite posneti fotografijo/ videoposnetek. Parametre nekaterih načinov lahko nastavite neposredno s pomočjo ikone Nastavitve  v aplikaciji.

Različni fotoaparati

Naprava ACTION-X5 ima 3 različne fotoaparate. Glede na izbrani način lahko izberete tudi enega od naslednjih treh fotoaparatov:

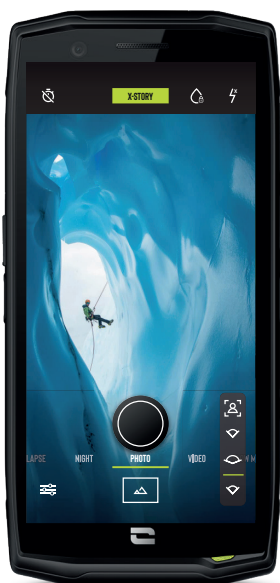

Sprednji širokokotni fotoaparata

13 MP - 120°

Stabilizacija

Brez fokusa



Glavni zadnji fotoaparata

48 MP Fusion⁴ - 80°

Stabilizacija

Samodejni in ročni fokus



Zadnji širokokotni fotoaparata

13 MP - 120°

Stabilizacija

Korekcija obzorja, ki jo je mogoče vklopiti

Brez fokusa

Bližnjice aplikacije X-CAM

Aplikacija je bila zasnovana posebej za vaš telefon CROSSCALL, ustvarili pa smo tudi številne bližnjice, ki vam poenostavijo njegovo uporabo in vam omogočajo, da enostavno posnamete vse svoje najljubše trenutke.



Sprememba kamere

Sprememba načina

Deaktivacija zaklepa na dotik (Touchlock)

Kontrolnalučka LED (videoposnetek/fotografija)

Posnemite fotografijo ali začnite/prenehajte snemati videoposnetek

Funkcija »touch-lock«: za snemanje fotografij / videoposnetkov pod vodo



Če želite snemati fotografije/videoposnetke pod vodo, morate vklopiti funkcijo »touch-lock« na desnem zgornjem delu vašega zaslona, s katero boste zaklenili vaš zaslon na dotik (v načinu za snemanje fotografij ali videoposnetkov). Nato uporabite različne gumbе svojega telefona in posnemite fotografijo/videoposnetek, zamenjajte fotoaparāt itd.

Če želite deaktivirati to funkcijo, trikrat zaporedoma kliknite gumb za vklop telefona.

S to funkcijo si lahko pomagāte tudi v posebnih situacijah, denimo če ne želite, da bi se določeni elementi dotikali vašega zaslona.

Primer: uporaba s pasom, na stojalu za kolesa itd.



Po potopitvi v morsko vodo sperite mobilni telefon s sladko vodo. Temeljito posušite pokrovčke in priključke. Reže na zvočniku in mikrofону so lahko zamašene z vodo. Pred klicem počakajte nekaj minut, da se ponovno vzpostavi optimalno delovanje.

Način za snemanje fotografij/videoposnetkov

V tem načinu lahko posnamete fotografijo ali videoposnetek tako, da izberete enega od treh fotoaparātov, ki so vam na voljo na vašem pametnem telefonu.

Subjekt ujemite na zaslon in pritisnite na osrednjo tipko na spodnjem srednjem delu svojega zaslona ali pa na zeleno tipko za bližnjico (programljivi gumb št. 2), če želite posneti fotografijo ali začeti s snemanjem videoposnetka.

Vaša fotografija / video se samodejno shrani v aplikacijo Foto .

Način počasnega posnetka

Način počasnega posnetka omogoča upočasnjeni učinek, ki ga lahko uporabite med snemanjem videoposnetka. Uporabite ga lahko le z glavnim zadnjim fotoaparātom (kot 80°).

Način »dashcam«

V tem načinu lahko posnamete le 30 ali 60 zadnjih sekund, ki vas zanimajo. Na voljo je z zadnjim fotoaparatom z običajnim in širokokotnim objektivom.



Izberite ta način in začnite s snemanjem videoposnetka. Zadnjih 30/60 sekund bo posnetih le, ko boste na novo pritisnili na gumb za snemanje.

Vse tisto, kar je bilo posneto pred zadnjimi 30/60 sekundami, preden ste pritisnili na gumb za snemanje, se bo samodejno izbrisalo.



Ko boste pritisnili na gumb, bo način »dashcam« še naprej vklopljen. Vsakič, ko želite shraniti zadnjih 30 ali 60 sekund, morate ponovno pritisniti na gumb za snemanje.

Če želite nastaviti trajanje načina »dashcam«, pojdite v **Parametre aplikacije > oddelek Video > Trajanje načina »dashcam«**, nato pa izberite možnost 30 ali 60 sekund.

Način snemanja s časovnimi presledki

Način snemanja s časovnimi presledki omogoča snemanje pospešenih videoposnetkov s fotoaparatom z običajnim ali širokokotnim objektivom. Če so vam posebej pri srcu sončni zahodi, je ta način kot nalašč za vas.

NAMIG: Da boste lahko svoje fotografije s časovnimi presledki posneli v najboljših pogojih, uporabite naš dodatek CROSSCALL X-STICK, stativ za vaš telefon:

Nočni način

Ta način uporabite takrat, ko želite posneti fotografije z zmanjšano svetlostjo.

Bralnik kod QR

Vaš fotoaparatom deluje tudi kot bralnik kod QR. Omogoča prepoznavanje in dešifriranje glavnih vrst kod QR (spletno mesto, vizitka, dostopna točka Wi-Fi, pošiljanje SMS, klicanje).



Preverite, če je funkcija v parametrih vaše aplikacije resnično vklopljena:

Če želite razbrati kodo QR, jo uokvirite s čitalnikom v sredini vašega fotoaparata in kliknite na obvestilo, ki se pojavi na spodnji strani vašega zaslona, če želite izvesti dejanje, povezano s kodo QR.



Galerija Ogled slik / videoposnetkov

1. Pritisnite aplikacijo Foto  na domačem zaslону ali v meniju telefona.
2. Izberite sliko ali video, da si ju ogledate in dostopate do drugih možnosti.

Izbris slik / videoposnetkov

1. V aplikaciji Foto  dolgo pritiskajte sliko ali video, ki jo / ga želite izbrisati. Zdaj lahko z enim klikom izberete druge fotografije in/ali videoposnetke, ki jih želite izbrisati.
2. Ko je izbira končana, kliknite  in potrdite izbris s klikom na **V redu**.

Deljenje slik / videoposnetkov

1. V aplikaciji Foto  dolgo pritiskajte sliko ali video, ki jo / ga želite izbrisati. Zdaj lahko z enim klikom izberete druge fotografije in/ali videoposnetke, ki jih želite deliti.
2. Ko je izbira končana, kliknite  in izberite način skupne rabe.

Prenesite datoteke: iz telefona v računalnik ali iz računalnika v telefon

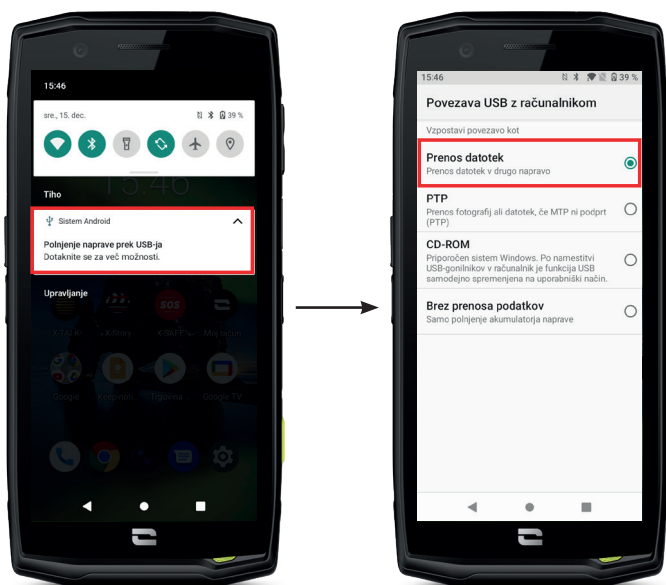

1. Ko povežete telefon z računalnikom s pomočjo kabla USB-C ali X-LINK™*, se v centru za obvestila samodejno prikaže obvestilo.
2. Kliknite to obvestilo in izberite **Prenos datotek**, da boste lahko iz računalnika dostopali do datotek v telefonu.

Vaš aparat bi se moral zdaj prikazati v računalniku. Za dostop do datotek, ki jih vsebuje:

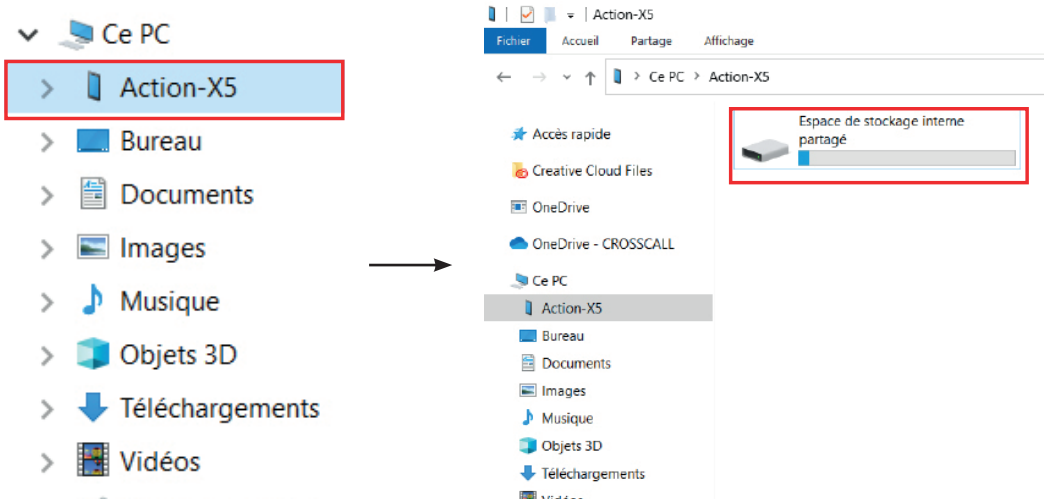

1. Odprite raziskovalec datotek in kliknite na telefon ACTION-X5.
2. Izberite Notranji skupni pomnilnik ali prostor kartice SD.
3. Zdaj imate dostop do datotek v telefonu. Datoteke lahko kopirate v računalnik ali iz računalnika v telefon.

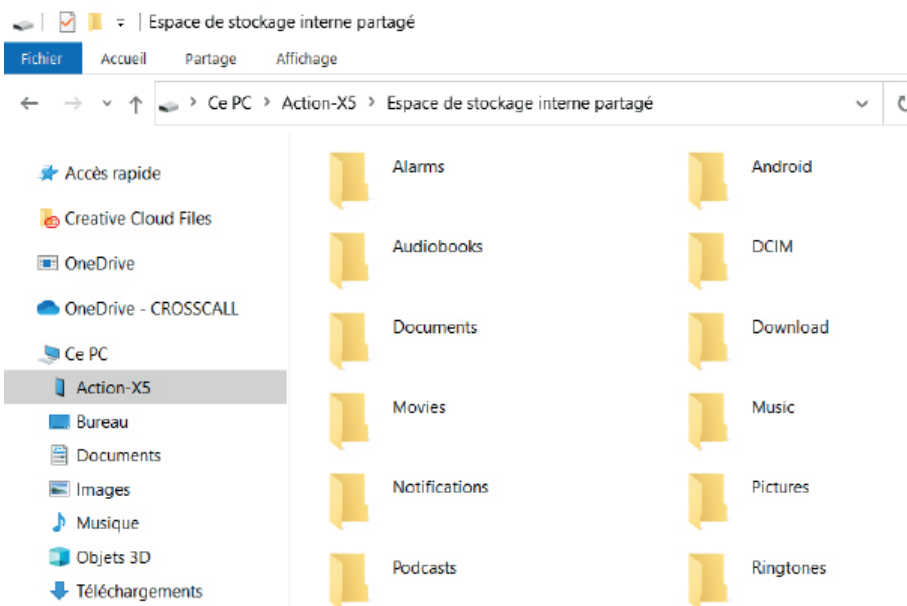

Med prenosom podatkov ne odklopite kabla USB-C ali X-LINK™* iz aparata. To bi lahko povzročilo izgubo podatkov in/ali okvaro aparata.



Poseben primer velja za računalnike Mac znamke Apple

Na računalniku Mac mora biti nameščena aplikacija "Android File Transfer", ki omogoča prenos datotek pametnim telefonom Android.

Upravljanje kartic SIM

Telefon omogoča hkratno uporabo dveh različnih kartic SIM. Vsako od teh kartic SIM lahko nastavite.



1. Na začetnem zaslonu ali v meniju telefona kliknite na Nastavitve  > Omrežje in internet 
2. Kliknite na kartico SIM, ki jo želite nastaviti.
3. Dobili boste možnost, da:
 - Spremenite ime kartice
 - Določite kartico, ki se bo uporabljala za prenos mobilnih podatkov
 - Določite kartico SIM, ki bo prednostno namenjena klicem
 - Določite kartico SIM, ki bo prednostno namenjena sporočilom SMS

Mobilni podatki

2 možnosti za aktiviranje / deaktiviranje mobilnih podatkov :

1. MOŽNOST:



Na začetnem zaslonu odprite center za obvestila in bližnjice do nastavitve tako, da s prstom povlečete od vrha do dna zaslona in kliknete ikono mobilnih podatkov , da jih aktivirate / deaktivirate.

2. MOŽNOST:

V meniju Nastavitve  > Omrežje in internet  > Mobilno omrežje kliknite na drsnik za aktivacijo, da jih aktivirate / deaktivirate.

Brskalnik

Povežite se z internetom, če želite poiskati informacije, in označite spletne strani za hiter dostop.

1. Pritisnite aplikacijo **Google Chrome**  na domačem zaslonu ali v meniju telefona.
2. Vnesite naslov v iskalno vrstico in pritisnite tipko  na tipkovnici. Dostopate lahko do spletnih strani. Priljubljene, prehod med več okni in druge funkcije so tudi podprti.

E-pošta

Nastavite svoj e -poštni račun

Ko prvič odprete aplikacijo e-pošte, nastavite e-poštni račun.

1. Pritisnite aplikacijo **Gmail**  v meniju telefona.
2. Kliknite na + **Dodajte e-poštni naslov** in izberite ponudnika e -pošte.
3. Za nastavitve sledite navodilom na zaslonu.

Varčevanje z baterijo

Vaša naprava ACTION-X5 ima način za varčevanje z baterijo. Če aktivirate ta način, vaš telefon:

- Preklopi na temno temo
- Onemogoči ali omeji dejavnosti v ozadju, nekatere vizualne učinke in druge funkcije, kot je "Ok Google".



Način varčevanja z energijo baterije lahko aktivirate na dva načina.

1. MOŽNOST:

1. Odprite center za obvestila v telefonu tako, da s prstom povlečete navzdol z vrha zaslona.
2. Na belem pasu na vrhu zaslona kliknite ikono .
3. Če želite deaktivirati ta način, kliknite isto ikono.

 Če držite to ikono pritisnjeno nekaj sekund, boste dobili neposreden dostop do menija za baterijo telefona, kjer si boste lahko na hitro ogledali informacije o stanju baterije.

2. MOŽNOST:

1. Na začetnem zaslonu kliknite aplikacijo **Nastavitve**  > **Baterija**  > **Varčevanje z energijo baterije**.

2. Kliknite na **Aktiviraj zdaj** za aktiviranje tega načina.

3. Kliknite ikono **Deaktiviraj zdaj**, če želite deaktivirati ta način.

V meniju baterije lahko nastavite ta način tudi tako, da se samodejno vklopi, ko telefon doseže določen prag napolnjenosti baterije, ki ga lahko nastavite. V ta namen:

1. Na začetnem zaslonu kliknite aplikacijo **Parametri**  > **Baterija**  > **Varčevanje z baterijo**.

2. Kliknite na **Nastavitev razporeda** in označite **Na podlagi odstotka**.

3. Zatem izberite želeno raven napolnjenosti baterije.

Ponastavitev telefona

 Preden izvedete ponastavitev na tovarniške podatke, naredite varnostno kopijo vseh pomembnih podatkov, shranjenih v aparatu. Aparat se bo samodejno znova zagnal.

Če želite obnoviti tovarniške nastavitve aparata, pojdite na **Nastavitve**  > **Sistem**  > **Dodatno** > **Možnosti ponastavitve** in kliknite na **Izbriši vse podatke (tovarniška ponastavitev)**.

Pozor: s tem dejanjem bodo izbrisani vsi podatki iz notranjega pomnilnika telefona.

V tem meniju lahko tudi ponastavite samo svoje prednostne nastavitve ali Wi-Fi, mobilne podatke in Bluetooth.

Posodobitve sistema

Posodobitve so spremembe različice programske opreme, ki je bila prvotno nameščena v telefonu, z namenom odprave morebitnih napak, izboljšav ali dodajanja novih funkcij.

NASTAVLJANJE TELEFONA PO MERI

Začetni zaslon

Začetni zaslon je izhodišče za dostop do vseh funkcij telefona. Prikazuje pripomočke, bližnjice do aplikacij in še veliko več.

 Začetni zaslon se lahko prikazuje različno glede na regijo ali operaterja.

Ozadje zaslona

1. Dolgo pritiskajte na prazno območje začetnega zaslona, da odprete urejevalnik začetnega zaslona.
2. Izberite Ozadja zaslona.
3. Ozadje lahko izberete med izborom slik CROSSCALL ali med svojimi fotografijami.

Pripomočki

Pripomočki so samostojne aplikacije, ki zaganjajo funkcije posebnih aplikacij za omogočanje dostopa in posredovanje informacij na začetnem zaslonu.

Za dostop do pripomočkov, ki jih ponuja vaš telefon:

1. Dolgo pritiskajte na prazno območje začetnega zaslona, da odprete urejevalnik začetnega zaslona.
2. Izberite Pripomočki.
3. Dolgo pritiskajte na pripomoček, ki ga želite dodati na začetni zaslon, in ga namestite nanj tako, da po potrebi ustvarite novo stran. Nato spustite prst, da potrdite njegov položaj na zaslonu.
4. Na začetnem zaslonu dolgo pritiskajte na pripomoček, ki ga želite premakniti ali izbrisati. Povlecite ga v območje X Odstrani na vrhu zaslona, da ga odstranite z začetnega zaslona.

Bližnjice do aplikacij

Obstaja možnost prilagajanja bližnjic do aplikacij, ki jih želite prikazati na začetnem zaslonu.

1. Odprite meni, v katerem so shranjene vse aplikacije telefona.
2. Dolgo pritiskajte na aplikacijo, za katero želite dodati bližnjico.
3. Še naprej pritiskajte na to aplikacijo in se rahlo premikajte, da odprete začetni zaslon.
4. Aplikacijo namestite kamor koli želite in spustite prst, da potrdite njen položaj na zaslonu.

5. Na začetnem zaslonu dolgo pritisnite na bližnjico za aplikacijo, ki jo želite premakniti ali izbrisati. Povlecite ga v območje **X Odstrani** na vrhu zaslona, da ga odstranite z začetnega zaslona.

Zvok

V možnostih **Nastavitve**  > **Zvok**  , lahko:

- Nastavite različne jakosti zvoka svojega aparata za večpredstavnost, klicanje, melodije zvonjenja, opozorila in alarme.
- Izberete melodijo zvonjenja telefona za vsako kartico SIM, zvok obvestil in zvok alarma.
- Upravljate vibriranje, zvok tipkovnice, zvok tipk ...

Ne pozabite, da je nekatere od teh nastavitvev mogoče izvesti s tipkama za glasnost +/- vašega telefona. Nato lahko preprosto in zlahka upravljate glasnost melodij zvonjenja in opozoril ter preklopite iz načina zvonjenja v način vibriranja ali tihi način (ali obratno).

Obvestila

V možnostih **Nastavitve**  > **Aplikacije in obvestila**  , lahko:

- Izberete nastavitve prikaza obvestil.
- Aktivirate / deaktivirate obvestila iz različnih aplikacij, nameščenih v telefonu.

Datum in čas

V možnostih **Nastavitve**  > **Sistem**  > **Datum in čas** lahko:

- Aktivirate / deaktivirate samodejno sinhronizacijo telefona, ki samodejno navaja čas in datum glede na časovni pas vašega omrežja.
- Ročno nastavite čas in datum, če je deaktivirana samodejna sinhronizacija
- Aktivirate / deaktivirate uporabo časovnega pasu svojega omrežja ali ročno izberete želeni časovni pas.
- Izberete obliko zapisa časa (24 ur / 12 ur)

Jeziki

Za klepet in pošiljanje sporočil v več jezikih lahko nastavite več jezikov, tako da se tipkovnica prilagaja in popravlja jezik, ki je trenutno v uporabi.

V možnostih **Nastavitve**  > **Sistem**  > **Jeziki in vnos** > **Jeziki** > **+Dodaj jezik** lahko izberete jezik(-e), ki ga/jih želite dodati v telefon.

Ko pišete sporočilo, preprosto pritisnite preslednico in izberite želeni jezik.

NAMIGI IN BLIŽNJICE

Način deljenega zaslona

Omogoča razdelitev zaslona na dva dela, da si lahko hkrati ogledate okni dveh različnih aplikacij;.

1. Ko je aplikacija odprta, kliknite kvadrat v spodnjem desnem kotu zaslona, da odprete nedavno odprte aplikacije.
2. Kliknite ikono aplikacije, ki se nahaja na vrhu strani vsake odprte aplikacije.
3. Pritisnite "deljeni zaslon", nato pa izberite drugo aplikacijo.

 Vse aplikacije niso združljive z načinom deljenega zaslona.

4. Če se želite vrniti na enojni zaslon, povlecite črno vrstico, ki ločuje oba zaslona navzgor ali navzdol, odvisno od zaslona, ki ga želite obdržati aktivnega.

Posnetek zaslona

Če želite narediti posnetek zaslona, hkrati kliknite tipko za vklop / izklop in gumb za glasnost - vašega telefona.



Samodejno vrtenje zaslona

1. Odprite center za obvestila v telefonu tako, da s prstom povlečete navzdol z vrha zaslona.
2. Na belem pasu na vrhu zaslona kliknite ikono , da aktivirate / deaktivirate samodejno vrtenje zaslona, ki omogoča usmerjenost zaslona (pokončno / ležeče) glede na smer, v kateri držite pametni telefon.

Zbujanje zaslona

Če želite prebuditi zaslon, vam ni več treba pritiskati na tipko za napajanje pametnega telefona, saj lahko to storite tako, da dvakrat tapnete na zatemnjen zaslon.

Ta funkcija je še posebej praktična v primeru, da ne morete enostavno dostopati do tipke za napajanje: na X-BIKE, X-CAR PRO itd.

Če želite aktivirati/deaktivirati to funkcijo, pojdite v **Nastavitve**  > **Zaslon**  > **Dodatno** > **Zbujanje zaslona**.

Način rokavic

Aktiviranje tega načina bo povečalo občutljivost zaslona, zato boste lahko uporabljali pametni telefon, ne da bi sneli rokavice.

1. Odprite center za obvestila v telefonu tako, da s prstom povlečete navzdol z vrha zaslona.
2. Na belem pasu na vrhu zaslona kliknite ikono , da aktivirate / deaktivirate način rokavic, ki vam omogoča uporabo pametnega telefona in ohranjanje občutljivosti zaslona na dotik, tudi če nosite rokavice.

NFC



Antena NFC se pri ACTION-X5 nahaja v sredini telefona, za X-LINK™* (*Tehnologijo Magconn).

Ta del telefona pravilno namestite na brezkontaktno čitalnike (plačilni terminali, transportni terminal, čitalnik za nadzor dostopa itd.), da omogočite optimalno delovanje.

Deljenje baterije

Naprava ACTION-X5 vam sedaj omogoča polnjenje drugega telefona ali pripomočka s pomočjo energije vaše baterije.

Ta funkcija se vklopi samodejno, če na svoj telefon priklopite drug telefon ali pripomoček prek kabla USB-C.



Ikona **Deljenje baterije**  v vašem centru z obvestili vam omogoča:

- potrditev, da se polnjenje izvaja
- spremembo smeri polnjenja (v primeru 2 telefonov)

Animacija polnjenja

Med polnjenjem telefona imate odslej možnost prikaza imena telefona in stanja napoljenosti baterije zaradi senzorja bližine, ki zazna prehod vaše roke.

Ta funkcija je še posebej koristna v primeru podjetij, ki razpolagajo s floto telefonov in uporabljajo POWER STATION za njihovo polnjenje: s preprosto potezo lahko brez težav najdete svoj telefon.

Za aktiviranje te funkcije pojdite v možnosti Nastavitve  > Zaslona  > Dodatno, nato pa Aktivirajte / Deaktivirajte Polnjenje informacije.

Namestitev varnostne vrvice (povodec)

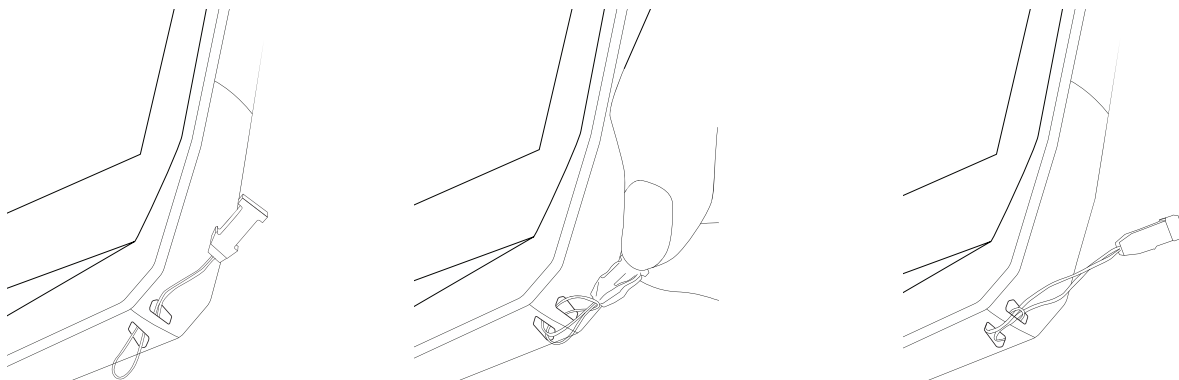

Računalo

S pomočjo aplikacije Računalo lahko izvajate enostavne ali kompleksne izračune.

1. Pritisnite aplikacijo  v meniju telefona.
2. Spremenite usmerjenost zaslona za prehod s standardnega v znanstveno računalno.

APLIKACIJE CROSSCALL



X-SENSORS

X-SENSORS je aplikacija, ki vam nudi informacije o senzorjih, vgrajenih v vaš mobilni telefon CROSSCALL.

Ko prvič odprete aplikacijo in preden jo uporabite, preberite in sprejmite splošne pogoje uporabe s klikom na "Sprejmi".

Magnetometer

Deluje kot kompas in meri usmerjenost telefona glede na magnetni sever. Umerite kompas s sledenjem navodil na zaslonu.

Merilnik pospeška

Omogoča merjenje in opazovanje pospeška telefona v prostoru vzdolž treh osi. Uporablja matematično integracijo za merjenje hitrosti premikanja aparata in sledenje njegovemu položaju.

GPS

Prikaže točen položaj aparata in natančnost signala GPS. Lahko se seznanite s številom satelitov v dosegu pa tudi s svojo nadmorsko višino.

Senzor bližine

Ta funkcija omogoča ugasnitev zaslona med telefonskim klicem, ko držite telefon v bližini ušesa.

Svetlobni senzor

Meri jakost svetlobe, ki se projicira na zaslon telefona. Omogoča optimiziranje svetlosti zaslona glede na svetlobo okolja, z namenom varčevanja z baterijo ali izboljšanja čitljivosti.

Bluetooth (5.0) in omrežja (2G, 3G in 4G)

Prikazuje prisotnost in moč komunikacijskih omrežij.

Stanje baterije

Ta funkcija omogoča vizualno in takojšnjo indikacijo stopnje napolnjenosti / izpraznjenosti baterije.



X-SAFE je aplikacija CROSSCALL, ki omogoča enostavno in hitro opozarjanje osebe v nujnih primerih.

1. korak: Nastavitev možnosti X- SAFE

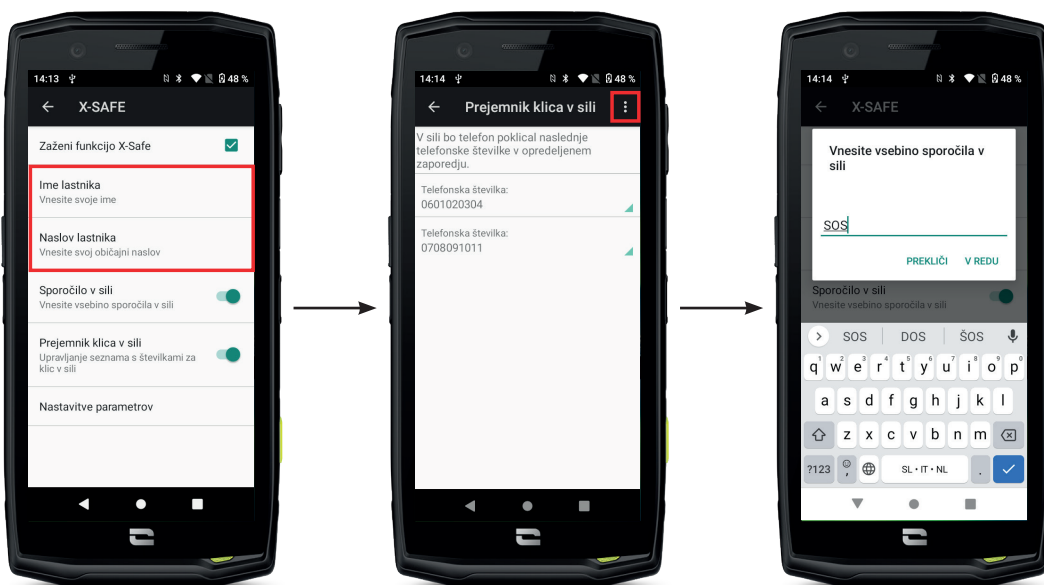

1. Odprite aplikacijo X-SAFE. Privzeto je aktivirana v telefonu.

2. Vnesite podatke, ki se nanašajo na vas: vaše ime in naslov

3. Nato vnesite številko(-e) za klic v sili, na katero(-) e se želite obrniti v primeru potrebe:
- Kliknite na **Prejemnik klica v sili**.
 - Kliknite na **tri pikice** v zgornjem desnem kotu zaslona.
 - Kliknite na **Dodaj element iz stikov**, če ste to številko že shranili v stike, ali na **Dodaj element**, če želite dodati številko, ki še ni bila shranjena v telefonu.

i Če se odločite, da boste s to aplikacijo povezali več števil, bo telefon v nujnem primeru poklical te številke v vrstnem redu, v katerem ste jih dodali. Če želite spremeniti ta vrstni red, izbrišite številke (s klikom na zeleno puščico), da jih znova shranite v novem zelenem vrstnem redu.

4. Nato lahko izbirate med dvema različnima možnostma obveščanja bližnjih v primeru izrednih razmer. Ti dve možnosti lahko tudi kombinirate in istočasno aktivirate
- Če želite poslati sporočilo v sili: aktivirajte možnost **Sporočilo v sili** in kliknite nanj, da vnesete vsebino sporočila, ki ga želite poslati.
 - Če želite poslati klic v sili: Aktivirajte **Prejemnik klica v sili**
5. Nekatere funkcije aplikacije lahko nastavite s klikom na **Nastavitve parametrov**:
- Aktiviranje / deaktiviranje utripanja LED
 - Aktiviranje / Deaktiviranje zvočnega alarma
 - Aktiviranje / Deaktiviranje zvočnika

2. korak: Povezava med X-SAFE in programljivim gumbom

Sprožitev aplikacije X-SAFE je privzeto povezana s programljivim gumbom št. 2 (v spodnjem desnem kotu telefona) in trikratnim zaporednim pritiskom.

Lahko pa to aplikacijo povežete z drugim programljivim gumbom (št. 1, v zgornjem levem kotu telefona), pa tudi spremenite njegov način aktiviranja:

- trojni pritisk
- dolg pritisk

Če želite spremeniti privzeto nastavitvev za to aplikacijo:

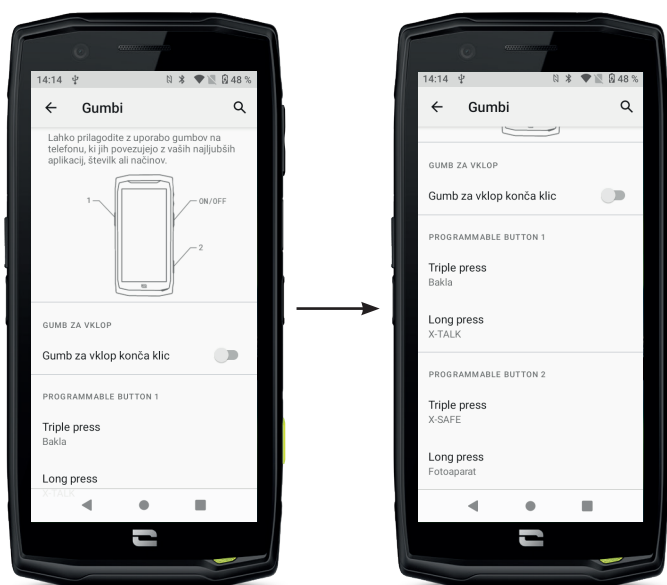

1. Pojdite v aplikacijo **Nastavitve** > **Gumbi**

2. Nato izberite gumb, s katerim želite povezati to aplikacijo (1 ali 2), pa tudi način, kako jo zaženete, in kliknite nanjo.

3. Nato kliknite ikono nastavitvev poleg polja aplikacije in izberite X-SAFE.

3. korak: Sprožite alarm

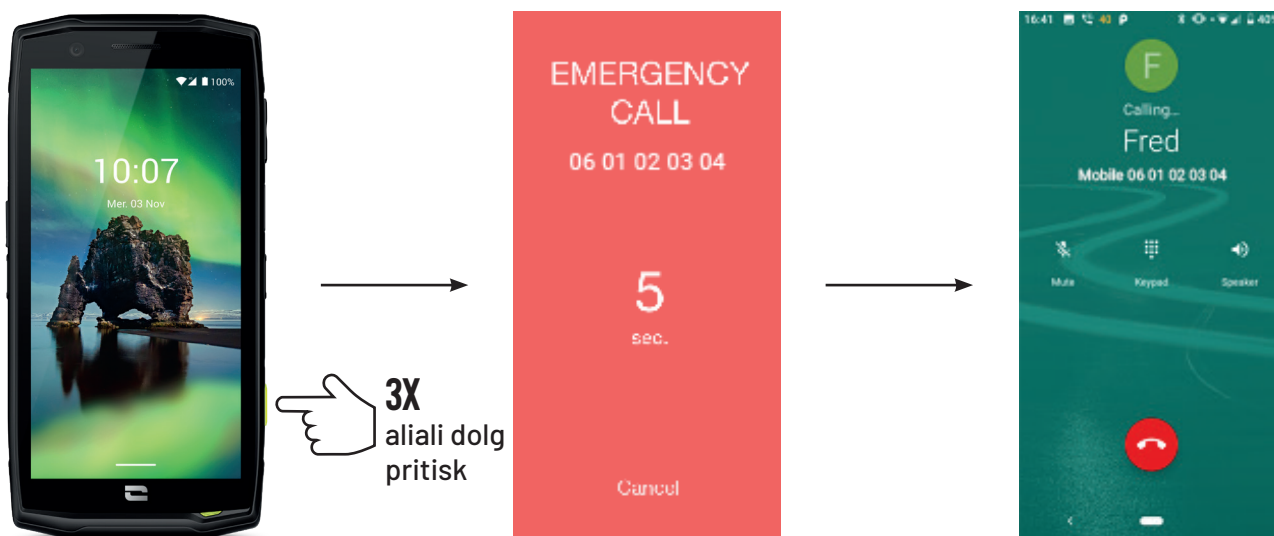

Močno vam priporočamo, da sprožite alarm za preverjanje delovanja nastavitvev aplikacije X-SAFE. Odštevanje se je začelo. Uporabnik lahko prekine alarm s pritiskom na gumb "Prekliči". Na koncu odštevanja se predhodno izbrani osebi samodejno pošljeta klic in/ali SMS.

OPOZORILA

Vsaka dejavnost je potencialno nevarna in včasih lahko povzroči poškodbe ali smrt. Uporabnik aplikacij je v celoti odgovoren za svojo dejavnost in mora znati predvideti morebitne nevarnosti. Prav tako mora znati oceniti svoje telesne sposobnosti za določeno dejavnost. Čeprav uporaba podob ekstremnih športnih praks pri komunikaciji in promociji aparata omogoča dokazovanje odpornosti in zmogljivosti telefona, pa V NOBENEM PRIMERU ne sme uporabnika spodbujati k izvajanju takšnih ali drugih podobnih dejavnosti.

OMEJITVE ODGOVORNOSTI

Dostop in uporaba aplikacij sta na lastno odgovornost uporabnika. Posledično CROSSCALL ne more biti odgovoren za kakršno koli škodo, ki bi nastala zaradi dostopa in/ali uporabe aplikacije in informacij, ki jih vsebuje. Uporabnik je tudi obveščen, da bi lahko bil CROSSCALL zaradi tehničnih razlogov, zlasti zaradi vzdrževanja, morda prisiljen začasno prekiniti dostop do aplikacije. Uporabnik sprejema te prekinitve in se odpoveduje kakršnim koli zahtevkom v zvezi s tem.

Aplikacija in storitve so na voljo "kakršne so" in "kot so na voljo", brez kakršne koli garancije. CROSSCALL si po najboljših močeh prizadeva zagotoviti zanesljivost aplikacije in njene vsebine. Če pa uporabnik opazi kakršne koli napake ali opustitve, bi mu bil CROSSCALL hvaležen, če bi ga lahko o tem obvestil na naslednji naslov: sav@crosscall.com.

Uporabnik izjavlja, da pozna in sprejema značilnosti in omejitve mobilnega telefonskega omrežja in internetnega omrežja ter zlasti funkcionalne značilnosti in tehnično zmogljivost omrežij; težave v zvezi s povezavo in/ali dostopom do omrežij in/ali spletnih mest; težave, povezane z razpoložljivostjo omrežja in zastoji; težave, povezane z okvaro ali prenasičenostjo omrežja; težave, povezane s tranzitnim časom, dostopom do spletnih informacij, odzivnimi časi, potrebnimi za prikaz, posvetovanje, poizvedovanje ali prenos podatkov; tveganja prekinitve; pomanjkanje zaščite določenih podatkov pred morebitno ugrabitvijo ali piratstvom; tveganje okužbe z virusi, ki krožijo po omenjenih omrežjih itd., za katere CROSSCALL ne more biti odgovoren. Uporabnik potrjuje, da je bil obveščen o teh klavzulah in osvobaja CROSSCALL od kakršne koli odgovornosti v primeru smrti, nesreče, bolezni in/ali kakršne koli vrste incidenta, ki ga povzroči zlasti neprimerna praksa.



X-TALK



TS

Aplikacija X-TALK je aplikacija za voki-toki, ki jo je razvil CROSSCALL za komuniciranje:

- Več oseb
 - Brez telefonske številke
 - Brez telefoniranja
 - Brez dviganja slušalke
- Če želite dodatne informacije o tej aplikaciji, pojdite na:
https://www.crosscall.com/fr_FR/x-talk.html
 - Na spodnji povezavi poiščite vadnico za aplikacijo na našem kanalu YouTube preko naslednje povezave: https://www.youtube.com/watch?v=V_vEC55Wg0M&t=1s



X-STORY



Aplikacija X-STORY je aplikacija za montažo, ki jo je razvil CROSSCALL za vaše fotografije in videoposnetke. Omogoča:

- Združevanje/Reorganizacijo vaših fotografij/videoposnetkov
 - Rezanje vaših videoposnetkov
 - Upočasnjevanje/pospeševanje vaših videoposnetkov
 - Dodajanje glasbe za vašo montažo
-
- Če želite dodatne informacije o tej aplikaciji, pojdite na:
https://www.crosscall.com/fr_FR/x-story.html
 - Na spodnji povezavi poiščite vadnico za aplikacijo na našem kanalu YouTube preko naslednje povezave: <https://www.youtube.com/watch?v=2IVsk7BHN7I>

VARNOSTNI UKREPI

Splošne varnostne informacije

Neupoštevanje varnostnih napotkov lahko povzroči požar, električni udar, telesne poškodbe, ali poškodbe vašega telefona ali drugega premoženja. Pred uporabo telefona preberite vse spodnje varnostne napotke.

- Vedno izključite telefon, če je njegova uporaba prepovedana, če lahko povzroči motnje ali če predstavlja nevarnost.
- Izogibajte se izpostavljenosti magnetnim poljem.
- Izklopite telefon v letalih in na letališčih, če to zahtevajo od vas.
- Izklopite telefon v bližini visoko preciznih elektronskih aparatov. Telefon lahko vpliva na delovanje te vrste aparatov.
- Telefona in njegove dodatne opreme ne dajte v vsebnike, ki proizvajajo močno magnetno polje.
- Magnetnih pomnilniških medijev ne puščajte v bližini svojega telefona. Sevanje, ki ga oddaja telefon, lahko izbriše podatke, shranjene na njem.
- Telefon zavarujte pred neposredno sončno svetlobo. Telefona ne izpostavljajte previsokim temperaturam in ga ne uporabljajte v prisotnosti vnetljivih plinov (na primer na bencinski črpalki).
- Med opravljanjem klicev držite telefon vsaj 15 mm od telesa.
- Majhni deli lahko predstavljajo nevarnost zadušitve.
- Telefon lahko oddaja piskajoč zvok.
- Preprečite udarce in poškodbe telefona.
- Nekateri deli telefona so iz stekla. Steklo se lahko zlomi, če telefon pade na trdo površino ali utrpi močen udarec. Če se steklo zlomi, se ne dotikajte steklenih delov telefona in ne poskušajte odstraniti razbitega stekla s telefona. Ne uporabljajte telefona, dokler steklenega dela ne zamenjajo v pooblaščenem servisu.
- Ne poskušajte razstaviti telefona ali njegove dodatne opreme. Vzdrževanje ali popravilo telefona lahko izvajajo samo ustrezno usposobljene osebe.
- Električna vtičnica mora biti blizu telefona in lahko dostopna.
- Upoštevajte vse zakone ali predpise v zvezi z uporabo telefona. Pri uporabi telefona upoštevajte zasebnost in pravice drugih.
- Sledite navodilom v tem priročniku za uporabo kabla USB. V nasprotnem primeru se lahko poškodujeta vaš telefon ali osebni računalnik.

- Telefon čistite z mehko in suho krpo. Ne uporabljajte vode, alkohola, mila ali kemikalij, razen če izpolnjujete spodaj navedene pogoje v "informacijah o vodoodpornosti".
- Naredite varnostno kopijo pomembnih podatkov. Popravilo ali drugi dejavniki lahko povzročijo izgubo podatkov.
- Med prenosom datotek ali formatiranjem pomnilnika ne odklopite telefona. To bi lahko povzročilo okvaro programa ali poškodbo datotek.
- Telefon in polnilnik hranite izven dosega otrok. Ne pustite, da otroci uporabljajo telefon ali polnilnik brez nadzora.
- Aparat ni predviden za uporabo s strani oseb (kamor so vključeni otroci) z zmanjšanimi fizičnimi, čutilnimi ali duševnimi sposobnostmi, ali oseb, ki nimajo izkušenj z aparatom, oziroma ga ne poznajo, razen če oseba, ki odgovarja za njihovo varnost, poskrbi za nadzor ali za predhodno usposabljanje o uporabi aparata.
- Majhne dodatke za telefon hranite izven dosega otrok, da se izognete nevarnosti zadušitve.
- Ne dovolite otrokom in živalim, da bi žvečili ali lizali aparat.
- Ne spreminjajte in prenavljajte svojega telefona.
- Telefona ne izpostavljajte ognju, eksploziji ali drugim virom nevarnosti.
- Izklopite telefon v bližini eksplozivnih materialov ali tekočin.
- Telefon lahko povežete samo z vmesnikom USB različice 2.0.
- Idealne temperature delovanja so med 0 °C in 40 °C. Idealne temperature shranjevanja so med 20 °C in 50 °C.
- Nehajte uporabljati aparat, če se pregreje ali če je kateri koli del razpokan ali zlomljen.
- Aparata ne pritiskajte na oči, ušesa ali kateri koli del telesa in ga ne dajte v usta.
- Ne uporabljajte bliskavice v bližini oči ljudi ali živali.
- Uporabljajte samo originalne dodatke za telefon in ne uporabljajte baterije z drugim telefonom.

Informacije v zvezi z vodotesnostjo

- Pravkar ste kupili mobilni telefon, ki je v skladu s stopnjo zaščite IP68. Da bi zagotovili optimalno uporabo in neprepustnost, preverite, ali so dobro zaprti vsi pokrovčki in zaščite odprtín in ovitka.
- Ne odpirajte pokrovčkov in predala SIM kartice na aparatu, če se le-ta nahaja v vodi ali v zelo vlažnem okolju.

- Ko odprete, ali zaprete pokrovčke, preverite, da niso poškodovani. Da preprečite poškodbo aparata, se prepričajte, da na tesnilu ni nobene nečistoče, kot sta pesek ali prah.
- V primeru padca ali udarca se lahko zrahljajo pokrovčki, ki prekrivajo odprtine.
- Poskrbite za to, da so vsi pokrovčki pravilno poravnani in dobro zaprti.
- Če je bil aparat potopljen v vodo, ali če sta se zmočila mikrofona ali zvočnik, morda med klicem zvok ne bo jasen. Priporočamo, da po tem, ko aparat potopite, počakate nekaj minut, da se vrne prvotna kakovost zvoka. Poskrbite za to, da sta mikrofona in zvočnik čista in suha, tako da ju obrišete s suho krpo.
- Če se aparat zmочи s slano ali klorirano vodo, ga sperite z vodo iz pipe, nato pa posušite z mehko, čisto krpo. Temeljito posušite pokrovčke in priključke.
- Zaradi vodoodpornosti aparata lahko pride do rahlih vibracij v določenih pogojih. V primeru, da je glasnost nastavljena na visoko raven, so vibracije popolnoma normalne in ne vplivajo na pravilno delovanje aparata.
- Ne odstranjujte vodotesne membrane, ki pokriva mikrofona ali zvočnike, in ne uporabljajte nobenega orodja, ki bi ga lahko poškodovalo (koničasto, ostro itd.).
- Aparata ne izpostavljajte kovinskim delcem: ti se lahko naberejo na zvočniku telefona zaradi magnetna, vgrajenega v njegovo komponento. Kovinske delce lahko obrišete z mehko krpo. Druga možnost je, da daste aparat v prozorno plastično vrečko.
- Spremembe temperature lahko povečajo ali zmanjšajo tlak, kar lahko vpliva na kakovost zvoka. Po potrebi odprite pokrovčke, da izpustite zrak.

Medicinski pripomočki

- Izklopite telefon v bolnišnicah in drugih zdravstvenih ustanovah, če to zahtevajo od vas.
- Vaš telefon vsebuje radijske antene, ki oddajajo elektromagnetna polja. Elektromagnetna polja lahko motijo delovanje srčnih spodbujevalnikov in drugih medicinskih pripomočkov.
- Če imate srčni spodbujevalnik, ohranite razdaljo vsaj 20 cm med srčnim spodbujevalnikom in telefonom.
- Aparat držite na nasprotni strani od vsadka.
- Če menite, da vaš telefon moti delovanje srčnega spodbujevalnika ali drugih medicinskih pripomočkov, ga nehajte uporabljati in se posvetujte z zdravnikom glede specifičnih lastnosti svojega medicinskega pripomočka.
- Pri izvajanju ponavljajočih se dejavnosti, kot so vnos besedila ali igrice na telefonu, lahko pride občasno do občutka neugodja v dlaneh, rokah, zapestjih, ramenih, vratu ali drugih delih telesa. Če imate občutek neugodja, izključite telefon in se posvetujte z zdravnikom.

Varnost v cestnem prometu

- Upoštevajte vse varnostne standarde in ukrepe v zvezi z uporabo aparata med vožnjo.
- Upoštevajte vse lokalne zakone. Ko ste za volanom in vozite, imejte vedno proste roke. Pri vožnji mora biti varnost na cesti vaša prva skrb.
- Ustavite se ob robu ceste in parkirajte, preden sprejmete, ali opravite klic, če to zahtevajo prometne razmere.
- Radiofrekvenčni signali lahko motijo delovanje nekaterih elektronskih sistemov v vašem vozilu, kot sta avtoradio ali varnostna oprema.
- Če je vaše vozilo opremljeno z zračno blazino, ne ovirajte dostopa do nje tako, da prednjo namestite brezžično ali fiksno napravo. V nasprotnem primeru lahko preprečite odpiranje zračne blazine in povzročite težke telesne poškodbe. Ročna uporaba mobilnega telefona med vožnjo je prepovedana.
- Če poslušate glasbo, nastavite glasnost na razumno raven, da se boste zavedali vsega, kar se dogaja okoli vas. To je še posebej pomembno, če ste v bližini ceste.
- Uporaba telefona v nekaterih okoliščinah vas lahko moti in povzroča nevarnost. Upoštevajte vsa pravila, ki prepovedujejo, ali omejujejo uporabo telefona ali slušalk (na primer z vzdržanjem pošiljanja sporočil med vožnjo ali uporabo slušalk na kolesu).
- Ročna uporaba mobilnega telefona med vožnjo je prepovedana.

Napajanje in polnjenje

- Ne mečite telefona v ogenj
- Ne povzročajte kratkega stika
- Izdelka ne izpostavljajte temperaturam nad 60 °C / 140 °F
- Baterijo reciklirajte skladu z veljavnimi standardi.
- Telefon polnite s pomočjo priloženega kabla USB in električnega adapterja. Uporaba nezdržljivega adapterja ali kabla lahko trajno poškoduje vaš telefon.
- Adapter mora biti priključen blizu telefona in lahko dostopen.
- Uporaba poškodovanih kablov ali polnilnikov, ali polnjenje v vlažnem okolju lahko povzroči električni udar.
- Električni adapter je namenjen samo uporabi v zaprtih prostorih.
- Električna vtičnica mora lahko dostopna. Vtičnica ne sme biti blokirana med uporabo.
- Za popoln odklop telefona iz električnega omrežja iztaknite napajalnik iz električne vtičnice.

- Električni adapterji se lahko segrejejo med običajno uporabo in daljši stik lahko povzroči poškodbe.
- Med uporabo vedno zagotovite zadostno zračenje okoli adapterjev.
- Prezračevanja ne smete ovirati tako, da prezračevalne odprtine prekrijete s predmeti (časopisi, prti, zavese itd.) da preprečite pregrevanje in okvare. Okoli telefona pustite vsaj 10 cm prostora.
- Telefon se lahko uporablja v zmernih podnebnih območjih.
- USB vrat ne priključite ali izključite z mokrimi rokami, saj to lahko povzroči nevarnost električnega udara.
- Telefon je opremljen z notranjo baterijo za ponovno polnjenje, zato ga ne izpostavljajte čezmerni toploti (sonce, ogenj itd.).
- Izogibajte se uporabi konektorja za izvajanje več dejanj hkrati in pazite, da se sponke akumulatorja ne dotikajo prevodnih predmetov, kot so kovine ali tekočine.

Zaščita sluha



Telefon izpolnjuje trenutno veljavne predpise o omejitvi največje izhodne glasnosti. Dolgotrajno poslušanje zelo glasnega zvoka prek slušalk lahko povzroči izgubo sluha!

- Če imate občutek zvonjenja v ušesih, prenehajte uporabljati izdelek ali zmanjšajte glasnost.
- Glasnosti ne nastavljajte na najvišjo raven. Zdravstveni delavci odsvetujejo dolgotrajno izpostavljenost visokim ravnam hrupa.
- Slušalke uporabljajte pametno, ker lahko pretiran zvočni tlak, ki prihaja iz njih ali iz naglavnih slušalk, povzroči izgubo sluha.
- Da preprečite poškodbe sluha, se izogibajte dolgotrajnemu poslušanju pri visoki glasnosti.
- Uporabljajte samo slušalke, priložene telefonu.

Varstvo okolja

- Pri odlaganju embalaže, baterije in rabljenega telefona upoštevajte lokalne predpise, ki se nanašajo na odstranjevanje odpadkov. Odnosite jih na zbirno mesto, da bodo ustrezno reciklirani. Rabljenih telefonov ali baterij ne mečite v navadne smetnjake.
- Rabljene litijeve baterije, ki jih ne želite shraniti, odložite na mestu, predvidenem v ta namen. Ne vrzite jih v smetnjak.

Rabljenih telefonov ali baterij ne mečite v navadne smetnjake.



Baterija predstavlja nevarnost eksplozije, če jo nadomestite z neprimernim modelom. Rabljene baterije zavržite skladno z navodili.

Čiščenje in vzdrževanje

- Pred kakršnim koli postopkom čiščenja ali vzdrževanja izklopite telefon. Polnilnik mora biti izklopljen iz vtičnice. Da bi preprečili vsako možnost električnega udara ali kratkega stika baterije ali polnilnika, morate prekiniti povezavo med telefonom in polnilnikom. Zaprite pokrovčke.
- Telefona in polnilnika ne čistite s kemikalijami (alkohol, benzen), kemičnimi sredstvi ali abrazivnimi čistili, da ne poškodujete delov ali povzročite okvare. Aparat lahko očistite z mehko, antistatično, rahlo vlažno krpo ali z vodo iz pipe, upoštevajoč navodila v PODATKIH O VODOTESNOSTI na strani 374-375.
- Ne drgnite in ne spreminjajte telefona, ker snovi v barvilu lahko povzročijo alergijsko reakcijo. Če se pojavi takšna reakcija, takoj prenehajte uporabljati telefon in obiščite zdravnika.
- Z vtičnice odstranite prah in pazite, da je vedno suha, da preprečite tveganje požara.
- Če telefon ali njegovi dodatki ne delujejo pravilno, se obrnite na lokalnega ponudnika storitev.
- Ne razstavljajte sami telefona ali njegovih dodatkov.

Klici v sili

Če je v primeru izrednih razmer telefon vklopljen in ste v območju pokritosti z omrežjem, ga lahko uporabite za oddajanje klica v sili. Vendar pa številke za klic v sili morda niso dostopne v vseh omrežjih. Za klicanje v sili se nikoli ne zanašajte samo na svoj telefon.

Priporočila za zmanjšanje izpostavljenosti uporabnika sevanjem

- Mobilni telefon uporabljajte na območjih, ki jih pokriva vaše omrežje, da zmanjšate količino prejetega sevanja (zlasti na podzemnih parkiriščih ali med potovanjem z vlakom in avtomobilom).
- Telefon uporabljajte pri dobrih pogojih sprejema (npr.: prikazano je največje število vrstic za omrežje).

- Uporabljajte komplet za prostoročno telefoniranje.
- Med klicanjem umaknite telefon iz bližine nosečnic in spodnjega dela trebuha mladostnikov.
- Otroci in mladostniki morajo smiselno uporabljati mobilne telefone tako, da se na primer izogibajo nočnim klicem in omejijo pogostost in trajanje klicev.

DODATNE INFORMACIJE

Skladnost



- CROSSCALL potrjuje, da ta aparat izpolnjuje osnovna priporočila in druge ustrezne ukrepe, določene v Direktivi 2014/53/EU. Zadnjo veljavno različico izjave o skladnosti si lahko ogledate na spletišču: https://docs.crosscall.com/public/CERTIFICAT/ACTION-X5_CERTIFICATE-OF-CONFORMITY-INTERNATIONAL.pdf.
- Omejitve glede pasu 2,4 GHz: Norveška: ta pododstavek se ne nanaša na geografsko območje v polmeru 20 km od središča mesta Ny-Ålesund. Omejitve glede pasu 5 GHz: V skladu s členom 10, odstavkom 10 Direktive 2014/53/EU, embalaža navaja, da za to radijsko opremo veljajo nekatere omejitve, potem ko je dana na trg v Belgiji (BE), Bolgariji (BG), Češki (CZ), Danski (DK), Nemčiji (DE), Estoniji (EE), Irski (IE), Grčiji (EL), Španiji, (ES), Franciji (FR), Hrvaški (HR), Italiji (IT), Cipru (CY), Latviji (LV), Litvi (LT), Luksemburgu (LU), Madžarski (HU), Malti (MT), Nizozemski (NL), Avstriji (AT), Poljski (PL), Portugalski (PT), Romuniji (RO), Sloveniji (SL), Slovaški (SK), Finski (FI), Švedski (SE), Združenem kraljestvu (UK), Turčiji (TR), Norveški (NO), Švici (CH), Islandiji (IS) in Lihtenštajnu (LI).





Frekvenčni in močnostni pasovi

- Frekvenčni pas, ki ga uporablja radijska oprema: nekateri pasovi morda niso na voljo v vseh državah ali regijah. Za več informacij se obrnite na lokalnega operaterja.
- Najvišja frekvenca radijskega signala, oddanega v frekvenčnem pasu, v katerem deluje radijska oprema: največja moč za vse pasove je manjša od najvišje mejne vrednosti, določene v ustreznem harmoniziranem standardu. Nazivne omejitve frekvenčnih pasov in moči prenosa (sevane in/ali prevodne), ki se uporabljajo za to radijsko opremo, so naslednje:

Pasovi	Frekvenca	največja moč
GSM850	824 MHz-894 MHz	33±2 dBm
GSM900	880 MHz-960 MHz	33±2 dBm
GSM1800	1710 MHz-1880 MHz	30±2 dBm
GSM1900	1850 MHz-1990 MHz	30±2 dBm
WCDMA B1	1920 MHz-2170 MHz	23±2 dBm
WCDMA B2	1850 MHz-1990 MHz	23±2 dBm
WCDMA B5	824 MHz-894 MHz	23±2 dBm
WCDMA B8	880 MHz-960 MHz	23±2 dBm
LTE B1	1920 MHz-2170 MHz	23±2 dBm
LTE B2	1850 MHz-1990 MHz	23±2 dBm
LTE B3	1710 MHz-1880 MHz	23±2 dBm
LTE B5	824 MHz-894 MHz	23±2 dBm
LTE B7	2500 MHz-2690 MHz	23±2 dBm
LTE B8	880 MHz-960 MHz	23±2 dBm
LTE B20	791 MHz-862 MHz	23±2 dBm
LTE B28	703 MHz-803 MHz	23±2 dBm
LTE B32	1452 MHz-1496 MHz	le DL
LTE B38	2570 MHz-2620 MHz	23±2 dBm
LTE B40	2300 MHz-2400 MHz	23±2 dBm
Wi-Fi 2,4 GHz	2400 MHz-2483,5 MHz	< 20dBm
Wi-Fi 5 GHz	5150 MHz-5725 MHz	< 20dBm
Bluetooth	2400 MHz-2483,5 MHz	< 10dBm
NFC	13,56MHz	< 42 dBuA/m

Informacije o dodatni in programski opremi

Priporočamo, da uporabljate naslednjo dodatno opremo:

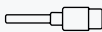
DODATEK	MODEL	TEHNIČNI PODATKI
	Registrirana blagovna znamka: CROSSCALL - Model: 1901150199661(CH-21E)	Vhodna napetost: 100-240 V~ Vhodna frekvenca (AC): 50/60Hz Izhodna napetost: 5,0V --- Izhodni tok: 2,0A Izhodna moč: 10,0W Povprečna učinkovitost v aktivnem načinu: 81,47% Učinkovitost pri nizki ravni napolnjenosti (10 %): 79,37% Poraba energije brez napolnjenosti: 0,0565W
	Ref. Crosscall : 1904150199685.	IPX6
	Ref. Crosscall : 1902150199678.	USB-A / USB-C 1m

Različica programja izdelka je L1869.X.XX.XX.XXXX (kjer X=0 do 9, A do Z, vsebuje posodobljene informacije o uporabniških izkušnjah, varnostne popravke itd.). Posodobitve programja objavi izdelovalec, da popravi programske napake ali izboljša funkcije izdelka, ki je že v uporabi. Vse različice programske opreme, ki jih objavlja proizvajalec, so preizkušene in upoštevajo vsa ustrezna pravila.

Parametri radijske frekvence (na primer frekvenčni pas in izhodna moč) niso dostopni uporabniku in jih ne more spreminjati. Najnovejše informacije o dodatni opremi in programju so na voljo v izjavi o skladnosti, ki jo lahko preberete na spletišču: https://docs.crosscall.com/public/CERTIFICAT/ACTION-X5_CERTIFICATE-OF-CONFORMITY_INTERNATIONAL.pdf

Stopnja specifične absorpcije (SAR)

- Aparat ustreza smernicam o izpostavljenosti radijskim frekvencam, kadar se uporablja v bližini glave ali na razdalji najmanj 5 mm od trupa. V skladu s smernicami ICNIRP (Mednarodna komisija za zaščito pred neionizirajočimi sevanji) je mejna vrednost SAR v povprečju 2 W/kg za glavo in trup ter 4 W/kg za okončine na 10 g celičnega tkiva, ki absorbira večino frekvenc.

Največje vrednosti za ta model :

- SAR pri glavi: 0,94 (W/kg) ==> dovoljena mejna vrednost: 2 (W/kg)
- SAR pri trupu: 1,40 (W/kg) ==> dovoljena mejna vrednost: 2 (W/kg)
- SAR pri udih: 2,72 (W/kg) ==> dovoljena mejna vrednost: 4 (W/kg)

Avtorske pravice

Naprava je predvidena samo za zasebno uporabo. Kopiranje CD-jev ali prenos glasbe, videoposnetkov ali fotografij za nadaljnjo prodajo ali za druge komercialne namene lahko pomeni kršitev zakona o avtorskih pravicah. Morda bo potrebno dovoljenje za kopiranje ali shranjevanje delnega ali celotnega dokumenta, knjige in/ali predstavitve, za katere velja zakon o avtorskih pravicah. Dobro se seznanite z vsemi zakoni glede shranjevanja in uporabe takih vsebin v svoji državi in zakonodaji.

PRILOGA

Pomembne informacije

Da bi vam omogočil optimalno izkušnjo, se telefon redno povezuje s strežnikom za internet in sporočila. To povzroči samodejno in neizogibno izmenjavo podatkov, za katero se lahko obračunavajo dodatni stroški k obstoječemu paketu, ali se odbijejo od vaše predplačniške naročnine.

Da bi se izognili težavam z zaračunavanjem storitev, ki uporabljajo internet, vam toplo priporočamo, da se odločite za primerno ponudbo, ki vključuje neomejen dostop do interneta in e-pošte. Prav tako se izogibajte spremembam privzetih nastavitvev. Če želite, se lahko povežete z omrežjem Wi-Fi, da izboljšate prepustnost in učinkovitost. Uporabo omrežja Wi-Fi priporočamo zlasti pri pretakanju ali nalaganju iger, videoposnetkov ali filmov.

Garancijski pogoji

Za vaš telefon in dodatno opremo v škatli velja garancija v primeru napak ali nepravilnega delovanja, ki bi se lahko pojavilo zaradi njihove zasnove ali izdelave ali zaradi okvare opreme pri normalnih pogojih uporabe, in sicer za garancijsko obdobje (na voljo v naših splošnih pogojih za poprodajne storitve na www.crosscall.com > Pomoč > Prijavite garancijo), ki velja od dneva nakupa telefona, kot je prikazano na vašem originalnem računu. Komercialna garancija samodejno preneha po izteku tega obdobja. Obdobje razpoložljivosti nadomestnih delov, ki so bistveni za uporabo novih izdelkov, je deset (10) let od datuma konca trženja izdelka.

Podrobnosti pogojev garancije si oglejte na www.crosscall.com > Pomoč > Prijavite garancijo.

Preden se obrnete na našo Službo za poprodajne storitve, priporočamo, da sledite spodnjim navodilom:

- Popolnoma napolnite baterijo;
- Nadgradite programsko opremo ali obnovite tovarniške nastavitve za formatiranje telefona.

POZOR: Trajno boste izgubili VSE uporabniške podatke telefona (stike, fotografije, sporočila, datoteke in prenesene aplikacije). Močno vam priporočamo, da pred formatiranjem naredite popolno varnostno kopijo podatkov v telefonu.

—> Za ponastavitev privzetih nastavitvev: v meniju telefona kliknite na **Nastavitve > Sistem > Dodatno > Možnosti ponastavitve > Izbriši vse podatke (tovarniška ponastavitev)**.

V primeru okvare telefona, ki preprečuje njegovo običajno uporabo, morate aparat odnesti v našo poprodajno službo. Če so blagovne znamke ali serijske številke (IMEI) odstranjene ali spremenjene, ali če vaš nakupni račun manjka ali ni čitljiv, telefon ne bo popravljen ali zamenjan.

Če je potrjena napaka neskladnosti, vam bodo zamenjali ali popravili celoten ali del vašega telefona. Ta garancija krije stroške delov in dela.

Priporočamo vam, da pred pošiljanjem telefona naši Službi za poprodajne storitve:

- zabeležite in shranite svoj IMEI na varno mesto (*);
- odstranite kartico SD in kartico SIM;
- shranite vse svoje osebne podatke. Naš servisni center bo morda moral formatirati vaš telefon.

(*) Vaša koda IMEI je serijska številka, ki identificira vaš aparat in spremlja poprodajne storitve. Kodo IMEI lahko najdete na več načinov:

- Vtipkajte *#06# na tipkovnici svojega mobilnika ;
- Preverite embalažo telefona;
- Na hrbtni strani telefona in glede na model je lahko IMEI naveden na etiketi ali vgraviran v predalu za kartico SIM v telefonu.

Dokumenti in informacije, ki jih morate priložiti pri pošiljanju telefona naši poprodajni službi:

- Kopija računa, ki prikazuje datum nakupa, tip izdelka in ime trgovca;
- Številka IMEI telefona;
- Opis okvare telefona.

Vabimo vas, da preberete splošne pogoje storitev, ki so na voljo na spletišču družbe Crosscall na naslednjem naslovu: **www.crosscall.com**

ACTION-X5, zasnovan v Franciji in sestavljen na Kitajskem

Oblikoval, izdelal in uvozil:

CROSSCALL - 245 Rue PAUL LANGEVIN 13290 AIX-EN-PROVENCE - Francija.



SADRŽAJ

PREDNOSTI UREĐAJA ACTION-X5

Slike i dijeljenje	386
Ergonomija	386
Trajnost.....	387

OPĆA PREZENTACIJA TELEFONA

Opis uređaja	388
X-LINK™	389
X-BLOCKER.....	389

POČETAK KORIŠĆENJA VAŠEG ACTION-X5

Ugradnja nano SIM / mikro SD kartice.....	390
Uključivanje i isključivanje telefona	391
Savjeti i mjere opreza pri punjenju baterije	391-392

DODIRNI ZASLON, NAVIGACISJKI SUSTAV I GUMBI ACTION-X5

Korištenje dodirnog zaslona	393-394
Navigacijski sistem	395-396
Tipke telefona	397-398

KORIŠTENJE TELEFONA

Telefonski pozivi.....	399
Kontakti	400
Poruke	400
Fotoaparat: aplikacija X-CAM	401-404
Galerija.....	404
Prijenos podataka: S telefona na računalo ili s računala na telefon	405-406
Upravljanje SIM karticama.....	406-407
Mobilni podaci	407
Preglednik.....	407
E-pošta	407-408
Ušteda baterije.....	408
Vraćanje telefona na zadane postavke	408
Ažuriranja sustava	409

PRILAGOĐAVANJE TELEFONA

Početni zaslone.....	409-410
Zvuk	410
Obavijesti	410
Datum i vrijeme	410
Jezici	411

SAVJETI I PREČACI

Način rada Podijeljenog zaslona	411
Snimka zaslona	411
Automatsko rotiranje zaslona.....	411
Buđenje zaslona	412
Način rada s rukavicama	412
NFC	412
Dijeljenje baterije	413
Animacija učitavanja	413
Postavljanje sigurnosne uzice (leash)	413
Kalkulator.....	413

CROSSCALL APLIKACIJE

X-SENSORS	414
X-SAFE	414-417
X-TALK.....	418
X-STORY.....	419

MJERE SIGURNOSTI

Informacije o općoj sigurnosti	420-421
Informacije o nepropusnosti	421-422
Medicinski uređaji	422-423
Sigurnost u prometu	423
Napajanje i punjenje	423-424
Zaštita sluha	424
Zaštita okoliša.....	425
Čišćenje i održavanje	425
Poziv u slučaju nužde	425
Preporuke za smanjenje izlaganja korisnika zračenju	425-426

DODATNE INFORMACIJE

Sukladnost.....	426
Frekvencijski pojasi i snaga.....	427
Informacije o priboru i softveru	428
Specifični stupanj apsorpcije (SAR)	428
Autorska prava	429

PRILOG

Važne informacije.....	429
Jamstvo.....	429-430

Hvala vam što ste odabrali Crosscall i kupili ovaj mobitel.

Korisnički priručnik pomoći će vam da se upoznate s novim uređajem

PREDNOSTI UREĐAJA ACTION-X5



Slike i dijeljenje

Snimate sve svoje fotografije i videozapise pod kutom koji želite. ACTION-X5 ima dvije stražnje kamere, kameru s normalnim kutom od 48 MP i još jednu kameru od 13 MP i ultraširokim kutom od 120°. Osim toga, ACTION-X5 ima izvorno ugrađenu X-CAM, aplikaciju za snimanje koju su razvili CROSSCALL timovi, koja vam omogućuje snimanje svih vaših avantura pod različitim kutovima (80° i 120°) i u različitim načinima rada. ACTION-X5 također posjeduje X-STORY, namjensku aplikaciju za uređivanje koja vam omogućuje da trenutačno pretvorite videozapise i fotografije koje ste upravo snimili u nezaboravne filmove gdje god se nalazili i podijelite ih na društvenim mrežama ili svojim bližnjima.



Ergonomija

Otkrijte savršeni kompromis između udobne vidljivosti i idealnog prianjanja bez ograničenja pokreta. Dizajniran sa zaslonom od 5,45" 18:9, ACTION-X5 crpi svoj identitet iz kodova SLR kamera kako bi mu ponudio estetiku koja nikoga ne ostavlja ravnodušnim i jasno označava dizajnerski identitet marke. Također se radilo na njegovim teksturama kako bi imao veću otpornost, ali prije svega optimalno prianjanje. Dva lako dostupna programabilna gumba omogućit će vam da jednostavnim pritiskom pokrenete funkciju ili aplikaciju po vašem izboru bez otključavanja telefona.

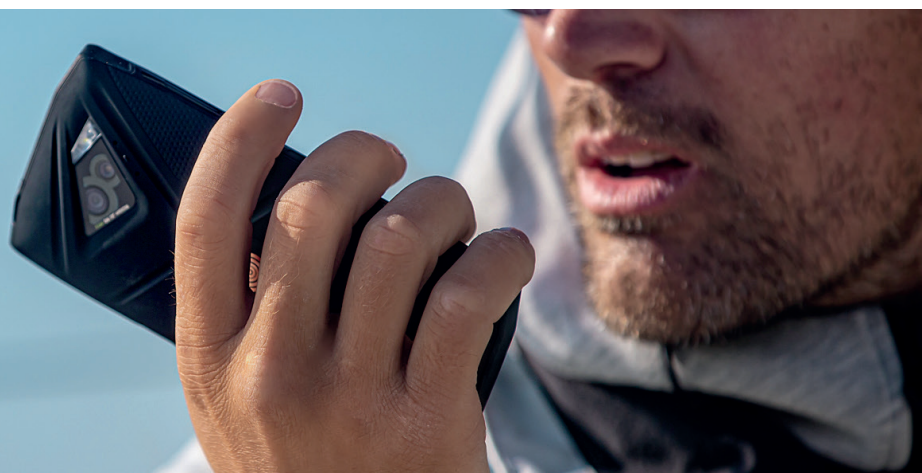



Trajnost

Uzmite u ruke pametni telefon koji ćete dugo čuvati, a koji će odoljeti izazovima vašeg svakodnevnog života i pratiti vas u svim avanturama. Dizajniran u najvećem skladu s vrijednostima izdržljivosti CROSSCALL-a, ACTION-X5, zajamčen 5 godine, ispunjava sve uvjete izdržljivog uređaja. Osim toga, ACTION-X5 je prošao svih 15 testova američkog vojnog standarda MIL-STD-810H, a također je certificiran IP68. Zahvaljujući bateriji 3850 mAh moći ćete doživjeti intenzivne i trajne avanture.



OPĆA PREZENTACIJA TELEFONA

Opis uređaja

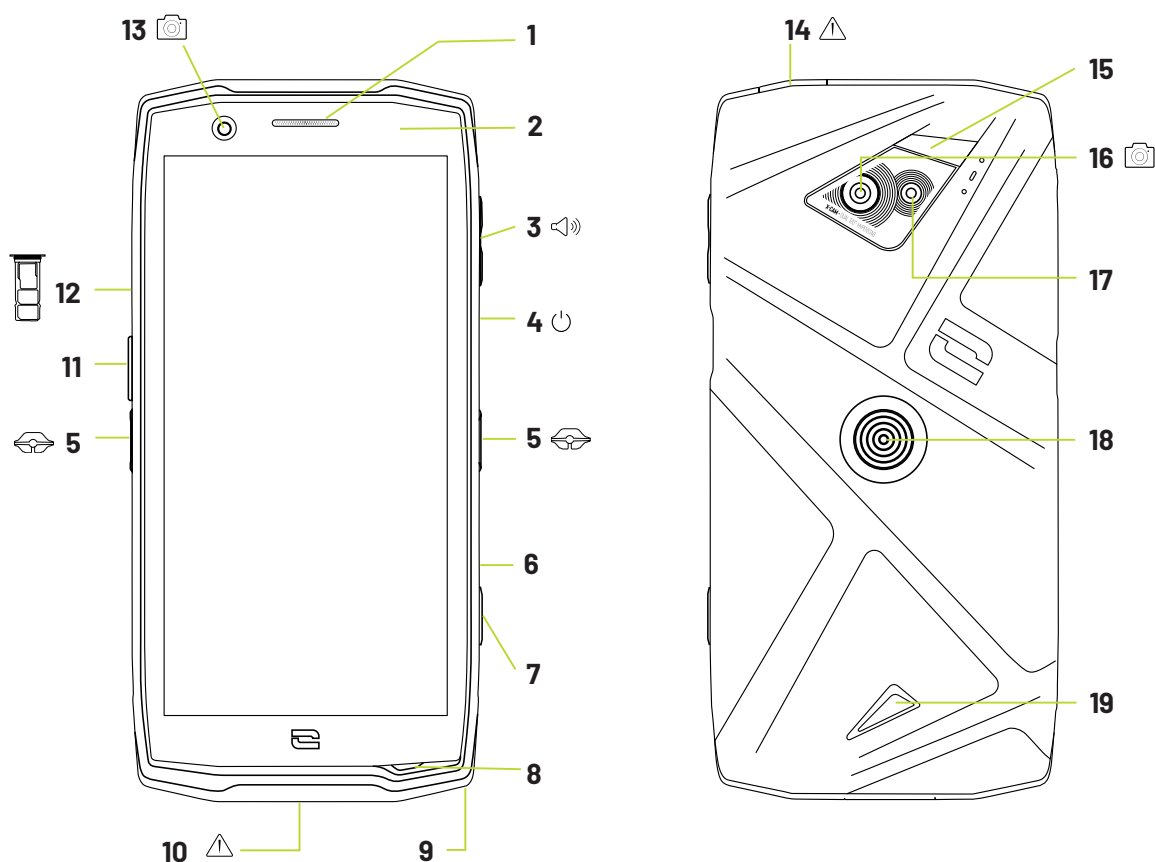

1. Govornik
2. Senzor svjetlosti i blizine
3. Tipka za glasnoću +/-
4. Tipka za uključivanje / isključivanje i čitač otisaka prstiju
5. Urezi X-BLOCKER
6. LED obavijesti
7. Programabilni gumb br. 2
8. Mikrofon
9. Otvor za provlačenje sigurnosnog remena
10. USB priključak - Tip C (brtveni poklopac - uvijek dobro zatvoriti!)
11. Programabilni gumb br. 1
12. Ladica za nano SIM karticu ili micro-SD karticu
13. Širokokutna prednja kamera od 120° / 13 MP
14. Utičnica za slušalice (brtveni poklopac - uvijek dobro zatvoriti!)
15. Bljeskalica
16. Širokokutna stražnja kamera od 120° / 13 MP
17. Stražnja kamera Fusion^{od} 48 MP 4
18. X-LINKTM* (pričvršćivanje / punjenje baterije / prijenos podataka)
19. Zvučnik

*Magconn tehnologija



X-LINK™*

INTELIGENTNI MAGNETSKI PRIKLJUČNI SUSTAV

Ovaj magnetski konektor, koji se nalazi na stražnjoj strani vašeg telefona, omogućuje njegovo učvršćivanje i povezivanje s ekskluzivnom dodatnom opremom X-LINK™*. Ovisno o korištenoj dodatnoj opremi, X-LINK™* također može služiti za punjenje vašeg telefona i/ili prenos podataka.



X-BLOCKER

OJAČANI SISTEM MEHANIČKOG UČVRŠĆIVANJA

U situacijama koje zahtijevaju maksimalnu pričvršćenost, ovaj ekskluzivni dodatni pribor isporučen uz vaš mobilni uređaj osigurava priključivanje vašeg telefona na kompatibilni dodatni pribor (snaga kidanja 20 kg). Lako se pričvršćuje na bočne ureze vašeg mobitela. Njegov silikonski premaz smanjuje vibracije uzrokovane šokovima.

Prije nego započnete bilo koju aktivnost, provjerite je li vaš X-BLOCKER savršeno uklopljen u dva usjeka na telefonu.

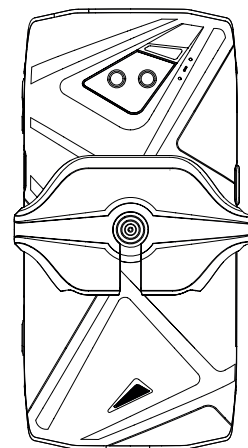
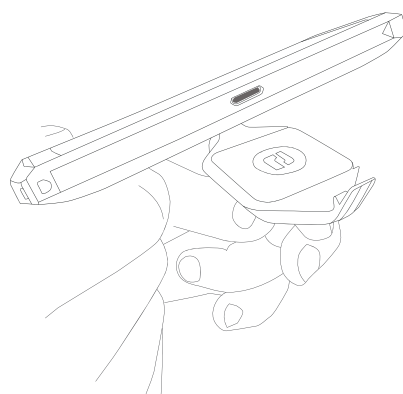
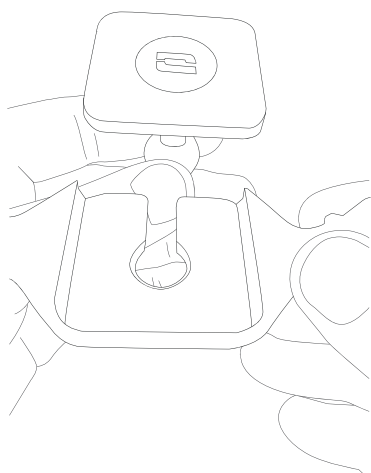

Otkrijte cijeli asortiman kompatibilnog pribora X-LINK™* i X-BLOCKER na www.crosscall.com

POČETAK KORIŠĆENJA VAŠEG ACTION-X5

Umetanje nano SIM/micro SD kartice

1. Provjerite je li uređaj isključen. U suprotnom isključite ga pritiskom na gumb Uklj./ Isklj.
2. Izvadite ladicu za nano SIM / mikro SD karticu pomoću priloženog alata za izbacivanje, umetanjem u predviđenu rupu, kao što je prikazano u nastavku.

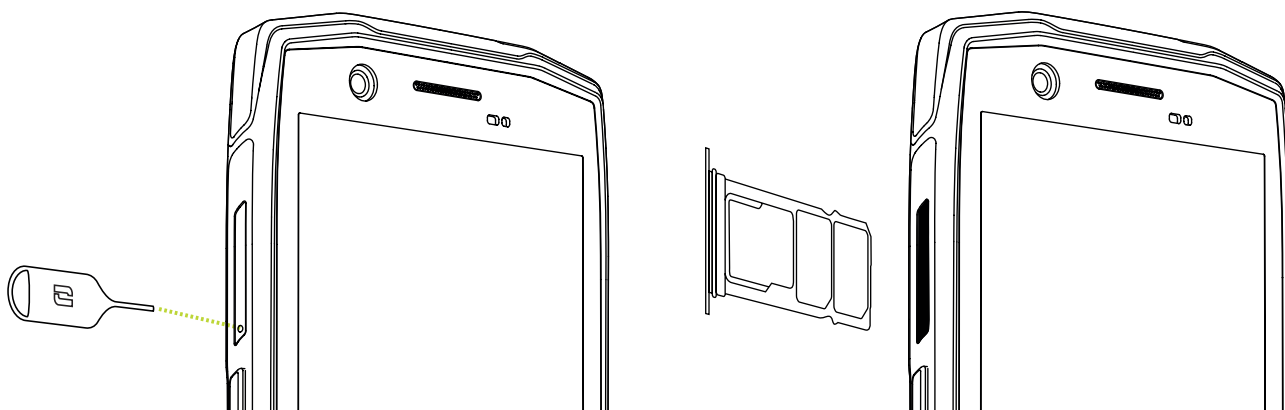

3. Potpuno izvucite ladicu.
4. Imate mogućnost ugradnje 2 SIM kartice i jedne micro SD kartice u svoj pametni telefon.
 - a. Kako biste osigurali optimalnu kompatibilnost s uslugama operatera, preporučujemo da umetnete svoju nano SIM karticu, metalnom stranom prema dolje, u desni odjeljak (SIM 1).

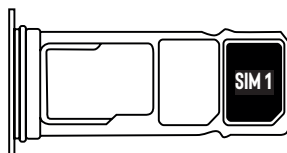

- b. Po želji umetnite drugu nano SIM karticu, metalnom stranom prema dolje, u srednji odjeljak (SIM 2) i/ili micro SD karticu u lijevi odjeljak.

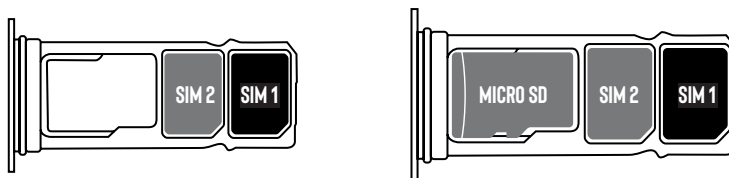

5. Vratite ladicu u telefon.
 - a. Provjerite jesu li kartice pravilno poravnate.
 - b. Provjerite je li ladica pravilno poravnata s utorom telefona kada je umetnete.
 - c. Umetnite ladicu i pritisnite je kao što je dolje prikazano.

Upozorenje: Kako bi se osiguralo da je telefon vodonepropusan, provjerite je li ladica potpuno umetnuta i sigurno zaključana.

Uključivanje i isključivanje telefona

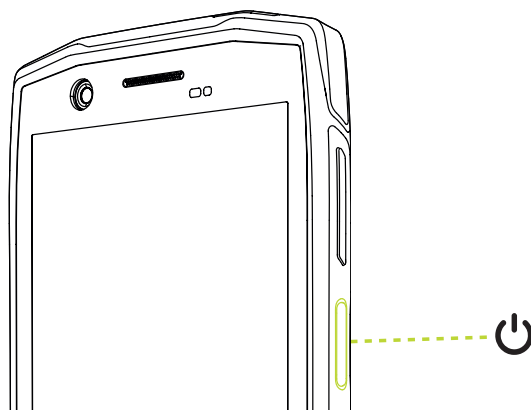

Pritisnite tipku za **Uključ./isključ** telefona i pričekajte nekoliko sekundi dok se zaslon ne uključi.

Kada prvi put uključite telefon ili nakon resetiranja podataka, slijedite upute na zaslonu da biste podesili uređaj.

Nakon što je telefon uključen, ovaj gumb se također može koristiti za:

- Zaključajte / otključajte zaslon osjetljiv na dodir jednostavnim kratkim pritiskom
- Pristupite hitnim pozivima, isključite ili ponovo pokrenite telefon dugim pritiskom.

HR

Savjeti i mjere opreza pri punjenju baterije

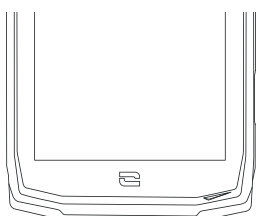

1. Otvorite poklopac za spriječavanje ulaska prašine i spojite kabel i adapter za napajanje isporučene u pakiranju putem USB-A priključka. Zatim drugi kraj kabela priključite u USB-C priključak na telefonu.
2. Uključite ispravljač u električnu utičnicu.
3. Kada je baterija potpuno napunjena, iskopčajte telefon iz punjača. Najprije odspojite punjač iz uređaja, a zatim ga odspojite iz zidne utičnice.

i Nikada nemojte puniti telefon pomoću magnetske veze X-LINK™* i USB veze zajedno, jer to može skratiti vijek trajanja opreme vašeg telefona.

i Baterija je ugrađena u telefon i ne može se ukloniti. Nemojte sami vaditi bateriju.

- Kako ne biste prerano istrošili bateriju vašeg uređaja, preporučuje se pridržavati se ispravnih pravila upotrebe za svaki ciklus punjenja. Zbog toga je bolje napuniti bateriju čim dosegne 20% i izbjegavati je da napunite više od 80%, nego da obavljate kompletne cikluse punjenja (od 0 do 100%).

*Magconn tehnologija

- Koristite samo odobreni punjač i kabel koji su kompatibilni s vašim telefonom. Uporaba neodobrenih punjača ili kabela može uzrokovati eksploziju baterije ili oštećenje telefona.
 - Izbjegavajte uporabu telefona tijekom njegova punjenja. Nemojte prekrivati telefon ili adapter za napajanje.
 - Neispravno priključivanje punjača moglo bi ozbiljno oštetiti vaš telefon. Jamstvo ne pokriva štetu uzrokovanu pogrešnom uporabom.
 - Izvadite punjač iz električne utičnice dok se telefon ne puni.
 - Telefon se možda neće odmah uključiti ako punite ispražnjenu bateriju. Nakon nekog vremena punjenja, telefon će se normalno upaliti.
 - Ako je snaga izmjenične struje (AC) slabija, vrijeme punjenja može biti duže.
 - Ako upotrebljavate nekonvencionalne punjače kao što su računala, vrijeme punjenja može biti dulje.
 - Vrijeme punjenja može varirati ovisno o temperaturi okoline i preostalog kapaciteta baterije.
 - Telefon se može sigurno puniti na temperaturama između 0°C i 40°C. Svako punjenje na temperaturama ispod 0°C ili iznad 40°C može nepovoljno utjecati na performanse baterije i smanjiti njezino trajanje. Dugotrajno punjenje pri ekstremnim temperaturama oštetit će bateriju.
 - Tijekom punjenja telefon i punjač mogu se zagrijati. To je sasvim normalno i ne bi trebalo utjecati na vijek trajanja ili performanse telefona. Ako se baterija zagrijava više nego inače, prestanite s punjenjem. Postavite telefon na hladno mjesto i pustite ga da se ohladi. Izbjegavajte dulji kontakt s površinom telefona ako se on zagrijava.
-  Značajke uređaja razlikuju se ovisno o vašoj lokaciji, jeziku, mobilnom operateru i modelu. Ovaj uređaj kompatibilan je sa OTG značajkom. Upotrebljavajte standardni OTG podatkovni kabel.

DODIRNI ZASLON, NAVIGACIJSKI SUSTAV I GUMBI ACTION-X5

Ovladajte radom telefona i njegovim aplikacijama u nekoliko jednostavnih pokreta.

Korištenje dodirnog zaslona

Dodirivanje

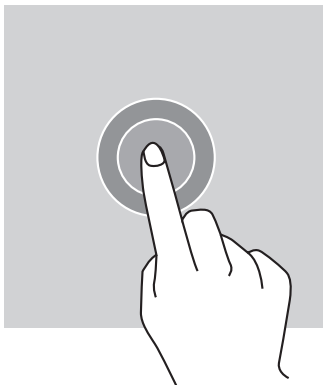

Za otvaranje pojedinih aplikacija, za odabir određenih stavaka izbornika, za pritiskanje tipke na zaslonu osjetljivom na dodir ili za unošenje znaka pomoću tipkovnice zaslona, dodirnite stavku prstom.

Dug pritisak

Stavite prst na stavku ili na zaslon i držite ga tijekom 2 sekunde za pristup dostupnim opcijama.

Prelazak prstom

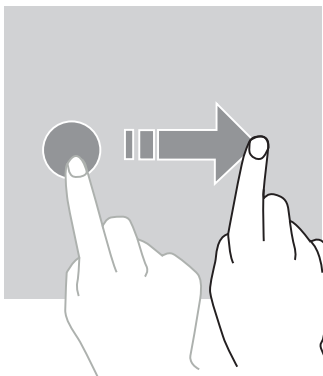

Prijeđite prstom ulijevo ili udesno na početnom zaslonu ili zaslonu aplikacija da biste vidjeli ostale okvire.

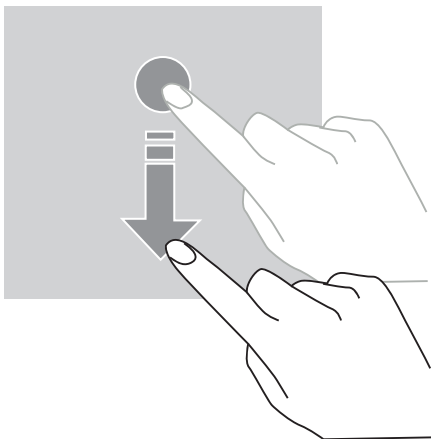

Povucite prema gore ili prema dolje da biste se pomicali na mrežnoj stranici ili popisu stavki.

Premještanje

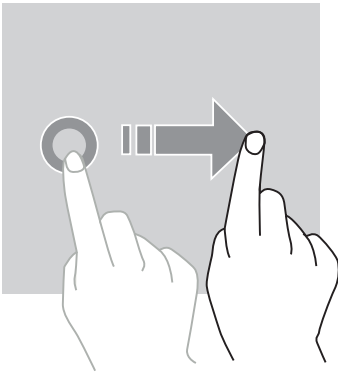

Da biste pomaknuli element, postavite prst na njega, držite ga i povucite na željeno mjesto.

Radnje s pomoću dva prsta

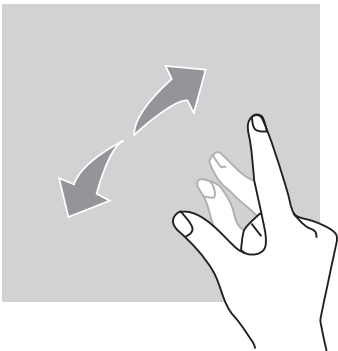

Prvo spojite dva prsta, a zatim ih razdvojite da biste povećali dio web stranice, karte ili slike.

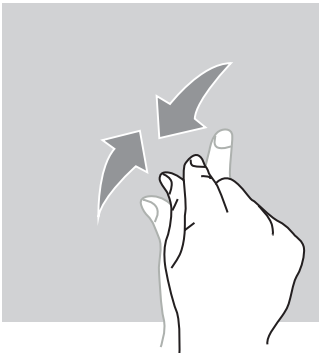



Približite ih da biste je smanjili.

Navigacija sustavom

Vaš pametni telefon nudi vam dva načina navigacije sustavom:

- Navigacija s tri gumba
- Navigacija pokretima

U nastavku ćete detaljno pronaći navigaciju s tri gumba koja je zadana navigacija telefona. Za konfiguriranje navigacije pokretima idite na **Postavke**  > **Navigacija sustavom** .

Početna / Glasovni asistent

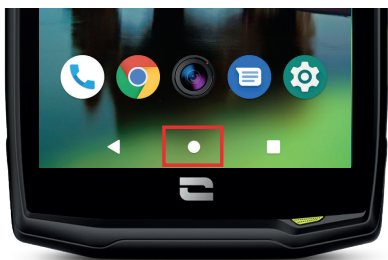

Na bilo kojoj stranici na pametnom telefonu pritisnite krug u sredini ekrana za povratak na početni zaslon

Dugim pritiskom na ovu tipku aktivirat će se Google glasovni asistent.

Povratak

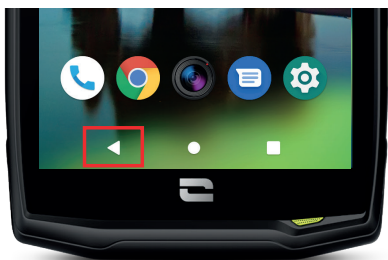

Na bilo kojoj stranici na pametnom telefonu, pritisnite trokut u sredini ekrana za povratak na prethodnu stranicu.

Otvorene aplikacije

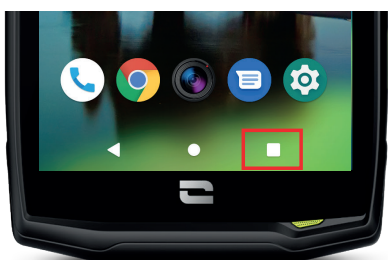

Na bilo kojoj stranici na svom pametnom telefonu dodirnite kvadrat u donjem desnom kutu zaslona i idite do mjesta na kojem su spremljene sve otvorene aplikacije.

Izbornik telefonskih aplikacija

Sve aplikacije instalirane na vašem telefonu dostupne su u izborniku vašeg uređaja. Da biste mu pristupili s početnog zaslona:

1. Prijeđite prstom s dna ka vrhu zaslona.
2. Pomičite se kroz dostupne aplikacije tako što ćete prijeći prstom od dna zaslona prema gore i kliknuti na aplikaciju kojoj želite pristupiti.
3. Prijeđite prstom prema dolje ili dodirnite gumb Početni zaslon (okrugli gumb u donjem središnjem dijelu zaslona) da biste zatvorili izbornik telefona.

Centar za obavijesti

S bilo kojeg zaslona na telefonu možete pristupiti primljenim obavijestima.

1. Da biste otvorili prozor s obavijestima, prijedite prstom od vrha zaslona prema dolje. Prikazuje se popis vaših obavijesti.
2. Pomičite se kroz ovaj popis da biste vidjeli sve svoje obavijesti i kliknite na primljene obavijesti da biste ih detaljno pregledali. Nakon što je pročitate, obavijest će automatski nestati.
3. Također možete izbrisati obavijesti bez pregledavanja. Da biste to učinili prijedite prstom po obavijesti u lijevo ili u desno. Da biste uklonili sve obavijesti odjednom, kliknite **Izbriši sve**.
4. Prijedite prstom prema gore ili dodirnite gumb Početni zaslon (okrugli gumb u donjem središnjem dijelu zaslona) da biste zatvorili centar za obavijesti.

Prozor za brze postavke

S bilo kojeg zaslona na telefonu možete pristupiti prozoru za brze postavke, koji vam omogućuje da jednostavno pregledate i promijenite glavne postavke telefona.

1. Da biste otvorili prozor za brze postavke, prijedite prstom od vrha zaslona prema dolje. To vam daje pristup prvim postavkama dostupnim u prozoru za brze postavke vašeg telefona.
2. Ponovo prijedite prstom od vrha do dna zaslona da biste povećali bijeli okvir i vidjeli sve dostupne postavke u ovom prozoru za brze postavke.
3. Dodirnite postavku da biste je omogućili/onemogućili. Zasivljene postavke su onemogućene. Ako želite prikazati više opcija za postavku, dugo pritisnite na nju.,
4. Prijedite prstom prema gore ili dodirnite gumb Početni zaslon (okrugli gumb u donjemsredišnjem dijelu zaslona) da biste zatvorili centar za brze postavke.

Možete dodati, izbrisati ili premjestiti parametre koje želite klikom na malu olovku u donjem lijevom kutu prozora za brze postavke:

- Za pomicanje postavke, dugo pritisnite na nju i povucite je na željeno mjesto.
- Da biste dodali postavku, povucite je prema gore iz područja **«Zadržite i povucite za dodavanje pločica»**.
- Da biste uklonili postavku, povucite je prema dolje do područja **«Povucite ovdje za uklanjanje»**.

Gumbi telefona

Gumb za uključivanje / isključivanje i zaključavanje / otključavanje zaslona

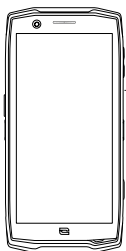

Ovaj gumb uglavnom omogućuje:

- uključivanje / isključivanje / ponovno pokretanje telefona dugim pritiskom
- zaključavanje / otključavanje telefona.

- Pritisnite gumb za **uključivanje/isključivanje** kako biste ručno zaključali zaslon.
- Pritisnite gumb za **uključivanje/isključivanje** kako biste ponovno uključili zaslon i kliznite prstom u bilo kojem smjeru zaslona da biste ga otključali.

Telefon se nakon određenog razdoblja neaktivnosti automatski zaključava i prebacuje u način pripravnosti kako bi se smanjila potrošnja energije i spriječile nenamjerne radnje.

Da biste konfigurirali automatski prelazak u vrijeme pripravnosti, idite na:

Postavke  > **Prikaz**  > **Napredno** > **Privremeni prekid rada zaslona** i odaberite željeno trajanje.

Programabilni gumbi





Vaš ACTION-X5 ima dva programabilna gumba (br. 1 i br. 2) koji se mogu koristiti na dva različita načina:

- bilo DUGIM pritiskom
- ili s 3 KRATKA brza pritiska.

Ova vam konfiguracija stoga ostavlja mogućnost konfiguriranja dvije funkcije po gumbu ili ukupno 4.

Ovi su gumbi zadano postavljeni, ali ih možete izmijeniti kako želite.

Za to:

- Idite u izbornik **Postavke**  > **Gumbi**  > i odaberite radnju gumba koju želite konfigurirati (trostruki pritisak ili dugi pritisak).
- Za svaku radnju možete:
 - Nazvati određeni telefonski broj
 - Pokrenite aplikaciju sa svog telefona (X-TALK, X-SAFE, Kamera, Svjetiljka...)
 - Aktiviranje / deaktiviranje načina rada (način rada u rukavicama, način rada "Ne ometaj")

Tipka za glasnoću +/-

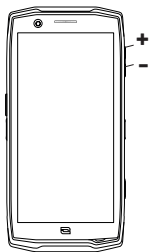

Ovaj gumb, sastavljen od tipke + i tipke -, omogućit će vam da konfigurirate glasnoću svojih poziva i obavijesti jednostavnim prebacivanjem između 3 načina:

- Način rada zvonjenja
- Način rada vibracije
- Tihi način rada

Također će vam omogućiti jednostavno podešavanje glasnoće:

- poziva
- melodije zvona / obavijesti
- multimedijски sadržaj
- alarmi

LED obavijesti

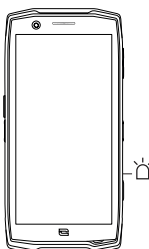

Vaš ACTION-X5 ima LED za obavijesti. On se može koristiti kada:

- je baterija vašeg telefona slaba (<20%)
- se telefon puni
- se snima foto/video sadržaj
- se vaš uređaj uparuje sa bluetoothom

Za konfiguriranje LED-a obavijesti za funkcije koje se odnose na vašu kameru, idite na izbornik **Postavki** aplikacije X-CAM i omogućite/onemogućite LED kameru.

Da biste konfigurirali LED za obavijesti za funkcije koje se odnose na bateriju vašeg telefona, idite na:

Postavke  > **Aplikacije i obavijesti**  > **LED obavijesti** i omogućite/onemogućite LED za obavijesti za ponuđene situacije.



U ovom izborniku, također imate mogućnost postavljanja LED-a za različite aplikacije instalirane na vašem telefonu. Imate mogućnost definiranja određene boje i broja bljeskova za aplikacije po vašem izboru, kako biste naznačili primljene obavijesti u vezi s ovom aplikacijom.

Nekoliko je aplikacija konfigurirano prema zadanim postavkama, ali ih možete dodati ili ukloniti prema svojim potrebama:



- Da biste dodali aplikaciju, kliknite na **Dodaj zahtjev** i odaberite željenu aplikaciju s izbornika telefona.
- Da biste uklonili aplikaciju, kliknite na dotičnu aplikaciju i kliknite na **Ukloniti**.

UPORABA VAŠEG TELEFONA



Telefonski pozivi Biranje broja

1. Pritisnite na  na početnom zaslonu ili izborniku vašeg telefona.
2. Pritisnite za pristup tipkovnici i unošenje telefonskog broja. 
3. Pritisnite za upućivanje poziva. 

Iz dnevnika poziva ili popisa kontakata



1. Pritisnite na  na početnom zaslonu ili izborniku vašeg telefona.
2. Pritisnite na  za pristup dnevniku poziva i dodirnite broj koji želite nazvati.
3. Pritisnite na  za pristup popisu kontakata i dodirnite broj koji želite nazvati.

Upućivanje međunarodnog poziva

1. Pritisnite na  na početnom zaslonu ili izborniku vašeg telefona.
2. Pritisnite na  za otvaranje tipkovnice.
3. Pritisnite tipku 0 i držite prst dok se ne prikaže znak + .
4. Unesite oznaku države, oznaku zone i telefonski broj.
5. Pritisnite na  da biste pozvali birani broj.

Pozivi 4G (VoLTE) / Pozivi WIFI (VoWIFI)

Za konfiguriranje poziva u 4G i WIFI:

1. Idite u: Postavke  > Mreža i Internet 
2. Kliknite na SIM karticu koju želite postaviti.
3. Možete uključiti / isključiti funkciju 4G poziva i WIFI poziva.



Primanje poziva





Kad imate poziv, prijedite prstom prema gore po zaslonu da biste prihvatili poziv.

Kad imate poziv, prijedite prstom prema dolje po zaslonu da biste odbili poziv.





Kontakti

Ručni unos kontakta

1. Pritisnite na aplikaciju **Kontakti**  u izborniku vašeg telefona.
 2. Pritisnite na  kako biste uneli novi kontakt.
 3. Unesite podatke za kontakt.
 4. Kliknite **Spremi** da biste spremili novi kontakt
- ### Kreiranje/mijenjanje kontakta pomoću tipkovnice



1. Pritisnite  da biste otvorili tipkovnicu telefona. .
2. Unesite broj i kliknite:
 - a.  Izarada novog kontakta, da biste spremili ovaj broj kao novi kontakt.
 - b.  Dodaj kontaktu, za dodavanje ovog broja u već postojeći kontakt.

Kreiranje/mijenjanje kontakta iz primljenog poziva

1. Pritisnite  za prikaz vašeg dnevnika poziva .
2. Kliknite na broj koji želite spremiti i kliknite na:
 - a.  Izarada novog kontakta, da biste spremili ovaj broj kao novi kontakt.
 - b.  Dodaj kontaktu, za dodavanje ovog broja u već postojeći kontakt.

Poruke

Slanje poruke

1. Pritisnite na aplikaciju **Poruke**  na početnom zaslonu ili u izborniku vašeg telefona.
2. Kliknite na **Pokretanje razgovora**.
3. Odaberite kontakt(e) kojima želite poslati poruku.
4. Napišite poruku pomoću tipkovnice na zaslonu osjetljivom na dodir.
5. Pošaljite poruku klikom na .

Prikaz poruka

1. Pritisnite na aplikaciju **Poruke**  na početnom zaslonu ili u izborniku vašeg telefona.
2. Odaberite kontakt u popisu poruka.
3. Prikažite razgovor.

Fotoaparati



Aplikacija X-CAM

Vaša kamera ima aplikaciju X-CAM koju je razvio CROSSCALL.

Jednostavna i intuitivna, ova aplikacija vam jamči:

- iskustvo stabiliziranog širokokutnog selfija
- korekciju horizonta u širokom kutu (stražnja kamera)
- "Dashcam" video način koji vam omogućuje da nikada ništa ne propustite
- "Noćni" način rada za poboljšanje kvalitete fotografije kada se svjetlina smanji
- "Burst" način rada za snimanje fotografija u akciji

Svi načini dostupni u vašoj aplikaciji prikazani su na dnu vašeg zaslona. Pomičite se kroz ove načine rada i odaberite onaj s kojim želite snimiti svoju fotografiju/videozapis. Neki se načini mogu konfigurirati izravno iz ikone Settings  aplikacije.

Različite kamere

ACTION-X5 ima 3 različite kamere. Ovisno o odabranom načinu rada, također ćete moći odabrati jednu od ove tri kamere.

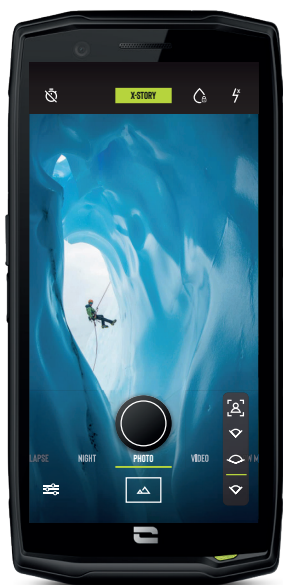

Širokokutna prednja kamera

13 MP - 120°

Stabilizacija

Bez fokusa



Glavna stražnja kamera

48 MP Fusion⁴ - 80°

Stabilizacija

Automatsko i ručno fokusiranje



Širokokutna stražnja kamera

13 MP - 120°

Stabilizacija

Korekcija horizonta se može aktivirati

Bez fokusa

Prečaci aplikacije X-CAM

Dizajnirani posebno za vaš CROSSCALL telefon, stvoreni su brojni prečaci kako bi se pojednostavilo njegovo korištenje i omogućilo vam se da jednostavno zabilježite sve svoje najbolje trenutke.



Promjena kamere

Promjena načina rada

Deaktiviranje funkcije dodirnog zaključavanja

Kontrolni LED(videozapis / fotografija)

Snimanje fotografije ili pokretanje/zaustavljanje videozapisa

Funkcija dodirnog zaključavanja: snimanje fotografija/videozapisa pod vodom



Za snimanje fotografija/videozapisa pod vodom, morate aktivirati funkciju dodirnog zaključavanja koja se nalazi u gornjem desnom kutu vašeg zaslona, a koja zaključava vaš zaslon osjetljiv na dodir (u načinu rada snimanja fotografija/videozapisa). Zatim koristite različite tipke na telefonu za snimanje fotografija/videozapisa, promjenu kamere...

Da biste deaktivirali ovu funkciju, sve što trebate učiniti je 3 puta pritisnuti gumb za uključivanje telefona.

Ova se funkcija također može koristiti u posebnim situacijama, kada ste zabrinuti da bi određeni elementi mogli doći u dodir s vašim zaslonom.

Primjerice: Korištenje s pojasom, na nosaču za bicikl itd.



Nakon uranjanja u morsku vodu, isperite mobitel slatkom vodom. Temeljito osušite poklopce i priključke. Utori zvučnika i mikrofona mogu biti blokirani vodom. Pričekajte nekoliko minuta prije upućivanja poziva kako biste se vratili na optimalan rad.

Način rada snimanja fotografija/videozapisa

Ovaj način rada omogućuje snimanje fotografije ili videozapisa odabirom kamere između 3 dostupne kamere na vašem pametnom telefonu.

Uokvirite svoj subjekt na zaslonu i pritisnite središnju tipku u donjem središnjem dijelu zaslona ili zelenu tipku prečaca (programabilni gumb br. 2) kako biste snimili fotografiju ili pokrenuli video. Vaša fotografija/video automatski će se spremiti

Vaša fotografija / video zapis automatski će se spremiti u aplikaciju **Fotografije** .

Način rada slowmotion

Način rada slowmotion je efekt usporenog snimanja koji se može koristiti prilikom snimanja videozapisa. Može se koristiti samo s vašom glavnom stražnjom kamerom (kut od 80°).

Način rada Dashcam

Ovaj način vam omogućuje snimanje samo zadnjih 30 ili 60 sekundi koje vas zanimaju. Dostupan je s vašom normalnom i širokokutnom stražnjom kamerom.

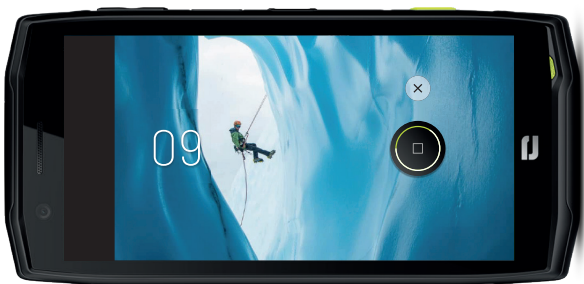

Odaberite ovaj način rada, počnite snimati video, posljednjih 30/60 sekundi neće biti snimljeno dok ponovno ne pritisnete gumb za snimanje.

Sve što je snimljeno prije zadnjih 30/60 sekundi i prije nego što pritisnete gumb za snimanje bit će automatski izbrisano.



Nakon što pritisnete ovaj gumb, način rada Dashcam nastavlja raditi. Kad god želite spremiti zadnjih 30 ili 60 sekundi koje su upravo prošle, morat ćete pritisnuti gumb za snimanje.

Da biste postavili trajanje Dashcam, idite na **Postavke aplikacije > odjeljak VIDEO > Trajanje dashcam** i odaberite 30 ili 60 sekundi.

Način rada Time lapse

Time lapse način je način rada koji vam omogućuje ubrzano snimanje videozapisa, bilo normalnom ili širokokutnom kamerom. To će biti omiljeni način rada ljubitelja zalaska sunca.

SAVJET: Kako biste postigli svoj time laps u najboljim uvjetima, nabavite naš dodatak **CROSSCALL X-STICK** koji vam nudi stativ za vaš telefon.

Noćni način rada

Ovaj način rada bit će poželjniji kada želite snimiti fotografije na mjestima ili trenucima sa slabim osvjetljenjem.

Čitač QR koda

Vaša kamera djeluje i kao čitač QR koda. Omogućuje vam prepoznavanje i dešifriranje glavnih vrsta QR kodova (web stranica, posjetnica, WIFI žarišna točka, slanje SMS -a, pozivanje).

Ne zaboravite provjeriti je li ova funkcija aktivirana u postavkama vaše aplikacije.



Da biste dešifrirali QR kod, uokvirite QR kod koji želite skenirati u sredini svoje kamere i kliknite na obavijest koja se prikazuje pri dnu zaslona kako biste izvršili radnju vezanu za QR kod.

Galerija



Gledanje slika / video zapisa

1. Pritisnite na aplikaciju **Fotografije**  na početnom zaslonu ili u izborniku vašeg telefona.
2. Odaberite sliku ili videozapis da biste ih pogledali i pristupili drugim opcijama.

Brisanje slika / video zapisa

1. U aplikaciji **Fotografije** , dugo dodirnite sliku ili videozapis koji želite podijeliti. Sada jednim klikom možete odabrati druge fotografije i/ili videozapise koje želite izbrisati.
2. Kada je odabir dovršen, kliknite  i potvrdite brisanje slikom na OK.

Dijeljenje slika / video zapisa

1. U aplikaciji **Fotografije** , dugo dodirnite sliku ili videozapis koji želite podijeliti. Sada jednim klikom možete odabrati druge fotografije i/ili videozapise koje želite podijeliti.
2. Kada je odabir dovršen kliknite  i odaberite način dijeljenja.

Prijenos datoteka: S telefona na računalo ili s računala na telefon

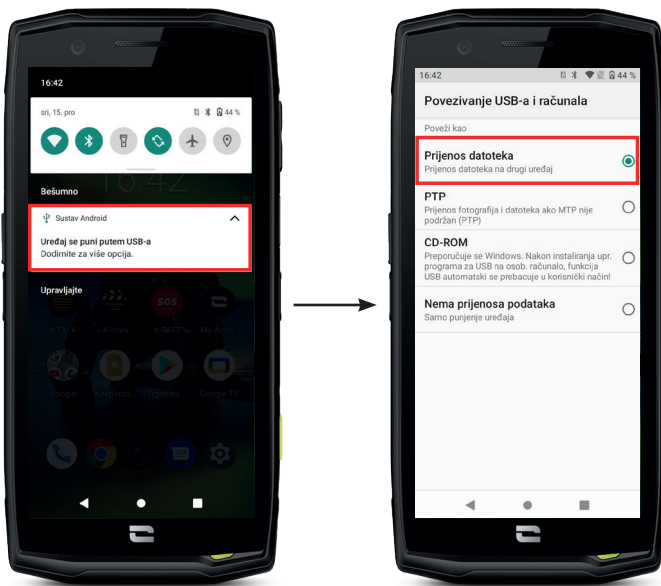

1. Kad povežete telefon s računalom pomoću USB-C ili X-LINK™* kabla, obavijest se automatski pojavljuje u centru za obavijesti.
2. Kliknite na ovu obavjest i odaberite **Prijenos datoteka** da biste zatim mogli pristupiti datotekama na svom telefonu s računala.

Vaš bi se uređaj sada trebao pojaviti na računalu. Da biste pristupili pristup datotekama koje on sadrži:

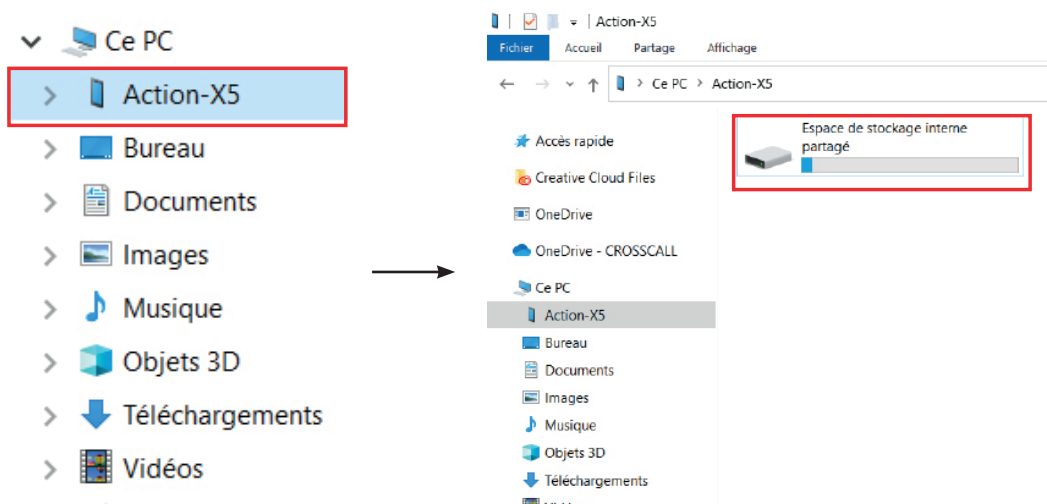

1. Otvorite preglednik datoteka i kliknite na vaš telefon **ACTION-X5**.
2. Kliknite na **Zajednička interna pohrana** ili na **prostor na SD kartici**.
3. Sada imate pristup datotekama koje se nalaze na vašem telefonu. Možete kopirati te datoteke na računalo ili kopirati datoteke s računala na telefon.

*Magconn tehnologija

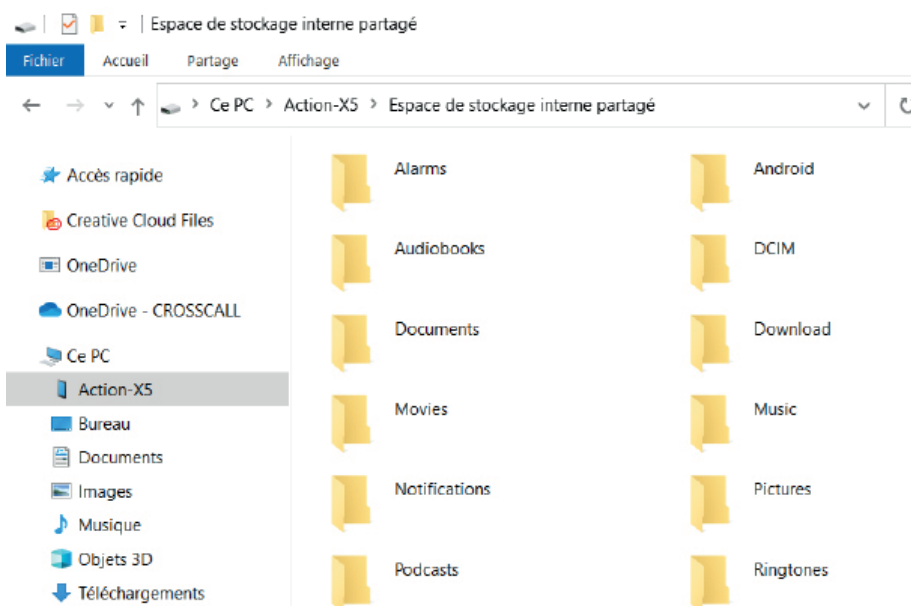

Nemojte odspajati USB-C ili X-LINK™* kabel iz uređaja pri prijenosu podataka. To može uzrokovati gubitak podataka i/ili oštećenje uređaja.

Poseban slučaj za Mac računala marke Apple



Aplikacija "Android File Transfer" mora biti instalirana na vašem Mac računalu kako bi se Android pametnim telefonima omogućio prijenos datoteka.

Upravljanje SIM karticama

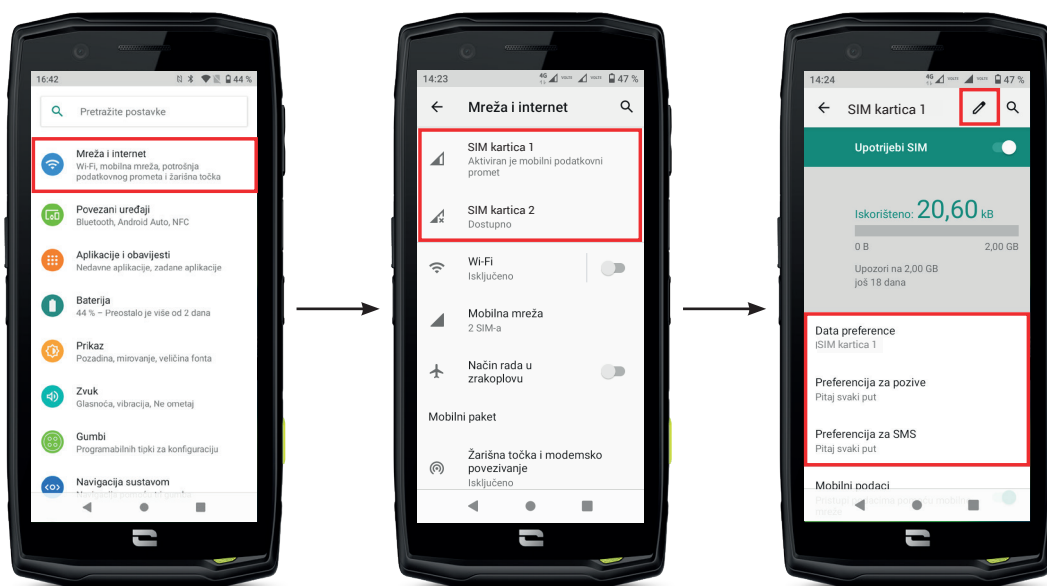
Vaš telefon nudi mogućnost korištenja dvije različite SIM kartice istovremeno. Možete konfigurirati svaku od ovih SIM kartica.



*Magconn tehnologija

1. Na početnom zaslonu ili u izborniku telefona kliknite **Postavke**  > **Mreža i Internet** 

2. Kliknite na SIM karticu koju želite postaviti.

3. Imat ćete mogućnost:

- Promijeniti naziv kartice
- Odrediti karticu koja će se koristiti za mobilne podatke
- Odrediti SIM karticu koja će biti za pozive
- Odrediti SIM karticu za SMS poruke

Mobilne podatke

2 opcije za aktiviranje/deaktiviranje mobilnih podataka:

OPCIJA 1:

Na početnom zaslonu otvorite centar za obavijesti i prečace postavki povlačenjem prsta prema dolje s vrha zaslona i kliknite ikonu Mobilni podaci  za aktiviranje/deaktiviranje.

OPCIJA 2:

U izborniku **Postavke**  > **Mreža i Internet**  > **Mobilna mreža**, kliknite klizač za aktivaciju da biste ih aktivirali/deaktivirali.

Preglednik

Povežite se s internetom za traženje informacija i označavanje web stranica za brzi pristup.

1. Pritisnite na aplikaciju **Google Chrome**  na početnom zaslonu ili u izborniku vašeg telefona.

2. Unesite adresu u traku za pretraživanje i pritisnite tipku  na tipkovnici. Možete pristupiti mrežnim stranicama. Također su podržani favoriti, prebacivanje između prozora i druge funkcije.

E-pošta

Postavljanje računa e-pošte

Postavite račun elektroničke pošte pri prvom otvaranju e-pošte.

1. Pritisnite na aplikaciju **Gmail**  u izborniku vašeg telefona.

2. Kliknite + **Dodajte e-adresu** i odaberite davatelja usluga e-pošte.

3. Slijedite upute na zaslonu kako biste dovršili postavljanje.

Ušteda baterije

Vaš ACTION-X5 ima način rada za uštedu baterije. Aktiviranjem ovog načina rada vaš telefon:

- Prelazi na tamniji zaslon
- Onemogućuje ili ograničava pozadinsku aktivnost, određene vizualne efekte i druge značajke poput "Ok Google".

Postoj dvije mogućnosti za aktiviranje načina rada za uštedu baterije.

OPCIJA 1:

1. Otvorite centar za obavijesti telefona prevlačenjem prema dolje s vrha zaslona.

2. Na bijeloj traci pri vrhu zaslona kliknite ikonu .

3. Kliknite na istu ikonu da biste deaktivirali ovaj način rada.

 Ako zadržite ovu ikonu nekoliko sekundi, otići ćete izravno na izbornik baterije telefona kako biste brzo pregledali informacije o stanju baterije.

OPCIJA 2:

1. Na početnom zaslonu kliknite aplikaciju Postavke  > Baterija  > Štednja baterije.

2. Kliknite **Aktiviraj sada** da biste aktivirali ovaj način rada.

3. Kliknite **Deaktiviraj sada** da biste deaktivirali ovaj način rada.

U izborniku baterije također imate mogućnost postavljanja ovog načina rada tako da se automatski aktivira kada vaš telefon dosegne određeni prag istrošenosti baterije koji možete postaviti. Za to:



1. Na početnom zaslonu kliknite aplikaciju Postavke  > Baterija  > Štednja baterije.

2. Kliknite **Postavite raspored** i označite **Na temelju postotkz**.

3. Odaberite željenu razinu napunjenosti baterije.

Vraćanje telefona na zadane postavke

 Prije vraćanja telefona na zadane postavke, provjerite jeste li napravili sigurnosnu kopiju svih važnih podataka pohranjenih na uređaju. Uređaj će se automatski ponovno pokrenuti.

Da biste vratili uređaj na tvorničke postavke, idite na **Postavke**  > **Sustav**  > **Napredno** > **Poništavanje opcija** i kliknite **Izbriši sve podatke (vraćanje na tvorničke postavke)**.

Upozorenje: ova radnja će izbrisati sve podatke iz interne memorije vašeg telefona.

U ovom izborniku, imate i mogućnost da poništite samo svoje postavke ili WIFI, mobilne podatke i Bluetooth.

Ažuriranja sustava

Ažuriranja su promjene u inačici softvera koja je inicijalno instalirana na vašem telefonu radi popravljivanja potencijalnih grešaka ili donošenja poboljšanja ili novih funkcija.

PRILAGOĐAVANJE TELEFONA

Početni zaslon

Početni zaslon je početna točka za pristup svim funkcijama telefona. Prikazuje widgete, prečace do aplikacija i još mnogo toga.

 Početni zaslon može se prikazati različito ovisno o regiji ili operateru.

Pozadina zaslona

1. Dugo pritisnite prazno područje na početnom zaslonu za pristup uređivaču početnog zaslona.
2. Odaberite **Pozadine zaslona**.
3. Pozadinu možete odabrati iz izbora CROSSCALL slika ili iz vaših fotografija.

Widgeti

Widgeti su samostalne aplikacije koje pokreću određene aplikacije za lakši pristup i pružanje informacija na vašem početnom zaslonu.

Za pristup widgetima koje nudi vaš telefon:

1. Dugo pritisnite prazno područje na početnom zaslonu za pristup uređivaču početnog zaslona.
2. Odaberite **Widgeti**.
3. Dugo pritisnite widget koji želite dodati na početni zaslon i rasporedite ga na početnom zaslonu, kreirajući novu stranicu ako je potrebno. Zatim pustite prst kako biste potvrdili njegov položaj na ekranu.

4. Na početnom zaslonu dugo pritisnite widget koji želite premjestiti ili ukloniti. Povucite ga u područje **X Ukloni** pri vrhu zaslona da biste ga uklonili s početnog zaslona.

Prečaci do aplikacija

Imate mogućnost prilagodbe prečaca aplikacija koje želite prikazati na početnom zaslonu.

1. Otvorite izbornik u kojem su pohranjene sve aplikacije telefona.
2. Dugo pritisnite aplikaciju kojoj želite dodati prečac.
3. Držite pritisnutu ovu aplikaciju i lagano je pomijerajte kako biste otvorili početni zaslon.
4. Rasporedite aplikaciju gdje želite i pustite prst da potvrdite njen položaj na ekranu.
5. Na početnom zaslonu dugo pritisnite prečac do aplikacije koju želite premjestiti ili izbrisati. Povucite ga u područje **X Ukloni** pri vrhu zaslona da biste ga uklonili s početnog zaslona.



Zvuk

Dans Postavkama  > Zvuk  , imate mogućnost:

- Podesiti različite jačine zvuka vašeg uređaja za multimediju, pozive, melodije zvona, obavijesti i alarme.
- Odabrati melodiju zvona telefona za svaku SIM karticu, zvuk obavijesti i zvuk alarma.
- Upravljanje vibracijama, zvukom tipkovnice, zvukom tipki...

Upamtite da se neke od ovih postavki mogu napraviti pomoću tipki za glasnoću +/- vašeg telefona. Tada možete jednostavno i lako upravljati glasnoćom melodija zvona i upozorenja te se prebaciti iz načina zvonjave u način vibriranja ili nečujni način (ili obrnuto).

Obavijesti

U Postavkama  > Aplikacije i obavijesti  , imate mogućnost:

- Odabrati postavke prikaza za svoje obavijesti.
- Aktivirati / deaktivirati obavijesti iz različitih aplikacija instaliranih na telefonu.



Datum i vrijeme

U Postavkama  > Sustav  > Datum i vrijeme možete:

- Aktivirati / deaktivirati automatsku sinkronizaciju telefona koja vam automatski daje vrijeme i datum u skladu s vremenskom zonom vaše mreže.
- Ručno postaviti i vrijeme i datum ako je automatska sinkronizacija onemogućena
- Omogućiti / onemogućiti upotrebu vremenske zone vaše mreže ili ručno odaberati željenu vremensku zonu.
- Odabrati format vremena (24 sata / 12 sati)

Jezici

Za chat i slanje poruka na više jezika možete konfigurirati više jezika tako da vaša tipkovnica odgovara i ispravlja jezik koji se trenutno koristi.

U Postavkama  > Sustav  > Jezici i unos > Jezici > +Dodaj jezik, možete odabrati jezik(e) koje želite dodati na telefon.

Prilikom pisanja poruke, samo pritisnite razmaknicu, a zatim odaberite jezik po svom izboru.

SAVJETI I PREČACI

Način rada Podijeljenog zaslona

Omogućuje vam da svoj zaslon podijelite na dva dijela tako da na ekranu možete istovremeno vidjeti dva različita prozora aplikacija;

1. Nakon što se vaša aplikacija otvori, kliknite kvadrat u donjem desnom kutu zaslona da biste otvorili nedavno otvorene aplikacije.
2. Kliknite na ikonu aplikacije koja se nalazi pri vrhu svake otvorene stranice aplikacije.
3. Pritisnite "podijeljeni zaslon", a zatim odaberite drugu aplikaciju.

 Nisu sve aplikacije kompatibilne s načinom podijeljenog zaslona.

4. Za povratak na jedan zaslon povucite crnu traku koja razdvaja dva zaslona gore ili dolje ovisno o tome koji zaslon želite zadržati aktivnim.

Snimka zaslona

Za snimanje zaslona istovremeno pritisnite tipku za uključivanje i gumb za glasnoću - vašeg telefona.

Automatsko rotiranje zaslona



1. Otvorite centar za obavijesti telefona prevlačenjem prema dolje s vrha zaslona.

2. Na bijeloj traci pri vrhu zaslona kliknite ikonu  za aktiviranje / deaktiviranje automatskog okretanja zaslona koje vam omogućuje orijentaciju zaslona (portret / pejzaž) prema smjeru u kojem držite pametni telefon.

Buđenje zaslona

Više ne morate pritiskati tipku za uključivanje na pametnom telefonu da biste probudili zaslon, sada imate mogućnost da to učinite uzastopnim dvostrukim dodirima na crnom zaslonu.

Ova je funkcija osobito korisna u situacijama kada je teško pristupiti vašem gumbu za uključivanje: na X-BIKE, X-CAR PRO ...

Za uključivanje / isključivanje ove funkcije, idite na **Postavke**  > **Prikaz**  > **Napredno** > **Probudjenje zaslona**.

Način rada s rukavicama

Aktiviranje ovog načina povećat će osjetljivost zaslona tako da možete koristiti pametni telefon dok nosite rukavice.

1. Otvorite centar za obavijesti telefona prevlačenjem prema dolje s vrha zaslona.
2. Na bijeloj traci pri vrhu zaslona kliknite ikonu  za aktiviranje / deaktiviranje načina rada s rukavicama koji vam omogućuje da koristite pametni telefon i zadržite dodirni zaslon čak i kada nosite rukavice.

NFC



NFC antena za vaš ACTION-X5 nalazi se u središtu vašeg telefona, iza X-LINK™* (*Technologie Magconn).

Ovaj dio telefona postavite ispravno na beskontaktnu čitaču (terminale za plaćanje, transportni terminal, pristupni čitač itd.) radi optimalnog rada.

Dijeljenje baterije

ACTION-X5 vam sada daje mogućnost punjenja drugog telefona ili dodatne opreme pomoću baterije.

Ova se značajka automatski aktivira uključivanjem drugog telefona ili dodatne opreme putem USB-C kabela.

Ikona **Battery Share**  u vašem centru za obavijesti omogućuje:

- potvrdu da je punjenje u tijeku
- obrtanje smjera punjenja ako je potrebno (u slučaju 2 telefona)

Animacija učitavanja

Kad se telefon puni, sada imate mogućnost pregledavanja naziva telefona i razine baterije zahvaljujući senzoru blizine koji detektira prolaz vaše ruke.

Ova funkcija ima savršenog smisla, posebno u slučaju tvrtke koja ima flotu telefona i koja koristi POWER STATION za punjenje telefona u svojoj floti: jednostavnom kretnjom možete lako pronaći svoj telefon.

Da biste aktivirali ovu funkciju idite u **Postavke**  > **Prikaz**  > **Napredno**, zatim **Aktiviraj/Deaktiviraj Punjenje informacije**.

Postavljanje sigurnosne uzice (leash)

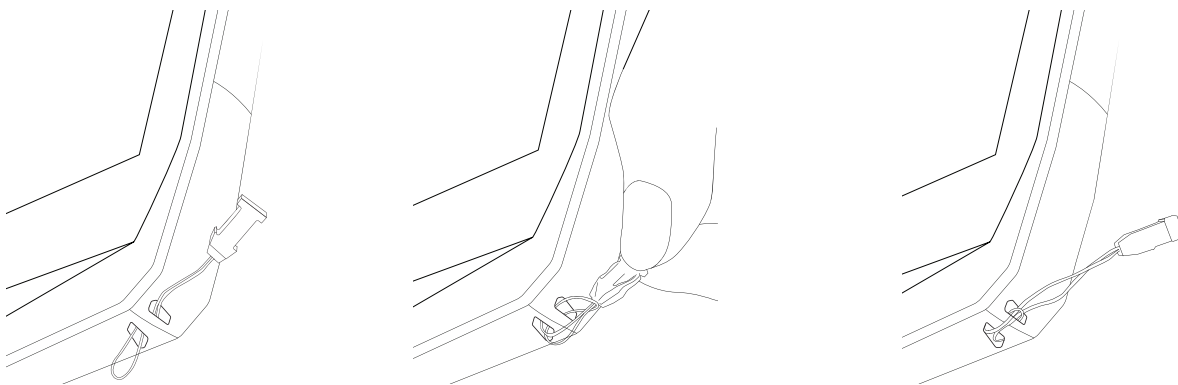

Kalkulator

Aplikacija Kalkulator omogućuje vam izvođenje jednostavnih ili složenih izračuna.

1. Pritisnite na  u izborniku vašeg telefona.

2. Zakrenite zaslon za prijelaz sa standardnog u znanstveni kalkulator.

CROSSCALL APLIKACIJE



X-SENSORS

X-SENSORS je aplikacija koja vam daje informacije o sensorima ugrađenim u vaš CROSSCALL mobilni telefon.

Kada prvi put otvorite aplikaciju i prije korištenja, pročitajte i prihvatite uvjete korištenja klikom na "Prihvati".

Magnetometar

Djeluje kao kompas i mjeri orijentaciju telefona u odnosu na sjeverni magnetski pol. Kalibrirajte kompas slijedeći upute na zaslonu.

Akcelometar

Omogućuje vam mjerenje i promatranje ubrzanja telefona u prostoru duž 3 osi. Koristi matematičku integraciju za mjerenje brzine kretanja uređaja dok prati njegov položaj.

GPS

Prikazuje točan položaj uređaja i preciznost GPS signala. Možete znati broj satelita u dometu, kao i vašu nadmorsku visinu.

Senzor blizine

Ova vam funkcija omogućuje isključivanje zaslona tijekom telefonskih poziva kada je telefon postavljen blizu uha.

Senzor osvjetljenosti

Mjeri intenzitet svjetlosti projicirane na zaslonu telefona. To vam omogućuje optimiziranje svjetline zaslona ambijentalnim svjetlom kako bi se uštedila baterija i poboljšala čitljivost.

Bluetooth (5.0) i mreže (2G, 3G i 4G)

Označuju prisutnost i snagu komunikacijskih mreža.

Stanje baterije

Ova funkcija omogućuje vizualni i trenutni prikaz napunjenosti / pražnjenja baterije.



X-SAFE

X-SAFE je CROSSCALL aplikacija koja vam omogućuje jednostavno i brzo upozoravanje osobe u slučaju nužde.

Korak 1: Postavljanje X-SAFE

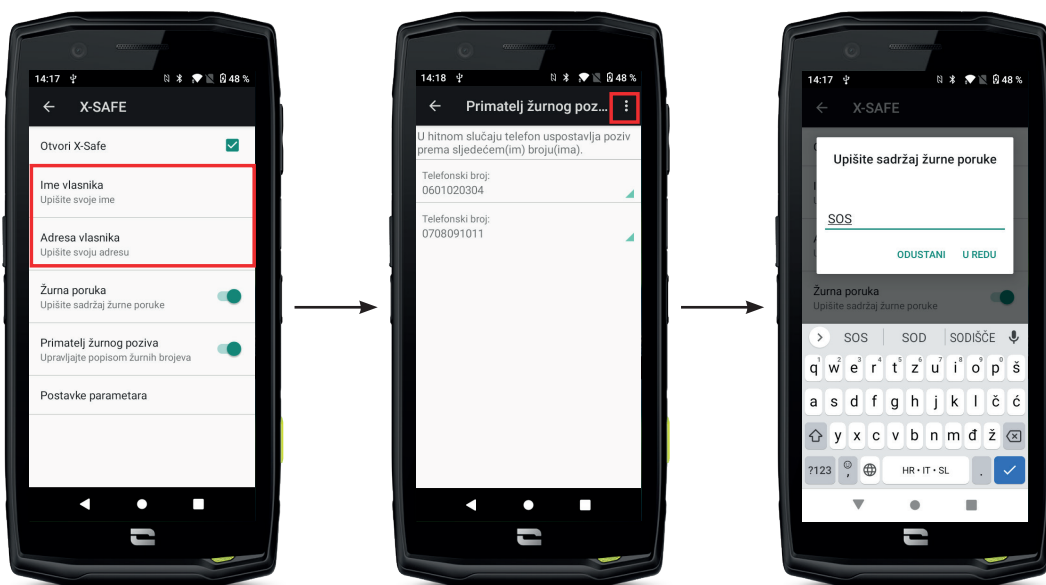

1. Otvorite aplikaciju X-SAFE. Ona je omogućena na vašem telefonu prema zadanim postavkama.

2. Unesite podatke koji vas se tiču: svoje ime i adresu

3. Zatim morate unijeti brojeve za hitne slučajeve koje želite kontaktirati u slučaju potrebe:

- Kliknite **Primatelj žurnog poziva**
- Kliknite na **3 male točke** u gornjem desnom kutu zaslona.
- Kliknite na **Dodaj stavku iz kontakata** ako ste već spremili ovaj broj u svoje kontakte ili na **Dodaj stavku** ako želite dodati broj koji prethodno nije bio spremljen na vašem telefonu.

i Ako odlučite povezati više brojeva s ovom aplikacijom, telefon će te brojeve nazvati u hitnim slučajevima redoslijedom kojim ste ih dodali. Da biste promijenili ovaj redoslijed, bit će potrebno izbrisati brojeve (klikom na zelenu strelicu) kako biste ih ponovno spremili u novom željenom redoslijedu.

4. Tada imate izbor između dvije različite mogućnosti da obavijestite svoje bližnje u slučaju nužde. Također možete kombinirati i aktivirati ove dvije opcije istovremeno

- Ako želite poslati hitnu poruku: aktivirajte **Žurna poruka** i kliknite na nju za unos sadržaja poruke koju želite poslati.
- Ako želite pokrenuti hitni poziv: Aktivirajte **Primatelj žurnog poziva**

5. Konačno, možete konfigurirati određene funkcije aplikacije klikom na **Postavke parametara**:

- Omogućiti / onemogućiti LED treperenje
- Omogućiti / onemogućiti zvučni alarm
- Aktivirati / Deaktivirati zvučnik

Korak 2: Povezivanje između X-SAFE-a i programabilnog gumba



Prema zadanim postavkama, aplikacija X-SAFE povezana je s vašim programabilnim gumbom 2 (u donjem desnom dijelu telefona) i trostrukim uzastopnim pritiskom da biste je pokrenuli.

No ovu je aplikaciju moguće povezati s drugim programabilnim gumbom (broj 1, u gornjem lijevom kutu vašeg telefona), ali i izmijeniti način aktivacije:

- trostruki pritisak
- dugi pritisak

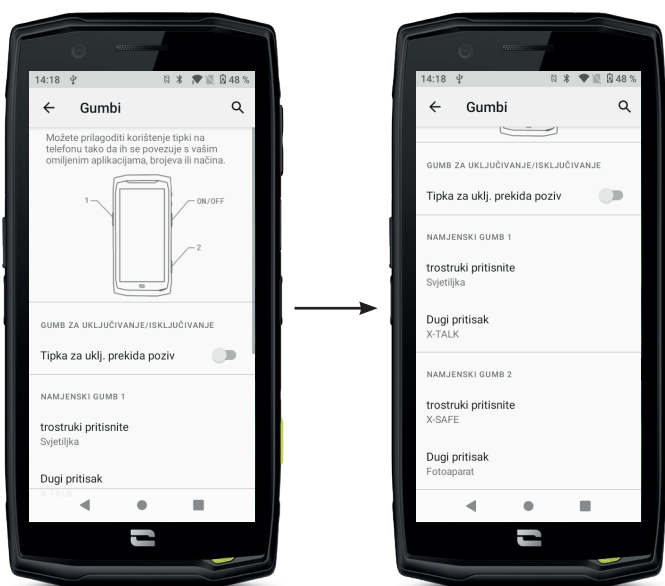
Ako želite promijeniti zadanu postavku za ovu aplikaciju:



1. Idite u aplikaciju Postavke  > Gumbi 
2. Zatim odaberite gumb s kojim želite povezati ovu aplikaciju (1 ili 2), kao i način pokretanja te kliknite na nju.
3. Zatim kliknite ikonu postavki pored polja aplikacije i odaberite X-SAFE.

Korak 3: Pokretanje upozorenja

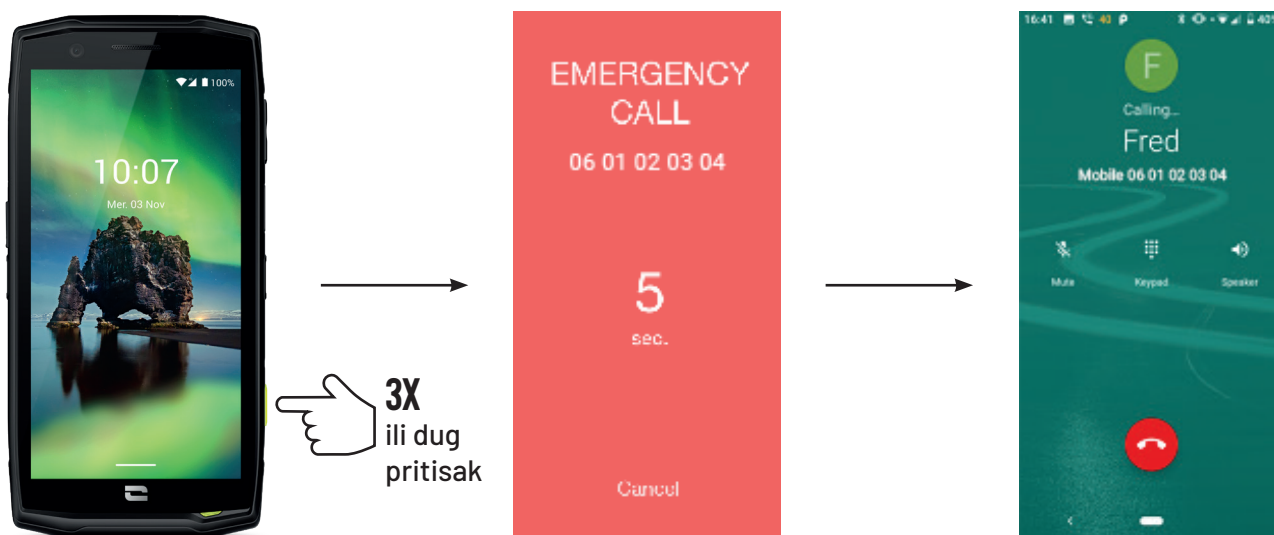

Preporučujemo da pokrenete upozorenje kako biste provjerili je li konfiguracija vaše aplikacije X-SAFE operativna. Odbrojavanje je počelo. Korisnik može prekinuti upozorenje pritiskom na gumb «Poništi». Na kraju odbrojavanja, poziv i/ili SMS automatski se šalju prethodno odabranoj osobi

UPOZORENJA

Svaka aktivnost je potencijalno opasna i ponekad može dovesti do ozljeda ili smrti. Korisnik aplikacija u potpunosti je odgovoran za svoje aktivnosti i mora znati predvidjeti potencijalne opasnosti. Također mora znati procijeniti svoje tjelesne sposobnosti za neku aktivnost. Konkretno, ako upotreba slike ponekad ekstremnih sportskih praksi u sredstvima komunikacije i promicanja uređaja omogućuje demonstriranje otpornosti i performansi vašeg telefona, ona NIKAKO ne smije potaknuti korisnika da se uključi u ove ili druge slične aktivnosti.

OGRANIČENJA ODGOVORNOSTI

Pristup i korištenje Aplikacija su na vlastitu odgovornost Korisnika. Sukladno s tim, CROSSCALL ne može biti odgovoran za bilo kakvu štetu nastalu pristupom i/ili korištenjem Aplikacije i informacija koje ona sadrži. Korisnik je također obaviješten da bi CROSSCALL mogao biti prinuđen privremeno prekinuti pristup Aplikaciji iz tehničkih razloga, posebno zbog potreba održavanja. Korisnik prihvaća ove prekide i odriče se bilo kakvih potraživanja u vezi s tim.

Aplikacija i Usluge pružaju se "kakve jesu" i "kako su dostupne" bez ikakvog jamstva. CROSSCALL ulaže sve napore kako bi osigurao pouzdanost Aplikacije i njezin sadržaj. Međutim, ako Korisnik primijeti bilo kakve pogreške ili propuste, CROSSCALL bi bio mu zahvalan ako bi ga korisnik mogao obavijestiti putem sljedeće adrese: sav@crosscall.com.

Korisnik izjavljuje da poznaje i prihvaća karakteristike i ograničenja mreže mobilne telefonije i internetske mreže, a posebno funkcionalne karakteristike i tehničke performanse mreža; problemi s povezivanjem i / ili pristupom mrežama i / ili web stranicama; problemi vezani za dostupnost i zagušenje mreže; problemi povezani s kvarom ili zasićenjem mreža; problemi u vezi s vremenom prijenosa, pristupom mrežnim informacijama, vremenom odziva potrebnim za pregled, savjetovanje, postavljanje upita ili prijenos podataka; rizik od prekida; nedostatak zaštite određenih podataka od moguće krađe ili piratstva; opasnosti od kontaminacije bilo kojim virusom koji cirkulira na navedenim mrežama itd. za koje se CROSSCALL ne može smatrati odgovornim. Korisnik potvrđuje da je obaviješten o ovim klauzulama i oslobađa CROSSCALL od svake odgovornosti u slučaju smrti, nesreće, bolesti i / ili bilo koje vrste incidenta uzrokovane posebno neprikladnom praksom.



X-TALK



Aplikacija X-TALK je aplikacija za voki-toki koju je razvio CROSSCALL za komunikaciju:

- Nekoliko osoba
- Bez 06
- Bez telefoniranja
- Bez podizanja
- Da biste pronašli sve informacije o ovoj aplikaciji, idite na:
https://www.crosscall.com/fr_FR/x-talk.html
- Vodič za aplikacije pronađite i na našem YouTube kanalu putem sljedeće veze
https://www.youtube.com/watch?v=V_vEC55Wg0M&t=1s



Aplikacija X-STORY je aplikacija za uređivanje koju je razvio CROSSCALL za vaše fotografije i video zapise. Omogućuje vam:

- Sastavljanje / preuređivanje vaših fotografija / videozapisa
 - Skraćivanje vaših videozapisa
 - Usporavanje / ubrzavanje vaših videozapisa
 - Dodavanje glazbe za vašu montažu
-
- Da biste pronašli sve informacije o ovoj aplikaciji, idite na:
https://www.crosscall.com/fr_FR/x-story.html
 - Vodič za aplikaciju pronađite i na našem YouTube kanalu putem sljedeće veze
<https://www.youtube.com/watch?v=2IVsk7BHN7I>

MJERE SIGURNOSTI

Informacije o općoj sigurnosti

Nepoštovanje sljedećih sigurnosnih uputa može dovesti do požara, strujnog udara, ozljeda ili oštećenja vašeg telefona ili druge imovine. Prije uporabe telefona pročitajte sve sigurnosne upute u nastavku.

- Ne uključujte telefon kada je njegova uporaba zabranjena, ako može prouzročiti smetnje ili opasnost.
- Izbjegavajte izlaganje magnetskim poljima.
- Isključite telefon u zrakoplovima i zračnim lukama kada se to od vas zatraži.
- Isključite telefon kada ste blizu elektroničkih uređaja visoke preciznosti. Telefon može utjecati na performanse ove vrste uređaja.
- Ne stavljajte telefon ni njegov pribor u spremnike s jakim magnetskim poljem.
- Ne ostavljajte magnetske medije za pohranu podataka blizu telefona. Zračenje koje emitira telefon moglo bi izbrisati podatke pohranjene na njemu.
- Držite telefon podalje od izravnog sunčevog svjetla. Ne izlažite telefon visokim temperaturama i nemojte ga koristiti u prisutnosti zapaljivih plinova (npr. na benzinskoj postaji).
- Prilikom upućivanja poziva telefon držite udaljen najmanje 15 mm od tijela.
- Mali dijelovi mogu predstavljati opasnost od gušenja
- Vaš telefon može emitirati glasan zvuk.
- Izbjegavajte udaranje ili oštećivanje telefona.
- Neki su dijelovi vašeg telefona načinjeni od stakla. Staklo se može slomiti ako vaš telefon padne na tvrdu površinu ili ako je jako udaren. Ako se staklo slomi, ne dodirujte staklene dijelove telefona i ne pokušavajte ukloniti slomljeno staklo s telefona. Nemojte koristiti telefon dok staklo nije zamijenio ovlašteni operater.
- Ne pokušavajte rastaviti telefon ili njegov pribor. Održavanje ili popravak smije izvoditi isključivo kvalificirano osoblje.
- Utičnica mora biti blizu telefona i lako dostupna
- Pridržavajte se svih zakona i propisa koji se odnose na uporabu telefona. Poštujte privatnost i prava drugih pri uporabi svojeg telefona.
- Slijedite upute u ovom priručniku za korištenje USB kabela. U protivnom, vaš telefon ili računalo mogu se oštetiti.

- Očistite telefon mekom i suhom krpom. Ne koristite vodu, alkohol, sapun ili kemikalije, osim ako ne ispunjavate dolje navedene uvjete u "Informacijama o vodonepropusnosti".
- Obavezno napravite sigurnosnu kopiju važnih podataka. Popravak ili drugi čimbenici mogu dovesti do gubitka podataka.
- Ne isključujte telefon tijekom prijenosa datoteka ili formatiranja memorije. To može uzrokovati neuspjeh programa ili oštećenje datoteka.
- Čuvajte telefon i punjač izvan dohvata djece. Ne dopustite djeci da telefon ili punjač upotrebljavaju bez nadzora.
- Ovaj uređaj nije namijenjen za uporabu od strane osoba (uključujući djecu) sa smanjenim fizičkim, osjetilnim ili mentalnim sposobnostima ili s nedostatkom iskustva i znanja potrebnog za korištenje ovog uređaja, osim ako su pod nadzorom osobe koja je odgovorna za njihovu sigurnost ili ih je ta osoba uputila u korištenje uređaja.
- Držite male komade pribora telefona izvan dosega djece kako biste izbjegli opasnost od gušenja.
- Ne dopustite vašoj djeci ili vašim kućnim ljubimcima da žvaču ili ližu uređaj.
- Ne mijenjajte i ne prepakiravajte svoj telefon.
- Nemojte izlagati telefon plamenu, eksplozijama ili drugim izvorima opasnosti.
- Isključite telefon kada ste blizu eksplozivnih materijala ili tekućina.
- Telefon bi trebao biti spojen samo na USB 2.0 sučelje.
- Idealna radna temperatura je između 0°C i 40°C. Idealna temperatura skladištenja je između 20°C i 50°C.
- Prestanite koristiti uređaj ako se pregrrije ili ako je bilo koji njegov dio napuknut ili slomljen.
- Ne pritiskajte uređaj uz oči, uši ili bilo koji drugi dio tijela i nemojte ga stavljati u usta.
- Nemojte koristiti bljeskalicu u blizini ljudi ili životinja.
- Koristite samo izvorni pribor ovog telefona i nemojte instalirati njegovu bateriju u drugi telefon.

Informacije o nepropusnosti

- Upravo ste kupili mobitel koji je u skladu sa indeksom zaštite IP68. Da bi se osigurala optimalna uporaba i nepropusnost, provjerite jesu li svi poklopci koji pokrivaju otvore i glavni poklopac ispravno zatvoreni.
- Ne otvarajte poklopce ili ladicu za SIM karticu uređaja ako je uređaj u vodi ili u okruženju s visokom vlagom.

- Pazite da poklopci nisu oštećeni kada ih otvarate ili zatvarate. Osigurajte da na brtvi nema ostataka, poput pijeska ili prašine, kako bi se spriječilo oštećenje uređaja.
- Poklopci koji pokrivaju otvore mogu se opustiti u slučaju pada ili udara.
- Provjerite jesu li svi poklopci ispravno poravnani i potpuno zatvoreni.
- Ako je uređaj uronjen u vodu ili su mikروفon ili govornik vlažni, zvuk možda neće biti jasan tijekom poziva. Preporučuje se da pričekate nekoliko minuta nakon potapanja uređaja da se vrati na izvornu kvalitetu zvuka. Provjerite jesu li mikروفon ili zvučnik čisti i suhi, tako što ćete ih obrisati suhom krpom.
- Ako se uređaj smoči slanom ili kloriranom vodom, isperite ga vodom iz slavine, a zatim osušite mekom, čistom krpom. Temeljito osušite poklopce i priključke.
- Vodootpornost može uzrokovati lagane vibracije pod određenim uvjetima. Takve vibracije, primjerice kada je glasnoća postavljena na visoku razinu, sasvim su normalne i ne utječu na ispravno funkcioniranje uređaja.
- Ne uklanjajte vodonepropusnu membranu koja prekriva mikروفon ili zvučnike i nemojte koristiti alat koji bi ga mogao oštetiti (oštar, šiljat itd.).
- Ne izlažite uređaj metalnim česticama: one bi se mogle nakupiti na zvučniku vašeg telefona zbog magneta ugrađenog u njegovu komponentu. Čestice metala mogu se obrisati mekom krpom. Također, uređaj možete staviti u prozirnu plastičnu vrećicu.
- Promjene temperature mogu povećati ili smanjiti tlak, što može utjecati na kvalitetu zvuka. Ako je potrebno, otvorite poklopce za ispuštanje zraka:

Medicinski uređaji

- Isključite telefon u bolnicama i drugim medicinskim ustanovama koje to zahtijevaju.
- Vaš telefon ima radio antene koje emitiraju elektromagnetska polja. Ta elektromagnetska polja mogu ometati pacemakere ili druge medicinske uređaje.
- Ako nosite pacemaker, držite telefon na udaljenosti od najmanje 20 cm od vašeg pacemekera.
- Držite uređaj na suprotnoj strani implantata.
- Ako smatrate da vaš telefon ometa vaš pacemaker ili neki drugi medicinski uređaj, prestanite ga upotrebljavati i posavjetujte se s liječnikom kako biste dobili informacije specifične za vaš medicinski uređaj.
- Pri obavljanju ponavljajućih aktivnosti, poput unosa teksta ili igara na telefonu, možete osjetiti povremenu nelagodu u šakama, rukama, zglobovima, ramenima, vratu ili drugim dijelovima tijela. Ako osjećate nelagodu, prestanite upotrebljavati telefon i posavjetujte se s liječnikom.

Sigurnost u prometu

- Pridržavajte se svih sigurnosnih mjera i normi za korištenje vašeg uređaja tijekom vožnje.
- Poštujte sve lokalne propise. Pobrinite se da uvijek vozite slobodnih ruku. U vožnji bi vam sigurnost na cestama trebala biti prva briga.
- Zaustavite se pored ceste i parkirajte prije nego što primite ili uputite poziv, ako to zahtijevaju prometni uvjeti.
- Radiofrekvencijski signali mogu ometati određene elektroničke sustave u vašem vozilu, poput radija ili sigurnosne opreme.
- Ako je vaše vozilo opremljeno zračnim jastukom, nemojte prepriječiti pristup postavljanjem prijenosne bežične ili nepokretne opreme ispred njega. U protivnom mogli biste spriječiti rad zračnog jastuka i uzrokovati teške tjelesne ozljede. Ručna uporaba mobitela tijekom vožnje je zabranjena.
- Ako slušate glazbu, svakako držite glasnoću na razumnoj razini kako biste bili svjesni onoga što se događa oko vas. To je osobito važno kada se nalazite u blizini ceste.
- Uporaba telefona u određenim okolnostima može odvratiti vašu pozornost i prouzročiti opasnost. Poštujte sva pravila koja zabranjuju ili ograničavaju uporabu telefona ili slušalica (na primjer, suzdržavanjem od slanja poruka tijekom vožnje ili korištenja slušalica na biciklu).
- Ručna uporaba mobitela tijekom vožnje je zabranjena.

Napajanje i punjenje

- Nemojte bacati telefon u vatru
- Nemojte uzrokovati kratki spoj
- Ne izlagati temperaturama višim od 60°C / 140°F
- Reciklirajte bateriju u skladu s važećim standardima.
- Punite svoj telefon s pomoću isporučenog USB kabela i adaptera za napajanje. Korištenjem nekompatibilnog adaptera ili kabela mogli biste trajno oštetiti vaš telefon.
- Adapter bi trebao biti priključen u blizini telefona i lako dostupan.
- Korištenje oštećenih kabela ili punjača ili punjenje u prisutnosti vlage može uzrokovati električni udar.
- Adapter za napajanje namijenjen je isključivo uporabi u zatvorenom prostoru.
- Utičnica mora biti lako dostupna. Tijekom uporabe pristup utičnici ne smije biti onemogućen.

- Kako biste u potpunosti odspojili telefon iz mrežnog napajanja, iskopčajte punjač iz zidne utičnice.
- Adapteri za napajanje mogu se zagrijati tijekom uobičajene uporabe, a dulji kontakt može uzrokovati ozljede.
- Uvijek osigurajte dovoljnu ventilaciju oko adaptera tijekom uporabe.
- Ventilacija se ne smije ometati pokrivanjem ventilacijskih otvora predmetima (novinama, stolnjacima, zavjesama itd.) kako bi se spriječili pregrijavanje i kvar. Osigurajte slobodan prostor od najmanje 10 cm od telefona.
- Telefon je potrebno upotrebljavati u područjima s umjerenom klimom.
- Nemojte priključivati ili isključivati USB priključak mokrim rukama jer to može dovesti do opasnosti od strujnog udara.
- Budući da telefon ima unutarnju bateriju koja se može puniti, ne izlažite proizvod prekomjernoj toplini (suncu, vatri itd.).
- Izbjegavajte korištenje konektora za istovremeno izvršavanje više radnji i pazite da terminali baterije ne dodiruju nikakve vodljive predmete, poput metala ili tekućina.

Zaštita sluha



Ovaj telefon je u skladu s važećim propisima za ograničavanje maksimalne glasnoće zvuka. Dugotrajno slušanje sa slušalicama može uzrokovati slabljenje sluha!

- Prestanite upotrebljavati proizvod ili smanjite glasnoću ako osjetite zujanje u ušima.
- Ne podešavajte glasnoću na punu snagu, zdravstveni djelatnici savjetuju da se ne izlažete dugotrajnoj izloženosti zvuku visoke glasnoće.
- Upotrebljavajte slušalice pametno jer pretjeran zvuk iz slušalica ili naglavnih slušalica može uzrokovati gubitak sluha.
- Kako biste spriječili oštećenje sluha, izbjegavajte dugotrajno slušanje pri velikoj glasnoći.
- Koristite samo slušalice isporučene s telefonom.

Zaštita okoliša

- Prilikom odlaganja ambalaže, baterije ili korištenog telefona slijedite lokalne smjernice za zbrinjavanje otpada. Odložite ih na mjesto prikupljanja kako bi bili pravilno reciklirani. Ne bacajte rabljene telefone ili baterije u obično smeće.

- Uklonite rabljene litijske baterije i one koje ne želite sačuvati na posebno mjesto određeno za tu svrhu. Ne bacajte ih u smeće.

Ne bacajte rabljene telefone ili baterije u obično smeće.



Postoji opasnost od eksplozije baterije ako je zamijenite neodgovarajućim modelom. Bateriju zbrinite u skladu s uputama.

Čišćenje i održavanje

- Isključite telefon prije svakog čišćenja ili održavanja. Punjač se mora odspojiti iz utičnice. Telefon i punjač moraju biti odspojeni kako bi se spriječio strujni udar ili kratki spoj baterije ili punjača. Zatvorite poklopce.
- Nemojte čistiti telefon ili punjač kemikalijama (alkoholom, benzenom), kemikalijama ili abrazivnim sredstvima za čišćenje kako ne biste oštetili dijelove ili uzrokovali kvar. Uređaj se može čistiti mekom, antistatičkom, blago vlažnom krpom ili vodom iz slavine slijedeći upute u INFORMACIJAMA O NEPROPUSNOSTI na stranici 421-422.
- Ne stružite ni ne zamjenjujte navlaku za telefon jer tvari koje se nalaze u boji mogu uzrokovati alergijske reakcije. Ako se takva reakcija pojavi, odmah se prestanite koristiti telefonom i posavjetujte se s liječnikom.
- Uklonite prašinu iz utikača i držite ga na suhom mjestu kako biste spriječili požar.
- Ako telefon ili bilo koji dodatni pribor ne radi ispravno, obratite se svom davatelju usluga.
- Nemojte sami rastavljati telefon ili njegov pribor.

Hitni pozivi

U slučaju nužde, ako je telefon uključen, a vi se nalazite u području mrežne pokrivenosti, on se može upotrijebiti za upućivanje hitnog poziva. Međutim, brojevi hitnih službi možda nisu dostupni na svim mrežama. Nikada se ne biste smjeli oslanjati na telefon za upućivanje hitnih poziva.

Preporuke za smanjenje izlaganja korisnika zračenju

- Koristite svoj mobilni telefon u područjima koja pokriva vaša mreža kako biste smanjili količinu primljenog zračenja (osobito na podzemnim parkiralištima ili kada putujete vlakom i automobilom).
- Koristite telefon u dobrim uvjetima prijema (npr. prikazan je najveći broj traka za mrežu).
- Upotrebljavajte pribor za telefoniranje bez korištenja ruku.
- Tijekom poziva udaljite telefon od trbuha trudnica i donjeg dijela trbuha tinejdžera.

- Djeca i adolescenti trebali bi razumno koristiti mobitele izbjegavajući, primjerice, noćne pozive i ograničavajući učestalost i trajanje poziva.

DODATNE INFORMACIJE

Sukladnost



- CROSSCALL potvrđuje da ovaj uređaj zadovoljava osnovne preporuke i druge relevantne mjere navedene u direktivi 2014/53 / EU. Najnoviju primjenjivu verziju Izjave o sukladnosti možete pronaći na web mjestu: https://docs.crosscall.com/public/CERTIFICAT/ACTION-X5_CERTIFICATE-OF-CONFORMITY_INTERNATIONAL.pdf.
- Ograničenja pojasa 2,4 GHz: Norveška : ovaj odjeljak ne odnosi se na zemljopisno područje unutar radijusa od 20 km od središta Ny-Ålesunda. Ograničenja pojasa 5 GHz: U skladu s člankom 10. stavka 10. direktive 2014/53/EU, pakiranje pokazuje da ova radio oprema podliježe određenim ograničenjima kada se stavi na tržište u Belgiji (BE), Bugarskoj (BG), Češkoj (CZ), Danskoj (DK), Njemačkoj (DE), Estoniji (EE), Irskoj (IE), Grčkoj (EL), Španjolskoj, (ES), Francuskoj (FR), Hrvatskoj (HR), Italiji (IT), Cipru (CY), Latviji (LV), Litvi (LT), Luksemburgu (LU), Mađarskoj (HU), Malti (MT), Nizozemskoj (NL), Austriji (AT), Poljskoj (PL), Portugalu (PT), Rumunjskoj (RO), Sloveniji (SL), Slovačkoj (SK), Finskoj (FI), Švedskoj (SE), Ujedinjenom Kraljevstvu (UK), Turskoj (TR), Norveškoj (NO), Švicarskoj (CH), Islandu (IS) i Lihtenštajnu (LI).



Frekvencijski pojas i napajanje

- Frekvencijski pojas koji se upotrebljava za radijsku opremu: neki pojasi ne moraju biti dostupni u svim zemljama ili regijama. Dodatne informacije zatražite od lokalnog operatera.
- Maksimalna frekvencija radio signala emitiranog u frekvencijskom pojasu u kojem radi radio oprema: maksimalna snaga za sve pojase manja je od najviše granične vrijednosti navedene u pridruženom usklađenom standardu. Nazivne granice frekvencijskih pojasa i prijenosne snage (zračene i/ili provodljive) primjenjive na ovu radijsku opremu su kako slijedi:

Frekvencijski	pojasevi	Maksimalna jačina
GSM850	824MHz-894MHz	33±2dBm
GSM900	880MHz-960MHz	33±2dBm
GSM1800	1710MHz-1880MHz	30±2dBm
GSM1900	1850MHz-1990MHz	30±2dBm
WCDMA B1	1920MHz-2170MHz	23±2dBm
WCDMA B2	1850MHz-1990MHz	23±2dBm
WCDMA B5	824MHz-894MHz	23±2dBm
WCDMA B8	880MHz-960MHz	23±2dBm
LTE B1	1920MHz-2170MHz	23±2dBm
LTE B2	1850MHz-1990MHz	23±2dBm
LTE B3	1710MHz-1880MHz	23±2dBm
LTE B5	824MHz-894MHz	23±2dBm
LTE B7	2500MHz-2690MHz	23±2dBm
LTE B8	880MHz-960MHz	23±2dBm
LTE B20	791MHz-862MHz	23±2dBm
LTE B28	703MHz-803MHz	23±2dBm
LTE B32	1452MHz-1496MHz	DL only
LTE B38	2570MHz-2620MHz	23±2dBm
LTE B40	2300MHz-2400MHz	23±2dBm
WIFI 2,4GHz	2400MHz-2483,5MHz	<20dBm
WIFI 5GHz	5150MHz-5725MHz	<20dBm
Bluetooth	2400MHz-2483,5MHz	<10dBm
NFC	13.56MHz	<42dBuA/m

Informacije o priboru i softverima

Savjetujemo vam da upotrebljavate sljedeći pribor:

DODATNI PRIBOR	MODEL	TEHNIČKI PODACI
	Zaštitni znak : Crosscall Model:1901150199661 (CH-21E)	Ulazni napon: 100-240 V~ Ulazna frekvencija izmjenične struje: 50/60 Hz Izlazni napon: 5,0 V === Izlazna struja: 2,0 A Izlazna snaga: 10,0 W Prosječna učinkovitost u aktivnom načinu rada: 81,47% Učinkovitost pri slaboj napunjenosti baterije (10%): 79,37% Potrošnja energije van punjenja: 0,0565 W
	Ref. Crosscall: 1904150199685	IPX6
	Ref. Crosscall: 1902150199678	USB-A / USB-C 1 m

Verzija softvera proizvoda je L1869.X.XX.XX.XXXX (ili X= 0 do 9, A do Z, što predstavlja ažuriranja o korisničkom iskustvu, sigurnosnim korekcijama itd.). Proizvođač je objavio nadogradnje softvera kako bi ispravio greške ili poboljšao značajke nakon lansiranja proizvoda. Sve verzije softvera koje proizvođača objavi potvrđene su i uvijek su u skladu s važećim pravilima.

Svi parametri radiofrekvencije (npr. frekvencijski pojas i izlazna snaga) nisu dostupni korisniku i korisnik ih ne može mijenjati. Najnovije informacije o priboru i softveru dostupne su u izjavi o sukladnosti, na web mjestu: https://docs.crosscall.com/public/CERTIFICAT/ACTION-X5_CERTIFICATE-OF-CONFORMITY_INTERNATIONAL.pdf

Specifični stupanj apsorpcije (SAR)

- Ova oprema zadovoljava smjernice o izloženosti radijacijskom zračenju kada se upotrebljava u blizini glave ili na minimalnoj udaljenosti od 5 mm od tijela. Prema smjernicama ICNIRP-a (Međunarodna komisija za zaštitu od neionizirajućeg zračenja), granica SAR-a u prosjeku je 2 W/kg za glavu i trup te 4 W/kg za udove na staničnom tkivu od 10 g koje apsorbira većinu frekvencije.

Maksimalne vrijednosti za ovaj model :

- SAR glava: 0,94 (W/kg) ==> dopuštena granična vrijednost: 2 (W/kg)
- SAR tijelo: 1,40 (W/kg) ==> dopuštena granična vrijednost: 2 (W/kg)
- SAR za udove: 2,72 (W/kg) ==> dopuštena granična vrijednost: 4 (W/kg)

Autorska prava

Ovaj uređaj namijenjen je osobnoj uporabi. Kopiranje CD-ova ili preuzimanje glazbe, videozapisa ili fotografija za preprodaju ili u bilo koju drugu komercijalnu svrhu može predstavljati kršenje zakona o autorskim pravima. Za kopiranje ili spremanje dijela ili cijelog dokumenta, djela i/ili prezentacije moguće je zatražiti dopuštenje u skladu sa zakonom o autorskim pravima. Pobrinite se da saznate sve primjenjive zakone koji se odnose na spremanje i uporabu takvih sadržaja u vašoj državi i djelokrugu.

PRILOG

Važne informacije

Kako bi vam se pružilo najbolje iskustvo, telefon se redovito povezuje s internetskim poslužiteljima i poslužiteljima e-pošte. Time se automatski i neizbježno generiraju razmjene podataka koje se mogu dodatno naplaćivati s obzirom na vaš postojeći plan ili se oduzimaju od vaše pretplate.

Kako biste izbjegli probleme povezane s naplatom usluga za koje je potreban internet, savjetujemo vam da se odlučite za prilagođenu ponudu koja uključuje neograničen pristup internetu i e-pošti. Također izbjegavajte mijenjanje unaprijed zadanih postavki. Ako želite, možete se povezati s WiFi mrežom radi poboljšanja propusnosti i učinkovitosti. Konkretno, preporučujemo da koristite WiFi mrežu za gledanje na strimingu ili preuzimanje igara, videozapisa ili filmova.

Uvjeti jamstva

Vaš telefon i njegovi dodaci koje ste dobili uz telefon imaju jamstvo za svaki nedostatak ili kvar koji se mogu pojaviti zbog njihovog dizajna ili proizvodnje ili zbog neispravnosti opreme, pod normalnim uvjetima korištenja, tijekom jamstvenog roka (možete pogledati u našim općim uvjetima postprodajne usluge na www.crosscall.com > Assistance > Warranty) koje važi od datuma kupnje telefona, kako je prikazano na vašoj originalnoj fakturi. Komercijalno jamstvo automatski prestaje na kraju ovog razdoblja. Razdoblje dostupnosti rezervnih dijelova bitnih za uporabu novih proizvoda je deset (10) godina od datuma završetka prisutnosti proizvoda na tržištu.

Da biste saznali jamstvene uvjete, posjetite www.crosscall.com > Assistance > Warranty.

Prije nego što se obratite našoj servisnoj službi, savjetujemo vam da slijedite ove upute:

- Potpuno napunite bateriju;
- Nadogradite softver ili vratite tvorničke postavke za formatiranje telefona.

UPOZORENJE: SVI korisnički podatci telefona (kontakti, fotografije, poruke, datoteke i preuzete aplikacije) trajno će se izgubiti. Preporučujemo da prije formatiranja napravite sigurnosnu kopiju svih podataka s telefona.

—> Za poništavanje zadanih postavki: u izborniku telefona kliknite **Postavke > Sustav > Napredno > Poništavanje opcija > Izbriši sve podatke (vraćanje na tvorničke postavke)**.

U slučaju da vaš telefon ima kvar koji sprječava njegovu normalnu uporabu, morate odnijeti uređaj u našu servisnu službu. Vaš telefon neće biti popravljen ili zamijenjen ako su zaštitni znakovi ili serijski brojevi (IMEI) uklonjeni ili promijenjeni ili ako račun za vašu kupnju nedostaje ili je nečitljiv.

Ako se potvrdi neusklađenost ili nedostatak, vaš će telefon biti zamijenjen ili popravljen u cijelosti ili djelomično. Ovo jamstvo pokriva troškove dijelova i rada.

Prije slanja telefona u našu servisnu službu, preporučujemo:

- zapišite i čuvajte svoj IMEI na sigurnom mjestu (*);
- uklonite SD karticu i SIM karticu;
- zabilježite sve svoje osobne podatke. Naš centar za popravke možda će morati formatirati vaš telefon.

(*) Vaš IMEI kôd serijski je broj koji identificira vaš uređaj i prati postprodajnu uslugu. IMEI kôd možete pronaći na nekoliko načina:

- Utipkajte *#06# na tipkovnici vašeg mobilnog telefona;
- Pogledajte pakiranje svog telefona;
- Na stražnjoj strani telefona, ovisno o modelu, IMEI se može navesti na naljepnici ili ugravirati u ladicu za SIM karticu telefona.

Dokumenti i informacije koje morate priložiti prilikom slanja telefona našoj servisnoj službi:

- Presliku računa, na kojoj je naveden datum kupnje, vrsta proizvoda i naziv distributera;
- IMEI broj telefona;
- Opis greške na telefonu.

Pozivamo vas da pročitate opće uvjete usluge dostupne na web mjestu Crosscall na sljedećoj adresi: **www.crosscall.com**

ACTION-X5, dizajniran u Francuskoj i sastavljen u Kini
Izradio i uvezao:

CROSSCALL - 245 RUE PAUL LANGEVIN 13290 AIX-EN-PROVENCE - Francuska.

