

---

NOTICE D'INSTALLATION  
& D'UTILISATION

---



BVCA 600118

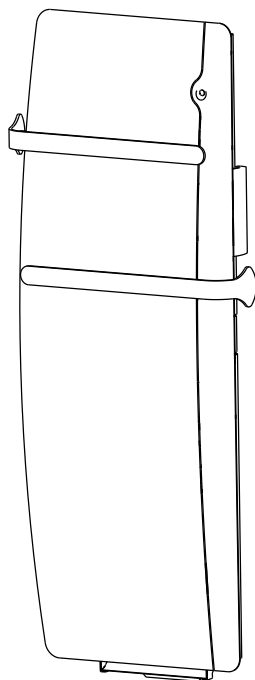

*étic*

BAINS

Radiateur sèche-serviettes

## Cet appareil est compatible avec le module Muller Intuitiv with Netatmo.

Vendu séparément

# Muller Intuitiv

WITH  
Netatmo

- Téléchargez l'application Muller Intuitiv with Netatmo, et découvrez-la !



- Planning de chauffe pièce par pièce au degré près.
- Pilotage par la voix.



- Visualisation des consommations.
- Notifications :
  - Lorsque une fenêtre reste ouverte.
  - Lors d'une absence non prévue dans une pièce chauffée.
- Installation facile.



---

Découvrez tous les avantages sur

[muller-intuitiv.com](http://muller-intuitiv.com)

	- Sommaire & Avant propos	page 3
	- Sécurité	page 4
	- Installation et fixation	page 7
1.	- Raccordement électrique	page 10
	- Démarrage rapide	page 11
2.	- Comment utiliser votre appareil	page 12
	2.1 Mise en fonctionnement de l'appareil	page 12
	2.2 Réglage de la température de consigne	page 13
	2.3 Fonctionnement automatique	page 13
	2.4 Fonctionnement manuel	page 13
	2.5 Fonctionnement de la soufflerie	page 14
	2.5.1 Lancement rapide	page 14
	2.5.2 Personnalisation de la durée	page 14
	2.5.3 Arrêt de la soufflerie	page 15
	2.5.4 Maintenance du filtre	page 15
	2.6 Autres paramètres	page 16
	2.6.1 Mode économique «ECO»	page 16
	2.6.2 Mode hors-gel «HG»	page 16
	2.6.3 Verrouillage parental simple	page 17
	2.6.4 Verrouillage parental avec code	page 17
	2.6.5 L'indicateur comportemental	page 18
	2.6.6 Paramétrages des fonctions annexes	page 19
	2.6.7 Affichage de l'heure	page 20
	2.6.8 Détail des ordres via le fil pilote et le gestionnaire d'énergie	page 20
	2.7 La programmation interne	page 21
	2.7.1 Réglage de l'horloge	page 21
	2.7.2 Mise en place de la programmation	page 22
	2.7.3 Personnalisation des programmes P4/P5/P6	page 24
	2.8 Retour paramétrage usine	page 26
	2.9 Détection d'absence	page 26
	2.10 Détection de fenêtre ouverte	page 28
3.	- Aide aux diagnostics	page 29
4.	- Conseils / Entretien	page 30
5.	- Identification de votre appareil	page 31
	- Garantie	page 32



Nos appareils sont conçus, développés et fabriqués en France dans nos usines.

## AVANT PROPOS :

- Vous venez d'acquérir ce sèche-serviettes Chaleur Douce Etic Vertical de Muller Intuitiv et nous vous remercions de ce choix, témoignant ainsi de votre confiance.
- Cet appareil a été étudié, conçu et réalisé avec soin pour vous donner entière satisfaction.
- Il est important de bien lire cette notice en entier avant l'installation et la mise en route de votre appareil.
- Il est recommandé de conserver cette notice, même après installation de votre appareil.



## ATTENTION -

Certaines parties de ce produit peuvent devenir très chaudes et

provoquer des brûlures. Il faut prêter une attention particulière en présence d'enfants et de personnes vulnérables.



Caution, hot surface  
Attention surface très chaude.

- Cet appareil peut être utilisé par des enfants âgés d'au moins 8 ans et par des personnes ayant des capacités physiques, sensorielles ou mentales réduites ou dénuées d'expérience ou de connaissance, s'ils (si elles) sont correctement surveillé(e)s ou si des instructions relatives à l'utilisation de l'appareil en toute sécurité leur ont été données et si les risques encourus ont été appréhendés. Les enfants ne doivent pas jouer avec l'appareil. Le nettoyage et l'entretien par l'utilisateur ne doivent pas être effectués par des enfants sans surveillance.

- Il convient de maintenir à distance les enfants de moins de 3 ans, à moins qu'ils ne soient sous une surveillance continue.

- Les enfants âgés entre 3 ans et 8 ans doivent uniquement mettre l'appareil en marche ou à l'arrêt, à condition que ce dernier ait été placé ou installé dans une position normale prévue et que ces enfants disposent d'une surveillance ou aient reçu des instructions quant à l'utilisation de l'appareil en toute sécurité et en comprennent bien les dangers potentiels.

- Les enfants âgés entre 3 ans et 8 ans ne doivent ni brancher, ni régler ni nettoyer l'appareil, et ni réaliser l'entretien de l'utilisateur.

**MISE EN GARDE : Cet appareil est destiné seulement au séchage du linge lavé à l'eau**

- Veillez à ne rien introduire dans l'appareil.
- L'appareil doit être fixé sur son support, l'utilisation d'adhésifs pour fixer le support ou l'appareil est interdite.
- **Le raccordement électrique de cet appareil doit impérativement être effectué hors tension par une personne qualifiée. Toutes les interventions sur les appareils doivent être effectuées hors tension et par un personnel qualifié et agréé.**
- L'installation doit comporter un dispositif de coupure omnipolaire ayant une distance d'ouverture des contacts d'au moins 3 mm.
- L'appareil ne doit pas être installé sous une prise de courant.
- Respecter les distances minimum d'installation au sol, aux parois, aux meubles, etc... Voir recommandations de mise en place (Fig. A).

- L'alimentation électrique doit être protégée par un dispositif différentiel résiduel de courant assigné au plus égal à 30 mA, notamment dans le cas d'une installation dans un local contenant une baignoire ou une douche.

- Si le câble d'alimentation est endommagé, il doit être remplacé par le fabricant, son service après-vente ou une personne de qualification similaire afin d'éviter un danger.

- Éviter d'installer l'appareil dans un courant d'air susceptible de perturber sa régulation.

- Cet appareil de chauffage électrique direct est destiné à assurer le chauffage d'ambiance des locaux de type habitat ou assimilables, individuels ou collectifs, neufs ou existants.

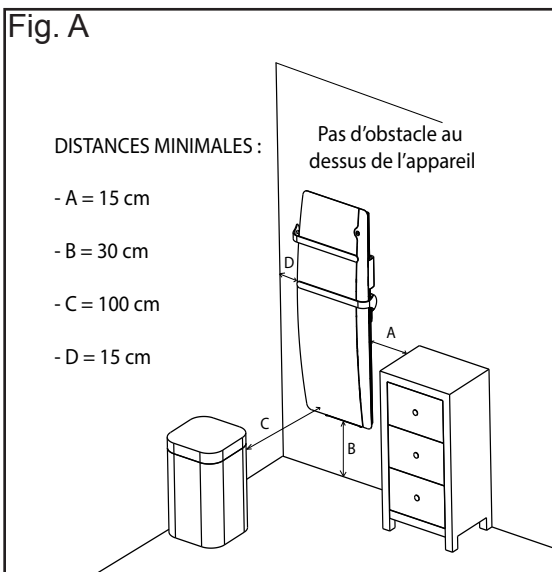

- L'appareil peut être installé dans le volume 2 ou hors volume des salles d'eau (Fig. B)

### Installation des appareils

L'installation doit être conforme aux normes en vigueur dans le pays d'installation  
( NFC 15-100 pour la France).

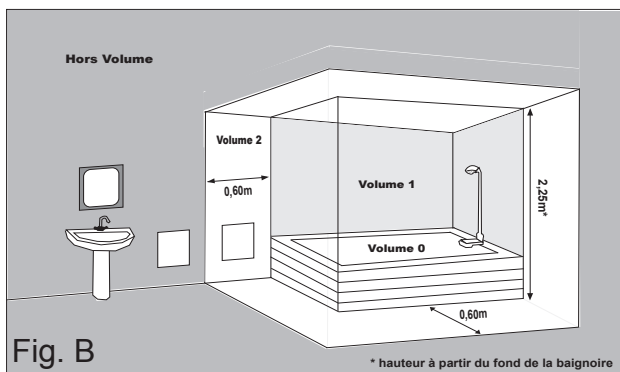

La présente notice a été établie au moment de la fabrication de l'appareil et conformément aux normes en vigueur à cette date.

Le fabricant se réserve le droit de modifier à tout moment la notice d'installation et d'utilisation afin de prendre en compte les normes et l'évolution de celles-ci.

Identification de l'appareil			
Type d'appareil :		Appareil de chauffage électrique décentralisé à action directe à poste fixe	
Caractéristiques			Unité
Puissance thermique		1500W	
Puissance thermique nominale	Pnom	1,5	kW
Puissance thermique minimale (indicative)	Pmin	N.A.	kW
Puissance thermique maximale continue	Pmax,c	1,5	kW
Consommation d'électricité auxiliaire			
À la puissance thermique nominale	elmax	0,00	kW
À la puissance thermique minimale	elmin	0,00	kW
En mode veille	elSB	0,001	kW
Caractéristiques			Unité
Type de contrôle de la température de la pièce			
contrôle électronique de la température de la pièce et programmeur hebdomadaire			Oui
contrôle de la température de la pièce, avec détecteur de fenêtre ouverte			Oui
contrôle de la température de la pièce, avec détecteur de présence			Oui
option contrôle à distance			Oui

# INSTALLATION ET FIXATION

- Dévisser la traverse en haut de l'appareil, puis fixer sur la paroi avec 2 vis Ø5,5mm maxi en s'assurant de l'orienter dans le bon sens et à la bonne hauteur (Fig. C). Positionner la traverse pour que les trous supérieurs soient à la cote de 1130 mm du sol minimum.



- Accrocher l'appareil pour pointer le trou de la patte de fixation de l'appareil. Décrocher l'appareil, puis cheviller le trou. Raccrocher l'appareil, puis verrouiller avec une vis à travers la patte inférieure.

*Choix de la cheville en fonction de la nature de votre mur et du poids de l'appareil.*

Puissance (W)	1500W
Largeur (mm)	440
Hauteur (mm)	1074
Epaisseur* (mm)	152
Poids** (kg)	12,50

\*Avec dossier et barres

\*\* : +/-10%

Fig. C

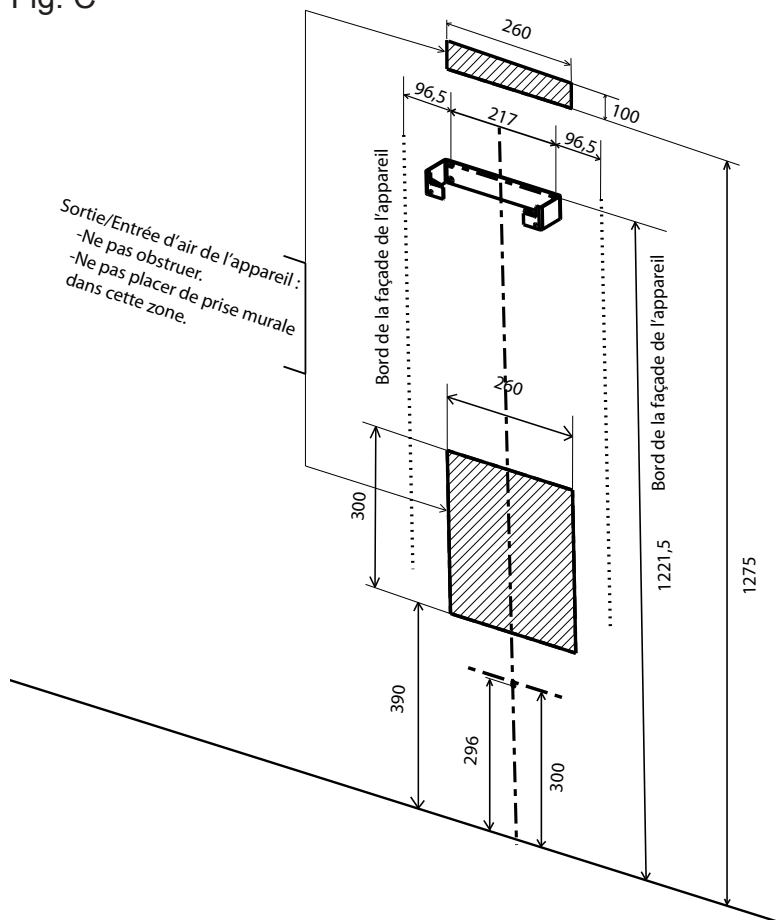

## - MISE EN PLACE DES BARRES

Pour mettre en place les barres sur l'appareil :

- Choisir le positionnement des barres (Fig. D)
- Positionner la barre sur le panneau arrière et centrer les trous de fixation (Fig. E)
- Une fois la barre mise en place, visser les vis M4X16 tête bombée (x4 vis/barre) (Fig. F)

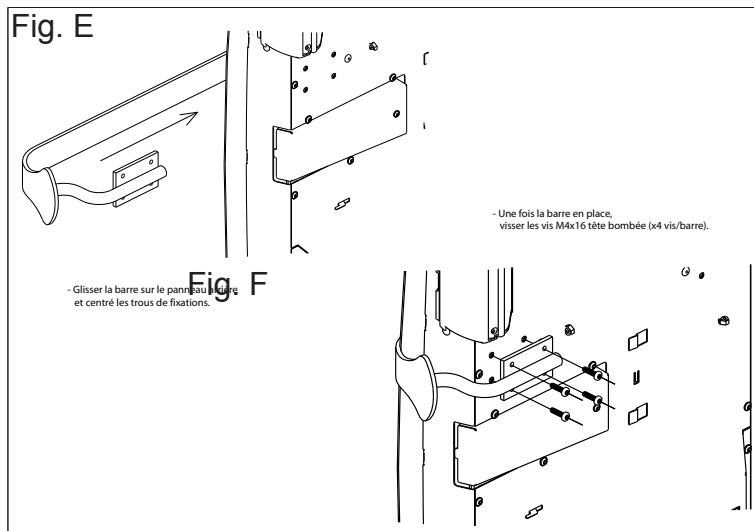
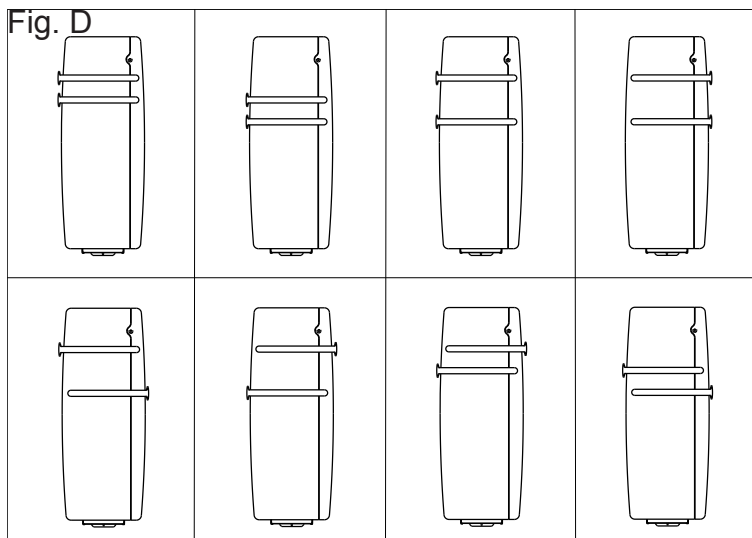



**- MISE EN PLACE DU MODULE MULLER INTUITIV WITH NETATMO (en option) :**

Pour un meilleur maintien (durant le transport), une vis permet de fixer le cache du fourreau permettant de recevoir le module Muller Intuitiv with Netatmo.

- Pour la mise en place du module, l'appareil doit être décroché du mur.

Pour mettre le module dans l'appareil :

- Dévisser la vis de maintien du cache fourreau (Fig. G)
- Retirer le cache fourreau (Fig. H)
- Insérer le module Muller Intuitiv with Netatmo dans le fourreau en le faisant coulisser dans les glissières prévues à cet effet (Fig. I) jusqu'à la butée (Fig. J)
- Monter l'appareil au mur
- Télécharger l'App. Muller Intuitiv with Netatmo et suivre les instructions pas à pas.

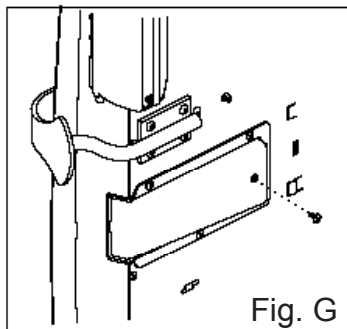

Fig. G

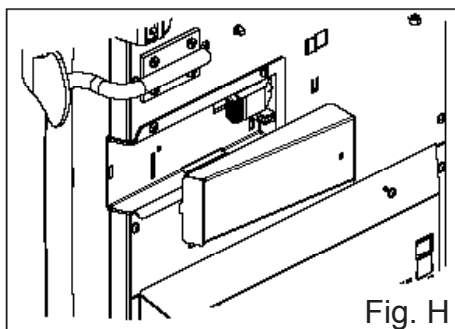

Fig. H

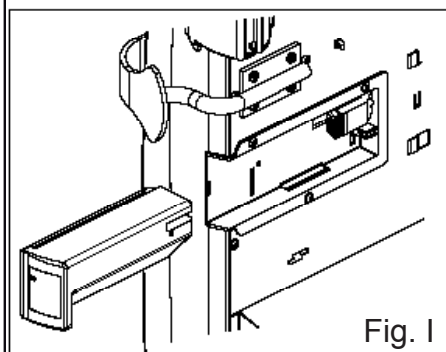

Fig. I

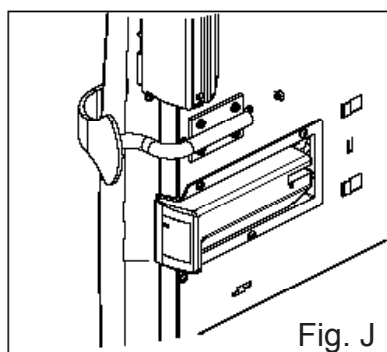

Fig. J

# 1 RACCORDEMENT ELECTRIQUE



**Veillez lire attentivement les règles de sécurité avant le raccordement de l'appareil.**

- L'installation électrique doit être conforme aux normes en vigueur dans le pays d'installation (NFC 15-100 pour la France).
- L'appareil doit être raccordé sur un réseau électrique 230V 50Hz, par l'intermédiaire d'une boîte de raccordement.

**Respecter le sens de branchement :**





**MARRON = PHASE,  
BLEU ou GRIS = NEUTRE,  
NOIR = FIL PILOTE**

- Si le fil noir n'est pas utilisé, il doit être raccordé à une borne isolée électriquement et non raccordée au réseau électrique.

**Le fil noir ne doit en aucun cas être raccordé à une borne de terre ou au fil VERT / JAUNE.**

- Vérifier le branchement correct de tous les fils dans les bornes de la boîte murale de raccordement.

NOTA : Les ordres de programmation sont distribués par les signaux ci-dessous, mesurés par rapport au Neutre.

Mode	Signal à transmettre	Mesure par rapport au neutre
Confort	—	0 Volt
Eco		230 Volts
Hors-gel		115 Volts négatif
Arrêt Chauffage		115 Volts positif
Conf. -1°C		230 Volts/3s
Conf. -2°C		230 Volts/7s

# DEMARRAGE RAPIDE

## - Mise en marche / Arrêt chauffage de l'appareil :

Appuyer sur  pour mettre l'appareil en marche ou pour l'arrêt chauffage de votre appareil.



## - Réglage de la température souhaitée :







Pour ajuster la température souhaitée, appuyer sur + ou -.



## - Sélection du mode de fonctionnement manuel :



Un appui sur cette touche permet de prendre la main sur le fonctionnement automatique. 

FONCTION	APPUYEZ SUR	AFFICHAGE	RESULTAT OBTENU
CONFORT			Mode <b>Confort</b> et vous pouvez ajuster la consigne de température comme vous le souhaitez.
ÉCONOMIQUE			Ce mode de fonctionnement est conseillé lors de vos absences inférieures à 24h
HORS-GEL			Ce mode de fonctionnement est conseillé pour des absences supérieures à 24h

## - La fonction «Fenêtre Ouverte» :

Appuyer 1 seconde sur  pour activer la fonction «Fenêtre Ouverte».



Découvrez le mode connecté sur le site :

[muller-intuitiv.com](http://muller-intuitiv.com)

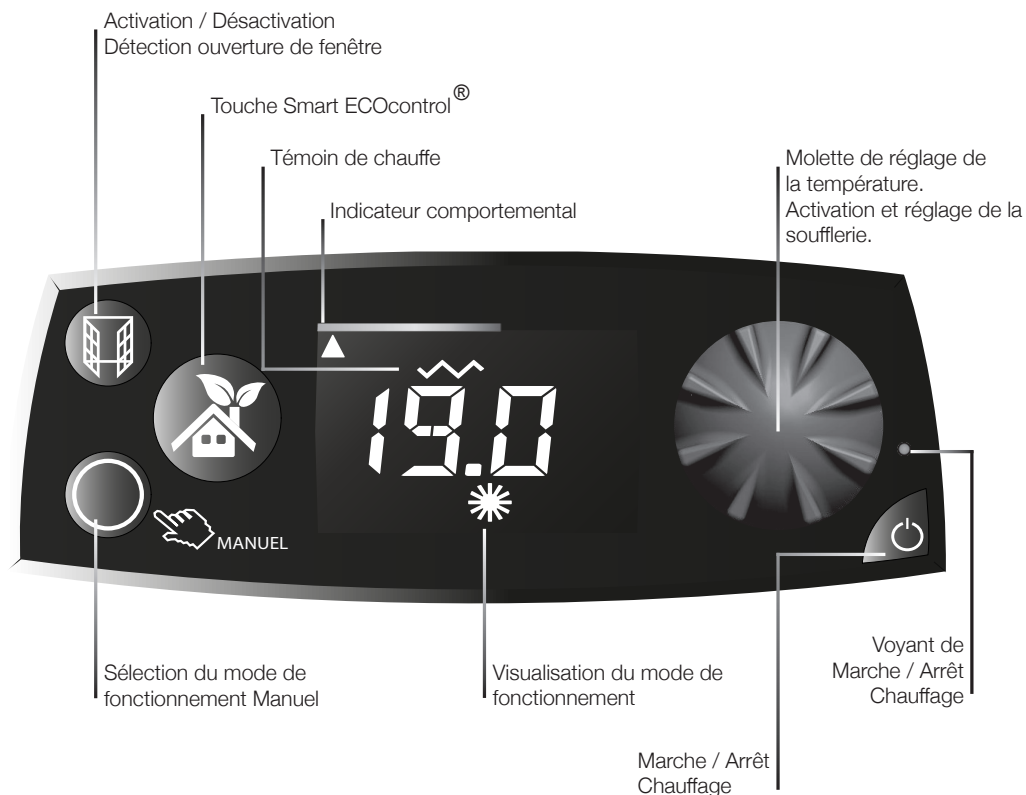



 Veiller à enlever la pellicule de protection du boîtier

## 2.1 - Mise en fonctionnement de l'appareil

Le bouton  du boîtier permet la mise en marche, ou l'arrêt, de la fonction chauffage de votre appareil.

Le buzzer s'active, l'écran et le voyant vert  s'allument.

Le témoin de chauffe  indique la mise en chauffe de l'appareil. Lorsque la température souhaitée est stabilisée, ce voyant s'allume et s'éteint selon les besoins de chauffe.

À la mise en arrêt, le buzzer s'active, l'écran affiche  et le rétroéclairage se coupe après quelques secondes

## 2.2 - Réglage de la température de consigne

La molette + et -  permet d'augmenter ou de diminuer la température souhaitée.

Si elle correspond à votre température de confort idéal, il est possible de la mémoriser en appuyant 3s sur la touche .

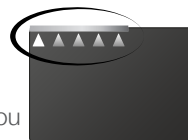

Pour ajuster la température à sa valeur optimale, il faut la laisser se stabiliser pendant quelques heures en maintenant la pièce fermée.

 Pendant le réglage, un indicateur permet de contrôler mais aussi d'ajuster la température désirée en fonction de son impact sur la consommation. Ce réglage est disponible en mode Confort (manuel ou automatique).



## 2.3 - Fonctionnement automatique, touche

Un appui sur la touche  permet un fonctionnement automatique en suivant votre planning de chauffe (programmation des plages Confort et Eco) et vos préférences de réglage (température de consigne favorite, détection d'absence, d'ouverture de fenêtre ...).

 Vos préférences de réglage automatique sont mémorisées en appuyant 3s sur la touche . Par défaut, le réglage mémorisé est: 19°C en température favorite, détection d'ouverture de fenêtre et détecteur d'absence activés.

## 2.4 - Fonctionnement manuel, touche «manuel»

Un appui sur la touche  permet de prendre la main sur le fonctionnement automatique de l'appareil.

Les fonctions automatiques sont désactivées (la détection d'absence, la programmation et les ordres d'abaissement envoyés via le Fil Pilote), et l'appareil se positionne :

- soit en mode Confort (possibilité d'ajuster la température désirée)
- soit en mode Eco (conseillé pour les absences de courte durée)
- soit en mode Hors-gel (conseillé pour les absences supérieures à 24h)

## **2.5 - Fonctionnement de la soufflerie**

Lorsque la soufflerie fonctionne, la puissance de chauffage est maximale.

### **2.5.1 - Lancement rapide**

Un appui court sur la molette  permet de lancer immédiatement la soufflerie.

Le fait de tourner la molette + et -  permet d'augmenter ou de diminuer la durée de fonctionnement de la soufflerie selon les durées pré-enregistrées

Les durées pré-enregistrées sont de :

- 15 minutes
- 30 minutes
- 1 heure
- 2 heures

### **2.5.2 - Personnalisation de la durée**

Après lancement de la soufflerie, un appui long sur la molette  (3s) permet de personnaliser la durée de fonctionnement de la soufflerie par pas de 1 minute.

Un appui long sur la molette  (3s) enregistrera la modification.

### 2.5.3 - Arrêt de la soufflerie

Un appui court sur la mollette  arrête la soufflerie

Seuls les ordres Hors-gel et Arrêt chauffage (envoyés par Fil Pilote ou Cassette de Programmation sont prioritaires).

La mise en veille (par le bouton ) arrête également la soufflerie).

### 2.5.4 - Maintenance du filtre

Afin d'assurer un fonctionnement optimal de la soufflerie, un message de maintenance s'affichera sur l'écran LCD du thermostat après 90h de fonctionnement.

La maintenance de ce filtre se résume à un dépoussiérage et éventuellement un rinçage à l'eau claire.

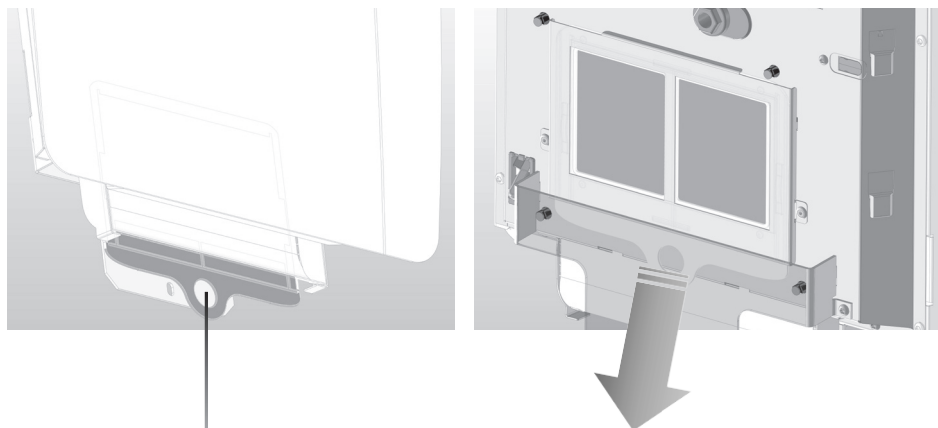

Actionnez la languette pour libérer le filtre de son emplacement

## 2.6 - Autres paramétrages

### 2.6.1 - Mode Economique «ECO»

Appuyer successivement sur  jusqu'à ce que le mode Economique s'affiche.



Pour visualiser la consigne Eco, tourner brièvement la molette .

Pour modifier la température de consigne Eco :

Appuyer 3s sur  jusqu'à ce que la température de consigne Eco clignote.

Tourner la molette  pour modifier.

Appuyer 3s sur  pour enregistrer.

*i*

En cas d'absence de courte durée (moins de 12h), il est conseillé pour un maximum d'économie, d'utiliser ce fonctionnement. Il provoque un abaissement de 3.5°C environ par rapport à la température de consigne du mode Confort.

La consigne Eco ne peut pas être réglée à une température supérieure à 19°C.

### 2.6.2 - Mode Hors Gel «HG»



Appuyer successivement sur  jusqu'à ce que le mode



 Pour un maximum d'économie, en cas d'absence de longue durée (+ de 24h), il est conseillé d'utiliser ce mode. Il permet de maintenir la pièce à une température Hors-gel.



### 2.6.3 - Verrouillage parental simple

Appuyer simultanément sur  et  pendant 3s pour verrouiller ou déverrouiller le clavier.

 **Les fonctions Marche / Arrêt Chauffage et soufflerie restent accessibles.**

 Cette fonction permet de bloquer l'accès aux réglages de l'appareil afin d'empêcher toute modification intempestive.

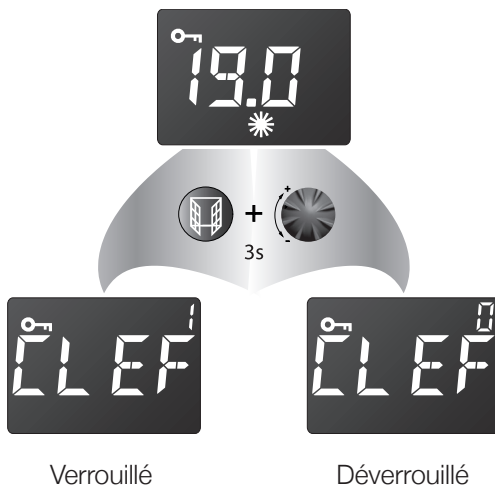

### 2.6.4 - Verrouillage parental avec code

#### Pour verrouiller

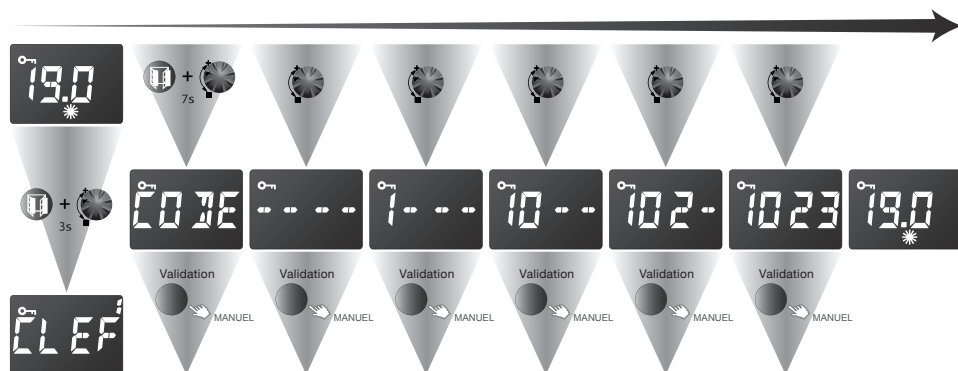

 Il est **IMPORTANT** de bien se souvenir de ce code.  
En cas d'oubli, vous ne pourrez plus verrouiller / déverrouiller le clavier.

 **La fonction soufflerie reste accessible lorsque le thermostat est verrouillé.**

## Pour déverrouiller

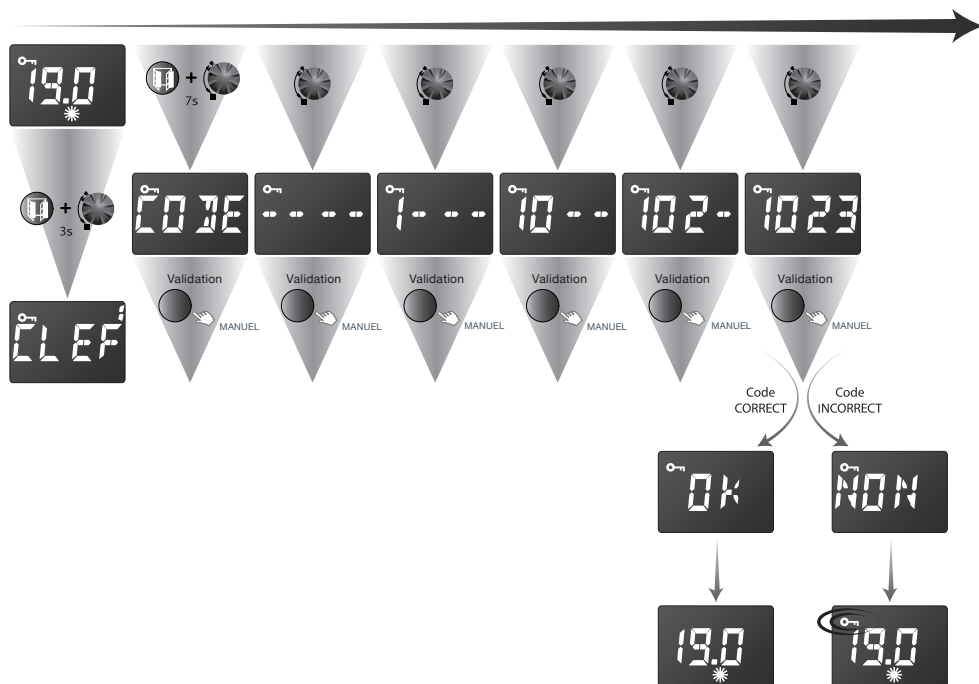

### 2.6.5 - L'indicateur comportemental

Cet indicateur permet d'optimiser le réglage de la température de confort. En fonction de sa position, le curseur sensibilise l'utilisateur sur le caractère économique ou non du réglage.

Si le curseur se trouve au niveau du symbole vert, la température réglée est inférieure ou égale à la température conseillée de 19°C.

Le curseur apparaît lors d'un changement de consigne



*i* Pour un fonctionnement économique, il est conseillé de ne pas dépasser une température de 19°C en moyenne sur l'ensemble du logement.

## 2.6.6 - Paramétrage des fonctions annexes

Ce menu vous permet de verrouiller ou de déverrouiller certaines options et de régler certains paramètres.











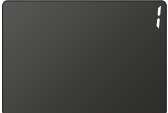

Appuyer sur  pour mettre en veille votre appareil.

Appuyer simultanément sur les touches   et  pendant 3s.



Lorsque l'écran affiche , appuyer sur la touche  pendant 3s, le premier écran de paramètre apparaît.

Pour passer d'un paramétrage à un autre, appuyer sur la touche .

Ecran de paramétrage	Signification		Résultat
	Rétroéclairage de l'écran permanent ou limité à 10s après la dernière manipulation		Rétroéclairage permanent
			Rétroéclairage 10s
	Fonction buzzer: Lorsque cette fonction est activée, le boîtier émet un son pour certaines manipulations.  Le buzzer reste toujours actif pour la touche Marche / Arrêt chauffage.		Désactivation du buzzer
			Activation du buzzer
	Affichage de la température en degré Celsius ou en degré Fahrenheit		Unité de degré Celsius
			Unité de degré Fahrenheit
	Encadrement de consigne: Lorsque cette fonction est activée, le réglage de la température de Confort est encadré. La température de consigne n'est modifiable que de + ou - 2°C		Encadrement désactivé
			Encadrement activé



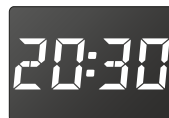

Retour au mode utilisateur

## 2.6.7 - Affichage de l'heure

Appuyer brièvement et de façon simultanée sur  et  pour afficher l'heure en cours.

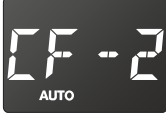

## 2.6.8 - Détail des ordres via le fil pilote et le gestionnaire d'énergie

Ordre	Signification	Ecran de paramétrage
CONFORT	Température désirée de la pièce (ici 19.0°C)	
ECO	Abaissement de la température de 3,5°C pour un fonctionnement économique (ici 15.5°C)	
CONFORT -1	Abaissement de la température de 1°C (ici 18.0°C)	
CONFORT -2	Abaissement de la température de 2°C (ici 17.0°C)	
HORS-GEL	Abaissement de la température pour le maintien hors-gel	



Dans le mode manuel, les ordres Hors-gel et Arrêt chauffage envoyés par la centrale de programmation ou le gestionnaire d'énergie sont prioritaires. Pour vous le signaler, le symbole **AUTO** clignote.

## 2.7 - Programmation interne

Il n'y a pas de programmation interne si le Fil Pilote est actif.

La programmation interne : **OFF** ► elle ne s'applique pas, **ON** ► elle s'applique.

### 2.7.1 - Réglage de l'horloge

-  Dans tous les cas, pour pouvoir utiliser la programmation, il est nécessaire de régler l'heure et le jour de l'appareil (réglage usine 00:00)  
En cas de coupure de courant supérieure à 12h, il faudra remettre l'heure et le jour de l'appareil.



#### A - Réglage de l'heure

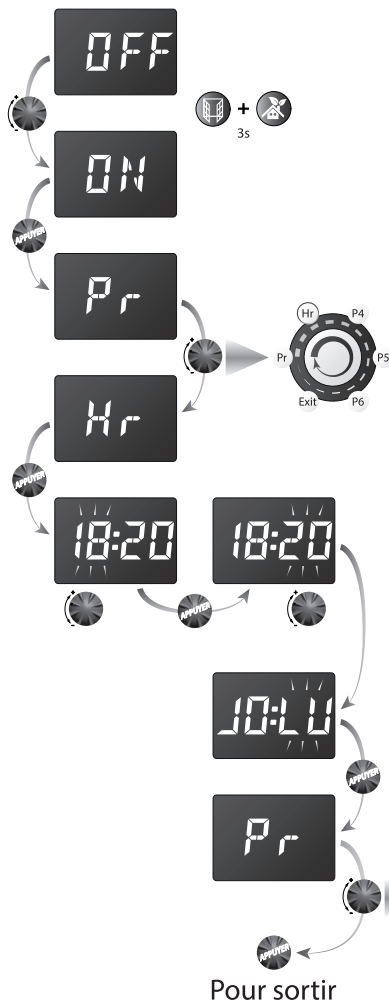



Appuyer sur les touches  et  pendant 3s pour entrer dans le menu de programmation.



Tourner la molette  pour sélectionner **ON** qui s'affiche à l'écran, valider en appuyant sur la molette  ..

(Le choix de **OFF** fait sortir de ce menu de réglage).



**Pr** s'affiche à l'écran

Tourner la molette  pour sélectionner la fonction mise à l'heure **Hr** dans le menu déroulant.

Modifier l'heure en tournant la molette  et valider en appuyant sur la molette .

Modifier les minutes en tournant la molette  et valider en appuyant sur la molette .



#### B - Réglage du jour

Modifier le jour de la semaine (JO:LU=lundi, JO:MA=mardi, JO:ME=mercredi, etc...) en tournant la molette  et valider en appuyant sur la molette .

Pour sortir, tourner la molette  jusqu'à l'affichage de EXIT du menu déroulant. Valider en appuyant sur la molette .

## 2.7.2 - Mise en place de la programmation

 Ce mode permet le fonctionnement automatique de votre appareil de chauffage soit en consigne Confort, soit en consigne Eco.

Pour affecter un programme à chaque jour de la semaine appuyer sur les touches  et  pendant 3s pour entrer dans le menu de programmation.



Tourner la molette  pour sélectionner **ON** qui s'affiche à l'écran, valider en appuyant sur la molette .

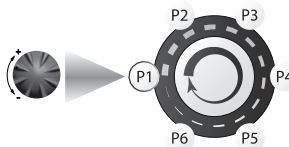

*Le choix de **OFF** fait sortir de ce menu de réglage et empêche la programmation de s'appliquer.*

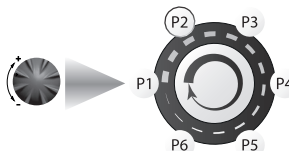

**Pr** s'affiche à l'écran, valider en appuyant sur la molette .

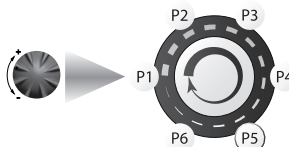
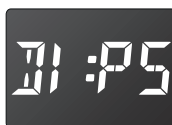



Attribuer l'un des programmes (prédéfini ou personnalisé) à chaque jour de la semaine en tournant la molette  et valider en appuyant

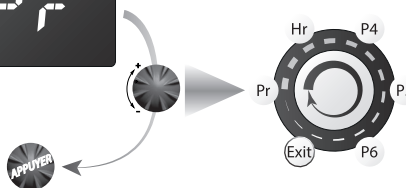

Pour sortir, tourner la molette  jusqu'à l'affichage de EXIT du menu déroulant. Valider en appuyant sur la molette .



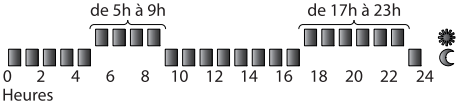
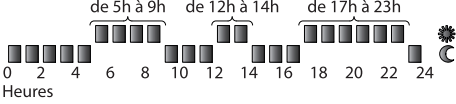

## Détail des programmes prédéfinis (P1 - P2 - P3) et à personnaliser(P4 - P5 - P6)

Programme prédéfini	Choix	Signification
<p>du Lundi au Vendredi P1</p> 	P1	Le programme P1 permet d'obtenir la température de consigne Confort le matin de 5h à 9h et le soir de 17h à 23h.
<p>du Lundi au Vendredi P2</p> 	P2	Le programme P2 permet d'obtenir la température de consigne Confort le matin de 5h à 9h, le midi de 12h à 14h et le soir de 17h à 23h.
<p>le Week end P3</p> 	P3	Le programme P3 permet d'obtenir la température de consigne Confort le week end de 5h à 23h.
<p>Programmes à personnaliser voir 5.6.3</p>	P4 P5 P6	Les programmes P4, P5 et P6 permettent de personnaliser les plages horaires de température de consigne Confort suivant les besoins.

## 2.7.3 - Personnalisation de programme P4-P5-P6

 Ce mode permet le fonctionnement automatique journalier de votre appareil de chauffage soit en consigne Confort, soit en consigne Eco.



Pour affecter un programme à chaque jour de la semaine appuyer sur les touches  et  pendant 3s pour entrer dans le menu de programmation.

Tourner la molette  pour sélectionner **ON** qui s'affiche à l'écran, valider en appuyant sur la molette .

(Le choix de **OFF** fait sortir de ce menu de réglage).

**Pr** s'affiche à l'écran.

Tourner la molette  pour sélectionner l'un des programmes P4, P5 ou P6 dans le menu déroulant.

Attribuer l'un des programmes (ici le programme P4 est choisi comme exemple) en tournant la molette  et valider en appuyant sur la molette .

Il est ainsi possible de définir des plages horaires spécifiques soit en mode Confort, soit en mode Eco (Voir exemple page suivante).

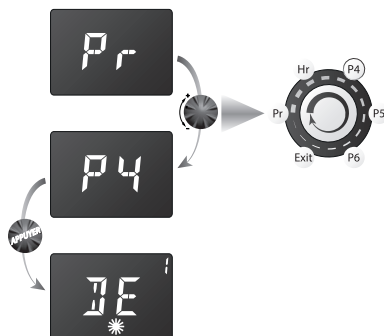



L'exemple choisi est celui d'un Lundi «LU:P4».

La température de consigne Confort est souhaitée sous trois plages horaires différentes: le matin de 6h à 9h, le midi de 11h à 14h et le soir de 18h à 22h.

## Etablir un programme personnalisé, exemple: P4

Ex: de 6 à 9h	Choix: plage 1	Résultat
		La plage horaire n°1 de 6h à 9h est validée, le passage à la seconde plage horaire est automatique

Ex: de 11 à 14h	Choix: plage 2	Résultat
		La plage horaire n°2 de 11h à 14h est validée, le passage à la troisième plage horaire est automatique.

Ex: de 18 à 22h	Choix: plage 3	Résultat
		La plage horaire n°3 de 18h à 22h est validée, l'écran affiche Pr. Programmer P5 ou P6 ou choisir Exit pour

Procéder de la même manière pour les programmes P5 et P6, soit en conservant le programme défini précédemment, soit en le modifiant.

Pour sortir, tourner la molette jusqu'à l'affichage de EXIT du menu déroulant. Valider en appuyant sur la molette .

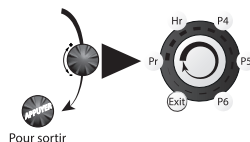

## 2.8 - Retour paramétrage usine

Un appui très long (10s) sur la touche  engendre un retour aux paramètres usine:

Confort	19°C
Eco	15.5°C
Détection d'ouverture de fenêtre	Activée
Verrouillage (Simple ou Codé)	Aucun
Rétroéclairage	10s
Buzzer	Activé
Unité de température	°C
Encadrement de consigne	Désactivé
Programmation	Aucune

## 2.9 - Détection d'absence

Cette fonction est, par défaut, activée en mode automatique .

La priorité peut être donnée aux économies ou au confort, il est également possible de désactiver cette fonction (voir tableau page suivante).

 En cas d'absence prolongée, l'appareil diminue progressivement sa consigne de température. Lorsqu'il détecte une présence, il réagit et revient dans le mode de fonctionnement défini par l'utilisateur.

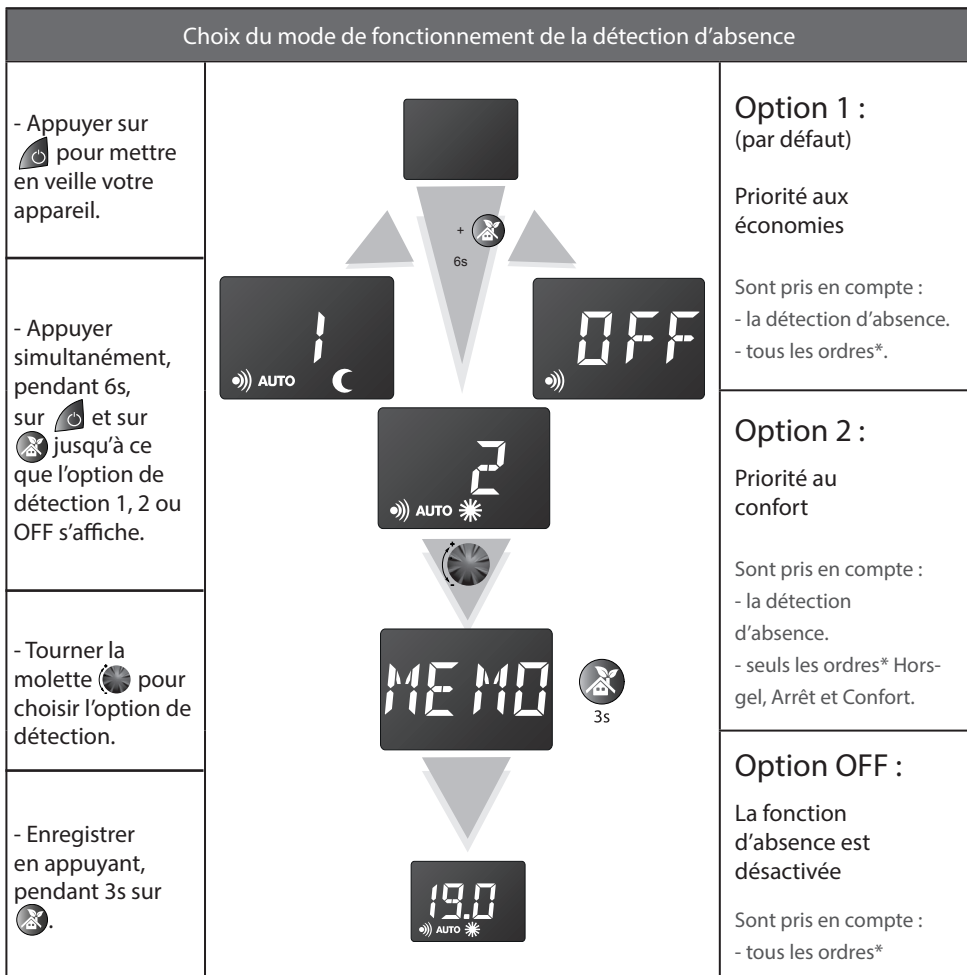



\* Les ordres : ceux du fil pilote ou de la programmation interne.



Pour laisser la priorité au confort (Option 2) il faut choisir entre la programmation interne ou celle par fil pilote.

De plus, quand un ordre d'abaissement (CF-1, CF-2 ou Eco) est envoyé à l'appareil via fil pilote ou programmation interne alors que l'Option 2 a été choisie, l'appareil n'en tient pas compte et l'écran affiche pour vous en avertir :



 Rappel : Dans tous les cas, les ordres Hors-gel et Arrêt chauffage du fil pilote sont prioritaires.

OPTION Détection		Priorité aux économies	
	Ordre Fil Pilote <b>OU</b> Programmation interne	Résultat	
 <b>absence</b>	Confort	Passage progressif en ECO (en 1h30)	
	ECO	Mode ECO	
 <b>mouvement</b>	Confort	Passage immédiat en Confort	
	ECO	Mode ECO	

OPTION Détection		Priorité au confort	
	Ordre Fil Pilote <b>OU</b> Programmation interne	Résultat	
 <b>absence</b>	Confort	Passage progressif en ECO (en 1h30)	
 <b>mouvement</b>	ECO	Passage immédiat en Confort	

## 2.10 - Détection de fenêtre ouverte





Pour activer ou désactiver la fonction, appuyer sur la touche .  
Le symbole  apparaît sur l'écran.

Le buzzer s'active, le symbole  et le voyant vert clignotent lorsque l'appareil s'est coupé suite à une détection.

Pour annuler cette coupure, un appui sur la touche  remettra automatiquement l'appareil en fonctionnement.



Cette fonction coupe automatiquement l'appareil de chauffage en cas de détection d'une chute brutale de la température dans une pièce.  
(ex: une fenêtre ou une porte ouverte)

NATURE	VERIFICATION	ACTION
L'appareil ne chauffe pas	<ul style="list-style-type: none"> <li>■ S'assurer que l'écran digital est actif.</li> </ul>	<ul style="list-style-type: none"> <li>■ Appuyer sur .</li> <li>■ Appuyer successivement sur  pour atteindre la position Confort.</li> </ul>
	<ul style="list-style-type: none"> <li>■ Si l'écran digital n'est toujours pas allumé.</li> </ul>	<ul style="list-style-type: none"> <li>■ S'assurer que les disjoncteurs d'installation sont enclenchés et appuyer sur .</li> </ul>
	<ul style="list-style-type: none"> <li>■ S'assurer d'être en mode confort</li> </ul>	<ul style="list-style-type: none"> <li>■ Appuyer successivement sur  pour atteindre la position Confort.</li> </ul>
	<ul style="list-style-type: none"> <li>■ S'assurer que la fonction fenêtre ouverte n'est pas activée et qu'une fenêtre ou une porte n'est pas ouverte dans la pièce.</li> </ul>	<ul style="list-style-type: none"> <li>■ Fermer la porte et/ou la fenêtre, réinitialiser la fonction en appuyant 2 fois de suite sur .</li> </ul>
	<ul style="list-style-type: none"> <li>■ L'écran digital est actif, le témoin de chauffe est éteint.</li> </ul>	<ul style="list-style-type: none"> <li>■ Vérifier la valeur de la consigne.</li> <li>■ La température ambiante ne nécessite pas de chauffer.</li> <li>■ L'appareil est en Eco ou en délestage : s'assurer que le système de délestage n'a pas coupé l'alimentation de l'appareil.</li> </ul>
L'appareil chauffe tout le temps	<ul style="list-style-type: none"> <li>■ Vérifier que le réglage de la température n'a pas été modifié.</li> <li>■ Vérifier que l'appareil n'est pas situé près d'une porte ouverte et/ou dans un courant d'air.</li> </ul>	<ul style="list-style-type: none"> <li>■ Régler de nouveau la température.</li> <li>■ Fermer la porte ou supprimer le courant d'air.</li> </ul>
L'appareil ne suit pas les ordres de programmation	<ul style="list-style-type: none"> <li>■ Vérifier qu'il est en mode programmation</li> <li>■ Vérifier la programmation</li> </ul>	<ul style="list-style-type: none"> <li>■ Mettre en mode programmation</li> <li>■ Réaliser la programmation</li> </ul>
<b>Filter</b>	<ul style="list-style-type: none"> <li>■ Procéder à la maintenance du filtre de la soufflerie</li> </ul>	
DANS TOUS LES AUTRES CAS, CONTACTEZ UNE PERSONNE QUALIFIÉE		

- Pour conserver les performances de l'appareil, il est nécessaire d'effectuer régulièrement un dépoussiérage de celui-ci en passant l'aspirateur sur les entrées et sorties d'air.
- Utiliser de préférence des produits nettoyants universels à base d'agents tensio-actifs (savon, ...) et un chiffon type microfibres. Pour un simple dépoussiérage, un chiffon suffit.
- Afin d'assurer un fonctionnement optimal de la soufflerie, un message de maintenance s'affichera sur l'écran LCD du thermostat après 90h de fonctionnement. La maintenance de ce filtre se résume à un dépoussiérage et éventuellement un rinçage à l'eau claire.
- La réinitialisation du décompte se fait par appui sur la molette  pendant 3s durant la phase d'affichage de « *F,ilt,r* ». Lorsque la réinitialisation est effective, l'écran indique « *OK* ».



### **Recommandations et conseils**

Lors de la première chauffe, il peut s'échapper une odeur, ce phénomène disparaît après quelques minutes de fonctionnement.

Si votre installation est équipée d'un délesteur : le délestage étant prioritaire, il est possible que l'appareil ne chauffe pas, en cas de surconsommation momentanée (lave-linge + four + fer à repasser ...). Ceci est normal. Dès rétablissement d'une consommation normale, l'appareil se remettra en chauffe.

Prévu pour être raccordé à un réseau d'alimentation électrique 230V~ 50Hz.

**TOUTES LES INTERVENTIONS SUR NOS APPAREILS DOIVENT ÊTRE EFFEC-  
TUÉES HORS TENSION ET PAR UN PERSONNEL QUALIFIÉ ET AGRÉÉ.**

**NE JAMAIS UTILISER DE PRODUITS ABRASIFS OU A BASE D'ACÉTONE QUI  
RISQUERAIENT DE DÉTÉRIORER LE REVÊTEMENT DE L'APPAREIL.**

# 5

## IDENTIFICATION DE VOTRE APPAREIL

**IMPORTANT : LES CARACTÉRISTIQUES DE L'APPAREIL SONT INDIQUÉES SUR L'ÉTIQUETTE SIGNALÉTIQUE.**



L'apposition de cette marque par le fabricant garantit que l'appareil respecte les directives communautaires européennes de sécurité (directive basse tension- DBT) de compatibilité électromagnétique (CEM), de limitation de substances dangereuses (ROHS) et d'éco-conception applicable aux produits liés à l'énergie (ERP).

**classe II**



Appareil de classe 2 : signifie que l'appareil est à double isolation et ne doit donc pas être raccordé au conducteur de protection (fil de terre).

**IP...**

Indice de Protection de l'enveloppe de l'appareil contre la pénétration des corps solides et liquides



**LES DÉCHETS ÉLECTRIQUES NE DOIVENT PAS ÊTRE JETÉS AVEC LES DÉCHETS MÉNAGERS. VEUILLEZ RECYCLER DANS LES CENTRES APPROPRIÉS.**

L'étiquette signalétique est placée en bas et à droite (côté commande) de votre appareil, elle permet de l'identifier.

Elle est composée de :

- La référence complète de l'appareil et son indice de fabrication (rep.A) à préciser pour le SAV.
- Sa puissance en Watt (rep. B).
- Les certificats de conformités, adresse (rep. C-D-E).
- Le marquage CE (rep. F).
- N° du constructeur (rep X).

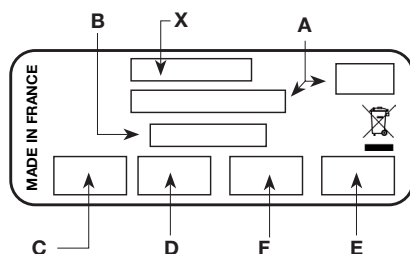

## BON DE GARANTIE

TYPE :

PUISSANCE :

DATE DE FABRICATION :

DATE DE MISE EN SERVICE :

CACHET :

Cet appareil a été étudié, conçu et réalisé avec soin pour vous donner entière satisfaction.

**Une question? Contactez-nous :**

Service client Muller Intuitiv



01 76 31 05 20

[muller-intuitiv.com](http://muller-intuitiv.com)

### CONDITIONS DE GARANTIE

La Garantie est strictement limitée au remplacement gratuit ou à la réparation en usine de la pièce ou des pièces reconnues défectueuses. Le constructeur garantit ses appareils de chauffage électrique 2 ANS contre tous vices de fabrication. Dès que l'accord de principe est donné par le constructeur pour le retour des pièces, celles-ci doivent être expédiées franco de port et d'emballage dans les 15 jours. Les frais de démontage et de remontage ne peuvent en aucun cas être à titre de dommages et intérêts pour quelque cause que ce soit. Le constructeur ne peut en particulier être rendu responsable des conséquences directes ou indirectes des défectuosités tant sur les personnes que sur les biens et il est expressément stipulé par ailleurs que la charge d'installation des appareils ne lui incombe aucunement. La garantie ne peut pas intervenir si les appareils ont fait l'objet d'un usage anormal et ont été utilisés dans des conditions d'emploi autres que celles pour lesquelles ils ont été construits. Elle ne s'appliquera pas non plus en cas de détérioration ou accident provenant de négligence, défaut de surveillance ou d'entretien ou provenant d'une transformation du matériel.

### ASSURANCE DU PERSONNEL :

En cas d'accident survenant à quelque moment et pour quelle cause que ce soit, la responsabilité du constructeur est limitée à son personnel propre et à sa fourniture

### CONTESTATION :

Dans le cas de contestation, quelles que soient les conditions de vente et de paiement acceptées, le tribunal de commerce de Paris sera seul compétent. Les dispositions du présent bon de garantie ne sont pas exclusives du bénéfice au profit de l'acheteur de la garantie légale pour défauts et vices cachés qui s'applique en tout état de cause dans les conditions des articles 1641 et suivants du code civil.

Pour satisfaire à votre réclamation, veuillez rappeler les références portées sur la plaque signalétique fixée sur l'appareil.