

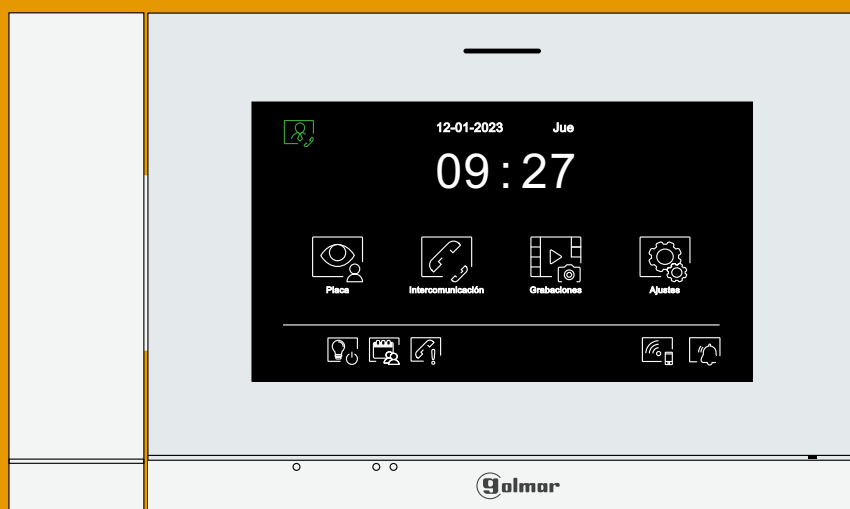

TECHNOLOGIE

MANUEL D'UTILISATION



Centrale du Gardien CE-ART 7/G2+ Installation à 2 fils

INDEX

Index.....	2
Consignes de sécurité.....	2
Compatible avec le centrale du gardien.....	2
Caractéristiques.....	3
Fonctionnement du système.....	3
Centrale du gardien CE-ART 7/G2+.....	4 à 25
Description.....	4
Installation.....	5
Borniers d'installation.....	5
Interrupteurs de configuration.....	5
Configuration en tant centrale du gardien du "bâtiment" et fonctionnement.....	6
Configuration en tant centrale du gardien du "platine générale" et fonctionnement.....	7
Menu principal.....	8
Menu paramètres principaux.....	9 à 12
Écran d'appel de la platine.....	13
Écran de communication.....	14
Paramètres principaux de l'image et de communication.....	15
Menu d'intercommunication.....	16 à 17
Menu des enregistrements.....	18 à 20
Affichage des appels perdus.....	21 à 22
Contacts et configuration du fichier "NEXA_CODE_PANEL.CSV".....	23 à 25
Nettoyage du centrale.....	26
Codes spéciaux.....	27 à 28
Schémas d'installation avec centrale du gardien du "bâtiment".....	29
Schémas d'installation avec centrale du gardien du "platine générale" et modos de fonctionnement (block mode) ..	30 à 32
Notes.....	33
Conformité.....	34

CONSIGNES DE SÉCURITÉ

- Éviter de serrer de façon excessive les vis de l'étrier du centrale.
- Lors de l'installation ou de toutes interventions sur le système, **veiller à couper l'alimentation électrique.**
- L'installation et la manipulation de ces systèmes ne doivent être prises en charge que par le **personnel autorisé.**
- Toute l'installation doit passer à au moins **40 cm de toute autre installation.**
- Installer le centrale du gardien dans un endroit sec et protégé, sans risque d'égouttement ou de projections d'eau.
- Éviter les emplacements trop proches d'une source de chaleur, humides, poussiéreux ou exposés à la fumée.
- Avant de connecter le système, vérifier la connexion entre la platine, l'alimentation, les distributeurs, répéteurs, moniteurs et le centrale du gardien
- Utilisez préférentiellement du câble Golmar **RAP-GTWIN/HF** (2 x 1 mm²).
- Suivre à tout moment les instructions de ce manuel.











COMPATIBLE AVEC LE CENTRALE DU GARDIEN

- Module EL632/G2+ SE, version produit **V08 + 6587.2** ou postérieur, EL642/G2+ version produit **V06** ou postérieur.
- Module RD/G2+, version produit **V03** ou postérieur (**V04** ou postérieur pour centrale du gardien du platine générale).
- Combiné ART 1/G2+, version produit **V07** ou postérieur.
- Combiné T-ART/G2+, version produit **V05** ou postérieur.
- Moniteur ART4/G2+, version produit **V05** ou postérieur (**V06** ou postérieur pour centrale du gardien du platine générale).
- Moniteur ART4 LITE/G2+, version produit **V03** ou postérieur.
- Moniteur ART 4B LITE/G2+, version produit **V05** ou postérieur.
- Moniteur ART 4H LITE/G2+, version produit **V03** ou postérieur.
- Moniteur ART 4TH LITE/G2+, version produit **V01** ou postérieur.
- Moniteur ART 7H/G2+, version produit **V01** ou postérieur.
- Moniteur ART 7LITE/G2+, version produit **V01** ou postérieur (**V02** ou postérieur pour centrale gardien du platine générale).
- Moniteur ART 7W/G2+, version produit **V06** ou postérieur (**V07** ou postérieur pour centrale du gardien du platine générale).

CHARACTERISTIQUES

- Centrale du gardien mains libres, (qui permet également de se communiquer à l'aide d'un combiné).
- Écran TFT couleur de 7".
- Écran tactile pour accéder et sélectionner les fonctions du menu.
- Centrale du gardien avec installation simplifiée (bus de 2 fils non polarisés).
- Centrale du gardien du (bâtiment) ou centrale du gardien des (platines générales), un seul mode de centrale du gardien dans l'installation.
- Jusqu'à 4 centrales du gardien comme principal et secondaire (pour réception conciergerie " bâtiment " ou des " platines générales ").
- Menu principal.
- Menu paramètres principaux.
- Paramètres principaux de l'image et de communication.
- Sortie vers le répéteur d'appel auxiliaire (maximum 50mA/12Vcc).
- Connexion pour le poussoir d'appel palier "HZ".
- cône de commande de gâche électrique 1 et icône de commande de gâche électrique 2.
- Leds de notification.
- Interrupteurs de configuration pour la centrale du gardien (adresse 1 et la fin de ligne).

FONCTIONNEMENT DU SYSTÈME

- Pour effectuer un appel, le visiteur doit appuyer sur le poussoir correspondant pour appeler le centrale du gardien ; une tonalité d'appel indiquera que l'appel est en cours et la LED  s'allumera. Si la synthèse vocale est habilitée le message « appel en cours » sera indiqué sur la platine. À ce moment, le centrale du gardien reçoit l'appel. Si ce poussoir d'appel a été pressé par erreur, le visiteur peut renouveler son appel en pressant le poussoir correspondant pour appeler le centrale du gardien.
- À la réception de l'appel à le centrale du gardien, l'image s'affichera sur l'écran du le central principal (et, le cas échéant, sur le secondaire 1) sans que le visiteur ne puisse le percevoir, et l'icône  affichée à l'écran clignotera en vert. Si vous souhaitez visualiser l'image sur les centrales secondaires 2 ou 3, pressez l'écran afin d'afficher l'image. Si l'appel ne reçoit aucune réponse dans un délai de 45 secondes, la LED  de la platine s'éteindra et le système sera libéré.
- Pour établir une communication, pressez l'icône de décrocher  de l'écran ou bien (en décrochant le combiné). La LED  de la platine s'éteindra et la LED  s'allumera. La communication prend fin après 90 secondes ou en appuyant sur l'icône de raccrocher  de l'écran ou (en raccrochant le combiné si la communication s'est établie endécrochant le combiné). Une fois la communication terminée, la LED  de la platine s'éteindra et le système sera libéré.
- Pour ouvrir la porte  ou  de la platine, pressez sur l'icône correspondante au cours du processus d'appel ou de communication: une seule pression active la gâche électrique pendant 3 secondes, et la LED  de la platine s'allumera. Si la synthèse vocale est habilitée le message « porte ouverte » sera indiqué sur la platine.
- Le fonctionnement détaillé du moniteur est décrit aux pages 6 - 25.

CENTRALE DU GARDIEN CE-ART 7/G2+

Description

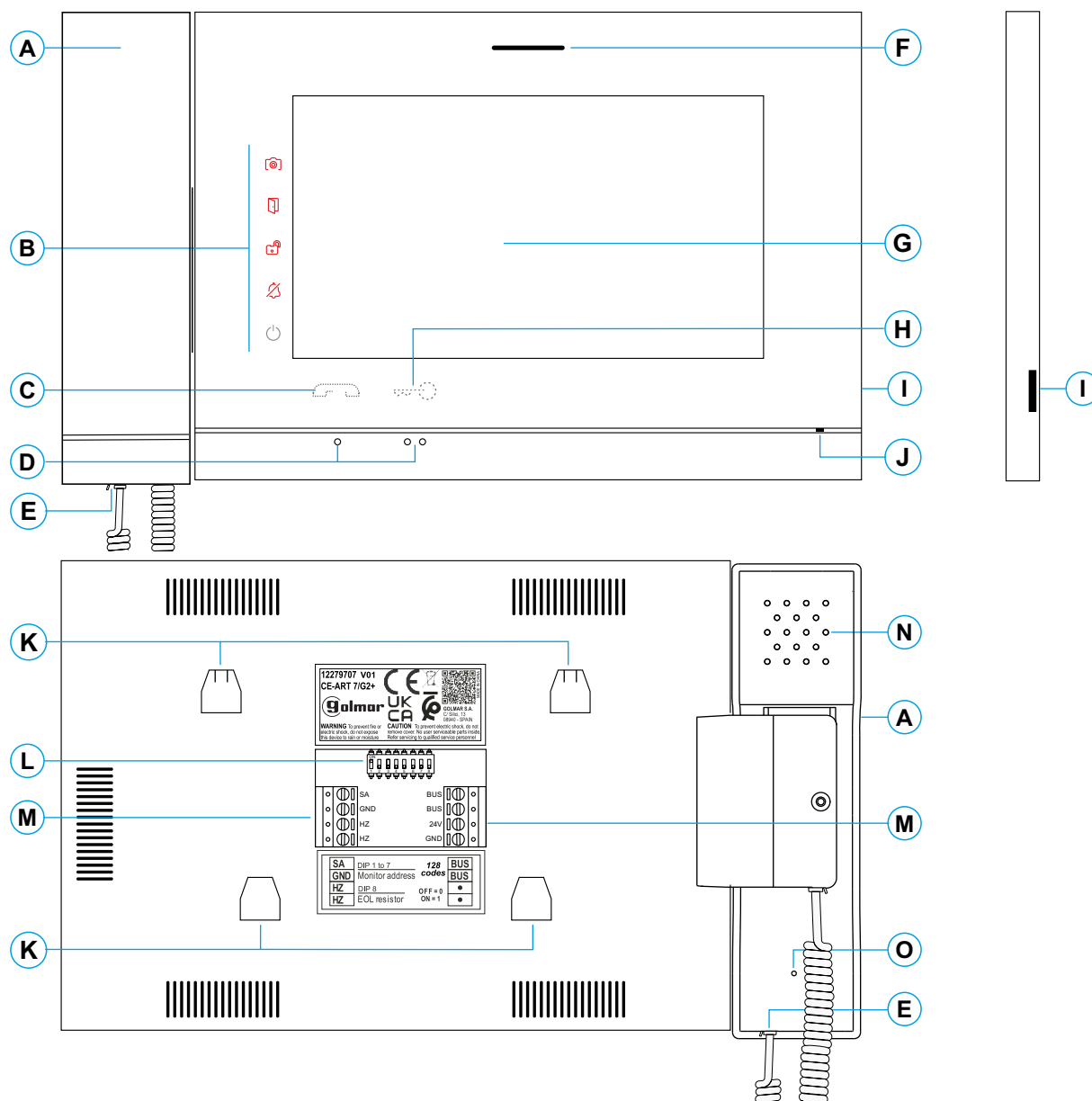

- A.** Bras combiné.
- B.** Icône de notification :
- ⏻ Indicateur de mise en marche.
 - 🚫 Ne pas déranger.
 - 🔌 Relais auxiliaire activé.
 - 🚪 Ouverture de porte.
 - 📷 Nouvelle image / vidéo.
 - 📶 Transfert Wi-Fi activé.
- C.** Poussoir masqué de début / fin de communication :
Pour les personnes malvoyantes, désactivé par défaut (voir pages 27-28).
- D.** Points d'orientations pour personnes malvoyantes.
- E.** Connecteur du cordon téléphonique.
- F.** Haut-parleur (communication mode "mains libres").
- G.** Écran tactile.
- H.** Poussoir masqué d'ouverture de porte.
Pour les personnes malvoyantes, désactivé par défaut (voir pages 27-28).
- I.** Fente pour carte micro SD (non incluse).
Type: MicroSD Clase 10 de 4Gb jusqu'à 128 Gb.
- J.** Micro (communication en mode "mains libres").
- K.** Fixation de l'étrier de fixation au mur (x4).
- L.** Interrupteurs de configuration.
- M.** Bornes d'installation.
- N.** Haut-parleur (communication avec combiné).
- O.** Micro (communication avec combiné).

CENTRALE DU GARDIEN CE-ART 7/G2+

Installation

Éviter les emplacements trop proches d'une source de chaleur, poussiéreux ou exposés à la fumée.

Pour procéder à une bonne installation, utilisez le gabarit fourni avec le produit.

1. Placez la partie supérieure du gabarit à 1,65 m de hauteur.
2. Si vous souhaitez utiliser un boîtier d'encastrement pour acheminer les câbles, veillez à le faire coïncider avec les trous qui correspondent au modèle de boîtier choisi, puis fixez-le au mur. Si vous préférez fixer l'étrier directement sur le mur, percez quatre trous de 6 mm au niveau des points indiqués (A), puis installez les chevilles fournies et visez l'étrier.
3. Faites passer les câbles par le trou central et branchez-les aux bornes extractibles en suivant les instructions des schémas d'installation. Avant de brancher les bornes extractibles au centrale gardien, veuillez configurer l'interrupteur en suivant les instructions fournies ci-après.
4. Branchez les bornes extractibles au centrale gardien, puis placez le centrale gardien face à l'étrier, en faisant coïncider les fixations. Déplacez le centrale gardien vers le bas pour le fixer.

Bornes d'installation (M)

Dans le but de faciliter l'installation, les bornes sont extractibles et sont fournies dans un sachet séparé. Une fois les bornes branchées, mettez-les en place.

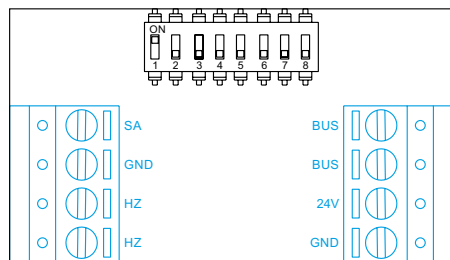

BUS, BUS : bus de communications (sans polarité).

24 V, GND : Non utilisé.

SA, GND : sortie sonnerie additionnelle (maxi 50 mA/12 V).

HZ, HZ : entrée poussoir de porte d'entrée du palier:

Brancher seulement sur le centrale gardien principal. Par la suite, le signal reçu est envoyé aux moniteurs secondaires de la même habitation à travers le BUS.

Remarque: Mode de fonctionnement de le poussoir HZ): elle émet une tonalité d'appel et active la sortie de sonnerie auxiliaire, le moniteur au repos, en appel, en communication (tonalité HZ à volume réduit), en intercom et en mode "ne pas déranger".

Interrupteurs de configuration (L)

Dip1 à Dip7: Le central gardien doit être réglé sur l'adresse 1, (Dip1 à ON et Dip2 - Dip7 à OFF).

Adresse 1

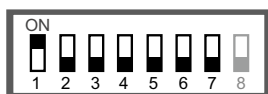

Dip8: Configurer la fin de la ligne. Laisser en position ON sur le centrale du gardien où fini le parcours du câble Bus. Pour le reste des centrales gardien placer en position OFF.

Dip 8 à ON

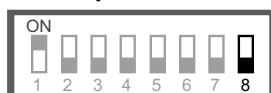

Dip 8 à OFF

**Établissent si le centrale gardien est principal ou secondaire:**

Pour définir si le centrale gardien est principal ou secondaire (voir codes spéciaux page 27 à 28). **Note :** Doit avoir un seul central gardien en tan principal (pour la réception concierge "bâtiment" ou "platines généraux").

CENTRALE DU GARDIEN CE-ART 7/G2+

Configuration en tant centrale du gardien du " bâtiment "

Le centrale/s à configurer comme centrale du gardien du bâtiment (jusqu'à 4 centrales du gardien), doivent être configurés avec *l'adresse 1* et comme *principale*, *secondaire 1*, *secondaire 2* ou *secondaire 3*, l'installation doit avoir tous les moniteurs, téléphones et platines connectés. (les moniteurs du habitation 1 doivent avoir une adresse "*libre*" autre que 1). Par la suite, saisissez le code spécial « 5001 » dans une centrale principale (**programmable par l'installateur**), les centrales ayant l'adresse 1 seront alors des centrales du gardien avec *l'adresse 129*, et l'icône  s'affichera en haut à gauche de l'écran du menu principal (configurez maintenant les moniteurs du habitation 1 avec l'adresse 1). **Remarque :** La platine d'accès s'autoconfigure en pressant le *poussoir P1* du groupe phonique avec *l'adresse d'appel 129*.

Important: Centrale du gardien compatible avec module EL632/G2+ SE, version produit **V08 + 6587.2** ou postérieur.

Dip1 à Dip7: Sélectionner l'adresse 1, Dip1 à ON et Dip 2-7 à OFF.

Adresse 1

Dip8: Configurer la fin de la ligne. Laisser en position ON sur le centrale du gardien où fini le parcours du câble Bus. Pour le reste des centrales gardien placer en position OFF.

Dip 8 à ON**Dip 8 à OFF**

Remarque: Pour définir si le centrale gardien est principale ou secondaire (voir codes spéciaux page 27 à 28). Doit avoir un seul central gardien en tant principal dans le " bâtiment "

Fonctionnement du centrale du gardien du " bâtiment ":

- Le centrale principale et secondaires, reçoivent l'appel de la platine (en pressant le poussoir P1 du groupe phonique EL632/G2+).
- Le centrale principale et secondaires, permettent d'utiliser la fonction autoallumage avec la platine.
- Le centrale principale et secondaires, reçoivent les appels des habitations (en pressant le poussoir situé sous l'icône  dans le menu principal du moniteur de l'habitation).
- Le centrale principale et secondaires, permettent d'appeler les habitations (menu intercommunication, menu liste des contacts ou menu d'appel perdu).
- Ils permettent de réaliser un appel d'intercommunication interne entre les différents centrales du gardien.
- La centrale principale et secondaires, permettent la capture des appels des habitations effectués à partir du ou des platine(s) sélectionnés (voir codes spéciaux 27 à 28). Si le mode nuit est activé pour la ou les centrales du gardien (voir codes spéciaux 27 à 28), les appels aux habitations provenant du ou des platines de bâtiment ne sont pas captés par la ou les centrales du gardien lorsque le platine où l'appel est effectué détecte une "faible luminosité ambiante".

CENTRALE DU GARDIEN CE-ART 7/G2+

Configuration en tant centrale du gardien du "platines générales"

Le centrale/s à configurer comme centrale de gardien du "platines générales" (jusq' 4 centrales du gardien), doivent être configurés avec *l'adresse 1* et comme *principal, secondaire 1, secondaire 2* ou *secondaire 3*, l'installation doit avoir tous les centrales de gardien, moniteurs, téléphones et platines connectés. (les platines du bâtiment avec le module phonique EL632/G2+ SE doit être déconnecté et le monitor/s du habitation 1 depuis les différents bâtiments doivent avoir une adresse "*libre*" autre que 1). Par la suite, saisissez le code spécial "**5002**" dans une centrale principal (**programmable par l'installateur**), les centrales ayant l'adresse 1 seront alors des centrales du gardien avec *l'adresse 129*, et l'icône  s'affichera en haut à gauche de l'écran du menu principal (allumez les platines de bâtiment et réglez le(s) moniteur(s) de l'appartement 1 des différents bâtiments à l'adresse 1). **Remarque:** Les platines d'accès général s'autoconfigure en pressant le *poussoir P1* du groupe phonique avec *l'adresse d'appel 129*.

Important: Centrale du gardien compatible avec module EL632/G2+ SE, version produit **V08 + 6587.2** ou postérieur.

Dip1 à Dip7: Sélectionner l'adress 1, Dip1 à ON et Dip 2-7 à OFF.

Adress 1

Dip8: Configurer la fin de la ligne. Laisser en position ON sur le centrale du gardien où fini le parcours du câble Bus. Pour le reste des centrales gardien placer en position OFF.

Dip 8 à ON**Dip 8 à OFF**

Remarque: Pour définir si le centrale gardien est principal ou secondaire (voir codes spéciaux page 27 à 28).
Doit avoir un seul central gardien en tan principal dans le " bâtiment ".

Fonctionnement du centrale du gardien du " platines générales "

- Le centrale principal et secondaires, reçoivent l'appel de les platines générales (en pressant le poussoir P1 du groupe phonique EL632/G2+).
- Le centrale principal et secondaires, permettent d'utiliser la fonction autoallumage avec la platine.
- Le centrale principal et secondaires, reçoivent les appels des habitations (en pressant le poussoir situé sous l'icône  dans le menu principal du moniteur de l'habitation).
- Le centrale principal et secondaires, permettent d'appeler les habitations (menu intercommunication, menu liste des contacts ou menu d'appel perdu).
- Ils permettent de réaliser un appel d'intercommunication interne entre les différents centrales du gardien.
- La centrale principal et secondaires, permettent la capture des appels des habitations effectués à partir du ou des platine(s) sélectionnés (*voir codes spéciaux 27 à 28*). Si le mode nuit est activé pour la ou les centrales du gardien (*voir codes spéciaux 27 à 28*), les appels aux habitations provenant du ou des platines générales ne sont pas captés par la ou les centrales du gardien lorsque le platine générale où l'appel est effectué détecte une "faible luminosité ambiante".

Notes:

- Défilement à partir de le centrale du gardien du (platines générales), uniquement des platines générales et CCTV des platines générales (voir page 30-31).
- Défilement à partir de le centrale du gardien du (bâtiment), platines et CCTV des platines du bâtiment et platines et CCTV des platines générales,(voir page 32).

CENTRALE DU GARDIEN CE-ART 7/G2+

Menu principal

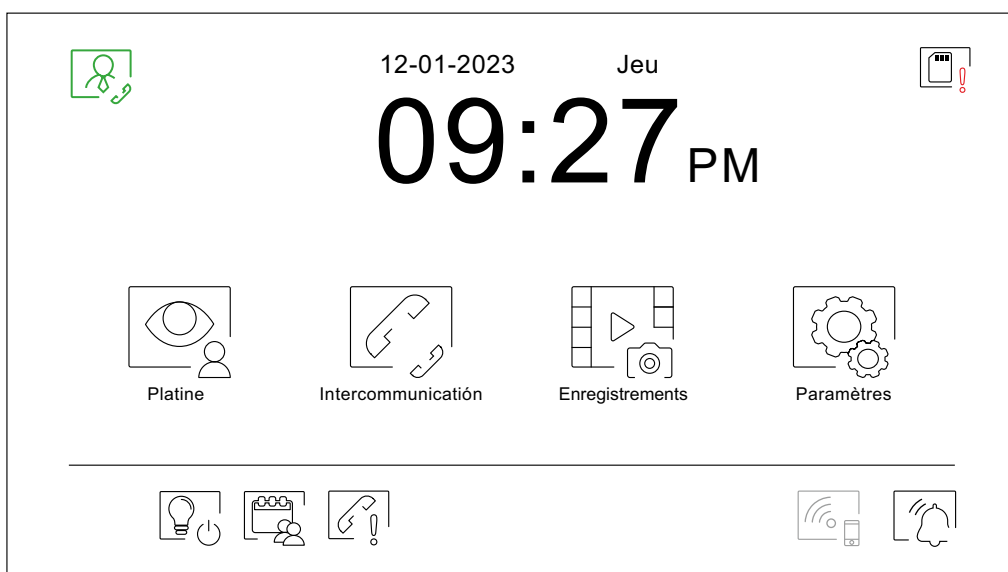

Si le système est au repos (écran éteint), presser l'écran pour l'activer. Une fois activé, le menu principal s'affichera. Après 20 secondes d'inactivité, le système repassera en mode repos.



Vous permet de visualiser les images envoyées par les platines et les caméras connectées au système d'activer l'audio de la platine correspondant, mais également d'ouvrir la porte. L'icône peut être désactivée ou activée dans le menu principal, l'icône change de couleur "gris désactivé", "blanc activé", (programmable par l'installateur).



Vous permet d'accéder au menu d'intercommunication avec d'autres centrales gardien (intercommunication interne) ou avec les habitations (intercommunication externe).



Vous permet d'afficher la liste des images enregistrées dans la mémoire du système. S'il existe de nouvelles images ou des images qui n'ont pas encore été visualisées, le nombre d'images disponibles est affiché en haut à droite de l'icône et l'icône  de notification s'allume. Si le nombre d'images est supérieur à 9, le nombre sera remplacé par trois points (...).

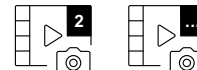

Vous permet de modifier les paramètres principaux du système.



S'il y a une centrale gardien CE-ART 7/G2+ configuré comme gardien du "bâtiment" ou du "platine générale", l'icône  apparaîtra sur les moniteurs de l'habitation. Pressez pour appeler la centrale du gardien, (programmable par l'installateur)..



Pressez pour activer "l'éclairage extérieure" (nécessite le module SAR-G2+ et SAR-12/24).



Vous indique que la carte micro SD insérée doit être formatée depuis le moniteur. Pressez pour accéder au menu des fonctions de stockage et formater la carte.



Affiche les contacts, permet les appels de l'intercommunication vers les habitations (la carte micro SD doit être insérée, voir pages 23 à 25).



Affiche la liste des appels perdus vers la centrale gardien effectués depuis le(s) habitation(s) ou le(s) platine(s), en indiquant la date et l'heure à laquelle ils ont été effectués. Permet de répondre et d'effacer de la liste des appels perdus (enregistrés dans la mémoire de l'appareil), voir pages 21-22.



Non utilisé



Pressez pendant 3 secondes pour activer ou 1 seconde pour désactiver la fonction « Ne pas déranger ». Le moniteur n'émet aucune tonalité en cas d'appel (voir remarque "HZ" en page 5). L'icône de notification s'allumera en fonction de l'état en cours.

CENTRALE DU GARDIEN CE-ART 7/G2+

Menu paramètres principaux

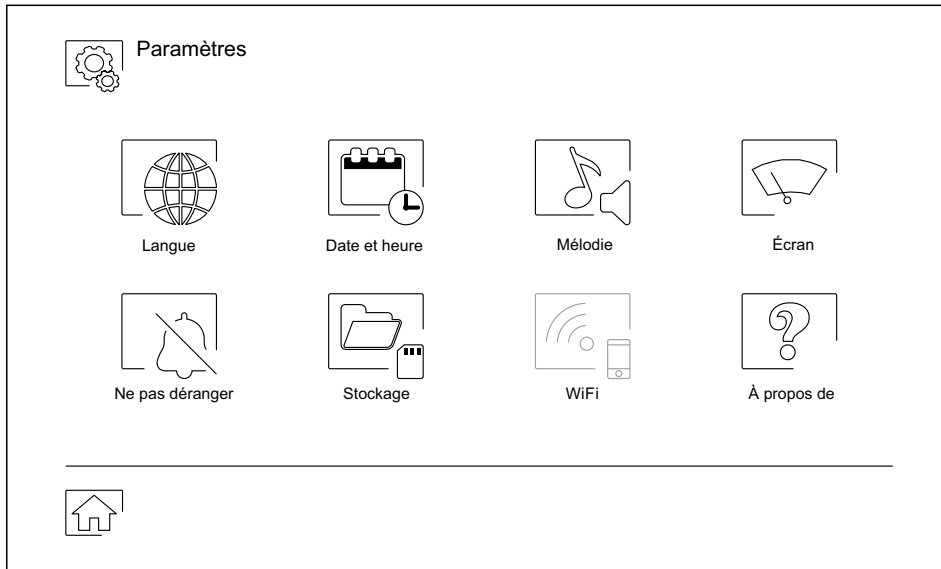

Pour revenir sur le menu principal, pressez l'icône  .



Vous permet de sélectionner l'une des 16 langues d'interface d'utilisateur disponibles. Une fois la langue souhaitée sélectionnée, pressez l'icône  pour confirmer votre choix et revenir sur le menu de paramètres principaux.

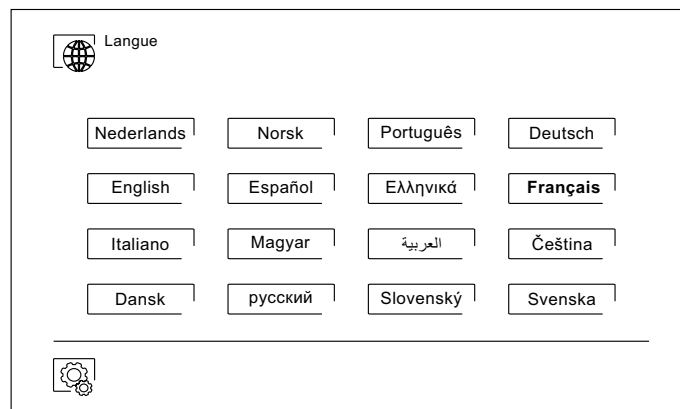

CENTRALE DU GARDIEN CE-ART 7/G2+

Menu paramètres principaux



Vous permet de régler la date et l'heure du système, ainsi que le format de présentation. Pour modifier les valeurs, déplacez-vous vers le haut ou le bas et utilisez les flèches pour modifier les formats. Pressez l'icône pour confirmer les modifications et revenir sur le menu de paramètres principaux.

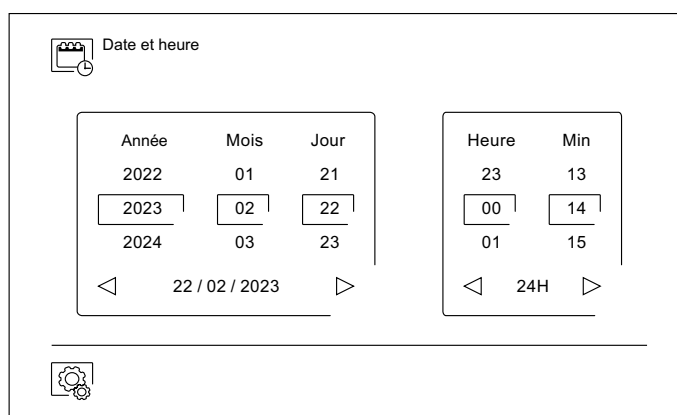

Permet de régler le volume d'appel et de pouvoir reconnaître l'origine des appels lorsque vous ne vous trouvez pas face au moniteur, sélectionnez le volume et les différentes mélodies au moyen des flèches. Une fois terminé, pressez l'icône pour confirmer votre choix.

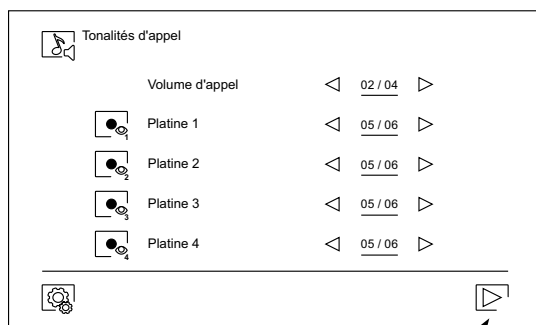
1^e Écran de tonalités d'appel

Accéder au 2^e écran

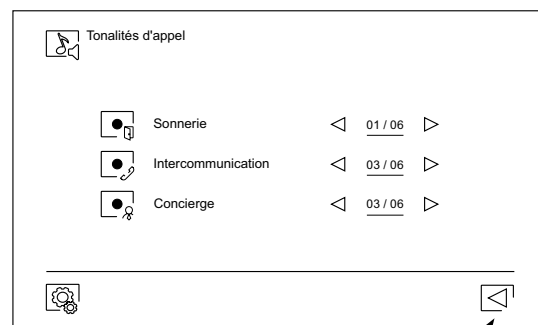
2^e Écran de tonalités d'appel

Accéder au 1^e écran



Vous permet de personnaliser le moniteur avec l'un des six fonds d'écran disponibles et d'afficher à l'écran du menu principal les poussoirs de conciergerie (sans fonction), d'éclairage et la date/heure. Pressez l'icône pour confirmer les modifications et revenir sur le menu de paramètres principaux.

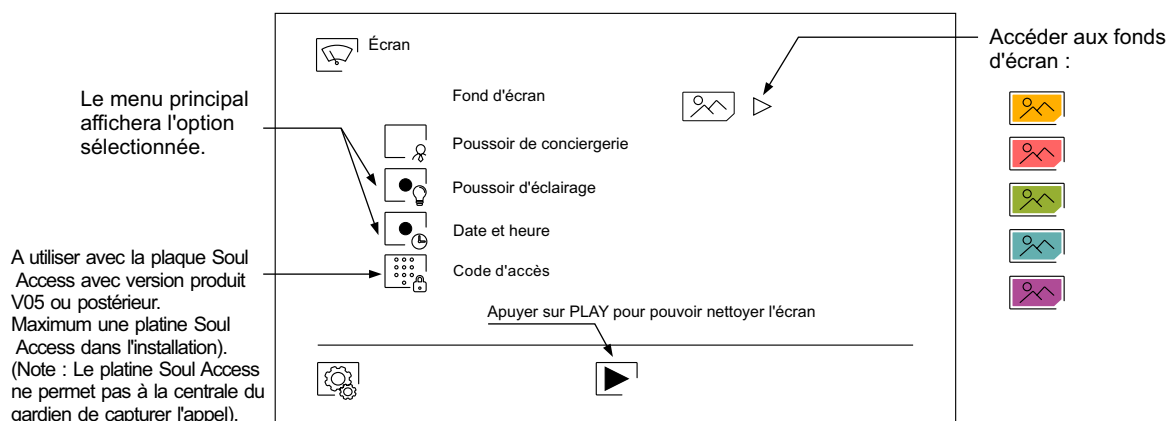

CENTRALE DU GARDIEN CE-ART 7/G2+

Menu paramètres principaux



Le menu des paramètres principaux « Ne pas déranger », vous permet, si vous le souhaitez, d'établir un intervalle de temps pendant lequel le moniteur n'émettra pas de tonalité en cas d'appel (voir remarque "HZ" en page 5). Pour ce faire, sélectionnez la fonction « Ne pas déranger », puis établissez l'intervalle de temps souhaité. Depuis le menu principal, vous pouvez, si vous le souhaitez, activer ou désactiver la fonction « Ne pas déranger », et ce, indépendamment de l'état du temporisateur.

Si vous souhaitez être contacté depuis le moniteur d'une autre habitation, activez la fonction d'intercommunication.

Pour activer la fonction d'ouverture de porte automatique (dans les 3 secondes suivant la réception d'un appel de la platine), sélectionnez la fonction « Ouverture de porte automatique ». Puis, établissez l'intervalle de temps souhaité. **(Cette fonction est désactivée par défaut. Programmable par l'installateur).**

Pressez l'icône  pour confirmer les modifications et revenir sur le menu de paramètres principaux.

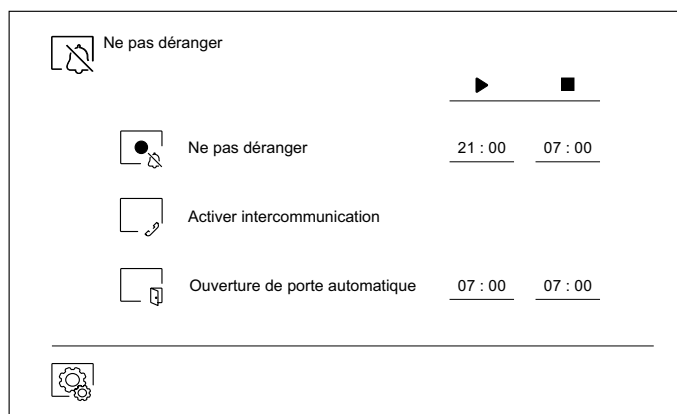

Dans certains pays, la loi permet de stocker les images ou les vidéos pendant plus de 30 jours à compter du jour d'enregistrement. La fonction d'effacement automatique réalisera cette opération pour vous. Vous pouvez désactiver cette fonction si la loi du pays dans lequel vous résidez ne l'exige pas, ou sous votre entière responsabilité.

Si vous n'avez pas inséré une carte MicroSD dans le moniteur, la mémoire interne du moniteur n'enregistrera que des images fixes (maxi 100). Si vous avez inséré une carte, les images et les vidéos seront toujours enregistrées sur la carte. En outre, pour pouvoir visualiser les images de la mémoire interne, vous devez préalablement les enregistrer dans la carte.

Depuis ce menu, vous pouvez effacer les contenus, copier de la mémoire interne sur la carte SD et formater la carte. Toutes ces opérations devront être confirmées.

Pour revenir sur le menu des paramètres principaux, pressez l'icône .

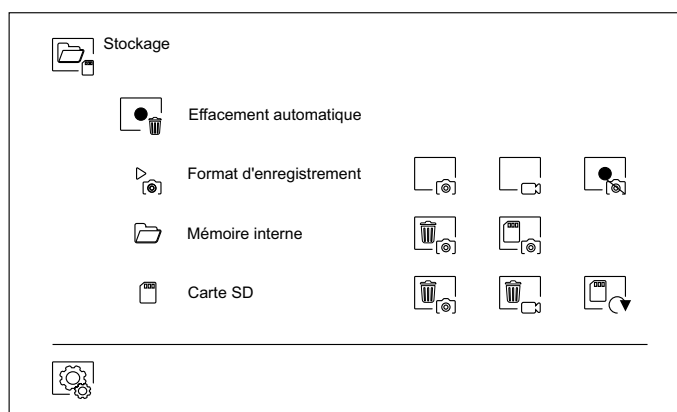

Note: Permet de désactiver/activer l'enregistrement des images, **(Programmable par l'installateur).**

CENTRALE DU GARDIEN CE-ART 7/G2+

Menu paramètres principaux



L'écran « À propos de » vous permet d'afficher les informations relatives au système, telles que la version du moniteur et son adresse.

Pressez « Manuel d'utilisation » pour afficher le code QR qui vous permettra de télécharger les dernières mises à jour de ce manuel d'instructions

Pressez l'icône  pour restaurer les valeurs d'usine, telles que la langue, les mélodies, etc.

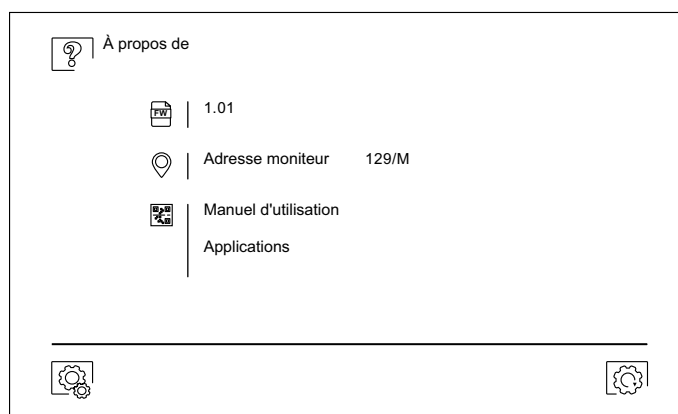

Pour revenir sur le menu des paramètres principaux, pressez l'icône .



CENTRALE DU GARDIEN CE-ART 7/G2+

Écran d'appel de la platine



Cet écran s'affiche à la réception d'un appel ou bien lorsque vous pressez l'icône  du menu principal. Au cours d'un appel, l'icône  affichée sur l'écran clignotera en vert (tout au long de l'appel). La date et l'heure sont affichées en haut au centre de l'écran, et la source d'origine d'où provient l'image est indiquée sur le côté droit. L'appel prendra fin après 45 secondes.



Vous permet de couper la tonalité d'appel.



Vous permet d'accéder au menu paramètres principaux de l'image et de communication.



Vous permet de modifier la source d'origine de l'image. Cette opération n'est possible que si le système est équipé de plusieurs platines ou d'au moins une caméra externe connectée et que la visualisation est activée (voir pages 27 à 28). Vous pouvez modifier la source au cours des processus de visualisation, d'appel et de communication.



Vous permet d'initier  ou d'interrompre  la communication audio avec la platine affichée. La communication prendra fin après 90 secondes. Une fois la communication terminée, l'écran s'éteint.





Vous permet d'activer la gâche électrique (ou le dispositif connecté à la sortie CV de la platine) pendant 3 secondes (valeur d'usine, programmable par l'installateur). Pendant l'activation, l'indicateur  s'allumera.





Vous permet d'activer la gâche électrique (ou le dispositif connecté à la sortie du relais de la platine) pendant 3 secondes (valeur d'usine, programmable par l'installateur). Pendant l'activation, l'indicateur  s'allumera.



Quelques secondes après avoir reçu un appel, vous permet de lancer automatiquement l'enregistrement d'une photographie. L'icône  s'affichera en haut à droite de l'écran et l'indicateur  s'allumera.

Pressez-la pour prendre une photo. (Voir la page 11 pour configurer le mode d'enregistrement).



Si vous utilisez une carte micro SD, vous permet de lancer l'enregistrement d'une vidéo de 15 secondes quelques secondes après la réception de l'appel. Dans le cas contraire, vous permet de prendre une photographie. L'icône  s'affichera en haut à droite de l'écran et l'indicateur  s'allumera.

Pressez-la pour lancer l'enregistrement d'une vidéo. (Voir la page 11 pour configurer le mode d'enregistrement).

CENTRALE DU GARDIEN CE-ART 7/G2+

Écran de communication



Cet écran s'affiche pendant le processus de communication. La date et l'heure sont affichées en haut au centre de l'écran, et la source d'origine d'où provient l'image est indiquée sur le côté droit.



Vous permet de mettre fin à la communication audio avec la platine affichée et, une fois cela fait, d'afficher le menu principal.



Vous permet d'accéder au menu paramètres principaux de l'image et de communication.



Vous permet de modifier la source d'origine de l'image. Cette opération n'est possible que si le système est équipé de plusieurs platines ou d'au moins une caméra externe connectée et que la visualisation est activée (voir pages 27 à 28). Vous pouvez modifier la source au cours des processus de visualisation, d'appel et de communication.



Vous permet d'initier ou d'interrompre la communication audio avec la platine affichée. La communication prendra fin après 90 secondes. Une fois la communication terminée, l'écran s'éteint.



Vous permet d'activer la gâche électrique (ou le dispositif connecté à la sortie CV de la platine) pendant 3 secondes (valeur d'usine, programmable par l'installateur). Pendant l'activation, l'indicateur s'allumera.



Vous permet d'activer la gâche électrique (ou le dispositif connecté à la sortie du relais de la platine) pendant 3 secondes (valeur d'usine, programmable par l'installateur). Pendant l'activation, l'indicateur s'allumera.



Quelques secondes après avoir reçu un appel, vous permet de lancer automatiquement l'enregistrement d'une photographie. L'icône s'affichera en haut à droite de l'écran et l'indicateur s'allumera.

Pressez-la pour prendre une photo. (Voir la page 11 pour configurer le mode d'enregistrement).





Si vous utilisez une carte micro SD, vous permet de lancer l'enregistrement d'une vidéo de 15 secondes quelques secondes après la réception de l'appel. Dans le cas contraire, vous permet de prendre une photographie. L'icône s'affichera en haut à droite de l'écran et l'indicateur s'allumera.

Pressez-la pour lancer l'enregistrement d'une vidéo. (Voir la page 11 pour configurer le mode d'enregistrement).

CENTRALE DU GARDIEN CE-ART 7/G2+



Paramètres principaux de l'image et de communication

Au cours du processus de visualisation ou d'appel, vous pouvez, si vous le souhaitez, régler les paramètres de l'image (brillance, contraste et couleur).

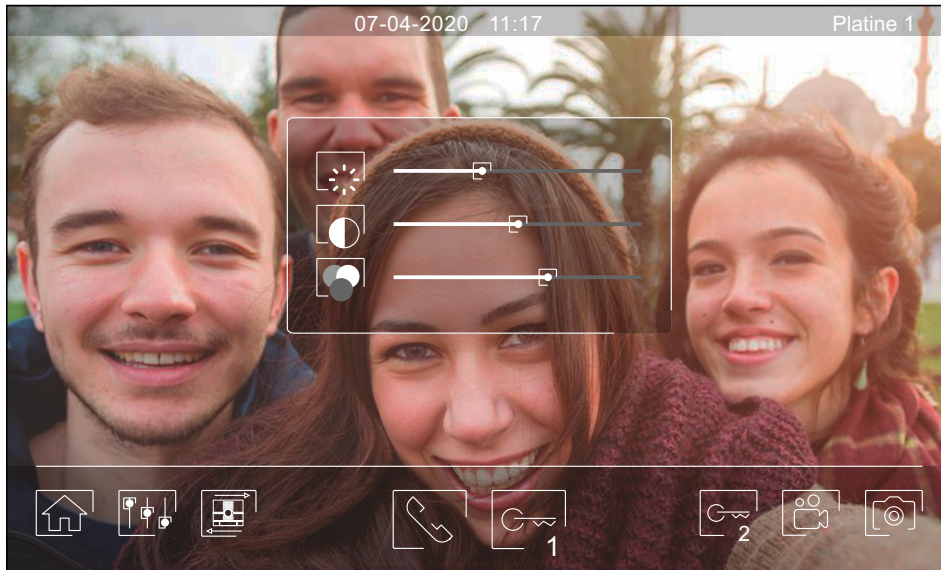
Pressez l'icône  et utilisez les barres coulissantes pour procéder aux paramètres principaux pertinents. Pour fermer la fenêtre des paramètres principaux, pressez une nouvelle fois l'icône .



Au cours du processus de communication, vous pouvez, si vous le souhaitez, régler les paramètres de l'image (brillance, contraste et couleur) et le niveau audio du haut-parleur du moniteur.



Pressez l'icône  et utilisez les barres coulissantes pour procéder aux paramètres principaux pertinents. Pour fermer la fenêtre des paramètres principaux, pressez une nouvelle fois l'icône .



CENTRALE DU GARDIEN CE-ART 7/G2+

Menu d'intercommunication

Ce menu vous permet, si vous le souhaitez, de contacter d'autres centrales du gardien de votre habitation (intercommunication interne) ou de votre bâtiment (intercommunication externe). Pour ce faire, la fonction d'intercommunication du menu « Ne pas déranger » de votre centrale du gardien et de celui que vous souhaitez appeler doit être activée (voir la page 11).



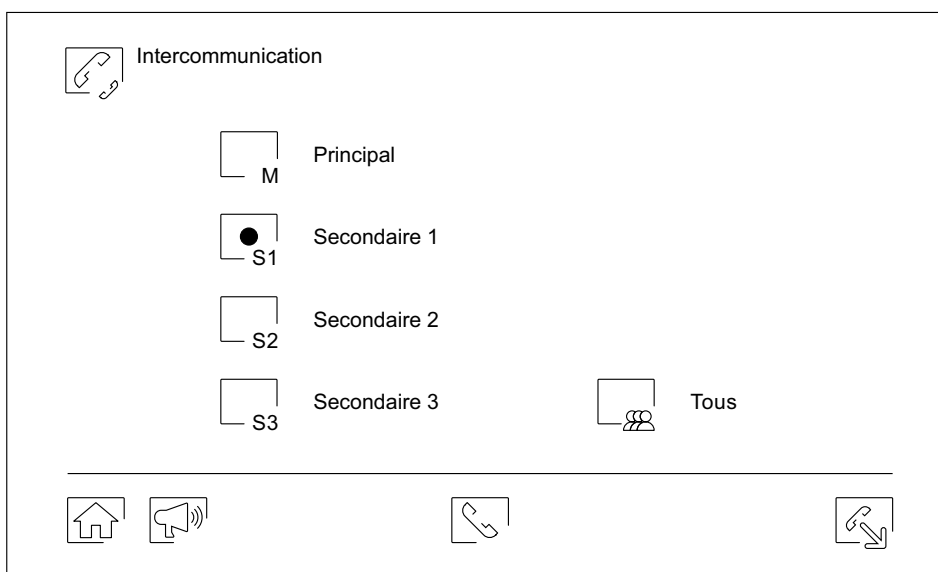

Pressez les icônes  et  pour passer de l'écran d'intercommunication interne à l'écran d'intercommunication externe.

Si au cours du processus d'intercommunication avec un autre centrale du gardien ou avec un autre habitation un appel est reçu du platine, le processus d'intercommunication sera finalisé, et l'appel de la platine sera reçu sur le centrale du gardien ou l'habitation correspondant.



Pour revenir sur le menu principal, pressez l'icône .

**Intercommunication interne.**

Sélectionnez le centrale du gardien avec lequel vous souhaitez vous communiquer. Le centrale du gardien qui s'affiche par défaut est votre centrale du gardien. Le menu « À propos de » vous permet d'afficher les informations relatives à l'adresse du centrale du gardien (voir la page 12). Si vous sélectionnez l'option « Tous », tous les autres centrales du gardien reçoivent l'appel, et la communication s'établit avec le premier centrale du gardien qui répond.

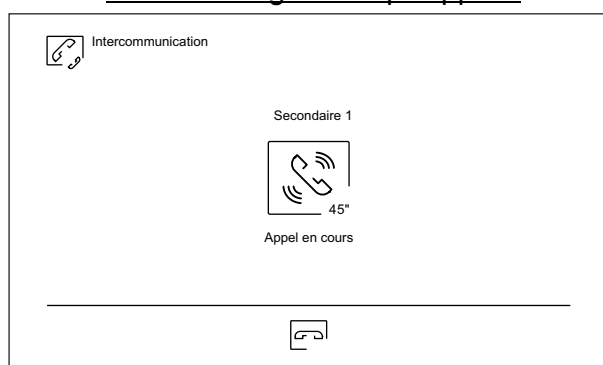
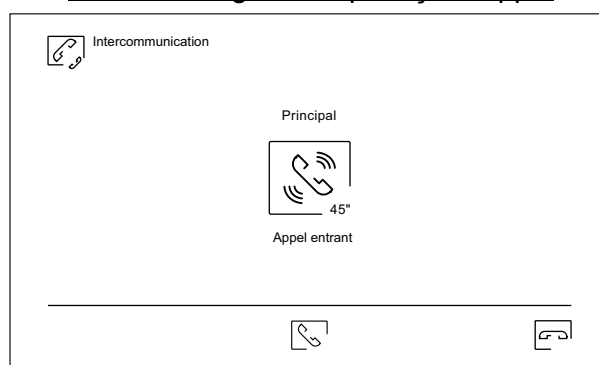
Pour réaliser l'appel, pressez l'icône , le message « Appel en cours » s'affichera à l'écran. Le centrale du gardien ou les centrales du gardien qui reçoivent l'appel afficheront le message « Appel entrant », suivi du central du gardien d'où provient l'appel. Pour annuler l'appel, pressez l'icône , le message « Communication terminée » s'affichera. Pour établir une communication, pressez l'icône  ou (en décrochant le combiné) la communication prend fin après 90 secondes ou en pressant l'icône  ou (en raccrochant le combiné si la communication s'est établie endébranchant le combiné).

Centrale de gardien qui appelle**Centrale de gardien qui reçoit l'appel**

Si vous souhaitez activer la fonction de diffusion intérieure, sélectionnez le central du gardien que vous souhaitez appeler, puis pressez l'icône ; une fois cela fait, les deux centrales du gardien permettent de parler, d'écouter et de monter ou baisser le volume de la communication. La communication prend fin après 90 secondes ou en pressant sur icône .

Suite de la page précédente.



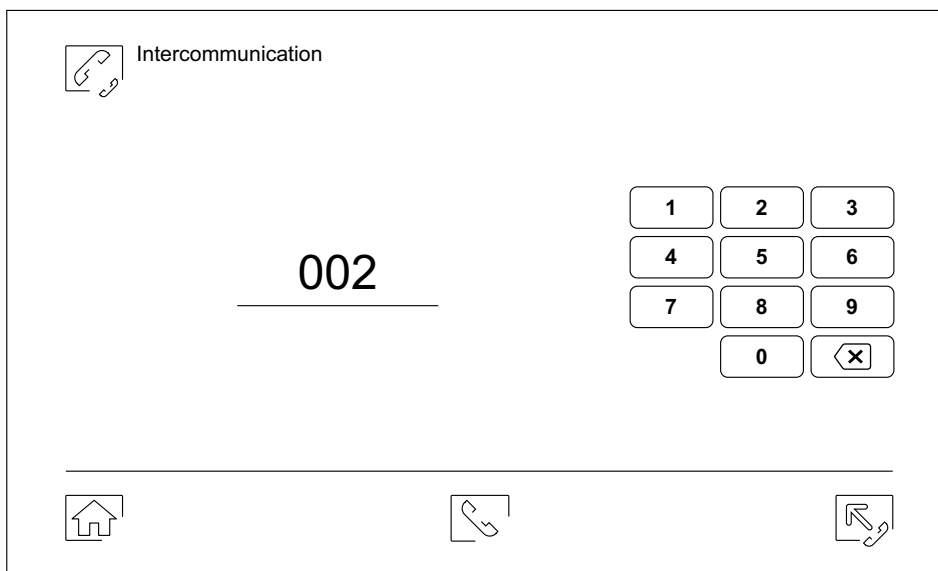

CENTRALE DU GARDIEN CE-ART 7/G2+

Menu d'intercommunication



Intercommunication externe.

Au moyen du clavier, saisissez le code de l'habitation avec laquelle vous souhaitez vous communiquer.

Pour réaliser l'appel, pressez l'icône , le message « Appel en cours » s'affichera à l'écran de la centrale du gardien. Le moniteur principal de l'habitation affichera le message « Appel entrant », suivi du message « Guard ». Pour annuler l'appel, pressez l'icône , le message « Communication terminée » s'affichera. Pour établir une communication, pressez l'icône  ou (en décrochant le combiné), a communication prend fin après 90 secondes ou en pressant l'icône  ou (en raccrochant le combiné si la communication s'est établie en décrochant le combiné).

Centrale du gardien qui appelle

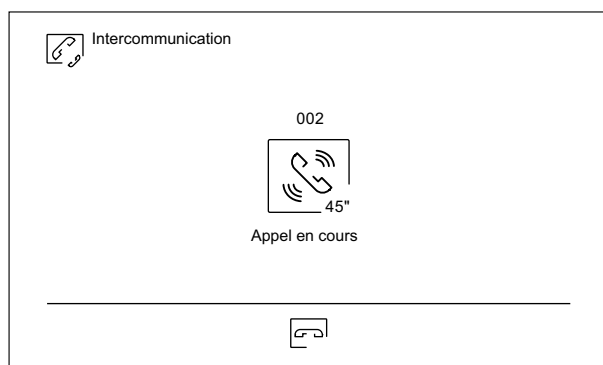

Moniteur habitation 002 reçoit l'appel

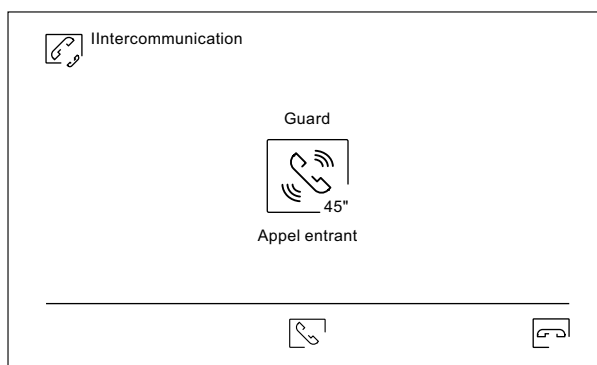

Centrale du gardien en communication

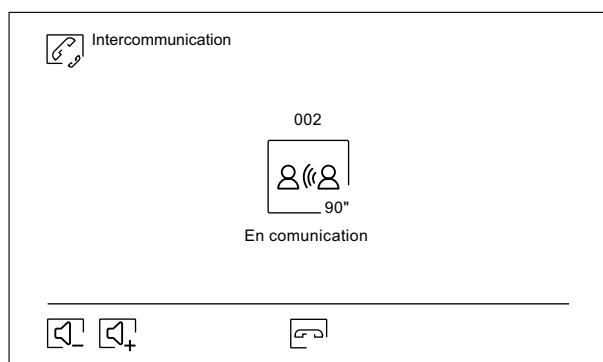

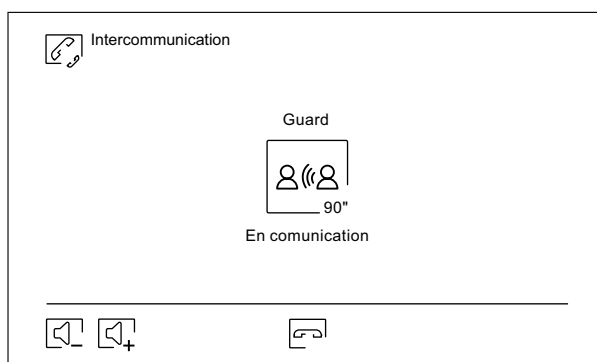

Moniteur habitation 002 en communication



CENTRALE DU GARDIEN CE-ART 7/G2+



Menu des enregistrements

Vous permet d'afficher la liste des images enregistrées dans le moniteur ou, le cas échéant, la carte SD. Pour accéder aux enregistrements des vidéos enregistrées sur la carte SD, pressez l'icône . Pour revenir à la liste des images, pressez l'icône . Chaque page propose une liste de 10 enregistrements et le numéro de chaque page est indiqué en bas de l'écran. Utilisez les flèches de déplacement pour vous déplacer d'une page à l'autre.

Le symbole  vous indique que l'enregistrement n'a pas encore été visualisé.

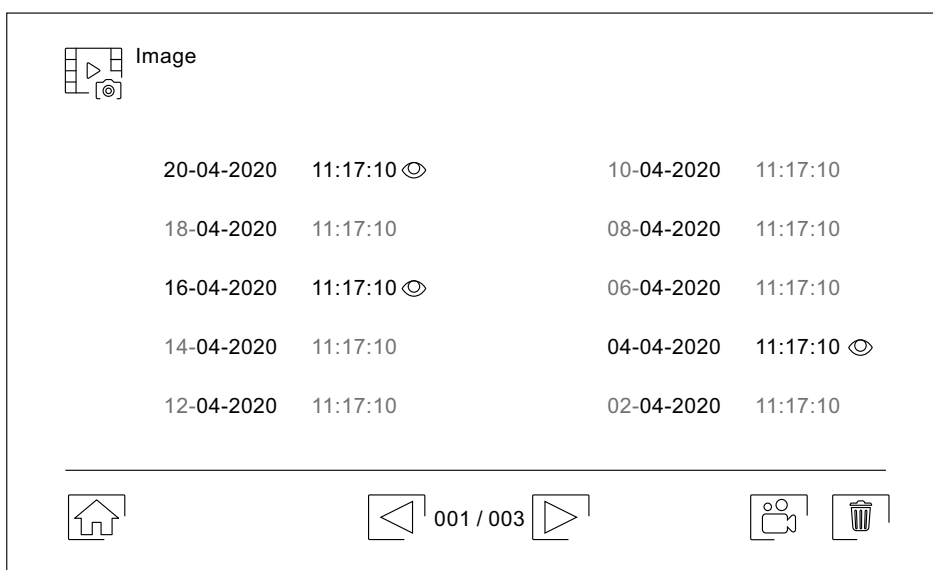
Pour revenir sur le menu principal, pressez l'icône .



Pour effacer un ou plusieurs enregistrements de la liste, pressez l'icône . Pressez les enregistrements que vous souhaitez effacer ou bien pressez l'icône  pour sélectionner tous les enregistrements. Confirmer votre sélection au moyen de l'icône : un écran d'avertissement vous invitera à confirmer votre choix.

Pour revenir sur la liste des enregistrements d'images, pressez l'icône .







Suite de la page précédente.





CENTRALE DU GARDIEN CE-ART 7/G2+



Menu des enregistrements

Pour accéder aux enregistrements de vidéos, pressez l'icône .

 Vidéo

20-04-2020	18:12:23 	11-04-2020	20:27:25
20-04-2020	12:27:22	08-04-2020	11:17:10
17-04-2020	16:41:33 	04-04-2020	15:43:50
15-04-2020	09:55:42	01-04-2020	22:11:00 
12-04-2020	23:00:00	22-03-2020	08:07:06

 001 / 003 
 

Pour effacer un ou plusieurs enregistrements de la liste, pressez l'icône . Pressez les enregistrements que vous souhaitez effacer ou bien pressez l'icône  pour sélectionner tous les enregistrements. Confirmer votre sélection au moyen de l'icône  : un écran d'avertissement vous invitera à confirmer votre choix.

Pour revenir sur la liste des enregistrements de vidéos, pressez l'icône .

 Effacer vidéo





<input type="checkbox"/> 20-04-2020	11:17:10 	<input type="checkbox"/> 10-04-2020	11:17:10
<input checked="" type="checkbox"/> 18-04-2020	11:17:10	<input type="checkbox"/> 08-04-2020	11:17:10
<input type="checkbox"/> 16-04-2020	11:17:10 	<input checked="" type="checkbox"/> 06-04-2020	11:17:10
<input checked="" type="checkbox"/> 14-04-2020	11:17:10	<input type="checkbox"/> 04-04-2020	11:17:10 
<input type="checkbox"/> 12-04-2020	11:17:10	<input checked="" type="checkbox"/> 02-04-2020	11:17:10

 001 / 003 
 

Suite de la page précédente.





CENTRALE DU GARDIEN CE-ART 7/G2+

Menu des enregistrements

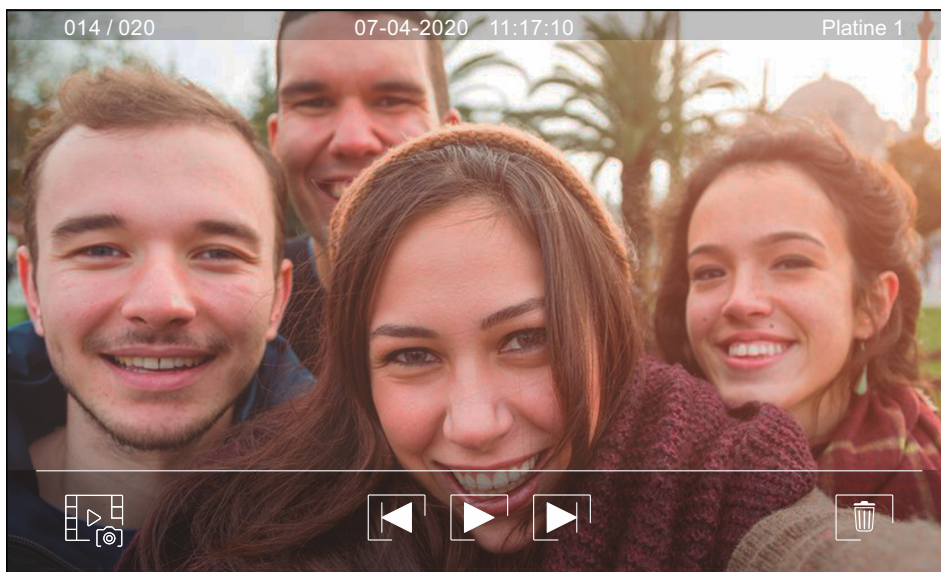
Pour visualiser un enregistrement d'image de la liste, pressez l'enregistrement désiré. L'enregistrement s'affichera en plein écran. Utilisez les flèches de déplacement pour visualiser l'enregistrement suivant  ou précédent . Cet écran vous permet également d'effacer les enregistrements de manière individuelle. Cette opération devra être confirmée. Pressez l'icône  pour lancer la lecture séquentielle des images ; pressez l'icône  pour arrêter la lecture des images.

Pour revenir sur la liste des enregistrements d'images, pressez l'icône .



Pour visualiser un enregistrement vidéo de la liste, pressez l'enregistrement désiré. L'enregistrement s'affichera en plein écran. Utilisez les flèches de déplacement pour visualiser l'enregistrement suivant  ou précédent . Cet écran vous permet également d'effacer les enregistrements de manière individuelle. Cette opération devra être confirmée. Pressez l'icône  pour lancer la lecture de la vidéo sélectionnée ; pressez l'icône  pour arrêter la lecture de la vidéo.

Pour revenir sur la liste des enregistrements, pressez l'icône .

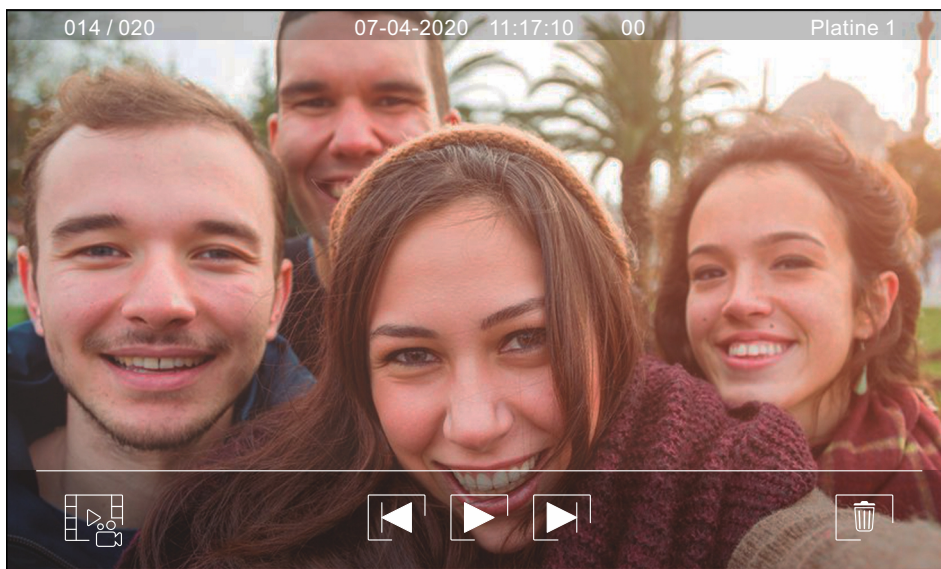

CENTRALE DU GARDIEN CE-ART 7/G2+

Écran d'appels perdus



Affiche la liste des appels perdus effectués vers la centrale du gardien depuis les habitations ou les platines, en indiquant le code d'appel, le numéro de l'habitation, le nom du résident, la date et l'heure à laquelle ils ont été effectués. Permet de répondre et d'effacer de la liste des appels perdus (enregistrés dans la mémoire de l'appareil, maximum de 100 enregistrements d'appels perdus).

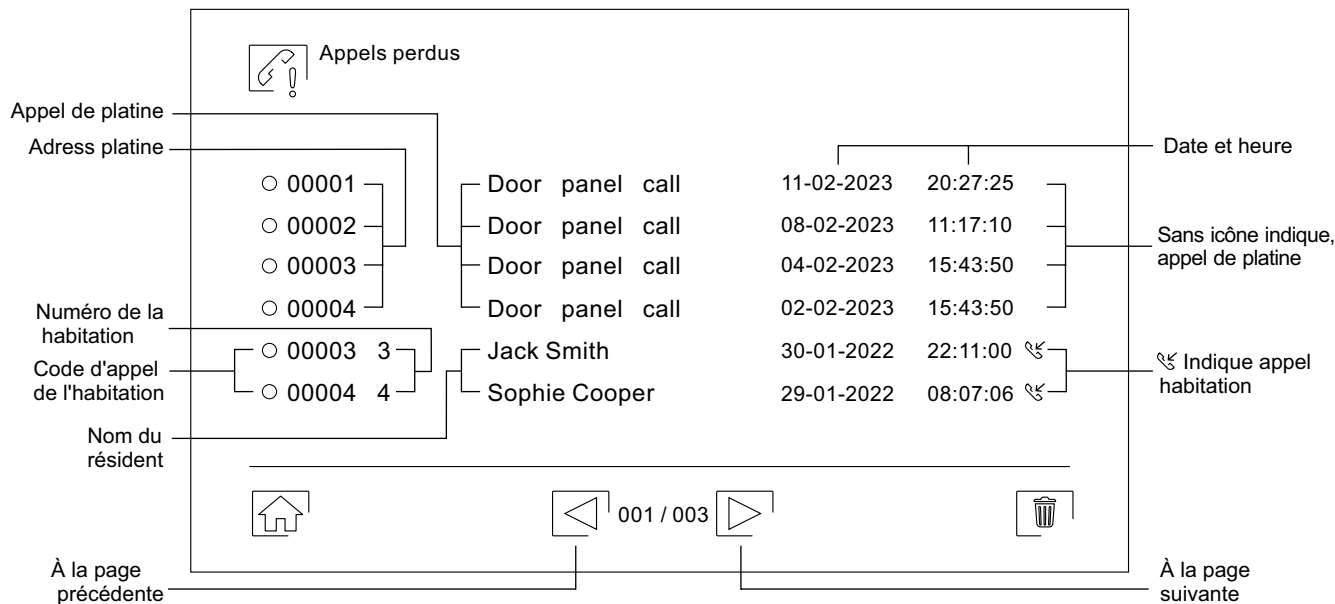

Pour répondre à l'appel perdu d'un habitation, pressez sur l'entrée affichée à l'écran "00003" détaillée comme (code d'appel de l'habitation) ou « Jack Smith » détaillée comme (nom du résident), et le message « Appel en cours » apparaîtra sur l'écran de la centrale du gardien. Le moniteur principal de l'habitation appelée affichera le message « Appel entrant », suivi de l'appel de la centrale du gardien. Si vous souhaitez annuler l'appel, pressez sur l'icône [] et le message « Communication terminée » apparaîtra. Pour établir la communication, pressez sur l'icône [] ou (en décrochant le combiné), la communication prendra fin après 90 secondes ou en pressez sur l'icône [] ou (en raccrochant le combiné si la communication s'est établie en décrochant le combiné).

Centrale du gardien qui appelle

Moniteur habitation 00003 reçoit l'appel

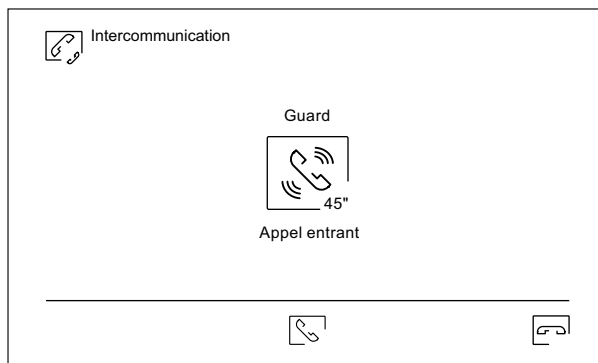
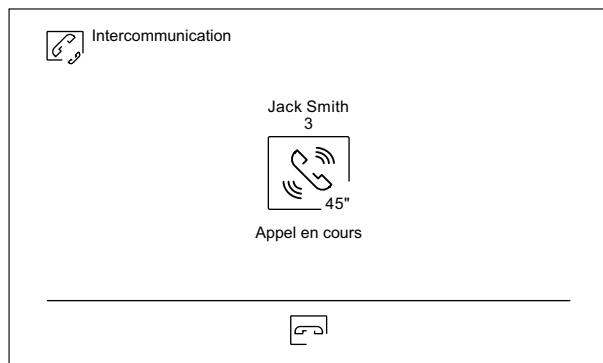

Centrale du gardien en communication



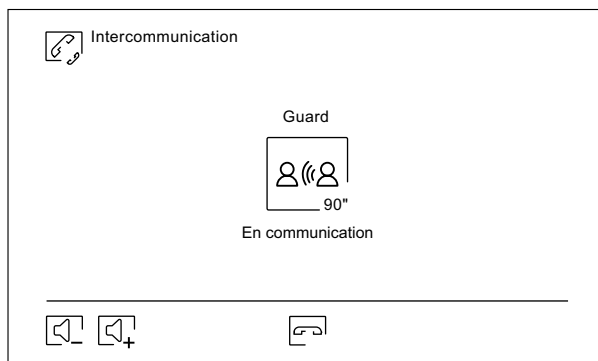
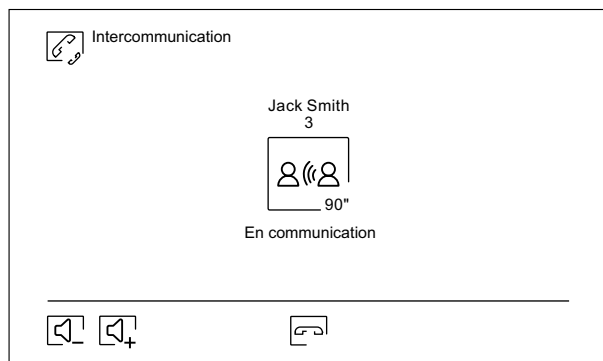

Moniteur habitation 00003 en communication





Suite de la page précédente.

CENTRALE DU GARDIEN CE-ART 7/G2+



Écran d'appels perdus





Pour répondre à l'appel d'une platine, pressez sur l'entrée affichée à l'écran "00001" détaillée comme (adress platine) ou « Door panel call » détaillée comme « Appel de platine » voir page 21, en effectuant un auto-allumage sur la platine la placa sélectionné. Pour établir la communication, pressez sur l'icône  ou (en décrochant le combiné). La communication prendra fin après 90 secondes ou en pressez sur l'icône  ou (en raccrochant le combiné si la communication s'est établie en décrochant le combiné). Pour ouvrir la porte  ou  de la platine, pressez sur l'icône correspondante au cours du processus d'appel ou de communication: une seule pression active la gâche électrique pendant 3 secondes.



Pour effacer un ou plusieurs enregistrements de la liste, pressez l'icône . Pressez les enregistrements que vous souhaitez effacer. Confirmer votre sélection au moyen de l'icône .

Pour revenir sur le menu principal, pressez l'icône .

 Appels perdus				
<input type="checkbox"/>	00001	Door panel call	11-02-2023	20:27:25
<input checked="" type="checkbox"/>	00002	Door panel call	08-02-2023	11:17:10
<input type="checkbox"/>	00003	Door panel call	04-02-2023	15:43:50
<input checked="" type="checkbox"/>	00004	Door panel call	02-02-2023	15:43:50
<input checked="" type="checkbox"/>	00003 3	Jack Smith	30-01-2022	22:11:00 
<input type="checkbox"/>	00004 4	Sophie Cooper	29-01-2022	08:07:06 

 001 / 003 

Exemples de types de codes de direction d'appel affichés dans le centrale du gardien des habitations :

Installation 1 bâtiment: Centrale du gardien (Bâtiment):

Code d'appel "00001" du habitation 1.
 Code d'appel "00010" du habitation 10.
 Code d'appel "00025" du habitation 25.
 Code d'appel "00032" du habitation 32.

Installation de plus d'un bâtiment: Centrale du gardien (platine générale):

Code d'appel "01001" du bâtiment 1 (habitation 1).
 Code d'appel "02010" du bâtiment 2 (habitation 10).
 Code d'appel "06025" du bâtiment 6 (habitation 25).
 Code d'appel "32032" du bâtiment 32 (habitation 32).

CENTRALE DU GARDIEN CE-ART 7/G2+

Contacts (centrale du gardien de "bâtiment")



Affiche la liste des contacts des résidents du bâtiment, en indiquant le nom du résident/habitation et le code d'appel. Appuyez sur l'un des contacts pour effectuer un appel d'intercommunication vers l'habitation sélectionné (la carte micro SD avec le fichier "NEXA_CODE_PANEL.CSV" doit être insérée, voir page 25 pour la configuration).

Code d'appel du habitation

Nom du résident (max. 16 caractères)

Abréviaton:
-Habitation: Habitat.

Contacts					
Emily	Habitat 1	1	Jake	Habitat 6	6
Liam	Habitat 2	2	Mia	Habitat 7	7
Ava	Habitat 3	3	John	Habitat 8	8
James	Habitat 4	4	Carla	Habitat 9	9
Olivia	Habitat 5	5	Daniel	Habitat 10	10

À la page précédente

À la page suivante

Pour effectuer un appel intercom vers l'habitation souhaité, pressez le "code d'appel" ou le "nom du résident" des contacts affichés sur le(s) écran(s), et le message "Appel en cours" apparaîtra sur l'écran de la centrale du gardien. Le moniteur principal du habitation appelé affiche le message "Appel entrant", suivi du message "Guard". Si vous souhaitez interrompre l'appel, pressez sur l'icône et le message "Communication terminée" apparaîtra sur l'écran. Pour établir la communication, pressez sur l'icône ou (décrocher le combiné), la communication sera terminée après 90 secondes ou en pressez sur l'icône ou (raccrocher le combiné seulement si la communication a été établie en décrochant le combiné).

Centrale du gardien qui appelle

Intercommunication

Liam
2

Appel en cours

45"

Moniteur habitation 2 reçoit l'appel

Intercommunication

Guard

Appel entrant

45"

Centrale du gardien en communication

Intercommunication

Liam Habitation 2
2

En communication

90"

Moniteur habitation 2 en communication

Intercommunication

Guard

En communication

90"

Suite de la page précédente.

CENTRALE DU GARDIEN CE-ART 7/G2+

Contacts (centrale du gardien de "platines générales")



Affiche la liste des contacts des résidents dans l'installation, en indiquant le nombre de bâtiment, nom du résident/ habitation et le code d'appel. Pressez sur l'un des contacts pour effectuer un appel intercom vers le habitation sélectionné (la carte micro SD avec le fichier "NEXA_CODE_PANEL.CSV" doit être insérée, voir page 25 pour la configuration "max. 2000 contacts/ 200 pages").

Code d'appel de l'habitation	Contacts					
	⊗ Bât 1	Habitat 1	1001	⊗ Bât 3	Habitat 2	3002
Nom du résident (max. 16 Caractères)	⊗ Bât 1	Habitat 2	1002	⊗ Bât 4	Habitat 1	4001
<u>Abréviations:</u>	⊗ Bât 2	Habitat 1	2001	⊗ Bât 4	Habitat 2	4002
-Bâtiment : Bât.	⊗ Bât 2	Habitat 2	2002	⊗ Bât 5	Habitat 1	5001
-Habitation: Habitat.	⊗ Bât 3	Habitat 1	3001	⊗ Bât 5	Habitat 2	5002

À la page précédente

À la page suivante

Pour effectuer un appel intercom vers l'habitation souhaité, pressez le "code d'appel" ou le "nom du résident" des contacts affichés sur le(s) écran(s), et le message "Appel en cours" apparaîtra sur l'écran de la centrale du gardien. Le moniteur principal du habitation appelé affiche le message "Appel entrant", suivi du message "Guard". Si vous souhaitez interrompre l'appel, pressez sur l'icône et le message "Communication terminée" apparaîtra sur l'écran. Pour établir la communication, pressez sur l'icône ou (décrocher le combiné), la communication sera terminée après 90 secondes ou en pressez sur l'icône ou (raccrocher le combiné seulement si la communication a été établie en décrochant le combiné).

Centrale du gardien qui appelle

Intercommunication

Bât 1 Habitat 2
1002

45"

Appel en cours

Moniteur habitation 2 reçoit l'appel

Intercommunication

Guard

45"

Appel entrant

Centrale du gardien en communication

Intercommunication

Bât 1 Habitat 2
1002

90"

En communication

Moniteur habitation 1002 en communication

Intercommunication

Guard

90"

En communication

Suite de la page précédente.

CENTRALE DU GARDIEN CE-ART 7/G2+

Fichier de configuration "NEXA_CODE_PANEL.CSV" (centrale du gardien du "Bâtiment")

Configurez dans le fichier "NEXA_CODE_PANEL.CSV" uniquement les champs des paramètres suivants : Position, nom du résident, colonne/bâtiment, habitation et code d'appel.

Important:-Configurer uniquement les champs des paramètres suivants et ne pas modifier la ligne 1 ou supprimer des colonnes.
-Ne pas modifier la description ou l'extension du fichier "NEXA_CODE_PANEL.CSV".

Abréviaton:

Exemple fichier de configuration pour centrale du gardien (Bâtiment)

-Habitation: Habitat.

	A	B	C	D	E
Ligne1	Position	Resident name	Backbone	Apartment	Call code
Champ	1	Mrs Emily Habitat 1	0	1	1
Champ	2	Mr Liam Habitat 2	0	2	2
Champ	3	Mrs Ava Habitat 3	0	3	3
Champ	4	Mr James Habitat 4	0	4	4
Champ	5	Mrs Olivia Habitat 5	0	5	5
Champ	6	Mr Jake Habitat 6	0	6	6
Champ	7	Mrs Mia Habitat 7	0	7	7
Champ	8	Mr John Habitat 8	0	8	8
Champ	9	Mrs Susan Habitat 9	0	9	9
Champ	10	Mr Daniel Habitat 10	0	10	10

Note : Le champ "Backbone" dans une installation de 1 bâtiment doit être à "0".

Fichier de configuration "NEXA_CODE_PANEL.CSV" (centrale du gardien "platines général")

Configurez dans le fichier "NEXA_CODE_PANEL.CSV" uniquement les champs des paramètres suivants : Position, nom du résident, colonne/bâtiment, habitation et code d'appel.

Important:-Configurer uniquement les champs des paramètres suivants et ne pas modifier la ligne 1 ou supprimer des colonnes.
-Ne pas modifier la description ou l'extension du fichier "NEXA_CODE_PANEL.CSV".

Abréviatons:

-Bâtiment: Bât.

Exemple fichier de configuration pour centrale du gardien (Platines général)

-Habitation: Habitat.

	A	B	C	D	E
Ligne 1	Position	Resident name	Backbone	Apartment	Call code
Champ	1	Bât 1 Habitat 1	1	1	1001
Champ	2	Bât 1 Habitat 2	1	2	1002
Champ	3	Bât 2 Habitat 1	2	1	2001
Champ	4	Bât 2 Habitat 2	2	2	2002
Champ	5	Bât 3 Habitat 1	3	1	3001
Champ	6	Bât 3 Habitat 2	3	2	3002
Champ	7	Bât 4 Habitat 1	4	1	4001
Champ	8	Bât 4 Habitat 2	4	2	4002
Champ	9	Bât 5 Habitat 1	5	1	5001
Champ	10	Bât 5 Habitat 2	5	2	5002

NETTOYAGE DU CENTRALE

- Pour le nettoyage du centrale du gardien, ne jamais utiliser de solvants ni de produits de nettoyage contenant des acides, du vinaigre ou abrasifs
- Utiliser à chiffon doux et non pelucheux humecté (imbibé) d'eau.
- Passer le chiffon sur le centrale du gardien, toujours dans la même direction, de haut en bas.
- Après avoir nettoyé le centrale du gardien, le sécher soigneusement à l'aide d'un chiffon sec, doux et non pelucheux pour éliminer l'humidité.

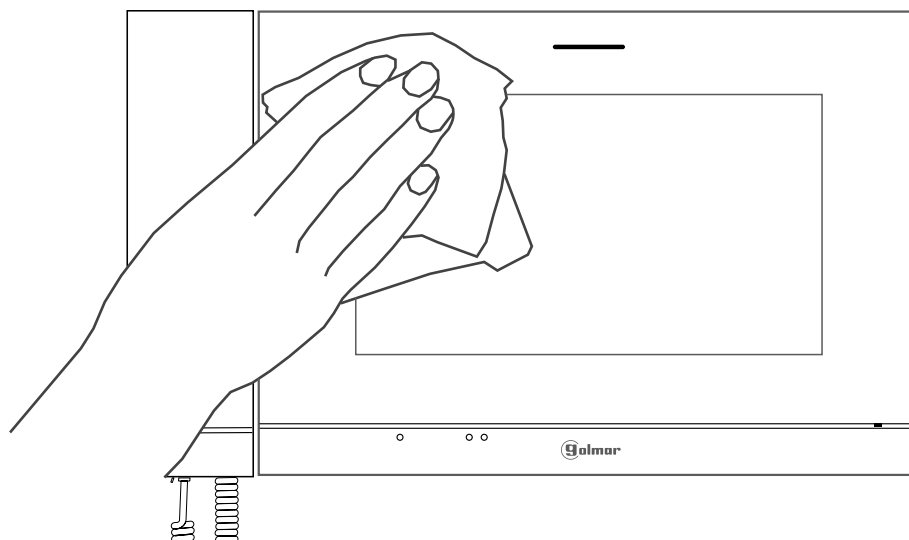

CODES SPÉCIAUX

Vous pouvez activer certaines fonctions ou modifier certains paramètres en saisissant différents codes spéciaux. Pour ce faire, accédez au menu « Installateur » de la centrale du gardien. Accédez à l'écran « À propos de » du menu des paramètres principaux (page 12) et pressez cinq fois de suite l'icône  située en haut à gauche de l'écran. Une fois cela fait, un clavier, qui vous permettra de saisir les codes, s'affichera.

Écran « À propos de »

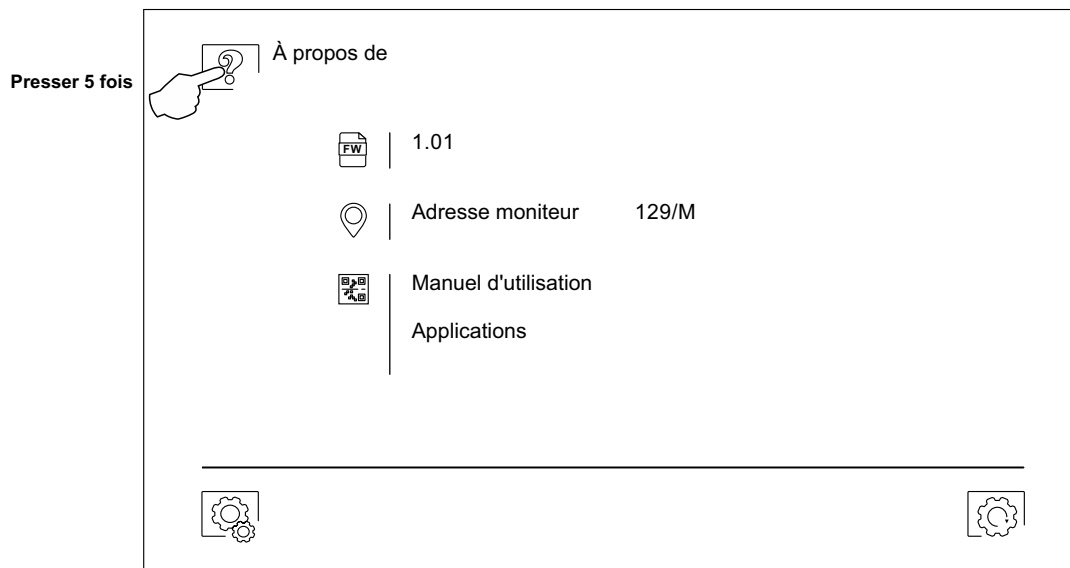

L'écran des « codes spéciaux » s'affichera. Introduisez les codes l'un après l'autre, puis confirmez-les en pressant l'icône . Si le code introduit est correct, le message « OK » s'affichera. Dans le cas contraire, le message « ERREUR » s'affichera.

Pour revenir sur l'écran « À propos de », pressez l'icône .

Écran des « Codes spéciaux » :

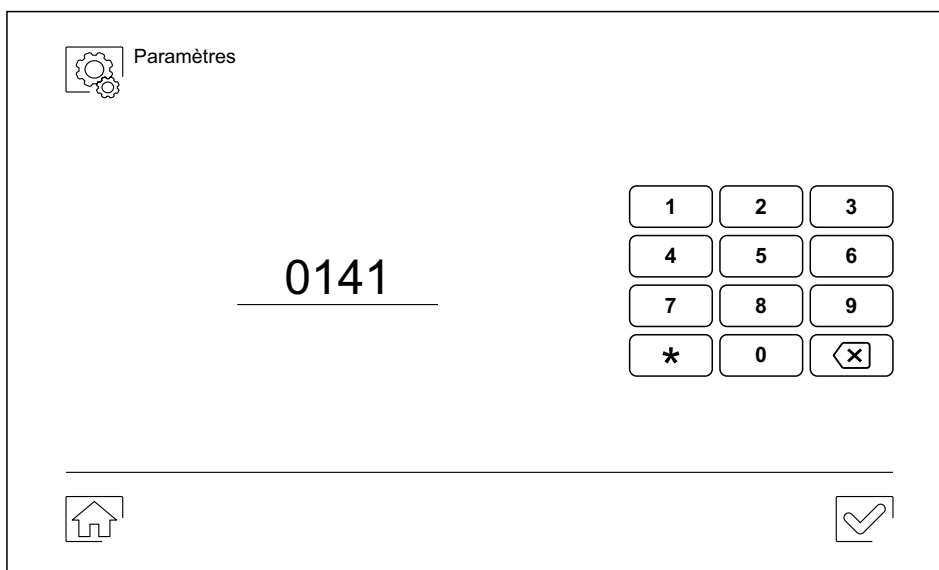

Suite de la page précédente.

CODES SPÉCIAUX

Pour définir si le moniteur est principal ou secondaire.

<u>Principal</u>	<u>Secondaire 1</u>	<u>Secondaire 2</u>	<u>Secondaire 3</u>	<u>Valeur d'usine</u>
0550	0551	0552	0553	0550 (principal)

Activer/désactiver le poussoir masqué début/fin de communication et d'ouverture de porte sur une centrale (poussoirs masqués situés au-dessus des points d'orientation ●/●● pour les personnes malvoyantes).

<u>Activé</u>	<u>Désactivé</u>	<u>Valeur d'usine</u>
0461	0460	0460 (désactivé)

Activer/désactiver le (indicateur de mise en marche) sur une centrale.

<u>Activé</u>	<u>Désactivé</u>	<u>Valeur d'usine</u>
0471	0470	0471 (activé)

Mode capture des appels de la platine, configurer seulement sur le centrale du gardien principal.

	<u>Activé</u>	<u>Désactivé</u>	<u>Valeur d'usine</u>
Capture platine 1	1711	1710	1710
Capture platine 2	2711	2710	2710
Capture platine 3	3711	3710	3710
Capture platine 4	4711	4710	4710

Mode nuit (et avec le modecapture activé, le platine effectue l'appel s'il détecte une "faible luminosité ambiante" appelle directement le habitation), configurer seulement sur le centrale du gardien principal.

<u>Activé</u>	<u>Désactivé</u>	<u>Valeur d'usine</u>
0591	0590	0590

Sources de vidéo disponibles sur le central gardien (configurer uniquement sur le centrale gardien principal).

	<u>Visible</u>	<u>Non Visible</u>	<u>Valeur d'usine</u>
Platine 1	0111	0110	0111
Platine 2	0121	0120	0120
Platine 3	0131	0130	0130
Platine 4	0151	0150	0150
Caméra 1	0141	0140	0140
Caméra 2	0181	0180	0180
Caméra 3	0171	0170	0170
Caméra 4	0191	0190	0190

CODES SPÉCIAUX (PLATINE GÉNÉRALE)

Sources de vidéo disponibles sur le central gardien (configurer uniquement sur le centrale gardien principal).

	<u>Visible</u>	<u>Non Visible</u>	<u>Valeur d'usine</u>
Platine générale 1	1111	1110	1111
Platine générale 2	1121	1120	1120
Platine générale 3	1131	1130	1130
Platine générale 4	1151	1150	1150
Caméra générale 1	1141	1140	1140
Caméra générale 2	1181	1180	1180
Caméra générale 3	1171	1170	1170
Caméra générale 4	1191	1190	1190

- Uniquement disponible avec le monitor: ART 4 "V06" ou postérieur / ART 4 LITE et ART 4H LITE "V03" ou postérieur / ART 4TH LITE "V01" ou postérieur / ART 7 LITE V02 ou postérieur / ART 7H "V01" ou postérieur et ART 7W "V07" ou postérieur. (Voir compatibilité des moniteurs avec la centrale du gardien à la page 2).

SCHEMAS D'INSTALLATION AVEC CENTRALE DU GARDIEN (BÂTIMENT):

Portier vidéo avec 31 moniteurs ART 7W/G2+, 1 CE-ART 7/G2+, 8 distributeurs D4L-G2+ et gâche électrique de courant continu Golmar.

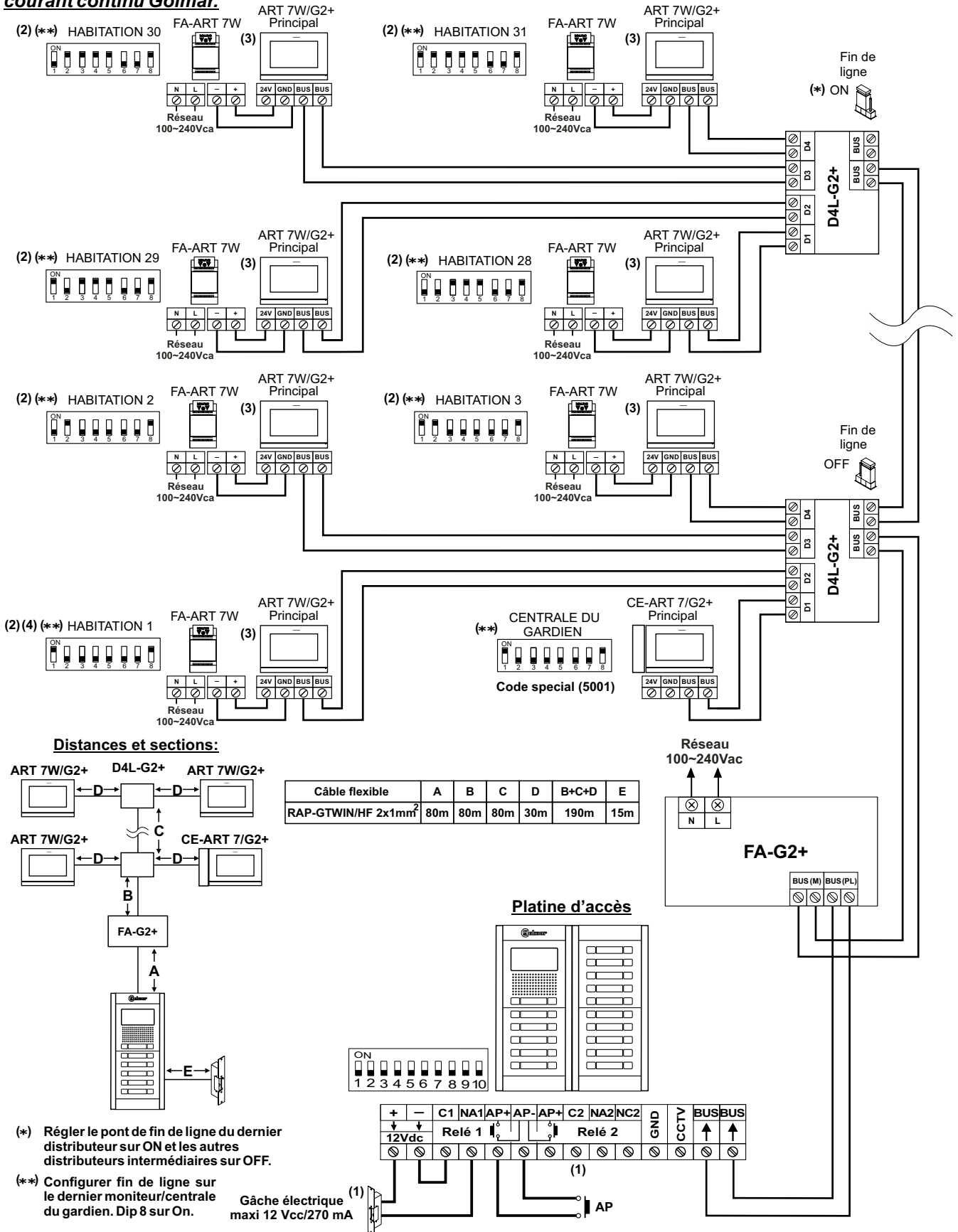

Distances et sections:

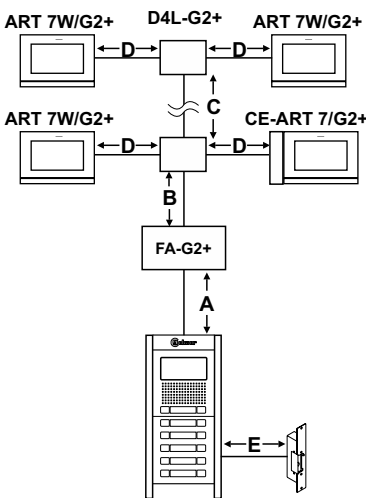

Câble flexible	A	B	C	D	B+C+D	E
RAP-GTWIN/HF 2x1mm ²	80m	80m	80m	30m	190m	15m

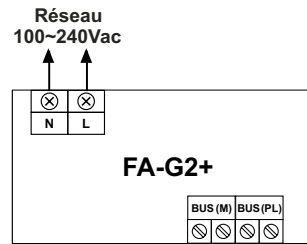

Platine d'accès

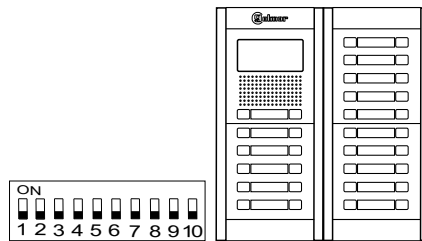

(*) Régler le pont de fin de ligne du dernier distributeur sur ON et les autres distributeurs intermédiaires sur OFF.

(**) Configurer fin de ligne sur le dernier moniteur/centrale du gardien. Dip 8 sur On.

Gâche électrique (1) maxi 12 Vcc/270 mA

Important:

- (1) Pour le branchement d'une gâche électrique "Vca" ou une 2e gâche électrique ou plus d'une platine (voir manuel "T632 G2+ SE", page 50 à 52).
- (2) Plus informations relatives au moniteur ART 7W/G2+ reportez-vous au guide rapide fourni avec le produit et page 2 pour compatibilité avec le centrale.
- (3) Le moniteur art 7W/G2+ avec Wifi activée (seulement le moniteur principal de chaque habitation) doit être doté d'une alimentation FA-ART 7W.
- (4) Lors de la configuration de la centrale du gardien (du bâtiment), voir page 6 pour configurer l'adresse du/les moniteur(s) de l'appartement 1.

SCHÉMAS D'INSTALLATION AVEC CENTRALE DU GARDIEN (PLATINE GÉNÉRALE):

Portier vidéo avec 3 bâtiments, 96 moniteurs (série ART 4 / ART 7 / ART 7W), 1 CE-ART 7/G2+ et 3 RD-G2+ "block mode".

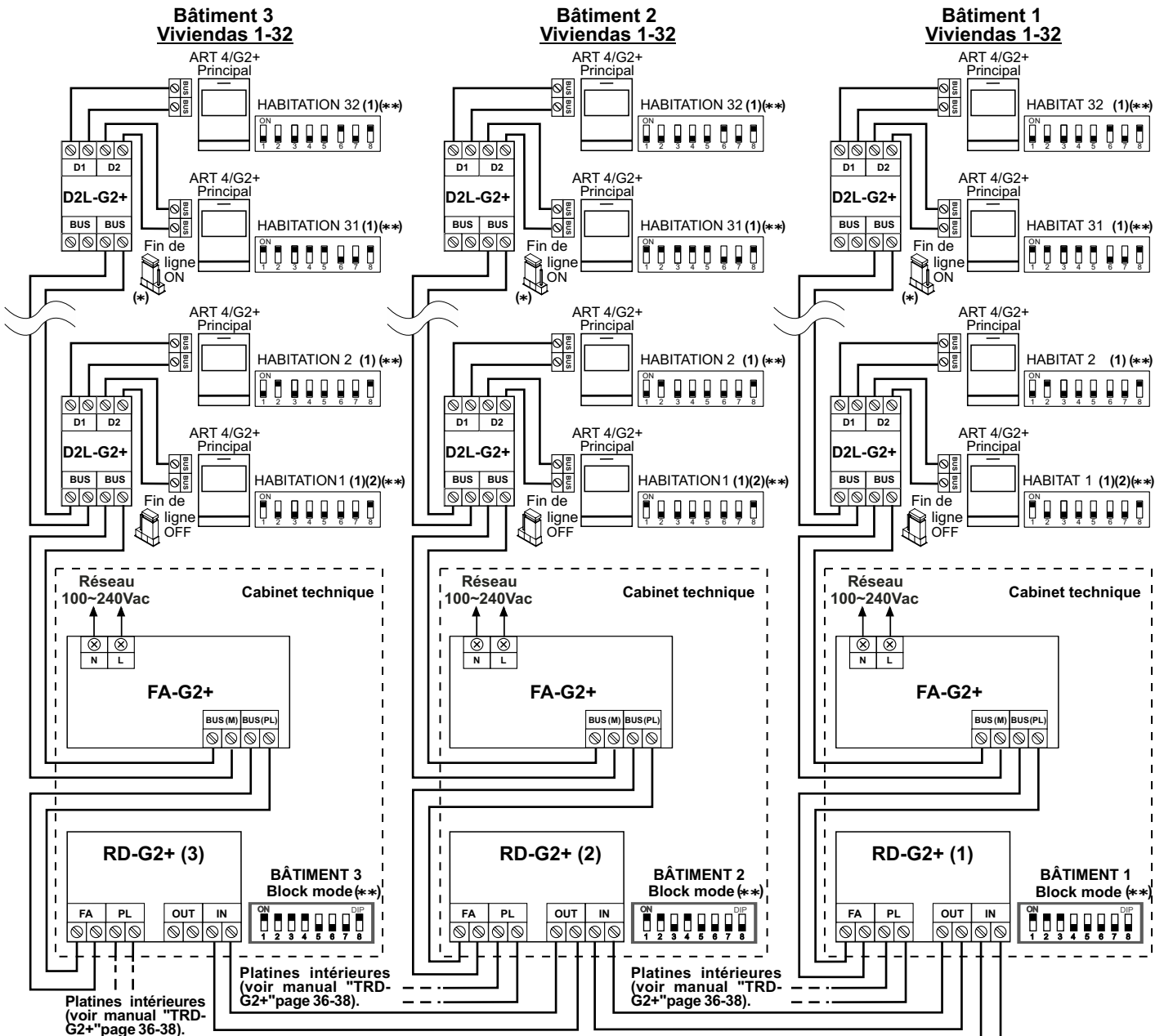

Important : (Installation avec les habitations de moniteurs ART 7W avec WiFi activé)

Seul le moniteur de la habitation principale est équipé du WiFi.
(Requiert une alimentation FA-ART 7W par habitation).

Remarque:

Le défilement à partir du le centrale du gardien, ne concerne que les platines généraux et CCTV desde platines généraux (voir page 7).

Vers le "Bus M" de l'alimentation FA-G2+ (voir manuel "TRD-G2+" page 36).
Note : (Plus d'une platine général, voir manuel "TRD-G2+" page 37 et 38).

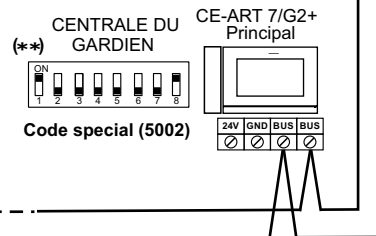

(*) Régler le pont de fin de ligne du dernier distributeur sur ON et les autres distributeurs intermédiaires sur OFF.

Abréviation:

-Habitation: Habitat.

(**) Configurer fin de ligne sur le dernier moniteur, RD-G2+ et centrale du gardien. Dip 8 sur On.

Note : Tableau des distances et sections, voir page 31.

Important

- (1) Pour la description, l'installation, la configuration, la programmation du moniteur et de la platine, voir le manuel correspondant. (Voir page 2 pour la compatibilité du moniteur avec la centrale du gardien).
- (2) Lors de la configuration de la centrale du gardien (platines générales), voir page 7 pour configurer l'adresse du (des) moniteur(s) de l'habitation 1 de chacun des bâtiments.

Exemple d'installation avec 4 bâtiments, 128 moniteurs, 4 RD-G2+ " block mode ", 16 platines intérieurs et 4 platines générales.

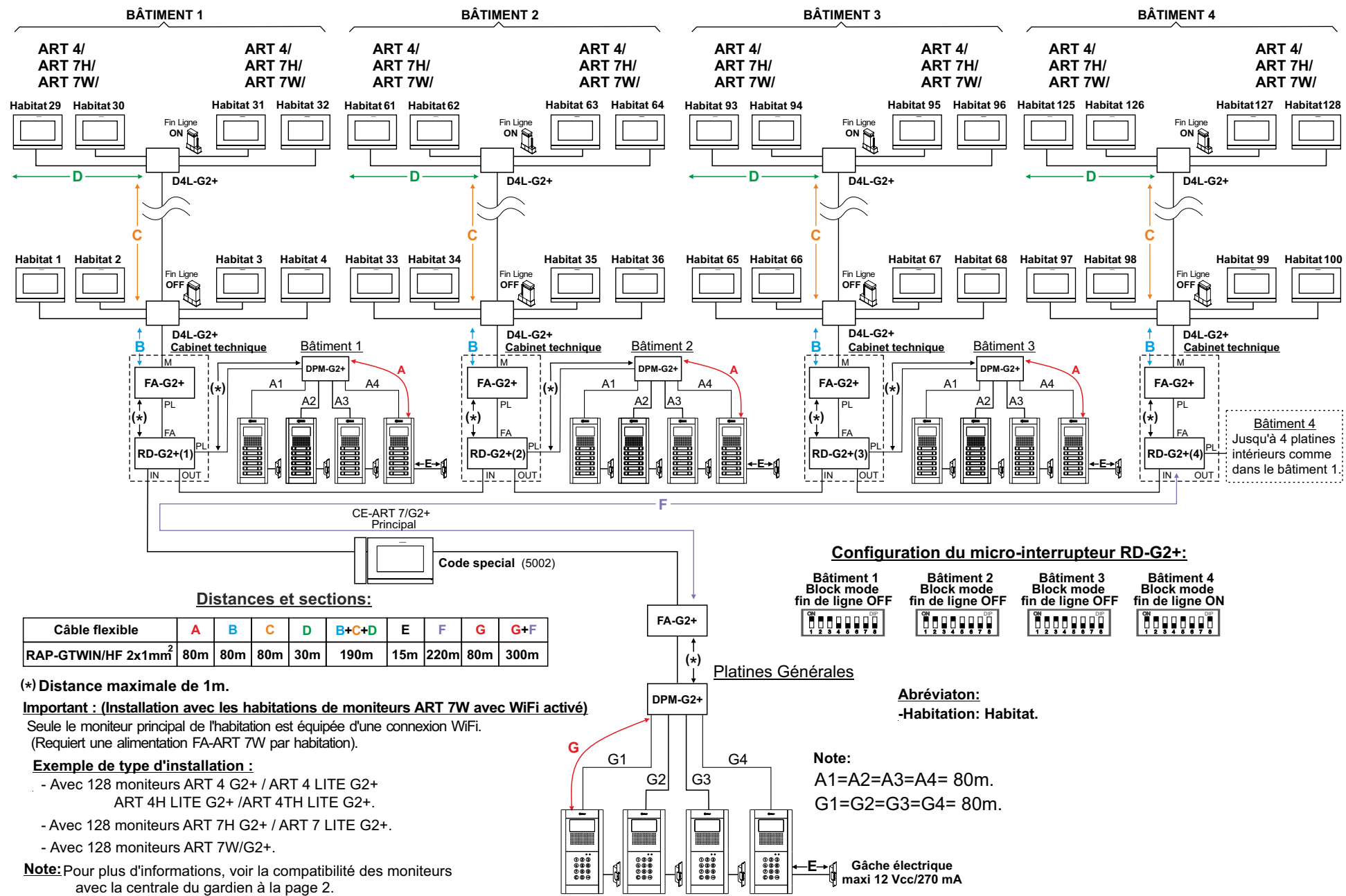

Distances et sections:

Câble flexible	A	B	C	D	B+C+D	E	F	G	G+F
RAP-GTWIN/HF 2x1mm ²	80m	80m	80m	30m	190m	15m	220m	80m	300m

(*) Distance maximale de 1m.

Important : (Installation avec les habitations de moniteurs ART 7W avec WiFi activé)

Seule le moniteur principal de l'habitation est équipée d'une connexion WiFi. (Requiert une alimentation FA-ART 7W par habitation).

Exemple de type d'installation :

- Avec 128 moniteurs ART 4 G2+ / ART 4 LITE G2+ / ART 4H LITE G2+ / ART 4TH LITE G2+.
- Avec 128 moniteurs ART 7H G2+ / ART 7 LITE G2+.
- Avec 128 moniteurs ART 7W/G2+.

Note: Pour plus d'informations, voir la compatibilité des moniteurs avec la centrale du gardien à la page 2. Le défilement à partir du le centrale du gardien, ne concerne que les platines généraux et CCTV desde platines généraux (voir page 7).

Configuration du micro-interrupteur RD-G2+:

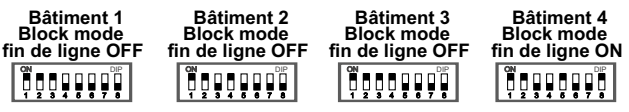

Abréviaton:
-Habitation: Habitat.

Note:
A1=A2=A3=A4= 80m.
G1=G2=G3=G4= 80m.

Gâche électrique maxi 12 Vcc/270 mA

Exemple d'installation avec 4 bâtiments, 128 moniteurs, 4 RD-G2+ "block mode", 16 platines intérieures et 4 platines générales.

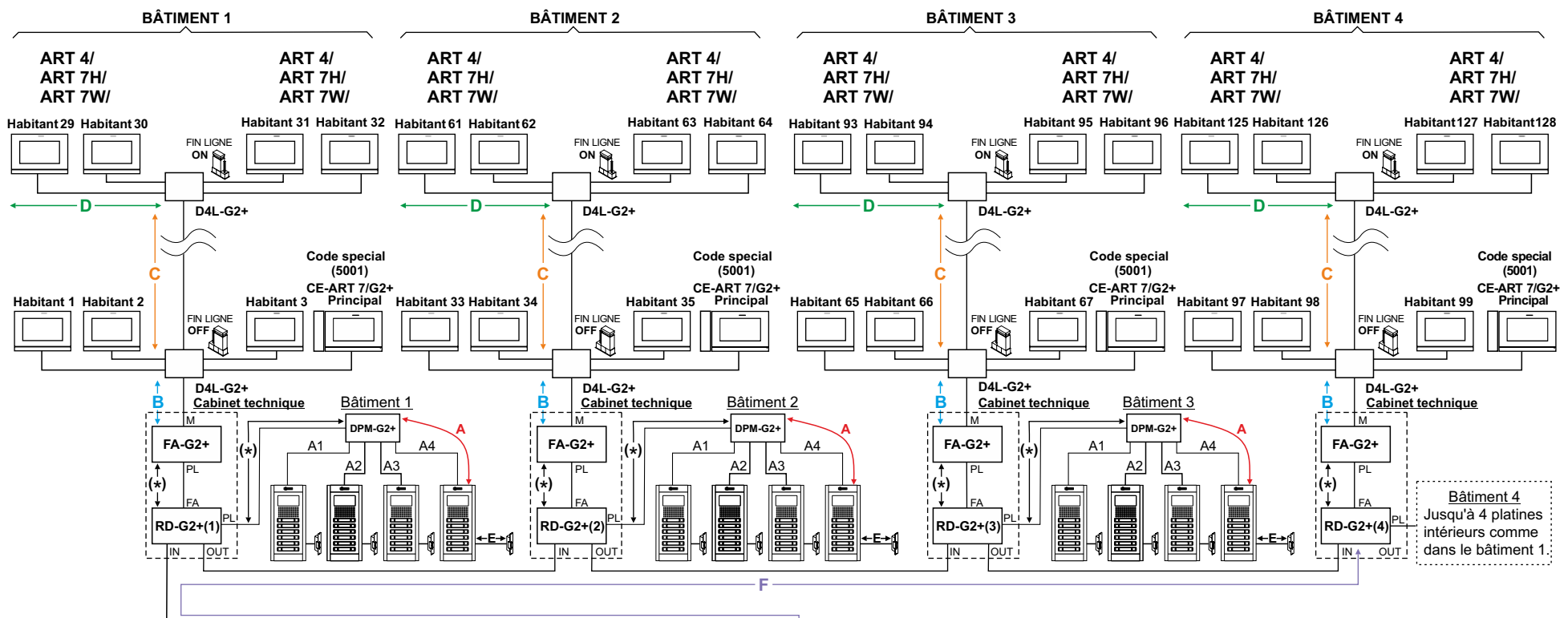

Distances et sections:

Câble flexible	A	B	C	D	B+C+D	E	F	G	G+F
RAP-GTWIN/HF 2x1mm ²	80m	80m	80m	30m	190m	15m	220m	80m	300m

(*) Distance maximale de 1m.

Important : (Installation avec les habitations de moniteurs ART 7W avec WiFi activé)

Seule le moniteur principal de l'habitation avec WiFi activé.
(Requiert alimentation FA-ART 7W par habitation et centrale du gardien).

Exemple de type d'installation :

- Avec 128 moniteurs ART 4 G2+ / ART 4 LITE G2+ / ART 4H LITE G2+ / ART 4TH LITE G2+.
- Avec 128 moniteurs ART 7H G2+ / ART 7 LITE G2+.
- Avec 128 moniteurs ART 7W/G2+.

Note: Pour plus d'informations, voir la compatibilité des moniteurs avec la centrale du gardien à la page 2.

Le défilement à partir du le centrale du gardien de bâtiment, platines & CCTV de les platines de bâtiment et platines générales et CCTV de les platines générales (voir page 7).

Configuration du micro-interrupteur RD-G2+:

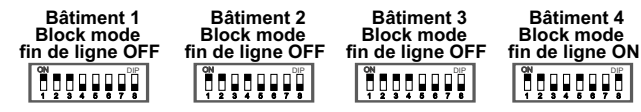

Abréviation:
-Habitation: Habitat.

Note:
A1=A2=A3=A4= 80m.
G1=G2=G3=G4= 80m.

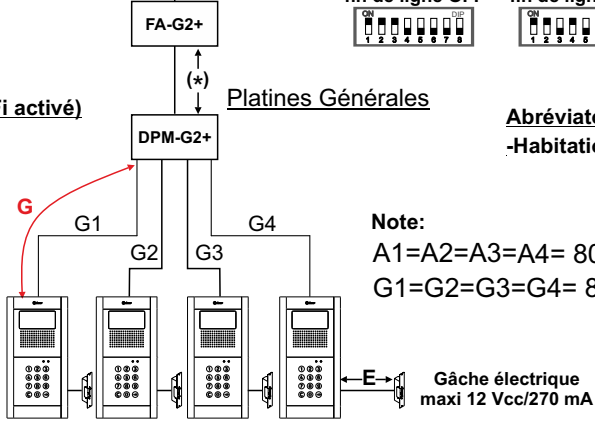

NOTES:

A series of horizontal dotted lines for writing notes.

CONFORMITÉ:

Este producto es conforme con las disposiciones de las Directivas Europeas aplicables respecto a la Compatibilidad Electromagnética **2014/30/CEE**.

*This product meets the essentials requirements of applicable European Directives regarding Electromagnetic Compatibility **2014/30/ECC**.*



NOTA: El funcionamiento de este equipo está sujeto a las siguientes condiciones:

(1) Este dispositivo no puede provocar interferencias dañinas, y (2) debe aceptar cualquier interferencia recibida, incluyendo las que pueden provocar un funcionamiento no deseado.

NOTE: Operation is subject to the following conditions:

(1) This device may not cause harmful interference, and (2) this device must accept any received interference, including the ones that may cause undesired operation.



golmar@golmar.es

www.golmar.es

GOLMAR S.A.
C/ Silici, 13
08940- Cornellá de Llobregat
SPAIN



Golmar se reserva el derecho a cualquier modificación sin previo aviso.

Golmar se réserve le droit de toute modification sans préavis.

Golmar reserves the right to make any modifications without prior notice.