

Panneau 24 et 48 ports angle à équiper

Référence(s) : 0 337 92/94

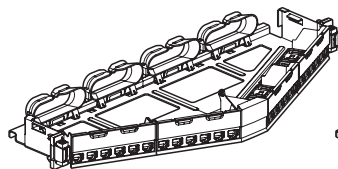

0 337 92

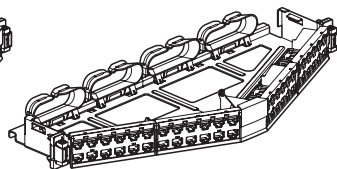

0 337 94



0 337 53/54/63/64/65/73/75

SOMMAIRE

Page

1. CARACTERISTIQUES GENERALES	1
2. MISE EN SITUATION	1
3. CARACTERISTIQUES TECHNIQUES	1
4. INSTALLATION	2
5. COTES D'ENCOMBREMENT	2
6. RACCORDEMENT USUEL DE RJ 45	2
7. PERFORMANCES	2
8. ACCESSOIRES	2

1. CARACTERISTIQUES GENERALES

Equipés de Soluclip nouvelle génération pour fixation automatique (pas de vis) sur les montants des baies et coffrets (les soluclips ayant été conçus pour s'adapter à des montants d'épaisseur allant de 1.5 à 2mm max).

Montage universel dans toutes baies ou coffrets avec reprise de masse automatique sur les montants non peints. En cas de montants peints, possibilité de raccorder à la masse avec un cordon grâce à une connexion par vis.

Equipés de blocs RJ 45 Cat 5e à 6A (0 337 92/94)

Equipés de blocs RJ 45 Cat 8 (0 337 92 seulement)

Equipé de guide-câbles à l'arrière pour maintien du câble lors de la maintenance

Reçoit jusqu'à 24 (0 337 92) ou 48 (0 337 94) connecteurs RJ45 cat.5e à cat 8

Livrés avec étiquettes de repérage de couleur pour chaque bloc.

Désignation	Référence	Poids (g)
Panneau 24 RJ 45 à équiper	0 337 92	958,05
Panneau 48 RJ 45 à équiper	0 337 94	945,5

Désignation	UTP	FTP	STP	Poids (g)	
	Connecteur RJ 45 Cat. 5e UTP	0 337 53		11	
	Connecteur RJ 45 Cat. 5e FTP		0 337 54	11	
	Connecteur RJ 45 Cat. 6 UTP	0 337 63		11	
	Connecteur RJ 45 Cat. 6 FTP		0 337 64	11	
	Connecteur RJ 45 Cat. 6 STP			0 337 65	40
	Connecteur RJ 45 Cat. 6A UTP	0 337 73			11
	Connecteur RJ 45 Cat. 6A STP			0 337 75	40

2. MISE EN SITUATION

Le raccordement des connecteurs se fait par l'avant sans outil spécifique.

- Clippage unitaire du connecteur sur le panneau

Plus besoin de fixation par collier : le câble est maintenu dans son guide câble.

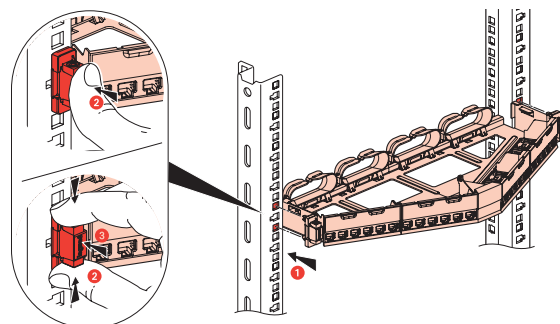

3. CARACTERISTIQUES TECHNIQUES

■ 3.1 Caractéristiques matière

Panneau : tôle acier galvanisé DC01

Connecteur :

- Contacts : or/nickel, épaisseur d'or >0,8 µm minimum
- Pièces métalliques : bronze, nickel, platine, or
- Polycarbonate PBT

■ 3.2 Caractéristiques électriques

Tension de claquage : 1000 V

Résistance de contact : 20 mΩ

Résistance d'isolement : 500 MΩ sous 100 V continu

Performance à la tenue d'un signal POE jusqu'à 50 W

■ 3.3 Caractéristiques mécaniques

Nombre de connexions et déconnexions maxi : 5 sans rafraîchir le fil

Endurance : 2500 manœuvres (enfichage / déenfichage)

IK03

■ 3.4 Caractéristiques climatiques

Températures d'utilisation : -10°C à +60°C

Humidité : 5% à 85% (sans condensation)

4. INSTALLATION

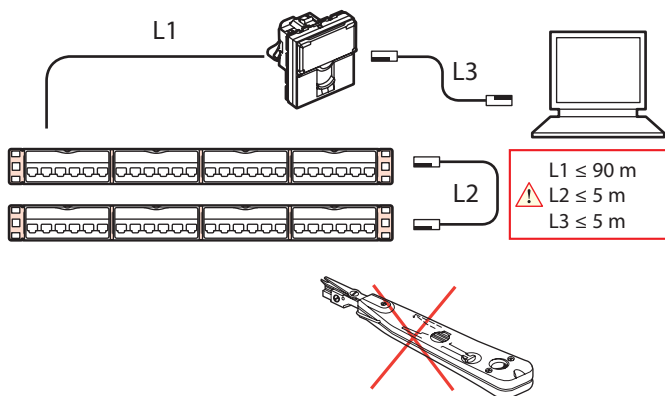

5. COTES D'ENCOMBREMENT

Cotes panneaux 0 337 92/94

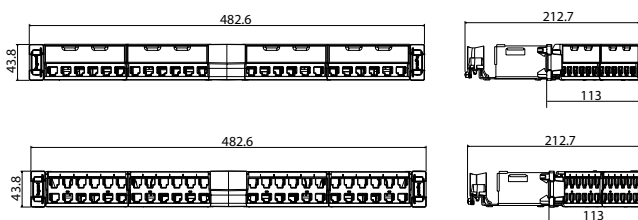

6. RACCORDEMENT USUEL DE RJ 45

Accepte les fiches :

RJ 11 (4 contacts), RJ 12 (6 contacts), RJ 45 (9 contacts).

Double code couleur EIA - TIA 568 A et B sur bornes :

- UTP 8 contacts
- FTP 9 contacts

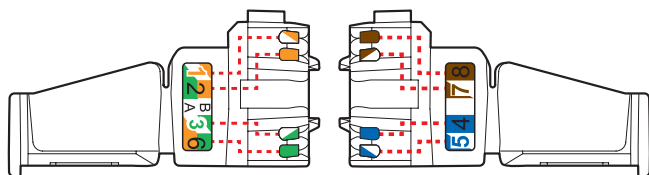
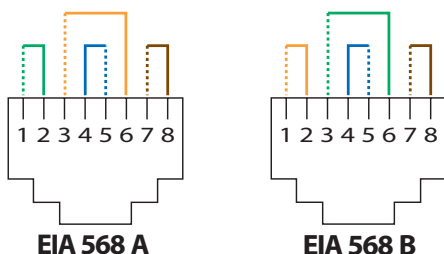

Conducteurs admissibles :

- Monobrin/Multibrins : 0,4 à 0,65 mm, AWG 26 à 22
- Isolant conducteur polyéthylène : Ø 0.85 à 1,7 mm sur isolant

Nombre de fils à raccorder par connexion : 1

Les connecteurs RJ 45 sont équipés d'un verrou ne nécessitant pas d'outil spécifique et permettant un re-câblage en cas d'erreur.

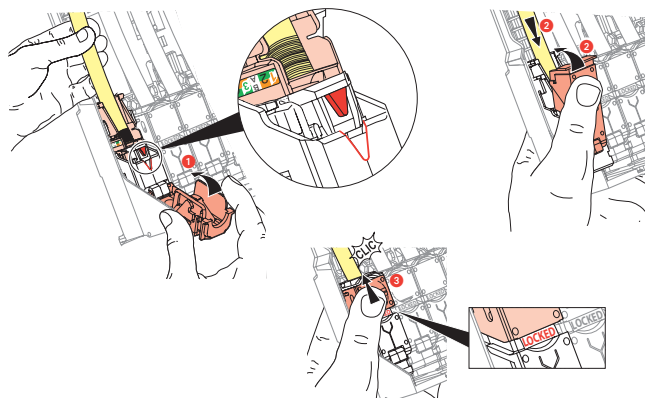

Ce système permet d'épanouir facilement les paires avant montage sur le connecteur.

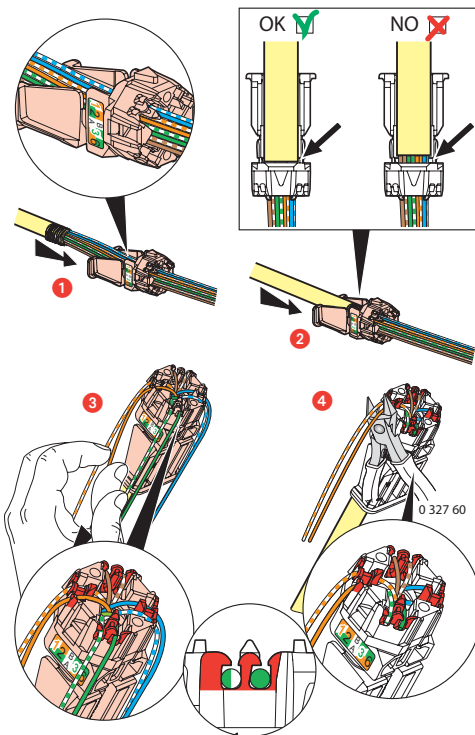

L'épanouissement de câbles permet de garantir un respect de 13 mm de dépairage de chaque paire comme demandé par la norme. L'épanouissement des paires à 90° par rapport au câble assure les meilleures performances.

7. PERFORMANCES

Les performances de ces panneaux dépendant des connecteurs dont ils sont équipés (voir fiches techniques des connecteurs)

8. ACCESSOIRE

- 0 337 57 : Obturateur de ports

Plaque obturatrice 6 port sécables

Permet d'obturer individuellement, partiellement ou totalement de 1 à 6 ports (bloc 6 ports) ou 1 à 12 ports (bloc HD)

- 0 337 58 :Couvercles pour panneaux angle

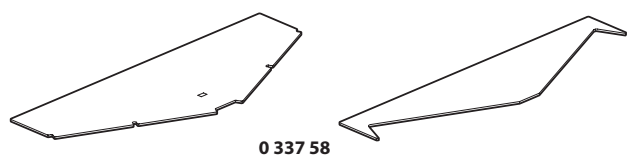

■ 8.1 Montage sur panneau 24 ports

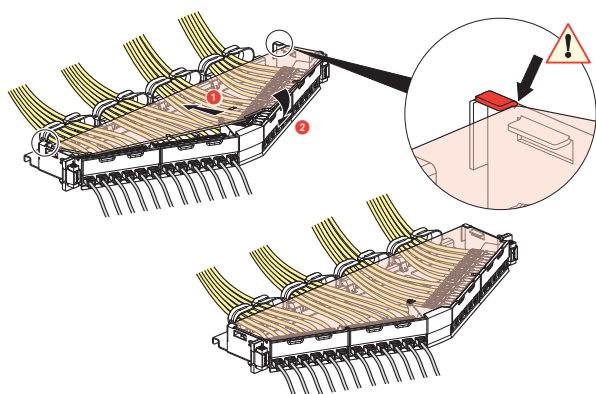

■ 8.2 Montage sur panneau 48 ports

