





**TRILUX**

## LIVELINK

LIGHTGRID SENSOR PIR

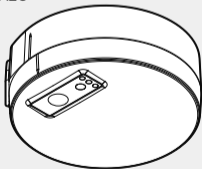
- DE** MONTAGEANLEITUNG
- EN** MOUNTING INSTRUCTIONS
- FR** INSTRUCTIONS DE MONTAGE
- IT** ISTRUZIONI DI MONTAGGIO
- ES** INSTRUCCIONES DE MONTAJE
- NL** MONTAGEHANDLEIDING
- PL** INSTRUKCJA MONTAŻU



 LiveLink

10286201 | 221125



## LL LIGHTGRID SENSOR PIR

DE

### Zu Ihrer Sicherheit

Lesen Sie sorgfältig alle Hinweise und Montageschritte. Bewahren Sie die Anleitung für Wartungs- oder Demontearbeiten auf.

### Erläuterung der Warnstufen

Beachten und befolgen Sie die Warnhinweise. Nichtbeachten der Warnhinweise kann zu Verletzungen oder Sachschäden führen!



**WARNUNG!** Kennzeichnet Gefahren, die schwere und/oder tödliche Verletzungen zur Folge haben können.



**VORSICHT!** Kennzeichnet Gefahren, die zu Verletzungen oder Gesundheitsgefährdungen führen können.



**WICHTIG.** Kennzeichnet Gefahren, die zu Sachschäden oder Funktionsstörungen führen können.



**TIPP.** Kennzeichnet Informationen, die einen Rat-schlag oder nützlichen Hinweis enthalten.

### Erläuterung von Warnhinweisen und anleitenden Piktogrammen



**WARNUNG!** Der elektrische Anschluss muss durch fachkundiges Personal, das ausgebildet und befugt ist, erfolgen.

## LL LIGHTGRID SENSOR PIR



**WARNUNG!** Die Montage muss durch fachkundiges Personal, das ausgebildet und befugt ist, erfolgen.



**WARNUNG!** Gefahr eines elektrischen Schlages! Arbeiten Sie niemals bei anliegender elektrischer Spannung.

### Bestimmungsgemäße Verwendung

Bestimmt für Innenräume mit einer max. Umgebungstemperatur von: **ta 25 °C**

Schutzklasse: **III**

Schutzart: **IP20**

### Richtlinie 2014/53/EU

Vereinfachte EU-Konformitätserklärung nach RED-Richtlinie, falls in der Leuchte ein Betriebsgerät mit NFC-Schnittstelle oder eine Funkkomponente verbaut ist:

Hiermit erklärt TRILUX, dass der folgende Funkanlagentyp Richtlinie 2014/53/EU entspricht:

**LIVELINK ...**

Den vollständigen Text der EU-Konformitätserklärung finden Sie im Internet:

[www.trilux.com/eu-conformity](http://www.trilux.com/eu-conformity)

### Entsorgung von Elektro- und Elektronik-Altgeräten



Sammeln und entsorgen Sie Elektro- und Elektronik-Altgeräte am Ende ihrer Lebensdauer immer getrennt. Holen Sie sich im Zweifel Auskunft zur umweltgerechten Entsorgung bei der örtlichen Kommunalbehörde oder speziellen



## LL LIGHTGRID SENSOR PIR

Entsorgungsfachbetrieben ein. Aktuelle Informationen zur Energieeffizienzklasse der gewählten Produktvariante finden Sie im entsprechenden Datenblatt der Leuchte. Hinweise zum Austausch oder zur Demontage des Leuchtmittels gemäß Verordnung 2019/2020/EU finden Sie unter: [www.trilux.com/EcoDesign](http://www.trilux.com/EcoDesign)

### Produktbeschreibung

In Verbindung mit dem LiveLink LightGrid Controller dient der Sensor dazu Bewegung und Lichtänderungen zu detektieren. Der Anschluss des LightGrid Sensors an den Controller erfolgt über eine separat zu bestellende RS-485 Bus Leitung.

### TECHNISCHE DATEN



Eingangsspannung	7 - 12 V DC
Eingangsstrom	20 mA bei 9 V
Anschlussleitung	RJ10
Schutzart	IP20
Umgebungstemperatur $t_a$	-20 bis 45°C
Leitungslänge L	50 m
TOC	AP: 8264600 UP: 8264800

## LL LIGHTGRID SENSOR PIR



### EN

#### For your safety

Read all instructions and mounting steps carefully. Keep the instructions for maintenance or disassembly work.

#### Explanation of the warning levels

Observe and follow the warnings. Non-observance of the warnings may lead to injuries or material damage!



**WARNING!** Indicates dangers which can result in serious and/or fatal injuries.



**CAUTION!** Indicates dangers which can result in injuries or health hazards.



**NOTICE.** Indicates dangers which can result in material damage or malfunctions.



**TIP.** Indicates information containing advice or a useful note.

#### Explanation of warning messages and instructional pictograms



**WARNING!** The electrical connection must be carried out by professional personnel who are trained and authorised.



**WARNING!** The assembly must be carried out by professional personnel who are trained and authorised.



## LL LIGHTGRID SENSOR PIR



**WARNING!** Risk of electric shock! Never work with electrical voltage applied.

### Intended use

Intended for indoor use with a maximum ambient temperature of: **t<sub>a</sub> 25 °C**

Safety class: **III**

Protection rating: **IP20**

### Directive 2014/53/EU

Simplified EU Declaration of Conformity according to the RED Directive if the luminaire is equipped with a control gear unit with NFC interface or a radio component: TRILUX hereby declares that the following radio system type complies with Directive 2014/53/EU:

### LIVELINK ...

The full text of the EU Declaration of Conformity is available on the Internet at:

[www.trilux.com/eu-conformity](http://www.trilux.com/eu-conformity)

### Disposal of waste electrical and electronic equipment



Always collect and dispose of old electrical and electronic equipment separately at the end of its service life. In case of doubt, seek information about environmentally-compliant waste disposal from your local district authority or special waste disposal companies. Current information on the energy efficiency class of the selected product version can be found in the corresponding data sheet for the luminaire.

## LL LIGHTGRID SENSOR PIR



re. Instructions for replacing or removing the light source in accordance with Regulation 2019/2020/EU can be found at: [www.trilux.com/EcoDesign](http://www.trilux.com/EcoDesign)

### Product description

In conjunction with the LiveLink LightGrid Controller, the sensor is used to detect movement and light changes. The LightGrid sensor is connected to the controller via an RS-485 bus cable that must be ordered separately.

### TECHNICAL DATA



Input voltage	7 - 12 V DC
Input current	20 mA bei 9 V
Connecting cable	RJ10
Protection rating	IP20
Ambient temperature t <sub>a</sub>	-20 to 45°C
L cable length	50 m
TOC	AP: 8264600 UP: 8264800



## LL LIGHTGRID SENSOR PIR

FR

### Pour votre sécurité

Lisez attentivement toutes les remarques et étapes de montage. Conservez ces instructions pour des travaux d'entretien ou de démontage.

### Explication des niveaux d'avertissement

Respectez et suivez les avertissements. Le non-respect des avertissements peut entraîner des blessures ou des dommages matériels !



**AVERTISSEMENT !** Signale des risques pouvant résulter dans des blessures graves et/ou mortelles.



**ATTENTION !** Signale des risques pouvant entraîner des blessures ou des risques pour la santé.



**IMPORTANT.** Signale des risques pouvant entraîner des dommages matériels ou des dysfonctionnements.



**CONSEIL.** Signale des informations contenant un conseil ou une remarque utile.

### Explication des avertissements et des pictogrammes d'instruction



**AVERTISSEMENT !** Le raccordement électrique doit être effectué par un personnel qualifié, formé et autorisé.

## LL LIGHTGRID SENSOR PIR



**AVERTISSEMENT !** Le montage doit être effectué par un personnel qualifié, formé et autorisé.



**AVERTISSEMENT !** Risque d'électrocution ! Ne travaillez jamais sous tension électrique.

### Utilisation conforme à l'usage prévu

Conçu pour des espaces intérieurs à la température ambiante maximale de : **ta 25 °C**

Classe électrique : **III**

Indice de protection : **IP20**

### Directive 2014/53/UE

Déclaration de conformité UE simplifiée, selon la directive RED si un appareillage à interface NFC ou un composant radio est intégré au luminaire :

Par la présente, TRILUX déclare que le type d'installation radio suivant est conforme à la directive 2014/53/UE :

### LIVELINK ...

Vous trouverez le texte intégral de la déclaration de conformité UE sur l'Internet :

**[www.trilux.com/eu-conformity](http://www.trilux.com/eu-conformity)**

### Élimination de DEEE



À la fin de leur durée de vie, collectez et éliminez toujours les DEEE de manière sélective. Si vous avez des doutes sur une élimination sans danger pour l'environnement, demandez auprès des autorités locales ou d'entreprises de valorisation.



## LL LIGHTGRID SENSOR PIR

Vous trouverez des informations actuelles sur la classe d'efficacité énergétique de la version de produit choisie dans la feuille de données correspondante du luminaire. Vous trouverez des instructions sur l'échange ou le démontage de la lampe selon le règlement (UE) 2019/2020 à l'adresse : [www.trilux.com/EcoDesign](http://www.trilux.com/EcoDesign)

### Description du produit

En combinaison avec le contrôleur LiveLink LightGrid, le capteur sert à détecter les mouvements et les variations de lumière. Le raccordement du capteur LightGrid au contrôleur s'effectue via une ligne de bus RS-485 à commander séparément.

### CARACTÉRISTIQUES TECHNIQUES



Tension d'entrée	7 - 12 V DC
Courant d'entrée	20 mA bei 9 V
Câble d'alimentation	RJ10
Indice de protection	IP20
Température ambiante $t_a$	-20 à 45°C
Longueur de câble L	50 m
TOC	AP: 8264600 UP: 8264800

## LL LIGHTGRID SENSOR PIR



### IT

#### Per la propria sicurezza

Leggere con attenzione tutti gli avvisi e le descrizioni delle varie fasi della procedura di montaggio. Conservare le istruzioni per poterle consultare al momento di eseguire lavori di manutenzione e smontaggio.

#### Spiegazione dei livelli di avvertenza

Osservare e attenersi alle avvertenze. Una mancata osservanza delle avvertenze può essere causa di lesioni o danni materiali!



**AVVERTENZA!** Mette in guardia dai pericoli che possono comportare lesioni gravi e/o mortali.



**ATTENZIONE!** Mette in guardia da pericoli che possono essere causa di lesioni o rischi per la salute.



**AVVISO.** Mette in guardia da pericoli che possono essere causa di danni materiali o disturbi di funzionamento.



**SUGGERIMENTO.** Indica informazioni comprendenti un consiglio o un avviso utile.

#### Spiegazione delle avvertenze e dei pittogrammi didattici



**AVVERTENZA!** Il collegamento elettrico deve essere eseguito da personale competente, addestrato e autorizzato.



## LL LIGHTGRID SENSOR PIR



**AVVERTENZA!** Il montaggio deve essere eseguito da personale competente, addestrato e autorizzato.



**AVVERTENZA!** Pericolo di scarica elettrica! Mai lavorare in presenza di tensione elettrica.

### Impiego secondo destinazione

Destinato all'impiego in interni con una temperatura ambiente massima ( $t_a$ ) di 25 °C

Classe di isolamento: III

Grado di protezione: IP20

### Direttiva 2014/53/UE

Dichiarazione di conformità UE semplificata secondo direttiva RED nel caso che nell'apparecchio sia installato un alimentatore con interfaccia NFC o un componente radio:

Con il presente documento, TRILUX dichiara che il tipo di apparecchiatura radio seguente è conforme alla direttiva 2014/53/UE:

### LIVELINK ...

Per il testo completo della dichiarazione di conformità UE si rimanda all'Internet:

[www.trilux.com/eu-conformity](http://www.trilux.com/eu-conformity)

### Smaltimento di rifiuti di apparecchiature elettriche ed elettroniche



Alla fine del loro periodo di durata utile, raccogliere e smaltire i rifiuti di apparecchiature elettriche ed elettroniche sempre in modo differenziato. Nel dubbio, si

## LL LIGHTGRID SENSOR PIR



raccomanda di chiedere informazioni su uno smaltimento conforme alla normativa ambientale presso le autorità municipali del posto o aziende specializzate nello smaltimento di rifiuti. Per informazioni aggiornate sulla classe di efficienza energetica della variante di prodotto scelta si rimanda alla scheda tecnica del rispettivo apparecchio. Indicazioni sulla sostituzione o lo smontaggio della lampada secondo regolamento 2019/2020/UE possono essere consultate su:

[www.trilux.com/EcoDesign](http://www.trilux.com/EcoDesign)

### Descrizione del prodotto

Insieme al controller LiveLink LightGrid, il sensore viene utilizzato per rilevare il movimento e le variazioni di luce. Il sensore LightGrid è collegato al controllore tramite un cavo bus RS-485 ordinato separatamente.

### CARATTERISTICHE TECNICHE



Tensione di ingresso	7 - 12 V DC
Corrente di ingresso	20 mA bei 9 V
Cavo di collegamento	RJ10
Grado di protezione	IP20
Temperatura ambiente $t_a$	-20 a 45°C
Lunghezza cavo L	50 m



## LL LIGHTGRID SENSOR PIR

### CARATTERISTICHE TECNICHE



TOC

AP: 8264600

UP: 8264800

ES

### Para su seguridad

Por favor, lea detenidamente todas las indicaciones y los pasos de montaje. Guarde las instrucciones para los trabajos de mantenimiento y desmontaje.

### Explicación de los niveles de alerta

Por favor, tenga en cuenta y siga las indicaciones de peligro. ¡El incumplimiento de las indicaciones de peligro puede provocar lesiones o daños materiales!



**¡ADVERTENCIA!** Indica peligros que pueden provocar lesiones graves y/o mortales.



**¡ATENCIÓN!** Indica peligros que pueden provocar lesiones y riesgos de salud.



**¡IMPORTANTE!** Indica peligros que pueden provocar daños materiales o fallos de funcionamiento.



**CONSEJO.** Indica información con un consejo o una pista útil.

## LL LIGHTGRID SENSOR PIR



### Explicación de las advertencias y los pictogramas de instrucción



**¡ADVERTENCIA!** La conexión eléctrica debe ser realizada por personal profesional, formado y autorizado.



**¡ADVERTENCIA!** El montaje debe ser realizado por personal profesional, formado y autorizado.



**¡ADVERTENCIA!** ¡Riesgo de descarga eléctrica! Nunca realice trabajos si esta tiene tensión eléctrica.

### Uso previsto

Destinado para espacios interiores con una temperatura ambiente máxima: **ta de 25 °C**

Grado de protección: **III**

Grado de protección: **IP20**

### Directiva 2014/53/CE

Declaración de conformidad CE simplificada según la directiva RED si está integrado en la luminaria un equipamiento eléctrico con interfaz NFC o un componente de radiocontrol: Con la presente, TRILUX declara que el tipo de equipo radioeléctrico siguiente cumple con la directiva 2014/53/CE:

**LIVELINK ...**

Puede encontrar el texto completo de la declaración de conformidad CE en Internet:

**[www.trilux.com/eu-conformity](http://www.trilux.com/eu-conformity)**





## LL LIGHTGRID SENSOR PIR

### Eliminación de dispositivos eléctricos y electrónicos antiguos



Recoja y elimine los dispositivos eléctricos y electrónicos antiguos siempre por separado al final de su vida útil. En caso de duda, consulte las autoridades comunales o las empresas especializadas en eliminación de residuos para tener información sobre la eliminación respetuosa con el medio ambiente. En la ficha técnica de la luminaria correspondiente puede encontrar información actualizada sobre la clase de eficiencia energética de la variante de producto seleccionada. Para indicaciones sobre sustitución o desmontaje de la lámpara según el reglamento 2019/2020/EU consulte: [www.trilux.com/EcoDesign](http://www.trilux.com/EcoDesign)

### Descripción del producto

Junto con el controlador LiveLink LightGrid, el sensor se utiliza para detectar el movimiento y los cambios de luz. El sensor LightGrid se conecta al controlador mediante un cable de bus RS-485 que se pide por separado.

#### DATOS TÉCNICOS



Tensión de entrada	7 - 12 V DC
Corriente de entrada	20 mA bei 9 V
Cable de conexión	RJ10
Grado de protección	IP20

## LL LIGHTGRID SENSOR PIR



#### DATOS TÉCNICOS



Temperatura ambiente $t_a$	-20 a 45°C
Longitud del cable L	50 m
TOC	AP: 8264600 UP: 8264800

#### NL

### Voor uw veiligheid

Lees alle aanwijzingen en montageschappen zorgvuldig. Bewaar de handleiding voor latere onderhouds- of demontagewerkzaamheden.

### Verklaring van de waarschuwningsniveaus

Neem de waarschuwingen in acht en volg de instructies. Bij niet-naleving kan letsel of materiële schade het gevolg zijn!



**WAARSCHUWING!** Wijst op gevaren die zware en/of dodelijke letsels tot gevolg kunnen hebben.



**VOORZICHTIG!** Wijst op gevaren die kunnen leiden tot letsels of gezondheidsrisico's.



**BELANGRIJK.** Wijst op gevaren die kunnen leiden tot materiële schade of functionele storingen.



## LL LIGHTGRID SENSOR PIR



**TIP.** Wijst op informatie die een advies of een nuttige aanwijzing bevat.

### Verklaring van waarschuwingen en instructie pictogrammen



**WAARSCHUWING!** De elektrische aansluiting moet worden uitgevoerd door bevoegd en opgeleid personeel.



**WAARSCHUWING!** De montage moet worden uitgevoerd door bevoegd en opgeleid personeel.



**WAARSCHUWING!** Gevaar voor een elektrische schok! Werk nooit terwijl deze onder elektrische spanning staat.

### Bedoeld gebruik

Bedoeld voor binnengebruik bij een maximum omgevingstemperatuur van: **ta 25 °C**

Beschermcategorie: **III**

Beschermklasse: **IP20**

### Richtlijn 2014/53/EU

Vereenvoudigde EU-conformiteitsverklaring volgens de RED-richtlijn, als in de armatuur een hulpapparaat met een NFC-interface of een radiocomponent is ingebouwd:

Hiermee verklaart TRILUX dat het volgende type radioapparaat in overeenstemming is met de richtlijn 2014/53/EU:

**LIVELINK ...**

## LL LIGHTGRID SENSOR PIR



De volledige tekst van de EU-conformiteitsverklaring vindt u op het internet:

[www.trilux.com/eu-conformity](http://www.trilux.com/eu-conformity)

### Afvoer van afgedankte elektrische en elektronische apparaten



Afgedankte elektrische en elektronische apparaten moeten altijd gescheiden van het andere afval worden bewaard en afgevoerd. Vraag in geval van twijfel aan de plaatselijke bevoegde openbare dienst of een gespecialiseerd afvalverwerkingsbedrijf hoe u deze apparaten afdankt met respect voor het milieu. Actuele informatie over de energie-efficiëntieklasse van de geselecteerde productvariant vindt u in het betreffende gegevensblad van de armatuur. Aanwijzingen met betrekking tot de vervanging of demontage van de lichtbron conform Verordening (EU) 2019/2020 vindt u op:

[www.trilux.com/EcoDesign](http://www.trilux.com/EcoDesign)

### Productbeschrijving

In combinatie met de LiveLink LightGrid Controller wordt de sensor gebruikt om beweging en lichtveranderingen te detecteren. De LightGrid-sensor wordt op de controller aangesloten via een apart te bestellen RS-485-buskabel.

### TECHNISCHE GEGEVENS



Ingangsspanning

7 - 12 V DC

Ingangsstroom

20 mA bei 9 V



## LL LIGHTGRID SENSOR PIR

### TECHNISCHE GEGEVENS



Aansluitkabel	RJ10
Beschermklasse	IP20
Omgevingstemperatuur $t_a$	-20 tot 45°C
Leidingslengte L	50 m
TOC	AP: 8264600 UP: 8264800

PL

### Zasady bezpieczeństwa

Należy uważnie przeczytać wszystkie instrukcje i czynności montażowe. Zachować instrukcję na wypadek konserwacji lub demontażu.

### Wyjaśnienie poziomów ostrzegania

Przestrzegać wskazówek ostrzegawczych. Nieprzestrzeganie wskazówek ostrzegawczych może spowodować obrażenia ciała lub szkody rzeczowe!



**OSTRZEŻENIE!** Oznacza zagrożenia, które mogą prowadzić do poważnych i/lub śmiertelnych obrażeń ciała.

## LL LIGHTGRID SENSOR PIR



**UWAGA!** Oznacza zagrożenia, które mogą prowadzić do obrażeń ciała lub zagrożenia dla zdrowia.



**WSKAZÓWKA.** Oznacza zagrożenia, które mogą prowadzić do szkód materialnych lub nieprawidłowego działania.



**PORADA.** Oznacza informacje, które zawierają poradę lub przydatną wskazówkę.

### Objaśnienie ostrzeżeń i piktogramów instruktażowych



**OSTRZEŻENIE!** Podłączenie elektryczne musi być wykonane przez kompetentny personel, który został przeszkolony i posiada odpowiednie uprawnienia.



**OSTRZEŻENIE!** Montaż musi być przeprowadzony przez kompetentny personel, który został przeszkolony i posiada odpowiednie uprawnienia.



**OSTRZEŻENIE!** Niebezpieczeństwo porażenia prądem elektrycznym! Nigdy nie pracować pod napięcie elektryczne.

### Zastosowanie zgodnie z przeznaczeniem

Przeznaczona do eksploatacji w pomieszczeniach o temperaturze otoczenia maksymalna:  **$t_a$  25°C**

Klasa ochronności: **III**

Stopień ochrony: **IP20**

### Dyrektywą 2014/53/UE

Uproszczona deklaracja zgodności UE zgodnie z dyrektywą RED, jeżeli oprawa jest wyposażona w zasilacz z interfejsem



## LL LIGHTGRID SENSOR PIR

NFC lub komponent radiowy:

Firma TRILUX niniejszym oświadcza, że następujący typ instalacji radiowej jest zgodny z dyrektywą 2014/53/UE:

### LIVELINK ...

Pełny tekst deklaracji zgodności znaleźć można w internecie:

[www.trilux.com/eu-conformity](http://www.trilux.com/eu-conformity)

### Utylizacja zużytego sprzętu elektrycznego i elektronicznego



Po zakończeniu okresu eksploatacji zużyte urządzenia elektryczne i elektroniczne należy zawsze zbierać i utylizować oddzielnie. W przypadku wątpliwości należy uzyskać informacje na temat przyjaznego dla środowiska usuwania odpadów od władz lokalnych lub firm zajmujących się utylizacją odpadów specjalnych. Aktualne informacje dotyczące klasy wydajności energetycznej wybranego wariantu produktu znaleźć można na odpowiedniej karcie katalogowej oprawy. Wskazówki dotyczące wymiany lub demontażu źródła światła zgodnie z rozporządzeniem UE 2019/2020 znaleźć można pod adresem: [www.trilux.com/EcoDesign](http://www.trilux.com/EcoDesign)

### Opis produktu

W połączeniu z kontrolerem LiveLink LightGrid, czujnik służy do wykrywania ruchu i zmian oświetlenia. Czujnik LightGrid podłącza się do sterownika za pomocą zamawianego oddzielnie kabla magistralnego RS-485.

## LL LIGHTGRID SENSOR PIR



### DANE TECHNICZNE



Napiecie wejściowe	7 - 12 V DC
Prąd wejściowy	20 mA bei 9 V
Przewodu podłączeniowego	RJ10
Stopień ochrony	IP20
Temperatura otoczenia $t_a$	-20 do 45°C
Długości przewodów L	50 m
TOC	AP: 8264600 UP: 8264800



## LL LIGHTGRID SENSOR PIR

Type ≈ kg  
LIVELINK LIGHTGRID SENSOR PIR UP 0,07

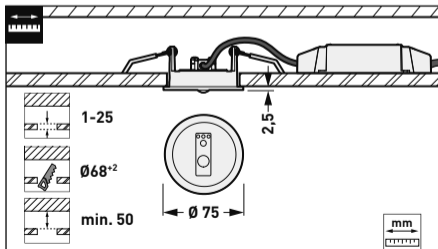
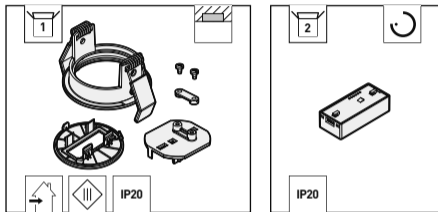

## LL LIGHTGRID SENSOR PIR

Type ≈ kg  
LIVELINK LIGHTGRID SENSOR PIR AP 0,08

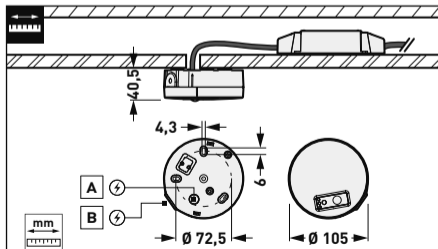
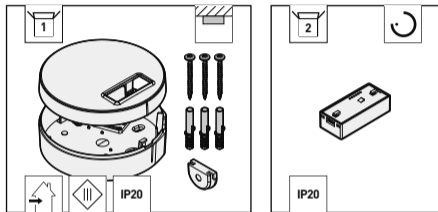



## LL LIGHTGRID SENSOR PIR

01



Type	TOC
LIVELINK LIGHTGRID RJ10 3 M	78 969 00

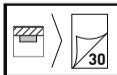
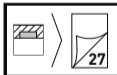
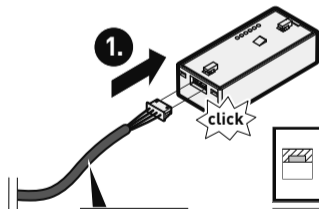

## LL LIGHTGRID SENSOR PIR

02



3x

click

1.



03



1.



04



1.

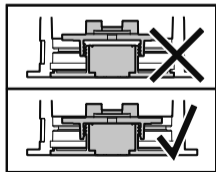
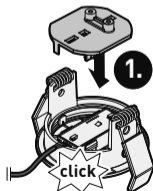



## LL LIGHTGRID SENSOR PIR

05

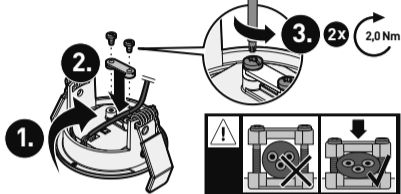

06



Type  
LIVELINK  
LIGHTGRID  
CONTROLLER

TOC  
78 965 00



2.

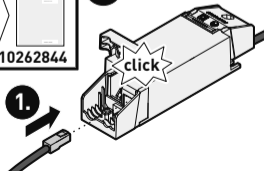

07

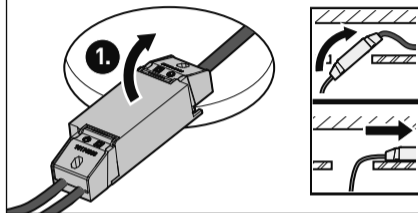

08

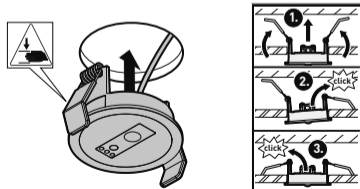

## LL LIGHTGRID SENSOR PIR



## LL LIGHTGRID SENSOR PIR

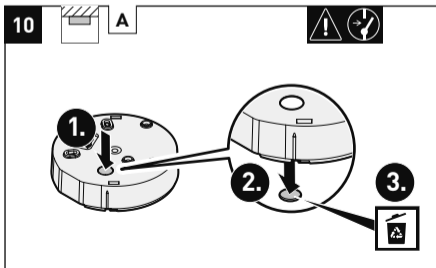
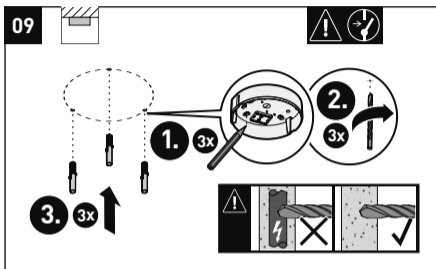

## LL LIGHTGRID SENSOR PIR

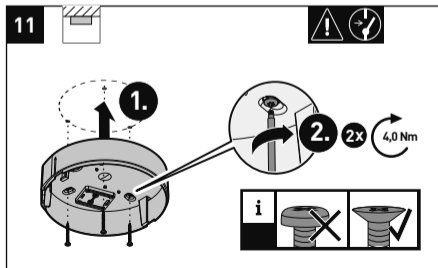
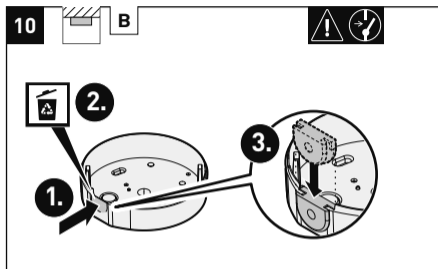





## LL LIGHTGRID SENSOR PIR

12

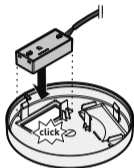

13



A

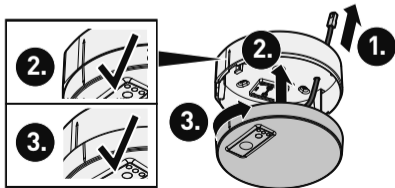

## LL LIGHTGRID SENSOR PIR



13



B

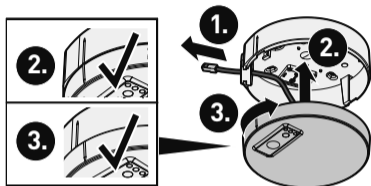

14

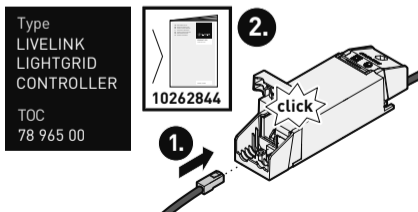



i

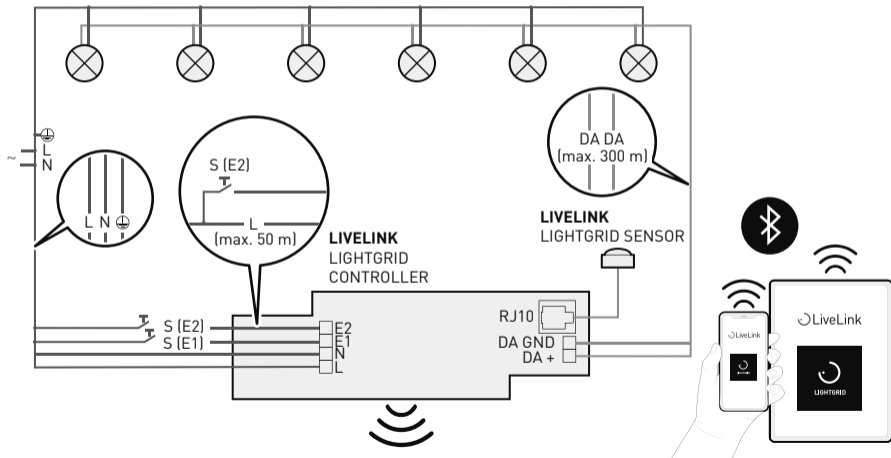



## LL LIGHTGRID SENSOR PIR

i



## LL LIGHTGRID SENSOR PIR

15

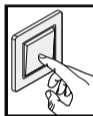

i

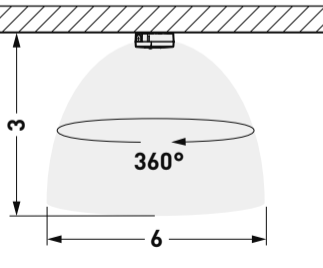



## LL LIGHTGRID SENSOR PIR

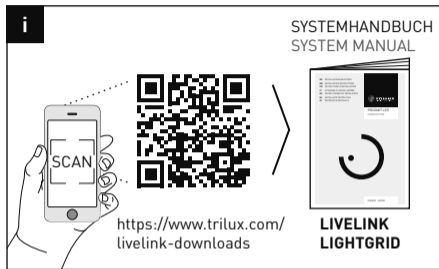

TRILUX GmbH & Co. KG

Heidestraße  
D-59759 Arnsberg  
+49 2932 301-0  
info@trilux.com  
www.trilux.com