

## Données

### Données électriques

### Données de référence selon CEI/EN

Données de référence selon

IEC/EN 60947-7-2

### Données de raccordement

|                             |   |
|-----------------------------|---|
| Female plug slots           | 2 |
| Nombre total des potentiels | 1 |
| nombre des niveaux          | 1 |

### Données géométriques

|         |                     |
|---------|---------------------|
| Largeur | 5,2 mm / 0.205 inch |
| Hauteur | 52 mm / 2.047 inch  |

Sous réserve de modifications. Veuillez tenir compte de la documentation du produit !

WAGO Contact SAS

Paris Nord 2 - 83 rue des Chardonnerets

93290 Tremblay-en-France | BP 55065

95947 Roissy CDG Cedex

Tél. : 0033/ 1/ 48172590 | Fax : 01 48 63 25 20 | E-mail : [info-fr@wago.com](mailto:info-fr@wago.com)

Avez-vous des questions sur nos produits ?

Nous nous tenons volontiers à votre disposition au +49 (571) 887-44222.

Prof. à partir du niveau supérieur du rail

32,5 mm / 1.28 inch

## Données mécaniques

|                      |                          |
|----------------------|--------------------------|
| Mode de construction | Type horizontal          |
| Type de montage      | Rail 35                  |
| Niveau de repérage   | Marquage central/latéral |

## Données du matériau

Note (material data)

Information on material specifications can be found here

|                                    |                      |
|------------------------------------|----------------------|
| Couleur                            | vert-jaune           |
| Groupe du matériau isolant         | I                    |
| Matière isolante                   | Polyamide 66 (PA 66) |
| Classe d'inflammabilité selon UL94 | V0                   |
| Poids                              | 8,3 g                |

## Conditions d'environnement

Température d'utilisation continue

-60 ... +105 °C

## Données commerciales

|                          |               |
|--------------------------|---------------|
| ETIM 8.0                 | EC000901      |
| ETIM 7.0                 | EC000901      |
| Unité d'emb. (SUE)       | 50 pce(s)     |
| Type d'emballage         | Carton        |
| Pays d'origine           | CN            |
| GTIN                     | 4055143828871 |
| Numéro du tarif douanier | 85366990990   |

## Approbations / certificats

### Homologations générales

| Logo   | Approbation                     | Norme         | Nom du certificat |
|--|---------------------------------|---------------|-------------------|
|  | CCA<br>DEKRA Certification B.V. | C22.2 No. 158 | 2437422           |
|  | CCA                             | EN 60947      | NTR               |

Sous réserve de modifications. Veuillez tenir compte de la documentation du produit !

WAGO Contact SAS  
Paris Nord 2 - 83 rue des Chardonnerets  
93290 Tremblay-en-France | BP 55065  
95947 Roissy CDG Cedex  
Tél. : 0033/ 1/ 48172590 | Fax : 01 48 63 25 20 | E-mail : [info-fr@wago.com](mailto:info-fr@wago.com)

Avez-vous des questions sur nos produits ?  
Nous nous tenons volontiers à votre disposition au +49 (571) 887-44222.



DEKRA Certification B.V.

CCA NL-7864

KEMA/KEUR  
DEKRA Certification B.V.

EN 60947

71-116567

UL  
Underwriters Laboratories Inc.

UL 1059

E45172

### Équivalent système



Réf.2022-101

Connecteur femelle pour 1 conducteur; Push-in CAGE CLAMP®; 4 mm<sup>2</sup>; Pas 5,2 mm; 1 pôle; 4,00 mm<sup>2</sup>; gris[www.wago.com/2022-101](http://www.wago.com/2022-101)

Réf.2022-101/000-016

Connecteur femelle pour 1 conducteur; Push-in CAGE CLAMP®; 4 mm<sup>2</sup>; Pas 5,2 mm; 1 pôle; 4,00 mm<sup>2</sup>; vert-jaune[www.wago.com/2022-101/000-016](http://www.wago.com/2022-101/000-016)

### Accessoires nécessaires

#### Plaque d'extrémité

Plaque d'extrémité



Réf.: 2022-1691

Plaque d'extrémité; épaisseur 1 mm; gris

[www.wago.com/2022-1691](http://www.wago.com/2022-1691)

Réf.: 2022-1692

Plaque d'extrémité; épaisseur 1 mm; orange

[www.wago.com/2022-1692](http://www.wago.com/2022-1692)

### Accessoires optionnels

#### Matériel de repérage

Porte-étiquettes de groupe



Réf.: 2009-193

Porte-étiquettes de groupe; gris

[www.wago.com/2009-193](http://www.wago.com/2009-193)

Réf.: 2009-192

Porte-étiquettes de groupe; gris

[www.wago.com/2009-192](http://www.wago.com/2009-192)

Réf.: 2009-191

Porte-étiquettes de groupe; gris

[www.wago.com/2009-191](http://www.wago.com/2009-191)

Sous réserve de modifications. Veuillez tenir compte de la documentation du produit !

WAGO Contact SAS

Paris Nord 2 - 83 rue des Chardonnerets

93290 Tremblay-en-France | BP 55065

95947 Roissy CDG Cedex

Tél. : 0033/ 1/ 48172590 | Fax : 01 48 63 25 20 | E-mail : [info-fr@wago.com](mailto:info-fr@wago.com)



Avez-vous des questions sur nos produits ?

Nous nous tenons volontiers à votre disposition au +49 (571) 887-44222.





## Bandes de repérage

|  |  |  |
|--|--|--|
|  | <b>Réf.: 2009-110</b><br>Bandes de marquage; pour Smart Printer; sur rouleau; non extensible; vierge; encliquetable; blanc | <a href="http://www.wago.com/2009-110">www.wago.com/2009-110</a> |
|--|--|--|

## Adaptateur de repérage







|   |   |  |
|---|---|--|
|  | <b>Réf.: 2009-198</b><br>Adaptateur; gris | <a href="http://www.wago.com/2009-198">www.wago.com/2009-198</a> |
|  | <b>Réf.: 2002-161</b><br>Adaptateur; gris | <a href="http://www.wago.com/2002-161">www.wago.com/2002-161</a> |

## Étiquette de marquage

|   |   |  |
|---|---|--|
|   | <b>Réf.: 2009-145</b><br>Mini-WSB Inline; pour Smart Printer; 1700 pièces sur rouleau; extensible 5 - 5,2 MM; vierge; encliquetable; blanc    | <a href="http://www.wago.com/2009-145">www.wago.com/2009-145</a> |
|   | <b>Réf.: 2009-115</b><br>WMB-Inline; pour Smart Printer; 1500 pièces sur rouleau; extensible 5 - 5,2 MM; vierge; encliquetable; blanc         | <a href="http://www.wago.com/2009-115">www.wago.com/2009-115</a> |
|   | <b>Réf.: 248-501</b><br>Carte de repérage mini WSB; en carte; non extensible; vierge; encliquetable; blanc                                    | <a href="http://www.wago.com/248-501">www.wago.com/248-501</a>   |
|  | <b>Réf.: 793-5501</b><br>Carte de repérage WMB; en carte; largeur des bornes 5 - 17,5 mm; extensible 5 - 5,2 MM; vierge; encliquetable; blanc | <a href="http://www.wago.com/793-5501">www.wago.com/793-5501</a> |

## Rail

## Matériel de montage

|  |  |  |
|--|--|--|
|  | <b>Réf.: 210-197</b><br>Rail acier; 35 x 15; épaisseur 1,5 mm; longueur 2 m; perforé; d'après EN 60715; couleurs argent  | <a href="http://www.wago.com/210-197">www.wago.com/210-197</a> |
|  | <b>Réf.: 210-198</b><br>Rail en cuivre; 35 x 15; épaisseur 2,3 mm; longueur 2 m; non perforé; d'après EN 60715; couleurs cuivre                                    | <a href="http://www.wago.com/210-198">www.wago.com/210-198</a> |
|  | <b>Réf.: 210-113</b><br>Rail acier; 35 x 7,5; épaisseur 1 mm; longueur 2 m; non perforé; d'après EN 60715; couleurs argent   | <a href="http://www.wago.com/210-113">www.wago.com/210-113</a> |
|  | <b>Réf.: 210-118</b><br>Rail acier; 35 x 15; épaisseur 2,3 mm; longueur 2 m; non perforé; d'après EN 60715; couleurs argent  | <a href="http://www.wago.com/210-118">www.wago.com/210-118</a> |
|  | <b>Réf.: 210-112</b><br>Rail acier; 35 x 7,5; épaisseur 1 mm; longueur 2 m; perforé; d'après EN 60715; Largeur de trou 25 mm; pas des trous 36 mm; couleurs argent | <a href="http://www.wago.com/210-112">www.wago.com/210-112</a> |
|  | <b>Réf.: 210-114</b><br>Rail acier; 35 x 15; épaisseur 1,5 mm; longueur 2 m; non perforé; d'après EN 60715; couleurs argent  | <a href="http://www.wago.com/210-114">www.wago.com/210-114</a> |

Réf.: 210-115

Sous réserve de modifications. Veuillez tenir compte de la documentation du produit !



Rail acier; 35 x 7,5; épaisseur 1 mm; longueur 2 m; perforé; d'après EN 60715; Largeur de trou 18 mm; pas des trous 25 mm; couleurs argent

[www.wago.com/210-115](http://www.wago.com/210-115)

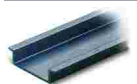

**Réf.: 210-196**

Rail aluminium; 35 x 8,2; épaisseur 1,6 mm; longueur 2 m; non perforé; d'après EN 60715; couleurs argent

[www.wago.com/210-196](http://www.wago.com/210-196)

## Outil

Outils de manipulation



**Réf.: 210-720**

Outil de manipulation; Lame 3,5 x 0,5 mm; avec tige partiellement isolée; multicolore

[www.wago.com/210-720](http://www.wago.com/210-720)

## Contact de pontage

Contact de pontage



**Réf.: 2002-402**

Contact de pontage; 2 raccords; isolé; gris clair

[www.wago.com/2002-402](http://www.wago.com/2002-402)



**Réf.: 2002-402/000-005**

Contact de pontage; 2 raccords; isolé; rouge

[www.wago.com/2002-402/000-005](http://www.wago.com/2002-402/000-005)



**Réf.: 2002-400**

Pontage sans fin; 2 raccords; isolé; gris clair

[www.wago.com/2002-400](http://www.wago.com/2002-400)



**Réf.: 2002-403**

Contact de pontage; 3 raccords; isolé; gris clair

[www.wago.com/2002-403](http://www.wago.com/2002-403)



**Réf.: 2002-404/000-005**

Contact de pontage; 4 raccords; isolé; rouge

[www.wago.com/2002-404/000-005](http://www.wago.com/2002-404/000-005)



**Réf.: 2002-403/000-006**

Contact de pontage; 3 raccords; isolé; bleu

[www.wago.com/2002-403/000-006](http://www.wago.com/2002-403/000-006)



**Réf.: 2002-404/000-006**

Contact de pontage; 4 raccords; isolé; bleu

[www.wago.com/2002-404/000-006](http://www.wago.com/2002-404/000-006)



**Réf.: 2002-403/000-005**

Contact de pontage; 3 raccords; isolé; rouge

[www.wago.com/2002-403/000-005](http://www.wago.com/2002-403/000-005)



**Réf.: 2002-405/000-005**

Contact de pontage; 5 raccords; isolé; rouge

[www.wago.com/2002-405/000-005](http://www.wago.com/2002-405/000-005)



**Réf.: 2002-402/000-006**

Contact de pontage; 2 raccords; isolé; bleu

[www.wago.com/2002-402/000-006](http://www.wago.com/2002-402/000-006)

Sous réserve de modifications. Veuillez tenir compte de la documentation du produit !

WAGO Contact SAS

Paris Nord 2 - 83 rue des Chardonnerets













93290 Tremblay-en-France | BP 55065

95947 Roissy CDG Cedex















Tél. : 0033/ 1/ 48172590 | Fax : 01 48 63 25 20 | E-mail : [info-fr@wago.com](mailto:info-fr@wago.com)

Avez-vous des questions sur nos produits ?

Nous nous tenons volontiers à votre disposition au +49 (571) 887-44222.

|  |   |  |
|--|---|--|
|    | <b>Réf.: 2002-405/000-006</b><br>Contact de pontage; 5 raccords; isolé; bleu                  | <a href="http://www.wago.com/2002-405/000-006">www.wago.com/2002-405/000-006</a> |
|     | <b>Réf.: 2002-404</b><br>Contact de pontage; 4 raccords; isolé; gris clair                    | <a href="http://www.wago.com/2002-404">www.wago.com/2002-404</a>                 |
|    | <b>Réf.: 2002-406/000-006</b><br>Contact de pontage; 6 raccords; isolé; bleu                  | <a href="http://www.wago.com/2002-406/000-006">www.wago.com/2002-406/000-006</a> |
|    | <b>Réf.: 2002-406/000-005</b><br>Contact de pontage; 6 raccords; isolé; rouge                 | <a href="http://www.wago.com/2002-406/000-005">www.wago.com/2002-406/000-005</a> |
|    | <b>Réf.: 2002-406/020-000</b><br>Contact de pontage sous forme de triangle; isolé; gris clair | <a href="http://www.wago.com/2002-406/020-000">www.wago.com/2002-406/020-000</a> |
|    | <b>Réf.: 2002-405</b><br>Contact de pontage; 5 raccords; isolé; gris clair                    | <a href="http://www.wago.com/2002-405">www.wago.com/2002-405</a>                 |
|   | <b>Réf.: 2002-407/000-005</b><br>Contact de pontage; 7 raccords; isolé; rouge                 | <a href="http://www.wago.com/2002-407/000-005">www.wago.com/2002-407/000-005</a> |
|  | <b>Réf.: 2002-408</b><br>Contact de pontage; 8 raccords; isolé; gris clair                    | <a href="http://www.wago.com/2002-408">www.wago.com/2002-408</a>                 |
|  | <b>Réf.: 2002-408/000-006</b><br>Contact de pontage; 8 raccords; isolé; bleu                  | <a href="http://www.wago.com/2002-408/000-006">www.wago.com/2002-408/000-006</a> |
|   | <b>Réf.: 2002-405/011-000</b><br>Contact de pontage en étoile; 3 raccords; isolé; gris clair  | <a href="http://www.wago.com/2002-405/011-000">www.wago.com/2002-405/011-000</a> |
|  | <b>Réf.: 2002-407/000-006</b><br>Contact de pontage; 7 raccords; isolé; bleu                  | <a href="http://www.wago.com/2002-407/000-006">www.wago.com/2002-407/000-006</a> |
|  | <b>Réf.: 2002-408/000-005</b><br>Contact de pontage; 8 raccords; isolé; rouge                 | <a href="http://www.wago.com/2002-408/000-005">www.wago.com/2002-408/000-005</a> |

















Sous réserve de modifications. Veuillez tenir compte de la documentation du produit !

|  |  |  |
|--|--|--|
|    | <b>Réf.: 2002-407</b><br>Contact de pontage; 7 raccords; isolé; gris clair     | <a href="http://www.wago.com/2002-407">www.wago.com/2002-407</a>                 |
|    | <b>Réf.: 2002-406</b><br>Contact de pontage; 6 raccords; isolé; gris clair     | <a href="http://www.wago.com/2002-406">www.wago.com/2002-406</a>                 |
|    | <b>Réf.: 2002-410/000-005</b><br>Contact de pontage; 10 raccords; isolé; rouge | <a href="http://www.wago.com/2002-410/000-005">www.wago.com/2002-410/000-005</a> |
|    | <b>Réf.: 2002-410/000-006</b><br>Contact de pontage; 10 raccords; isolé; bleu  | <a href="http://www.wago.com/2002-410/000-006">www.wago.com/2002-410/000-006</a> |
|    | <b>Réf.: 2002-410</b><br>Contact de pontage; 10 raccords; isolé; gris clair    | <a href="http://www.wago.com/2002-410">www.wago.com/2002-410</a>                 |
|    | <b>Réf.: 2002-409/000-006</b><br>Contact de pontage; 9 raccords; isolé; bleu   | <a href="http://www.wago.com/2002-409/000-006">www.wago.com/2002-409/000-006</a> |
|   | <b>Réf.: 2002-409/000-005</b><br>Contact de pontage; 9 raccords; isolé; rouge  | <a href="http://www.wago.com/2002-409/000-005">www.wago.com/2002-409/000-005</a> |
|  | <b>Réf.: 2002-409</b><br>Contact de pontage; 9 raccords; isolé; gris clair     | <a href="http://www.wago.com/2002-409">www.wago.com/2002-409</a>                 |
|   | <b>Réf.: 2002-423/000-006</b><br>Pontage sans fin; de 1 à 3; isolé; bleu       | <a href="http://www.wago.com/2002-423/000-006">www.wago.com/2002-423/000-006</a> |
|   | <b>Réf.: 2002-423</b><br>Pontage sans fin; de 1 à 3; isolé; gris clair         | <a href="http://www.wago.com/2002-423">www.wago.com/2002-423</a>                 |
|   | <b>Réf.: 2002-433</b><br>Contact de pontage; de 1 à 3; isolé; gris clair       | <a href="http://www.wago.com/2002-433">www.wago.com/2002-433</a>                 |
|   | <b>Réf.: 2002-434</b><br>Contact de pontage; de 1 à 4; isolé; gris clair       | <a href="http://www.wago.com/2002-434">www.wago.com/2002-434</a>                 |
|   | <b>Réf.: 2002-423/000-005</b><br>Pontage sans fin; de 1 à 3; isolé; rouge      | <a href="http://www.wago.com/2002-423/000-005">www.wago.com/2002-423/000-005</a> |
|   | <b>Réf.: 2002-435</b>  | <a href="http://www.wago.com/2002-435">www.wago.com/2002-435</a>                 |

Sous réserve de modifications. Veuillez tenir compte de la documentation du produit !

WAGO Contact SAS  
Paris Nord 2 - 83 rue des Chardonnerets  
93290 Tremblay-en-France | BP 55065  
95947 Roissy CDG Cedex  
Tél. : 0033/ 1/ 48172590 | Fax : 01 48 63 25 20 | E-mail : [info-fr@wago.com](mailto:info-fr@wago.com)

Avez-vous des questions sur nos produits ?  
Nous nous tenons volontiers à votre disposition au +49 (571) 887-44222.

|  |   |  |
|--|---|--|
|  | Contact de pontage; de 1 à 5; isolé; gris clair   |  |
|     | <b>Réf.: 2002-436</b><br>Contact de pontage; de 1 à 6; isolé; gris clair                      | <a href="http://www.wago.com/2002-436">www.wago.com/2002-436</a>                 |
|     | <b>Réf.: 2002-437</b><br>Contact de pontage; de 1 à 7; isolé; gris clair                      | <a href="http://www.wago.com/2002-437">www.wago.com/2002-437</a>                 |
|     | <b>Réf.: 2002-438</b><br>Contact de pontage; de 1 à 8; isolé; gris clair                      | <a href="http://www.wago.com/2002-438">www.wago.com/2002-438</a>                 |
|     | <b>Réf.: 2002-439</b><br>Contact de pontage; de 1 à 9; isolé; gris clair                      | <a href="http://www.wago.com/2002-439">www.wago.com/2002-439</a>                 |
|     | <b>Réf.: 2002-440</b><br>Contact de pontage; de 1 à 10; isolé; gris clair                     | <a href="http://www.wago.com/2002-440">www.wago.com/2002-440</a>                 |
|     | <b>Réf.: 2002-472</b><br>Ponts intercalables; 2 raccords; isolé; gris clair                   | <a href="http://www.wago.com/2002-472">www.wago.com/2002-472</a>                 |
|     | <b>Réf.: 2002-473</b><br>Ponts intercalables; 3 raccords; isolé; gris clair                   | <a href="http://www.wago.com/2002-473">www.wago.com/2002-473</a>                 |
|    | <b>Réf.: 2002-475/011-000</b><br>Ponts intercalables; 3 raccords; isolé; gris clair           | <a href="http://www.wago.com/2002-475/011-000">www.wago.com/2002-475/011-000</a> |
|    | <b>Réf.: 2002-475</b><br>Ponts intercalables; 5 raccords; isolé; gris clair                   | <a href="http://www.wago.com/2002-475">www.wago.com/2002-475</a>                 |
|  | <b>Réf.: 2002-476</b><br>Ponts intercalables; 6 raccords; isolé; gris clair                   | <a href="http://www.wago.com/2002-476">www.wago.com/2002-476</a>                 |
|   | <b>Réf.: 2002-474</b><br>Ponts intercalables; 4 raccords; isolé; gris clair                   | <a href="http://www.wago.com/2002-474">www.wago.com/2002-474</a>                 |
|  | <b>Réf.: 2002-477</b><br>Ponts intercalables; 7 raccords; isolé; gris clair                   | <a href="http://www.wago.com/2002-477">www.wago.com/2002-477</a>                 |
|  | <b>Réf.: 2002-473/011-000</b><br>Ponts intercalables; 2 raccords; de 1 à 3; isolé; gris clair | <a href="http://www.wago.com/2002-473/011-000">www.wago.com/2002-473/011-000</a> |
|  | <b>Réf.: 2002-479</b><br>Ponts intercalables; 9 raccords; isolé; gris clair                   | <a href="http://www.wago.com/2002-479">www.wago.com/2002-479</a>                 |
|  | <b>Réf.: 2002-478</b><br>Ponts intercalables; 8 raccords; isolé; gris clair                   | <a href="http://www.wago.com/2002-478">www.wago.com/2002-478</a>                 |
|  | <b>Réf.: 2002-479/011-000</b><br>Ponts intercalables; isolé; gris clair                       | <a href="http://www.wago.com/2002-479/011-000">www.wago.com/2002-479/011-000</a> |

Sous réserve de modifications. Veuillez tenir compte de la documentation du produit !

WAGO Contact SAS  
Paris Nord 2 - 83 rue des Chardonnerets  
93290 Tremblay-en-France | BP 55065  
95947 Roissy CDG Cedex  
Tél. : 0033/ 1/ 48172590 | Fax : 01 48 63 25 20 | E-mail : [info-fr@wago.com](mailto:info-fr@wago.com)

Avez-vous des questions sur nos produits ?  
Nous nous tenons volontiers à votre disposition au +49 (571) 887-44222.



|  |  |  |
|--|--|--|
|  | <b>Réf.: 2002-480</b><br>Ponts intercalables; 10 raccords; isolé; gris clair | <a href="http://www.wago.com/2002-480">www.wago.com/2002-480</a>                 |
|  | <b>Réf.: 2002-477/011-000</b><br>Ponts intercalables; isolé; gris clair      | <a href="http://www.wago.com/2002-477/011-000">www.wago.com/2002-477/011-000</a> |
|  | <b>Réf.: 2002-481/011-000</b><br>Ponts intercalables; isolé; gris clair      | <a href="http://www.wago.com/2002-481/011-000">www.wago.com/2002-481/011-000</a> |
|  | <b>Réf.: 2002-481</b><br>Ponts intercalables; 11 raccords; isolé; gris clair | <a href="http://www.wago.com/2002-481">www.wago.com/2002-481</a>                 |
|  | <b>Réf.: 2002-482</b><br>Ponts intercalables; 12 raccords; isolé; gris clair | <a href="http://www.wago.com/2002-482">www.wago.com/2002-482</a>                 |
|  | <b>Réf.: 2002-424/000-006</b><br>Pontage sans fin; de 1 à 4; isolé; bleu     | <a href="http://www.wago.com/2002-424/000-006">www.wago.com/2002-424/000-006</a> |

#### Codage

Codage







**Réf.: 2022-100**  
Support avec 6 détrompeurs; pour le codage des connecteurs femelles; orange

[www.wago.com/2022-100](http://www.wago.com/2022-100)

#### Conducteurs de pontage enfichables

Contact de pontage

|  |   |  |
|--|---|--|
|  | <b>Réf.: 2009-412</b><br>Conducteurs de pontage enfichables; isolé; Longueur 60 mm; noir                                | <a href="http://www.wago.com/2009-412">www.wago.com/2009-412</a>                 |
|  | <b>Réf.: 2009-414</b><br>Conducteurs de pontage enfichables; 1,5 mm <sup>2</sup> ; isolé; longueur 110 mm; noir         | <a href="http://www.wago.com/2009-414">www.wago.com/2009-414</a>                 |
|  | <b>Réf.: 2009-416</b><br>Conducteurs de pontage enfichables; 1,5 mm <sup>2</sup> ; isolé; longueur 250 mm; noir         | <a href="http://www.wago.com/2009-416">www.wago.com/2009-416</a>                 |
|  | <b>Réf.: 2009-414/000-005</b><br>Conducteurs de pontage enfichables; 1,5 mm <sup>2</sup> ; isolé; longueur 110 mm; noir | <a href="http://www.wago.com/2009-414/000-005">www.wago.com/2009-414/000-005</a> |
|  | <b>Réf.: 2009-414/000-006</b><br>Conducteurs de pontage enfichables; isolé; longueur 110 mm; noir                       | <a href="http://www.wago.com/2009-414/000-006">www.wago.com/2009-414/000-006</a> |

#### Téléchargements

##### Documentation

Sous réserve de modifications. Veuillez tenir compte de la documentation du produit !

WAGO Contact SAS  
Paris Nord 2 - 83 rue des Chardonnerets  
93290 Tremblay-en-France | BP 55065  
95947 Roissy CDG Cedex  
Tél. : 0033/ 1/ 48172590 | Fax : 01 48 63 25 20 | E-mail : [info-fr@wago.com](mailto:info-fr@wago.com)

Avez-vous des questions sur nos produits ?  
Nous nous tenons volontiers à votre disposition au +49 (571) 887-44222.

### Texte complémentaire

|                           |             |                 |                |
|---------------------------|-------------|-----------------|----------------|
| 2022-1607<br>X81 - Datei  | 20 mai 2019 | xml<br>4,2 kB   | Téléchargement |
| 2022-1607<br>docx - Datei | 20 mai 2019 | docx<br>15,5 kB | Téléchargement |

### Informations complémentaires

|   |  |               |                |
|---|--|---------------|----------------|
| Technical Section<br>Technical explanations |  | pdf<br>2,2 MB | Téléchargement |
|---|--|---------------|----------------|

### Conformité environnementale du produit

#### Recherche de conformité

|   |  |     |                |
|---|--|-----|----------------|
| Environmental Product Compliance 2022-1607<br>Borne de base de terre à 2 broches; Pour rail 35 x 15 et 35 x 7,5; vert-jaune |  | URL | Téléchargement |
|---|--|-----|----------------|

### Indications de manipulation

#### Montage

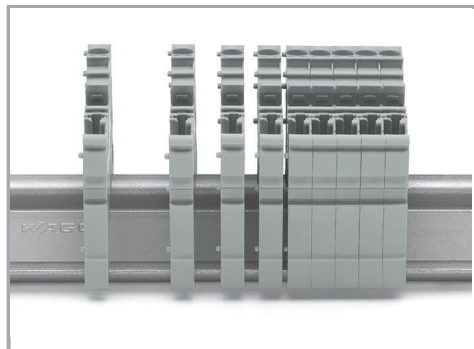

Assembler les bornes de base encliquetées sur le rail.

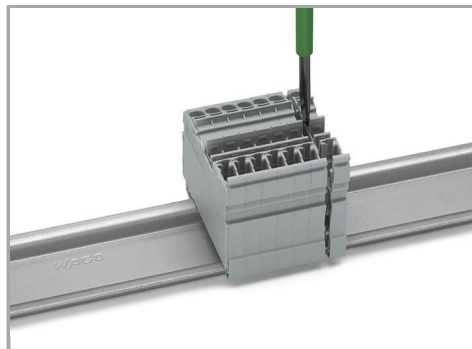

Ouvrir l'ensemble à l'aide d'un outil de manipulation (lame 3,5 x 0,5 mm).

Sous réserve de modifications. Veuillez tenir compte de la documentation du produit !

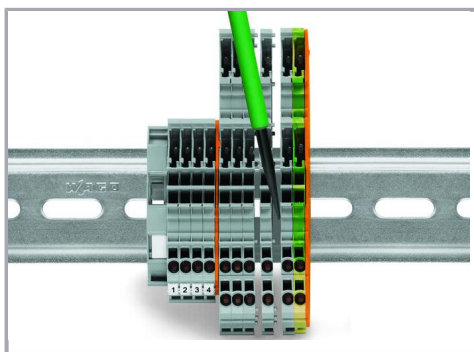

Les bornes encliquetées entre elles sont séparées à l'aide d'un outil de manipulation et dissociées l'une de l'autre.

### Pontage

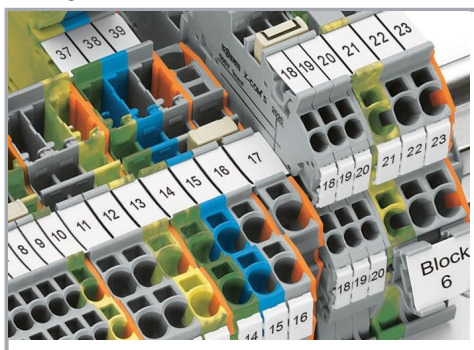

Les bornes X-COM®S-SYSTEM peuvent être pontées avec les bornes TOPJOB® S avec le même système de pontage. Un raccordement aux bornes TOPJOB® S est également possible par plaque d'extrémité. Les bornes des séries 2020 et 2022 sont combinables. Les canaux de pontage des deux séries se trouvent sur le même niveau.

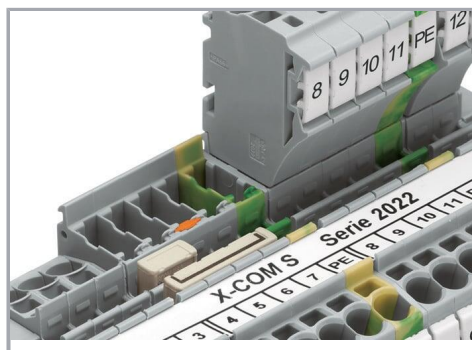

Association de peignes de pontage

Sous réserve de modifications. Veuillez tenir compte de la documentation du produit !

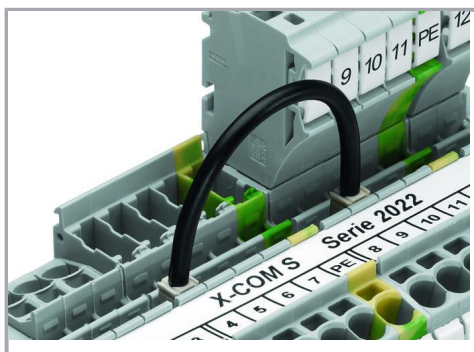

Pontage avec conducteurs de pontage

### Tester

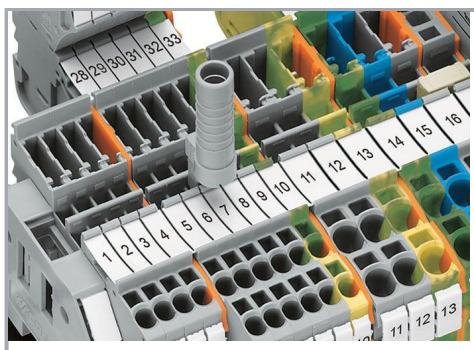

Adaptateur de test (2009-174) pour fiche de contrôle 4 mm ou fiche banane, convient aussi pour bornes X-COM®S-SYSTEM-MINI.

### Codage

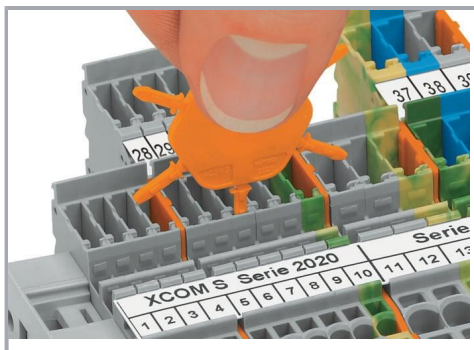

Insérer et tourner le détrompeur dans le logement de codage souhaité.

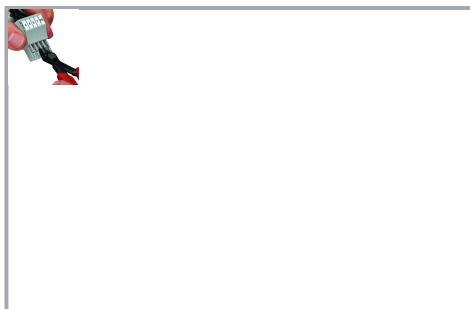

Codage des connecteurs femelles, séparer la tige de codage souhaitée du connecteur femelle à l'aide d'un outil approprié.

Sous réserve de modifications. Veuillez tenir compte de la documentation du produit !

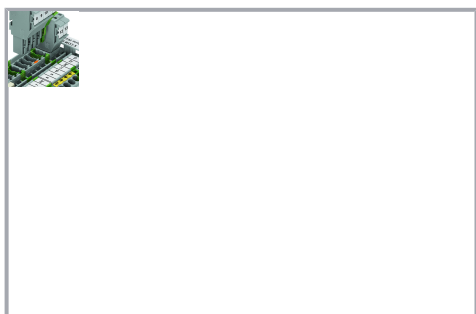

Placer un détrompeur (2022-100) à l'emplacement approprié sur la borne de base.

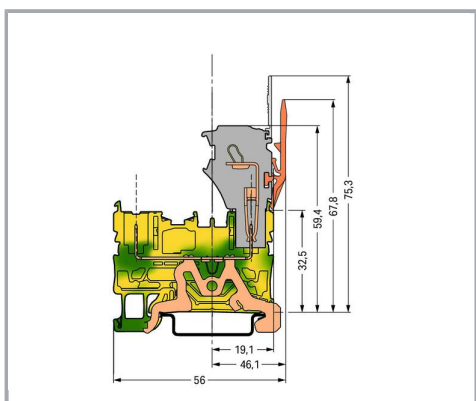

### Repérage

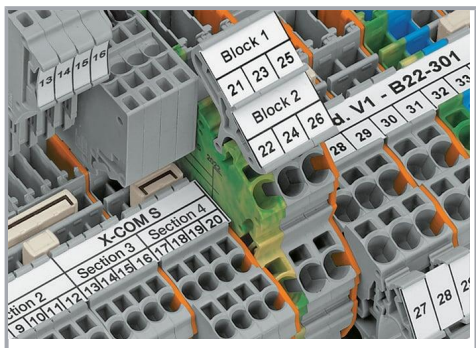

Repérage clair grâce à la bande de repérage

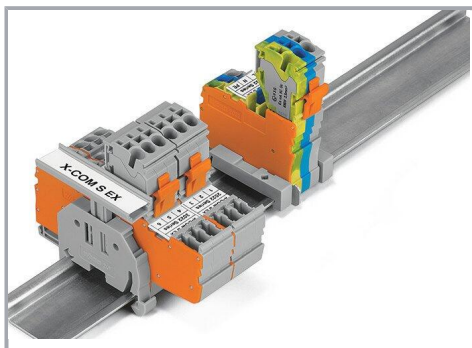

Repérage de groupe avec porte-étiquettes de groupe réglable en hauteur (2009-163)

### Sécurité

Sous réserve de modifications. Veuillez tenir compte de la documentation du produit !

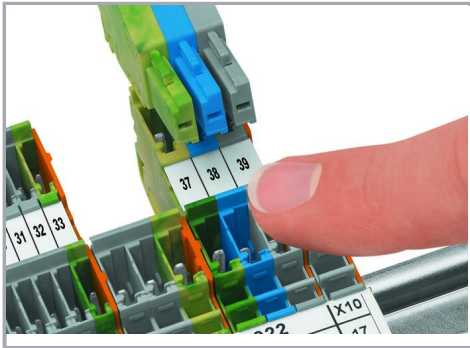

Les bornes de base et connecteurs femelles sont protégées contre les contacts accidentels.

## Famille de produits

### X-COM S

[Afficher tous les produits de la famille](#)

Sous réserve de modifications. Veuillez tenir compte de la documentation du produit !

WAGO Contact SAS  
Paris Nord 2 - 83 rue des Chardonnerets  
93290 Tremblay-en-France | BP 55065  
95947 Roissy CDG Cedex  
Tél. : 0033/ 1/ 48172590 | Fax : 01 48 63 25 20 | E-mail : [info-fr@wago.com](mailto:info-fr@wago.com)

Avez-vous des questions sur nos produits ?  
Nous nous tenons volontiers à votre disposition au +49 (571) 887-44222.