

BEGA**50 001.2**

Deckeneinbauleuchte für die Verwendung im Innenbereich
 Recessed ceiling luminaire for indoor use
 Plafonnier à encastrer pour utilisation à l'intérieur

**Gebrauchsanweisung****Instructions for use****Fiche d'utilisation****Anwendung**

Deckeneinbau-Tiefstrahler mit Kristallglas für breitstrahlendes Licht.
 Für den Einbau in Zwischendecken im Innenbereich von 10-45 mm Stärke.

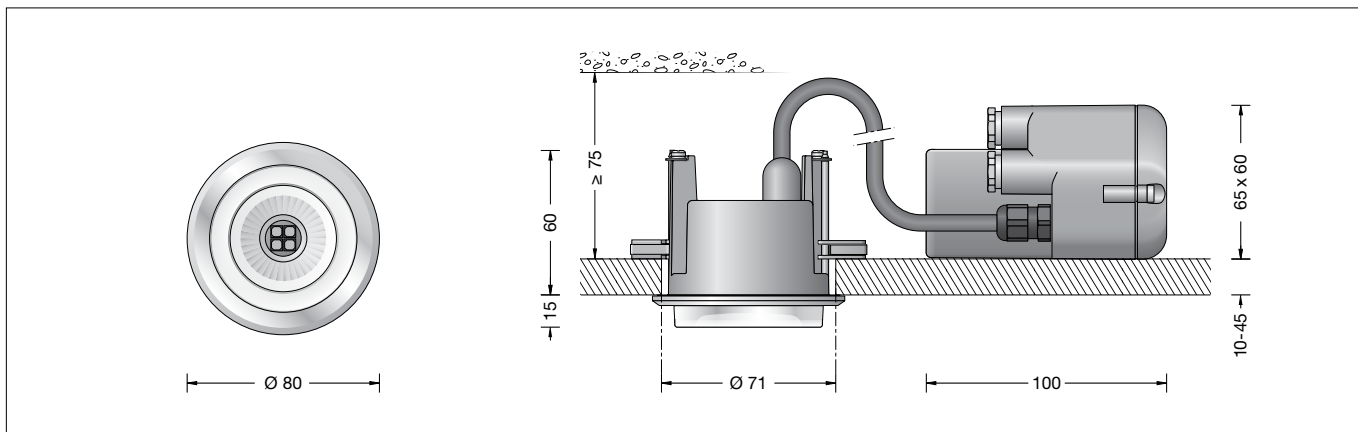

Application

Recessed ceiling luminaire with crystal glass for wide beam light.
 For installation in suspended ceilings of 10-45 mm in interior applications.



Utilisation

Plafonnier encastré avec verre clair pour un éclairage extensif.
 Pour l'installation dans les faux-plafonds d'épaisseur 10-45 mm, à l'intérieur.



Produktbeschreibung

LED-Einbauleuchte mit einem externen nicht dimmbaren Netzteil
 Leuchte besteht aus Aluminiumguss, Aluminium und Edelstahl
 Kristallglas mit Gewinde, teilmattiert
 Silikonichtung
 Reflektor aus eloxiertem Reinstaluminium
 Deckenabschlussring aus Edelstahl
 Leuchtengehäuse mit 2 Befestigungsschrauben und Führungsschrauben
 Einbauöffnung \varnothing 71 mm
 Erforderliche Tiefe Einbaufreiraum 75 mm
 Anschlussgehäuse mit 2 Leitungsverdrahtungen zur Durchverdrahtung der Netzanschlussleitung von \varnothing 8-10 mm max. $3 \times 1,5^{\square}$
 1 Leitungsverdrahtung werkseitig mit Blindstopfen verschlossen
 Anschlussklemmen 2,5 $^{\square}$
 LED-Netzteil
 220-240 V \sim 0/50-60 Hz
 DC 170-280 V
 Schutzklasse II \square
 Schutzart IP 65
 Staubdicht und Schutz gegen Strahlwasser
 Schlagfestigkeit IK06
 Schutz gegen mechanische Schläge < 1 Joule
 – Sicherheitszeichen
 – Konformitätszeichen
 Gewicht: 0,47 kg
 Dieses Produkt enthält Lichtquellen der Energieeffizienzklasse(n) D

Product description

Recessed LED luminaire with a remote non-dimmable power supply unit
 Luminaire made of aluminium alloy, aluminium and stainless steel
 Crystal glass with thread, partially frosted
 Silicone gasket
 Reflector made of pure anodised aluminium
 Ceiling frame ring made of stainless steel
 Luminaire housing with 2 fixing claws and guide screws
 Ceiling aperture \varnothing 71 mm
 Free space installation depth required 75 mm
 Connecting compartment with 2 cable entries for through-wiring of the mains supply cable from \varnothing 8-10 mm max. $3 \times 1,5^{\square}$
 1 screw cable gland factory-closed with sealing plug
 Connecting terminals 2,5 $^{\square}$
 LED power supply unit
 220-240 V \sim 0/50-60 Hz
 DC 170-280 V
 Safety class II \square
 Protection class IP 65
 Dust-tight and protection against water jets
 Impact strength IK06
 Protection against mechanical impacts < 1 joule
 – Safety mark
 – Conformity mark
 Weight: 0.47 kg
 This product contains light sources of energy efficiency class(es) D

Description du produit

Luminaire encastré à LED avec un bloc d'alimentation externe non gradable
 Luminaire fabriqué en fonderie d'aluminium et acier inoxydable
 Verre clair avec pas de vis, partiellement mat
 Joint silicone
 Réflecteur en aluminium pur anodisé
 Anneau en acier inoxydable
 Boîtier de montage avec 2 griffes de fixation et vis de guidage
 Réserve d'installation \varnothing 71 mm
 Espace libre d'encastrement nécessaire 75 mm
 Boîtier de raccordement avec 2 presse-étoupes pour branchement en dérivation d'un câble de raccordement de \varnothing 8-10 mm max. $3 \times 1,5^{\square}$
 1 presse-étoupe équipé en usine de bouchons d'étanchéité amovibles
 Bornier 2,5 $^{\square}$
 Bloc d'alimentation LED
 220-240 V \sim 0/50-60 Hz
 DC 170-280 V
 Classe de protection II \square
 Degré de protection IP 65
 Étanche à la poussière et protégé contre les jets d'eau
 Résistance aux chocs mécaniques IK06
 Protection contre les chocs mécaniques < 1 joule
 – Sigle de sécurité
 – Sigle de conformité
 Poids: 0,47 kg
 Ce produit contient des sources lumineuses de classe d'efficacité énergétique D

Sicherheit

Für die Installation und für den Betrieb dieser Leuchte sind die nationalen Sicherheitsvorschriften zu beachten.
 Die Montage und Inbetriebnahme darf nur durch eine Elektrofachkraft erfolgen.
 Der Hersteller übernimmt keine Haftung für Schäden, die durch unsachgemäßen Einsatz oder Montage entstehen.
 Werden nachträglich Änderungen an der Leuchte vorgenommen, so gilt derjenige als Hersteller, der diese Änderungen vornimmt.

Safety

The installation and operation of this luminaire are subject to national safety regulations.
 Installation and commissioning may only be carried out by a qualified electrician.
 The manufacturer accepts no liability for damage caused by improper use or installation.
 If subsequent modifications are made to the luminaire, the person responsible for these modifications shall be considered the manufacturer.

Sécurité

Pour l'installation et l'utilisation de ce luminaire, respecter les normes de sécurité nationales.
 L'installation et la mise en service ne doivent être effectuées que par un électricien agréé.
 Le fabricant décline toute responsabilité pour tout dommage résultant d'une mise en œuvre ou d'une installation inappropriée du produit.
 Si des modifications sont apportées ultérieurement au luminaire, l'intervenant sera considéré comme étant le fabricant.

Überspannungsschutz

Die in der Leuchte verbauten elektronischen Komponenten sind nach DIN EN 61547 gegen Überspannung geschützt.

Um einen zusätzlichen Schutz z. B. vor Transienten etc. zu erreichen, empfehlen wir separate Überspannungsschutzkomponenten. Sie finden diese auf unserer Website unter www.bega.com.

Overvoltage protection

The electronic components installed in the luminaire are protected against overvoltage in accordance with DIN EN 61547.

To achieve an additional protection against e. g. transients, etc. we recommend separate overvoltage protection components. You can find them on our website at www.bega.com.

Protection contre les surtensions

Les composants électroniques installés dans le luminaire sont protégés contre la surtension conformément à la norme DIN EN 61547.

Pour obtenir une protection supplémentaire contre la surtension, les tensions transitoires etc., nous proposons des composants de protection séparés. Vous les trouverez sur notre site web www.bega.com.

Leuchtmittel

Modul-Anschlussleistung	4,1 W
Leuchten-Anschlussleistung	5,6 W
Bemessungstemperatur	$t_a = 25\text{ °C}$
Umgebungstemperatur	$t_{a\text{ max}} = 50\text{ °C}$
Bei Einbau in Dämmung	$t_{a\text{ max}} = 35\text{ °C}$

50 001.2 K3

Modul-Bezeichnung	LED-0458/930
Farbtemperatur	3000 K
Farbwiedergabeindex	CRI >90
Modul-Lichtstrom	600 lm
Leuchten-Lichtstrom	309 lm
Leuchten-Lichtausbeute	55,2 lm/W

50 001.2 K4

Modul-Bezeichnung	LED-0458/940
Farbtemperatur	4000 K
Farbwiedergabeindex	CRI >90
Modul-Lichtstrom	625 lm
Leuchten-Lichtstrom	321 lm
Leuchten-Lichtausbeute	57,3 lm/W

Lamp

Module connected wattage	4.1 W
Luminaire connected wattage	5.6 W
Rated temperature	$t_a = 25\text{ °C}$
Ambient temperature	$t_{a\text{ max}} = 50\text{ °C}$
When installed in heat-insulating material	$t_{a\text{ max}} = 35\text{ °C}$

50 001.2 K3

Module designation	LED-0458/930
Colour temperature	3000 K
Colour rendering index	CRI >90
Module luminous flux	600 lm
Luminaire luminous flux	309 lm
Luminaire luminous efficiency	55,2 lm/W

50 001.2 K4

Module designation	LED-0458/940
Colour temperature	4000 K
Colour rendering index	CRI >90
Module luminous flux	625 lm
Luminaire luminous flux	321 lm
Luminaire luminous efficiency	57,3 lm/W

Lampe

Puissance raccordée du module	4,1 W
Puissance raccordée du luminaire	5,6 W
Température de référence	$t_a = 25\text{ °C}$
Température d'ambiance	$t_{a\text{ max}} = 50\text{ °C}$
Installation dans un matériau d'isolation	$t_{a\text{ max}} = 35\text{ °C}$

50 001.2 K3

Désignation du module	LED-0458/930
Température de couleur	3000 K
Indice de rendu des couleurs	CRI >90
Flux lumineux du module	600 lm
Flux lumineux du luminaire	309 lm
Rendement lum. d'un luminaire	55,2 lm/W

50 001.2 K4

Désignation du module	LED-0458/940
Température de couleur	4000 K
Indice de rendu des couleurs	CRI >90
Flux lumineux du module	625 lm
Flux lumineux du luminaire	321 lm
Rendement lum. d'un luminaire	57,3 lm/W

Lichttechnik

Halbstreuwinkel 40°

Lighting technology

Half beam angle 40°

Technique d'éclairage

Angle de diffusion à demi-intensité 40°

Montage

LEDs sind hochwertige elektronische Bauteile! Bitte vermeiden Sie während der Montage oder des Auswechselns eine direkte Berührung der LED-Lichtaustrittsfläche mit den Händen.

Installation

LED are high-quality electronic components! Please avoid touching the light output opening of the LED directly during installation or relamping.

Installation

Les LED sont des composants électroniques de haute précision. Éviter de toucher la surface de diffusion des LED avec les doigts lorsque vous l'installez ou la remplacez.

Einbau in Betondecken:

Für die Aufnahme von Leuchte und externem Netzteil empfehlen wir die Verwendung des Einbaugeschosses **10 407**.

Einbau in Zwischendecken:

Es ist eine Einbauöffnung von $\varnothing 71$ mm mit einem Freiraum von min. 75 mm erforderlich. Der seitliche Abstand vom Leuchtengehäuse zu Gebäudeteilen muss mindestens 50 mm betragen.

Die Krallen greifen hinter die Deckenverkleidung. Die Mindeststärke der Deckenverkleidung beträgt 10 mm.

Bei geringerer Stärke, sowie beim Einbau in Gipskartondecken, muss die Deckenverkleidung rückseitig im Bereich der Krallen verstärkt werden.

Schraube lösen und Deckel vom Anschlussgehäuse abheben.

Anschlussleitung durch die Leitungsveranschauligung führen.

Der eingebaute Dichtungseinsatz ist für Leitungen $\varnothing 8$ mm bestimmt. Für Leitungen $\varnothing 9-10$ mm ist der im Beipack befindliche Dichtungseinsatz zu verwenden. Bei Durchverdrahtung ist der werkseitig eingesetzte Blindstopfen durch den entsprechenden beiliegenden Dichtungseinsatz zu ersetzen. Elektrischen Anschluss vornehmen. Wird in der Anschlussleitung ein Schutzleiter mitgeführt, so ist dieser an der mit "E" gekennzeichneten Klemme anzulegen.

Leitungsveranschauligungen fest anziehen. Deckel aufsetzen und befestigen.

Installation into concrete ceilings:

For the installation of luminaire and external power supply unit we recommend to use installation housing **10 407**.

Installation into inserted ceilings:

A recessed opening of $\varnothing 71$ mm is necessary to accept the luminaire housing.

Free space depth min. 75 mm.

The lateral distance between recessed luminaire and other building parts must be at least 50 mm.

The claws catch the ceiling facing from the back side. Minimum thickness of the ceiling facing is 10 mm. If the ceiling facing has a thickness of less than 10 mm or in case of an installation into plasterboard ceilings, the facing thickness in the region of the claws must be increased from the back side.

Undo screw and remove cover from the connection housing.

Lead mains supply cable through the screw cable gland.

The installed gasket insert is intended for cables $\varnothing 8$ mm. For cables $\varnothing 9-10$ mm use the gasket insert that you will find in the enclosed bag. In case of through-wiring replace the factory installed dummy plug with the enclosed corresponding gasket insert.

Make electrical connection. If an earth conductor is carried with the mains supply cable, this earth conductor is to be connected to the terminal block designated as "E".

Tighten screw cable gland. Install cover and fix with screws.

Encastrement dans les plafonds en béton :

Pour l'installation du luminaire et du boîtier d'alimentation nous conseillons l'utilisation du boîtier d'encastrement **10 407**.

Encastrement dans les parois creuses :

Une réservation de $\varnothing 71$ mm avec un espace libre minimal de 75 mm est nécessaire.

La distance latérale entre le luminaire à encastrer et des parties de bâtiment normalement inflammables doit être au minimum 50 mm.

Les griffes se coincent à l'arrière. L'épaisseur minimale de la paroi doit être 10 mm. Si la paroi est moins épaisse ainsi que pour une installation dans une plafond cloison sèche la paroi doit être renforcée à l'arrière à l'emplacement des griffes.

Desserrer la vis et soulever le couvercle du boîtier de raccordement.

Introduire le câble de raccordement par le presse-étoupe.

Le joint installé est prévu pour câbles de $\varnothing 8$ mm. Pour les câbles $\varnothing 9-10$ mm le joint se trouvant dans le jeu supplémentaire fourni doit être utilisé. En cas de branchement en dérivation le bouchon fourni doit être remplacé par le joint adéquat se trouvant dans le jeu supplémentaire fourni.

Procéder au raccordement électrique au bornier et à la borne de mise à la terre.

Serrer fermement le presse-étoupe. Si le câble de raccordement possède un fil de terre, il doit être raccordé au bornier marqué « E ».

Réinstaller la partie supérieure du plafonnier et fixer avec les vis.

Glas mit Reflektor durch Linksdrehung aus Leuchtgehäuse nehmen.
Externes LED-Netzteil sowie Leuchtgehäuse in die Deckenöffnung schieben.
Führungsschrauben anziehen.
Beim Anziehen müssen die Befestigungskralen auf die Zwischendecke schwenken. Die Leuchte wird festgesetzt.
Bei Linksdrehung schwenken die Befestigungskralen zurück. Die Leuchte kann dann wieder aus der Einbauöffnung entnommen werden.
Beiliegenden Deckenabschlussring mit Dichtung über Glasgewinde führen.
Auf richtigen Sitz der Dichtung achten.
Glas mit Reflektor und Deckenabschlussring durch Rechtsdrehung in das Leuchtgehäuse eindrehen.

Remove glass with reflector from luminaire housing by turning counter-clockwise.
Push external LED power supply unit and luminaire housing into the ceiling cut-out.
Tighten guide screws.
When tightening the screws, the fixing claws must swivel onto the inside of the suspended ceiling. The luminaire is fixed.
When undoing the guide screws, the fixing claws swivel back and the luminaire can be removed.
Lead enclosed trim ring with gasket over the screw-neck of the glass.
Make sure that gasket is positioned correctly.
Insert glass with mounted reflector and frame ring by turning it clockwise into luminaire housing.

Retirer le verre avec le réflecteur du boîtier de luminaire en tournant vers la gauche.
Introduire le bloc d'alimentation LED externe et le luminaire dans l'ouverture du plafond.
Serrer les vis de guidage.
Lors du serrage les griffes de fixation doivent pivoter sur le faux plafond. Le luminaire est fixé.
En desserrant les vis de guidage les griffes de fixation pivotent dans la position initiale et le luminaire peut alors être retiré de la découpe de plafond.
Guider l'anneau ajouter avec joint sur le filetage du verre.
Veiller à position correcte du joint.
Fixer le verre avec réflecteur et l'anneau en tournant vers la droite.

Reinigung · Pflege

Leuchte regelmäßig mit lösungsmittelfreien Reinigungsmitteln von Schmutz säubern.
Ein defektes Glas muss ersetzt werden.

Cleaning · Maintenance

Clean luminaire regularly with solvent-free cleansers from dirt.
Defective glass must be replaced.

Nettoyage · Entretien

Nettoyer régulièrement le luminaire et débarasser le des souillures. N'utiliser que des produits d'entretien ne contenant pas de solvant.
Un verre endommagé doit être remplacé.

Austausch des LED-Moduls

Die Bezeichnung des LED-Moduls ist auf einem Etikett in der Leuchte vermerkt.
BEGA Ersatzmodule entsprechen in Lichtfarbe und Lichtleistung den ursprünglich verbauten Modulen. Der Austausch kann mit handelsüblichem Werkzeug durch qualifizierte Personen erfolgen.
Anlage spannungsfrei schalten.
Glas mit Deckenabschlussring durch Linksdrehung aus Leuchtgehäuse herausschrauben.
Bitte beachten Sie die Montageanleitung des LED-Moduls.
Dichtung prüfen. Glas mit Deckenabschlussring durch Rechtsdrehung in Leuchtgehäuse einschrauben.
Ein defektes Glas muss ersetzt werden.

Replacement of the LED module

The designation of the LED module is noted on a label in the luminaire.
The light colour and light output of BEGA replacement modules correspond to those of the modules originally fitted. The module can be replaced by qualified persons using standard tools.
Disconnect from main supply.
Unscrew glass with ceiling frame ring from luminaire housing by turning it counter-clockwise.
Please follow the installation instructions for the LED module.
Check gasket. Screw in glass with ceiling frame ring by turning it clockwise beyond the stop.
Defective glass must be replaced.

Remplacement du module LED

La désignation du module LED est inscrite sur une étiquette apposée sur le luminaire.
Les modules de rechange BEGA correspondent aux modules d'origine en termes de couleur de lumière et de flux lumineux. Le module LED peut être remplacé par une personne qualifiée à l'aide d'outils disponibles dans le commerce.
Débrancher l'installation.
Dévisser le verre avec l'anneau couvre de l'armature en le tournant vers la gauche.
Respecter la fiche d'utilisation du module LED.
Vérifier le joint. Visser le verre avec l'anneau couvre dans l'armature du luminaire en le tournant vers la droite.
Un verre endommagé doit être remplacé.

Ergänzungsteile

10 407 Einbaugehäuse

Accessories

10 407 Installation housing

Accessoires

10 407 Boîtier d'encastrement

Es gibt dazu eine gesonderte Gebrauchsanweisung.

A separate instructions for use can be provided upon request.

Une fiche d'utilisation pour ce boîtier est disponible.

Ersatzteile

Ersatzglas	11 003 089 10R G
LED-Netzteil	DEV-0141/350
LED-Modul 3000K	LED-0458/930
LED-Modul 4000K	LED-0458/940
Abschlussring	71 001 570 M1
Reflektor	76 001 333

Spares

Spare glass	11 003 089 10R G
LED power supply unit	DEV-0141/350
LED module 3000K	LED-0458/930
LED module 4000K	LED-0458/940
Trim ring	71 001 570 M1
Reflector	76 001 333

Pièces de rechange

Verre de rechange	11 003 089 10R G
Bloc d'alimentation LED	DEV-0141/350
Module LED 3000K	LED-0458/930
Module LED 4000K	LED-0458/940
Anneau de finition	71 001 570 M1
Réflecteur	76 001 333