

- (FR) Interrupteur automatique avec neutre • (BE) Bewegingsmelder met neuter • (GB) Automatic switch with neutral
- (DE) Bewegungsmelder mit Neutralleiter • (ES) Interruptor automático con neutro • (PT) Interruptor automático com neutro
- (GR) Ανιχνευτής κίνησης με ουδέτερο • (PL) Łącznik automatyczny z N • (CZ) Pohybový senzor s "N" vodičem
- (HU) PIR mozgásérzékelős kapcsoló (null vezetékkel), manuális vezérelhetőséggel • (TR) Nötrlü hareket sensörü

0 488 97LA - 0 677 93A/94A - 0 784 54A - 0 791 54A - 0 792 58A - 5 740 47A - 5 740 97A - 5 741 40A - 5 741 41A - 6 000 61A - 6 001 61A - 6 002 61A
7 415 60A - 7 416 60A - 7 417 60A - 7 741 69A - 7 742 69A - 7 756 73A - 7 757 73A

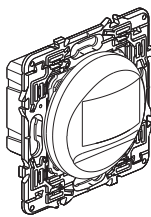

Céliane
0 677 93A/94A

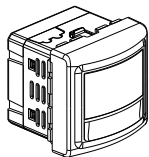

Mosaic
0 784 54A
0 791 54LA - 0 792 58A
Artéor
5 740 47A - 5 740 97A
5 741 40A - 5 741 41A

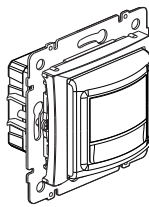

Valéna
7 741 69A - 7 742 69A

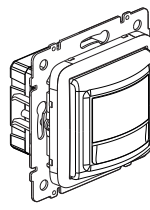

Créo
7 757 73A

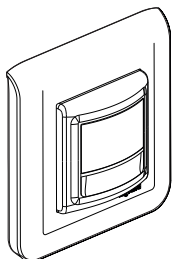

Mosaic
0 488 97LA

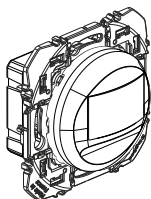

Dooxie
6 000 61A - 6 001 61A - 6 002 61A

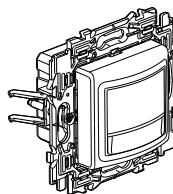

Valéna Next
7 415 60A - 7 416 60A
7 417 60A

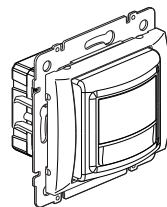

Galéa
7 756 73A

+35°C 			LED 				
+5°C	1 x 2,5 mm ²						
240 V~		2000 W	500 VA	500 VA	1000 VA	1000 VA	1000 VA
110 V~		1000 W	250 VA	250 VA	500 VA	500 VA	500 VA

• Réglages par défaut • Standaardinstellingen • Default settings • Werkseinstellingen • Configuración por defecto • Configurações padrão • Εργοστασιακές ρυθμίσεις • Ustawienia fabryczne • Továrni nastavení • Gyári beállítások • Fabrika ayarları

LUX	MAX
TIME	5 s
	4 m

- Champ de détection maximum • Maximaal detectieveld • Maximum detection field • Detektionsbereich • Campo de detección máximo • Campo de detecção máximo • Μέγιστο πεδίο ανίχνευσης • Maksymalny obszar detekcji • Maximální oblast detekce
- Érzékelési terület (maximum) • Maksimum algilama alanı

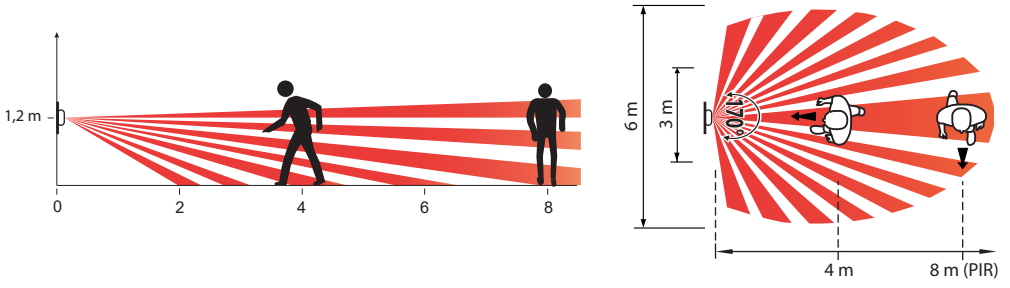

- Précautions d'installation • Voorzorgsmaatregelen bij installatie • Installation precautions • Installationsvorkehrungen
- Precauciones de instalación • Precauções de instalação • Προφυλάξεις κατά την εγκατάσταση • Zalecenia dotyczące instalacji
- Doporučení pro instalaci • Telepítési óvintézkedések • Montaj önlemleri

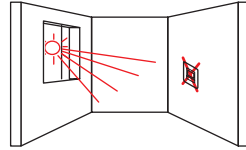
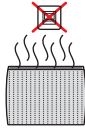

- Boutons de réglages • Instelknoppen • Settings • Einstellungen • Parámetros • Configurações • Ρυθμίσεις • Ustawienia • Nastavení
- Beállítások • Ayarlar

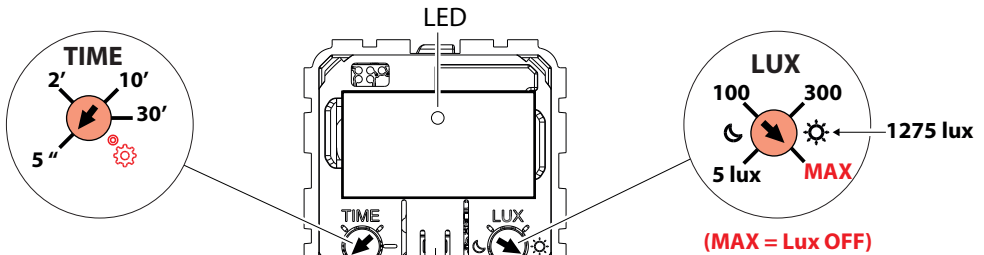

- Bouton poussoir
- Drukknop
- Pushbutton
- Taste
- Pulsador
- Botão

- Μπουτόν
- Przycisk
- Tlačítko
- Nyomógomb
- Buton

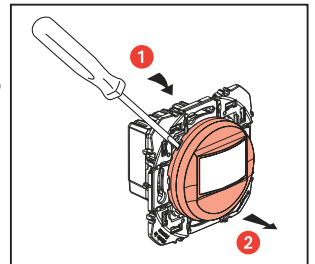



• Réglage sensibilité / Distance de détection • Instelling gevoeligheid/detectieafstand • Sensitivity / detection distance setting • Empfindlichkeit / Detektionsbereich • Ajuste sensibilidad / distancia de detección • Configuração da sensibilidade/distância de detecção • Ρυθμίσεις Ευαισθησίας / Απόστασης ανίχνευσης • Ustawienia czułości / zasięgu • Citlivost/Vzdálenost detekce • Érzékenység / érzékelési távolság beállítása • Hassasiyet / algılama mesafesi ayarı

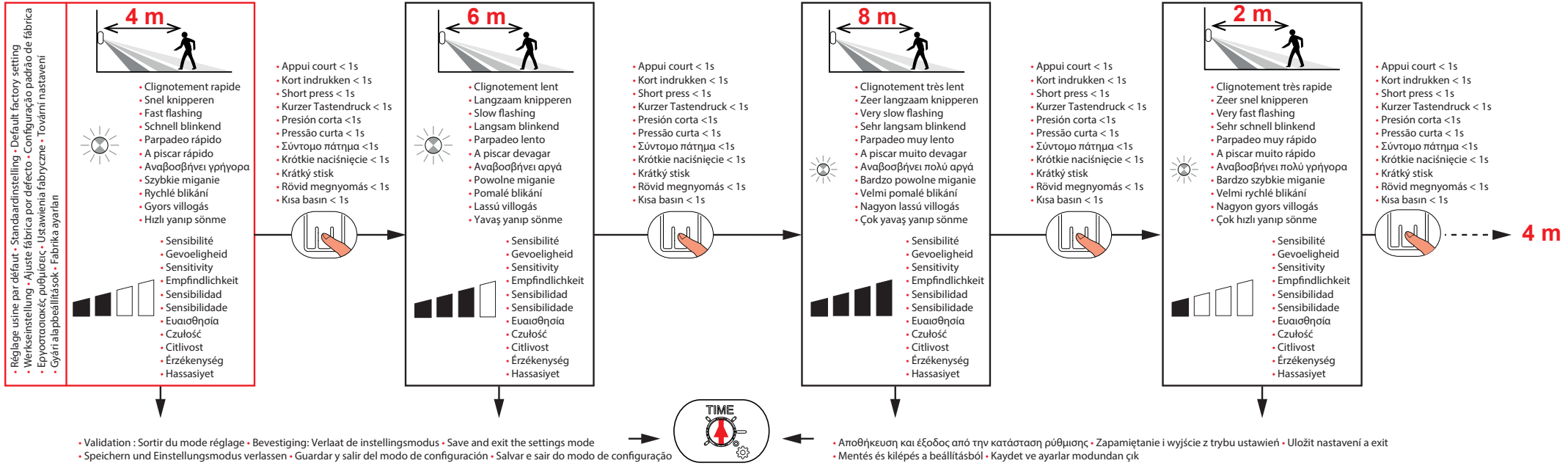

• Réglage mode d'installation • Instelling van de werkwijze • Installation mode setting • Einstellung Betriebsart • Ajuste modo de instalación • Configuração do modo de instalação • Ρύθμιση τρόπου εγκατάστασης • Ustawienia trybu instalacji • Nastavení módu instalace • Üzemmódk beállítása további eszközök csatlakoztatásához • Çalıřma modu ayarı

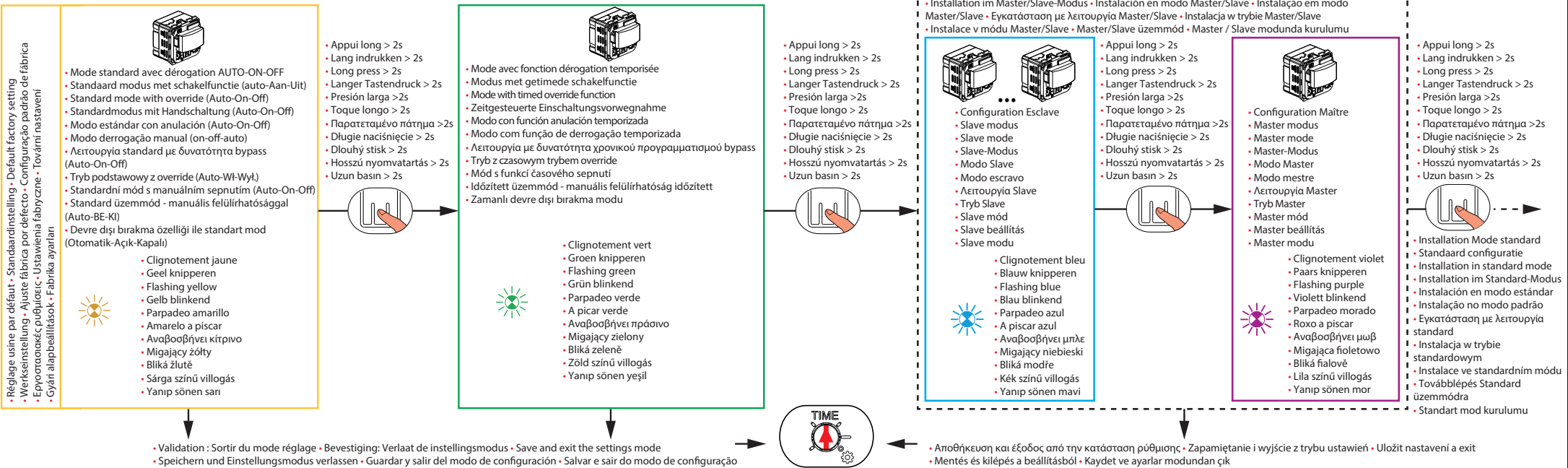

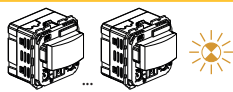

- Installation 1 à 10 détecteurs Mode standard (mode par défaut) • Installatie van 1 tot 10 detectoren - standaard modus (default) • Installation of 1 to 10 automatic switches - Standard mode (default setting) • Installation von 1 bis 10 Bewegungsmeldern im Standardmodus (Werkseinstellung) • Instalación de 1 a 10 sensores modo estándar (modo por defecto) • Instalação de 1 a 10 interruptores automáticos - Modo padrão (configuração padrão) • Εγκατάσταση 1 έως 10 ανιχνευτές - Λειτουργία standard (εργοστασιακή ρύθμιση) • Instalacja od 1 do 10 łączników automatycznych - Tryb podstawowy (ustawienia fabryczne) • Instalace 1-10 pohybových senzorů - Standardní mód (tovární nastavení) • Standard üzemmód 1-10db érzékelőhöz (gyári beállítás) • 1 ila 10 sensör çalışma modu - standart mod (Fabrika ayarı)

- Installation détecteur(s) • Installatie van detectoren • Installation of automatic switch(es) • Installation Bewegungsmelder • Instalación de sensor(es)
- Instalação de interruptor(es) automático(s) • Εγκατάσταση ανιχνευτή (uv) • Instalacja łącznika(ów) automatycznego(ych) • Instalace senzoru/senzorů
- Mozgásérzékelők bekötése (null vezetékkel) • Sensörlerin kurulumu

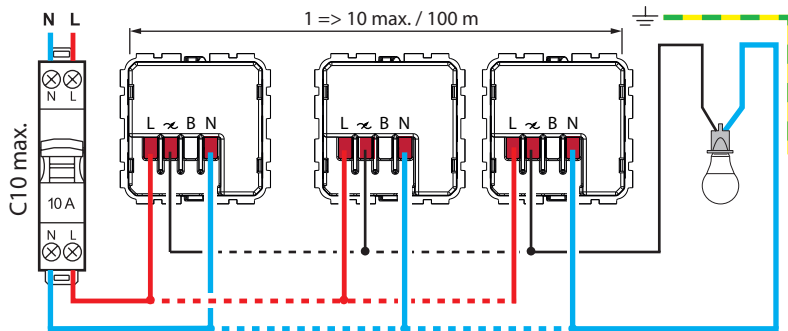

- Installation détecteur(s) + bouton(s) poussoir(s) • Installatie van detectoren met drukkноп(pen) voor Aan/Uit bediening • Installation of automatic switch(es) + pushbutton(s) • Installation Bewegungsmelder + Taster • Instalación sensor(es) + pulsador(es) • Instalação de interruptor(es) automático(s) + botão(ões)
- Εγκατάσταση ανιχνευτή (uv) + μπουτόν • Instalacja łącznika(ów) automatycznego(ych) + przycisk(i) • Instalace senzoru + tlačítek • Mozgásérzékelők (null vezetékkel) + nyomógombok bekötése • Sensör(lerin) + buton(ların) kurulumu

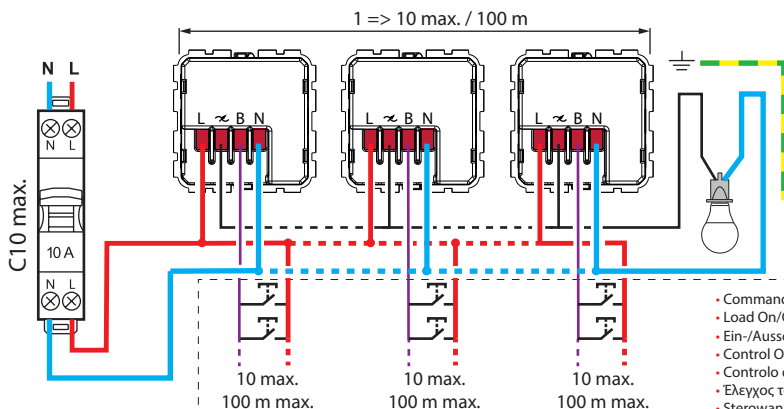

- Commande ON/OFF de la charge
- Load On/Off control
- Ein-/Ausschalten der Last
- Control ON/OFF de la carga
- Controlo da carga on/off
- Έλεγχος του φορτίου On/Off
- Sterowanie obciążeniem Wł./Wyl.
- Ovládání zátěže ON/OFF
- Terhelés be- és kikapcsolása
- Yük ON/OFF kontrolü

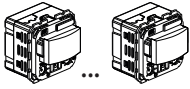

• Installation 1 à 10 détecteurs • Installatie van 1 tot 10 detectoren • Installation of 1 to 10 automatic switches • Installation von 1 bis 10 Bewegungsmelder • Instalación de 1 a 10 sensores • Instalação de 1 a 10 interruptores automáticos • Τοποθέτηση 1-10 ανιχνευτές • Instalacja od 1 do 10 łączników automatycznych • Instalace 1 až 10 senzorů • Időzített felülírásos üzemmód 1-10db érzékelőhöz • 1 ila 10 sensör çalışma modu

• Installation détecteur(s) • Installatie van detectoren • Installation of automatic switch(es) • Installation Bewegungsmelder • Instalación de sensor(es)
 • Instalação de interruptor(es) automático(s) • Εγκατάσταση ανιχνευτή (ων) • Instalacja łącznika(ów) automatycznego(ych) • Instalace senzoru/senzorů
 • Mozgásérzékelők bekötése (null vezetékkel) • Sensörlerin kurulumu

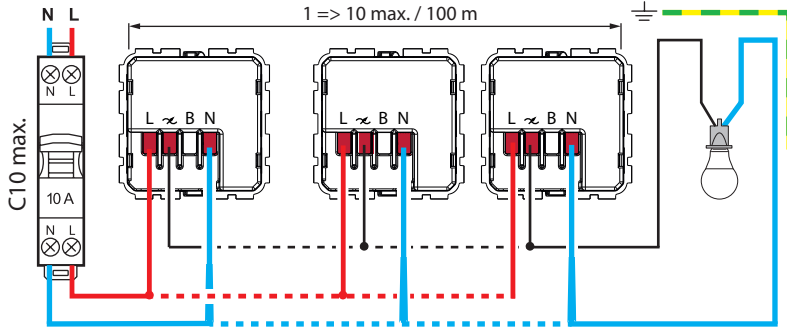

• Installation détecteur(s) + bouton(s) poussoir(s) • Installatie van detectoren met drukkноп(en) voor Aan/Uit bediening • Installation of automatic switch(es) + pushbutton(s) • Installation Bewegungsmelder + Taster • Instalación sensor(es) + pulsador(es) • Instalação de interruptor(es) automático(s) + botão(ões)
 • Εγκατάσταση ανιχνευτή (ων) + μπουτόν • Instalacja łącznika(ów) automatycznego(ych) + przycisk(i) • Instalace senzoruů + tlačítek • Mozgásérzékelők (null vezetékkel) + nyomógombok bekötése • Sensör(lerin) + buton(ların) kurulumu

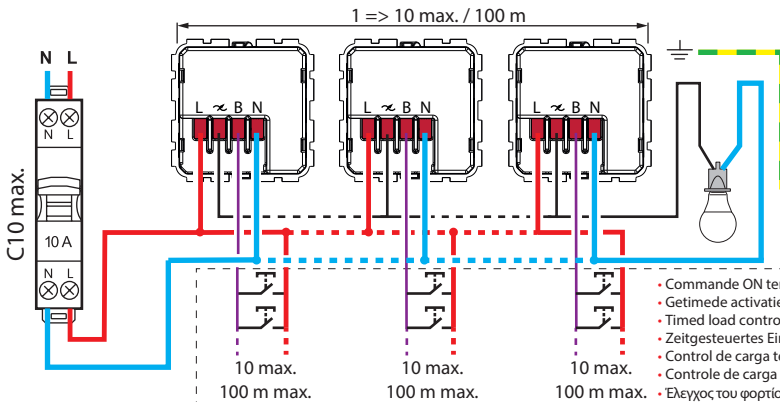

• Commande ON temporisée de la charge
 • Getimede activatie van de belasting
 • Timed load control
 • Zeitgesteuertes Einschalten der Last
 • Control de carga temporizado
 • Controle de carga temporizado
 • Έλεγχος του φορτίου με χρονικό προγραμματισμό
 • Sterowanie czasowe obciążeniem
 • ON s časovým sepnutím zátěže
 • Terhelés időzített bekapcsolása
 • Zamana bağıli yük kontrolü

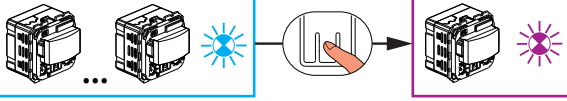

- Installation en Maître / Esclave.
- Master/Slave installatie.
- Installation in Master/Slave mode.
- Installation im Master/Slave-Modus.
- Instalación en modo Master/Slave.
- Instalação no modo Master/Slave.
- Εγκατάσταση με λειτουργία Master/Slave.
- Instalacja w trybie Master/Slave.
- Instalace v módu Master/Slave.
- Master/Slave üzemmód.
- Master/Slave modunda kurulum.

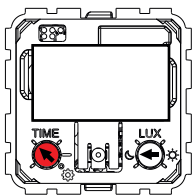
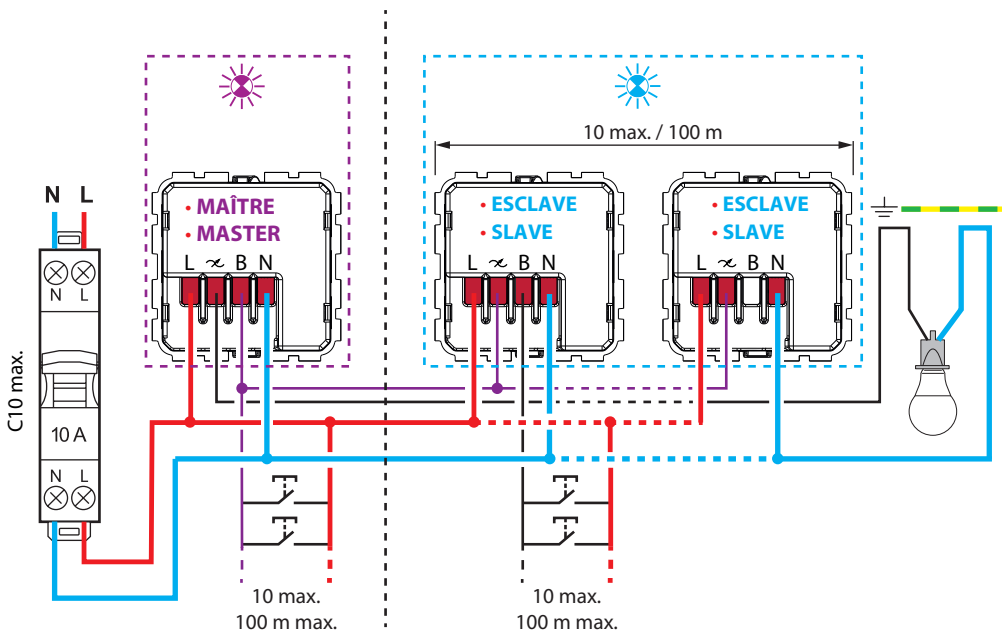

- Le temps réglé sur tous les détecteurs doit être égal ($\pm 10\%$)
- De tijdsinstelling op alle detetcoren moet ongeveer gelijk zijn (+/-10%)
- The time set on all the automatic switch(es) must be the same (+/-10%)
- Die eingestellte Zeit auf allen Bewegungsmeldern muss gleich sein (+/-10%)
- El tiempo configurado en todos los sensores tiene que ser el mismo ($\pm 10\%$)
- O tempo definido em todos os interruptores automáticos deve ser o mesmo (+/-10%)
- Το επιλεγμένο διάστημα χρονικής καθυστέρησης πρέπει να είναι το ίδιο σε όλους τους ανιχνευτές (+/-10%)
- Czas ustawiony we wszystkich łącznikach automatycznych musi być taki sam (+/-10%)
- Čas nastavený na všech musí být shodný (+/-10%)
- Időzítést minden mozgásérzékelős kapcsolón azonos értékre állítsa (+/-10%)
- Tüm sensörlerde ayarlanan süre aynı olmalıdır (+/- %10)