

FLKM 50-PA/SC/DIO/S7-1500 - Adaptateur frontal



2907383

<https://www.phoenixcontact.com/fr/produits/2907383>

Veillez tenir compte du fait que les données affichées dans ce document PDF proviennent de notre catalogue en ligne. Vous trouverez les données complètes dans la documentation utilisateur. Nos conditions générales d'utilisation des téléchargements sont applicables.



Adaptateur frontal VARIOFACE à raccordement vissé, pour modules numériques de 35 mm de SIMATIC® S7-1500, raccordable sur 1x 32 canaux.

Données commerciales

Référence	2907383
Conditionnement	1 Unité(s)
Commande minimum	1 Unité(s)
Clé de vente	CK2117
Product key	CK2117
Page catalogue	Page 492 (C-5-2019)
GTIN	4055626256542
Poids par pièce (emballage compris)	92,6 g
Poids par pièce (hors emballage)	92,6 g
Numéro du tarif douanier	85369010
Pays d'origine	RO

Caractéristiques techniques

Propriétés du produit

Type de produit	Adaptateur frontal
-----------------	--------------------

Propriétés d'isolation

Catégorie de surtension	II
Degré de pollution	2

Propriétés électriques

Tension de service max. admissible	< 50 V DC
Courant max. admissible	1 A (par circuit)
Courant total max. admissible	2 A (par octet, pour une alimentation via le module)
	12 A (pour une alimentation via l'adaptateur frontal)
Durée d'enclenchement	100 % ED
Tension de choc assignée	0,5 kV

Automate pris en charge SIEMENS S7-1500

Carte E/S adaptée	6ES7521-1BL00-0AB0
	6ES7522-1BL00-0AB0
	6ES7522-1BL01-0AB0

Caractéristiques de raccordement

Niveau terrain

Type de raccordement	IDC/FLK connecteur mâle
Nombre de connexions	1
Nombre de pôles	50
Pas	2,54 mm

Alimentat.

Type de raccordement	Raccordement vissé
Couple de serrage	0,4 Nm

Dimensions

Dimensions de l'article

Largeur	29,8 mm
Hauteur	130,4 mm
Profondeur	46 mm

Conditions environnementales et de durée de vie

Conditions ambiantes

Indice de protection	IP20
Température ambiante (fonctionnement)	-25 °C ... 60 °C
Température ambiante (stockage/transport)	-40 °C ... 70 °C

FLKM 50-PA/SC/DIO/S7-1500 - Adaptateur frontal



2907383

<https://www.phoenixcontact.com/fr/produits/2907383>

Normes et spécifications

Normes/Prescriptions	CEI 61131-2
----------------------	-------------

Remarques

Généralités	Pour une utilisation conforme, il convient de respecter les prescriptions de la directive d'installation (voir Téléchargements). En cas d'application ou d'utilisation avec des produits d'autres fabricants, il faut en outre respecter les prescriptions, les consignes de sécurité et avertissements du fabricant tiers concerné.
-------------	--

Dessins

Schéma de connexion

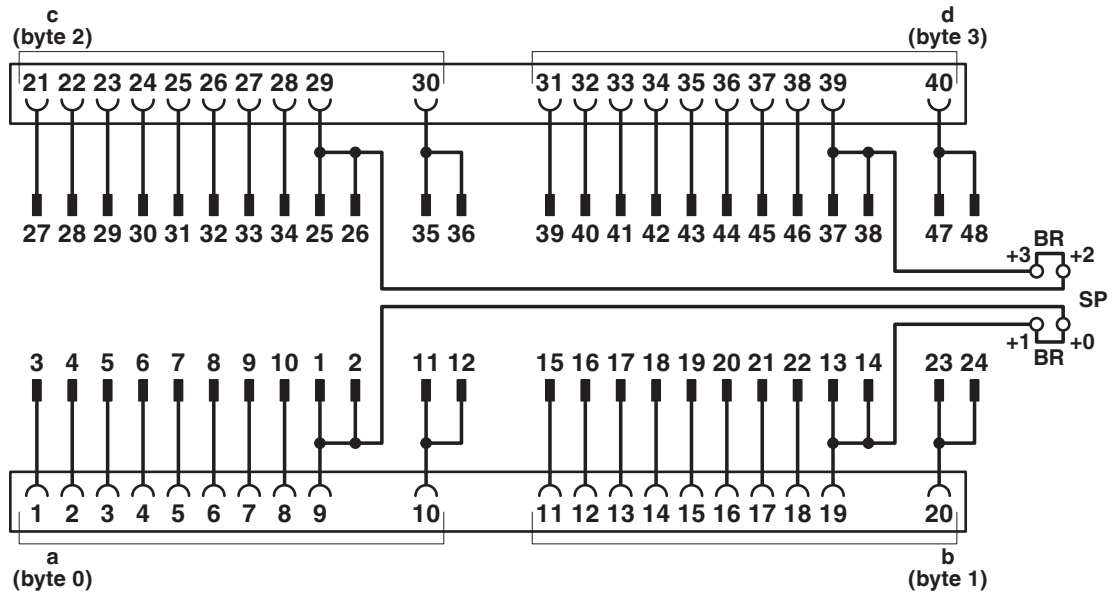

FLKM 50-PA/SC/DIO/S7-1500 - Adaptateur frontal



2907383

<https://www.phoenixcontact.com/fr/produits/2907383>

Homologations

 To download certificates, visit the product detail page: <https://www.phoenixcontact.com/fr/produits/2907383>



EAC

Identifiant de l'homologation: RU C-DE.A*30.B00767



UL Listed

Identifiant de l'homologation: FILE E 238705



cUL Listed

Identifiant de l'homologation: FILE E 238705

cULus Listed

FLKM 50-PA/SC/DIO/S7-1500 - Adaptateur frontal



2907383

<https://www.phoenixcontact.com/fr/produits/2907383>

Classifications

ECLASS

ECLASS-12.0	27242292
ECLASS-11.0	27242292
ECLASS-13.0	27242292

ETIM

ETIM 9.0	EC002584
----------	----------

UNSPSC

UNSPSC 21.0	32151600
-------------	----------

FLKM 50-PA/SC/DIO/S7-1500 - Adaptateur frontal



2907383

<https://www.phoenixcontact.com/fr/produits/2907383>

Conformité environnementale

China RoHS

Période d'utilisation conforme (EFUP) : 50 ans

Vous trouverez des informations sur les substances dangereuses dans la déclaration du fabricant dans l'onglet « Téléchargements »

FLKM 50-PA/SC/DIO/S7-1500 - Adaptateur frontal

2907383

<https://www.phoenixcontact.com/fr/produits/2907383>



Accessoires

VIP-2/SC/FLK50/PLC - Module passif

2315227

<https://www.phoenixcontact.com/fr/produits/2315227>

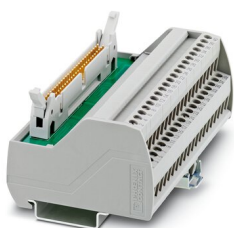

Module d'interface VARIOFACE pour 32 voies

VIP-2/PT/FLK50/PLC - Module passif

2903803

<https://www.phoenixcontact.com/fr/produits/2903803>

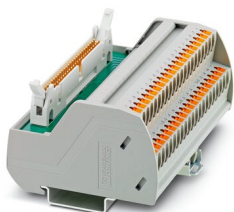

Module interface VARIOFACE, avec raccordement Push-in, pour 32 canaux

FLKM 50-PA/SC/DIO/S7-1500 - Adaptateur frontal

2907383

<https://www.phoenixcontact.com/fr/produits/2907383>



VIP-2/SC/FLK50/LED/PLC - Module passif

2322252

<https://www.phoenixcontact.com/fr/produits/2322252>



Module d'interface VARIOFACE, avec voyant, pour transmettre 32 voies

VIP-2/PT/FLK50/LED/PLC - Module passif

2904280

<https://www.phoenixcontact.com/fr/produits/2904280>



Module interface VARIOFACE, avec raccordement Push-in et voyant lumineux, pour 32 canaux

FLKM 50-PA/SC/DIO/S7-1500 - Adaptateur frontal

2907383

<https://www.phoenixcontact.com/fr/produits/2907383>



FLKMS 50/32IM/LA/PLC - Module passif

2284510

<https://www.phoenixcontact.com/fr/produits/2284510>

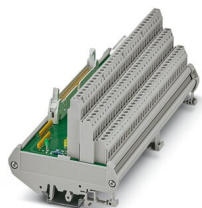

Module VARIOFACE pour raccorder 32 détecteurs PNP, avec voyant

VIP-2/SC/FLK14/PLC - Module passif

2315214

<https://www.phoenixcontact.com/fr/produits/2315214>

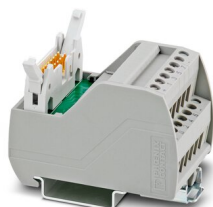

Module d'interface VARIOFACE pour 8 voies

FLKM 50-PA/SC/DIO/S7-1500 - Adaptateur frontal



2907383

<https://www.phoenixcontact.com/fr/produits/2907383>

VIP-2/PT/FLK14/PLC - Module passif

2903801

<https://www.phoenixcontact.com/fr/produits/2903801>



Module interface VARIOFACE, avec raccordement Push-in, pour 8 canaux

PLC-V8/FLK14/OUT - Raccordement du système

2295554

<https://www.phoenixcontact.com/fr/produits/2295554>



Adaptateur V8 pour 8 x PLC-INTERFACE (6,2 mm), automate: Câblage système API des cartes de sortie, raccordement 1: IDC/FLK connecteur mâle 1x 14-pôles, raccordement 2: Raccord enfichable (Encliquetable sur les 8x blocs de jonction PLC-INTERFACE), raccordement 3: Raccordement vissé 1x 2-pôles, nombre de canaux: 8, logique de commande: plusschaltend

FLKM 50-PA/SC/DIO/S7-1500 - Adaptateur frontal

2907383

<https://www.phoenixcontact.com/fr/produits/2907383>

PLC-V8/FLK14/IN - Raccordement du système

2296553

<https://www.phoenixcontact.com/fr/produits/2296553>



Adaptateur V8 pour 8 x PLC-INTERFACE (6,2 mm), automate: Câblage système API des cartes d'entrée, raccordement 1: IDC/FLK connecteur mâle 1x 14-pôles, raccordement 2: Raccord enfichable (Encliquetable sur les 8x blocs de jonction PLC-INTERFACE), raccordement 3: Raccordement vissé 1x 2-pôles, nombre de canaux: 8, logique de commande: plusschaltend

PLC-V8L/FLK14/OUT - Raccordement du système

2299660

<https://www.phoenixcontact.com/fr/produits/2299660>



Adaptateur V8 pour 8 x PLC-INTERFACE (14 mm), automate: Câblage système API des cartes de sortie, raccordement 1: IDC/FLK connecteur mâle 1x 14-pôles, raccordement 2: Raccord enfichable (Encliquetable sur les 8x blocs de jonction PLC-INTERFACE), raccordement 3: Raccordement vissé 1x 2-pôles, nombre de canaux: 8, logique de commande: plusschaltend

FLKM 50-PA/SC/DIO/S7-1500 - Adaptateur frontal

2907383

<https://www.phoenixcontact.com/fr/produits/2907383>



FLKM 50/KDS3-MT/PPA/S7-1500 - Module interface

2909893

<https://www.phoenixcontact.com/fr/produits/2909893>

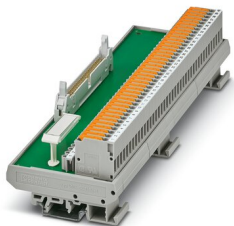

Module interface VARIOFACE pour Siemens SIMATIC® S7-1500, avec repérage spécifique SIMATIC® (1 - 40), bloc de jonction à couteau de sectionnement et point-test

FLK 50/EZ-DR/ 50/KONFEK - Câble

2289065

<https://www.phoenixcontact.com/fr/produits/2289065>

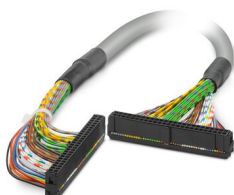

Câble rond pré-équipé; raccordement 1 : IDC/FLK connecteur femelle (1x 50-pôles); raccordement 2 : IDC/FLK connecteur femelle (1x 50-pôles); longueur de câble: 0,5 m

FLKM 50-PA/SC/DIO/S7-1500 - Adaptateur frontal



2907383

<https://www.phoenixcontact.com/fr/produits/2907383>

FLK 50/EZ-DR/ 100/KONFEK - Câble

2289078

<https://www.phoenixcontact.com/fr/produits/2289078>

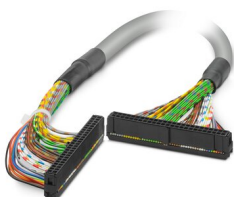

Câble rond pré-équipé; raccordement 1 : IDC/FLK connecteur femelle (1x 50-pôles); raccordement 2 : IDC/FLK connecteur femelle (1x 50-pôles); longueur de câble: 1 m

FLK 50/EZ-DR/ 150/KONFEK - Câble

2289081

<https://www.phoenixcontact.com/fr/produits/2289081>

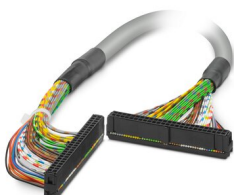

Câble rond pré-équipé; raccordement 1 : IDC/FLK connecteur femelle (1x 50-pôles); raccordement 2 : IDC/FLK connecteur femelle (1x 50-pôles); longueur de câble: 1,5 m

FLKM 50-PA/SC/DIO/S7-1500 - Adaptateur frontal



2907383

<https://www.phoenixcontact.com/fr/produits/2907383>

FLK 50/EZ-DR/ 200/KONFEK - Câble

2289094

<https://www.phoenixcontact.com/fr/produits/2289094>

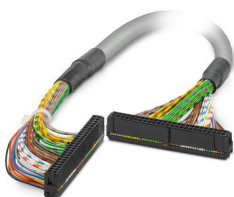

Câble rond pré-équipé; raccordement 1 : IDC/FLK connecteur femelle (1x 50-pôles); raccordement 2 : IDC/FLK connecteur femelle (1x 50-pôles); longueur de câble: 2 m

FLK 50/EZ-DR/ 250/KONFEK - Câble

2289104

<https://www.phoenixcontact.com/fr/produits/2289104>

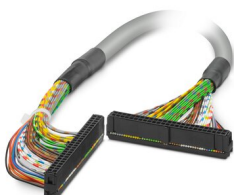

Câble rond pré-équipé; raccordement 1 : IDC/FLK connecteur femelle (1x 50-pôles); raccordement 2 : IDC/FLK connecteur femelle (1x 50-pôles); longueur de câble: 2,5 m

FLKM 50-PA/SC/DIO/S7-1500 - Adaptateur frontal



2907383

<https://www.phoenixcontact.com/fr/produits/2907383>

FLK 50/EZ-DR/ 300/KONFEK - Câble

2289117

<https://www.phoenixcontact.com/fr/produits/2289117>

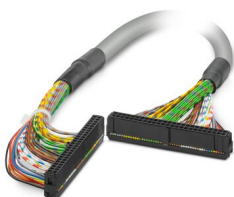

Câble rond pré-équipé; raccordement 1 : IDC/FLK connecteur femelle (1x 50-pôles); raccordement 2 : IDC/FLK connecteur femelle (1x 50-pôles); longueur de câble: 3 m

FLK 50/EZ-DR/ 350/KONFEK - Câble

2289120

<https://www.phoenixcontact.com/fr/produits/2289120>

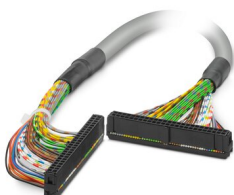

Câble rond pré-équipé; raccordement 1 : IDC/FLK connecteur femelle (1x 50-pôles); raccordement 2 : IDC/FLK connecteur femelle (1x 50-pôles); longueur de câble: 3,5 m

FLKM 50-PA/SC/DIO/S7-1500 - Adaptateur frontal



2907383

<https://www.phoenixcontact.com/fr/produits/2907383>

FLK 50/EZ-DR/ 400/KONFEK - Câble

2289133

<https://www.phoenixcontact.com/fr/produits/2289133>

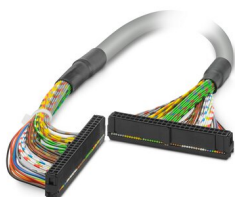

Câble rond pré-équipé; raccordement 1 : IDC/FLK connecteur femelle (1x 50-pôles); raccordement 2 : IDC/FLK connecteur femelle (1x 50-pôles); longueur de câble: 4 m

FLK 50/EZ-DR/ 450/KONFEK - Câble

2289573

<https://www.phoenixcontact.com/fr/produits/2289573>

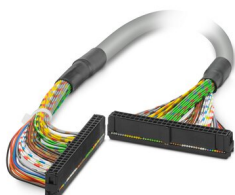

Câble rond pré-équipé; raccordement 1 : IDC/FLK connecteur femelle (1x 50-pôles); raccordement 2 : IDC/FLK connecteur femelle (1x 50-pôles); longueur de câble: 4,5 m

FLKM 50-PA/SC/DIO/S7-1500 - Adaptateur frontal



2907383

<https://www.phoenixcontact.com/fr/produits/2907383>

FLK 50/EZ-DR/ 500/KONFEK - Câble

2289586

<https://www.phoenixcontact.com/fr/produits/2289586>

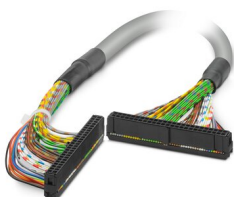

Câble rond pré-équipé; raccordement 1 : IDC/FLK connecteur femelle (1x 50-pôles); raccordement 2 : IDC/FLK connecteur femelle (1x 50-pôles); longueur de câble: 5 m

FLK 50/EZ-DR/ 550/KONFEK - Câble

2289599

<https://www.phoenixcontact.com/fr/produits/2289599>

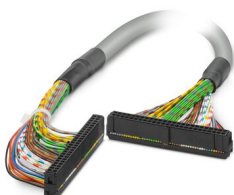

Câble rond pré-équipé; raccordement 1 : IDC/FLK connecteur femelle (1x 50-pôles); raccordement 2 : IDC/FLK connecteur femelle (1x 50-pôles); longueur de câble: 5,5 m

FLKM 50-PA/SC/DIO/S7-1500 - Adaptateur frontal



2907383

<https://www.phoenixcontact.com/fr/produits/2907383>

FLK 50/EZ-DR/ 600/KONFEK - Câble

2289609

<https://www.phoenixcontact.com/fr/produits/2289609>

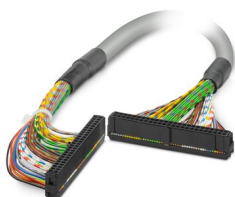

Câble rond pré-équipé; raccordement 1 : IDC/FLK connecteur femelle (1x 50-pôles); raccordement 2 : IDC/FLK connecteur femelle (1x 50-pôles); longueur de câble: 6 m

FLK 50/EZ-DR/ 700/KONFEK - Câble

2289625

<https://www.phoenixcontact.com/fr/produits/2289625>

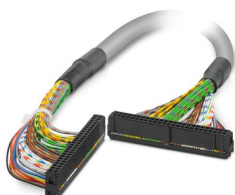

Câble rond pré-équipé; raccordement 1 : IDC/FLK connecteur femelle (1x 50-pôles); raccordement 2 : IDC/FLK connecteur femelle (1x 50-pôles); longueur de câble: 7 m

FLKM 50-PA/SC/DIO/S7-1500 - Adaptateur frontal

2907383

<https://www.phoenixcontact.com/fr/produits/2907383>

FLK 50/EZ-DR/ 750/KONFEK - Câble

2289638

<https://www.phoenixcontact.com/fr/produits/2289638>

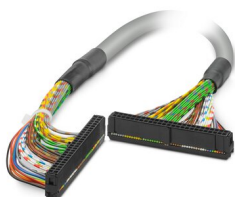

Câble rond pré-équipé; raccordement 1 : IDC/FLK connecteur femelle (1x 50-pôles); raccordement 2 : IDC/FLK connecteur femelle (1x 50-pôles); longueur de câble: 7,5 m

FLK 50/EZ-DR/ 800/KONFEK - Câble

2289641

<https://www.phoenixcontact.com/fr/produits/2289641>

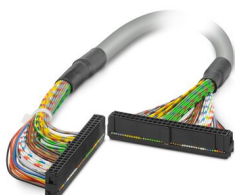

Câble rond pré-équipé; raccordement 1 : IDC/FLK connecteur femelle (1x 50-pôles); raccordement 2 : IDC/FLK connecteur femelle (1x 50-pôles); longueur de câble: 8 m

FLKM 50-PA/SC/DIO/S7-1500 - Adaptateur frontal

2907383

<https://www.phoenixcontact.com/fr/produits/2907383>

FLK 50/EZ-DR/ 850/KONFEK - Câble

2289654

<https://www.phoenixcontact.com/fr/produits/2289654>

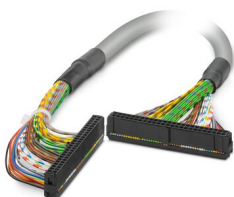

Câble rond pré-équipé; raccordement 1 : IDC/FLK connecteur femelle (1x 50-pôles); raccordement 2 : IDC/FLK connecteur femelle (1x 50-pôles); longueur de câble: 8,5 m

FLK 50/EZ-DR/ 900/KONFEK - Câble

2289667

<https://www.phoenixcontact.com/fr/produits/2289667>

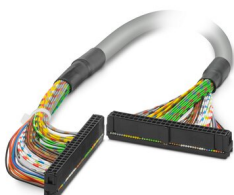

Câble rond pré-équipé; raccordement 1 : IDC/FLK connecteur femelle (1x 50-pôles); raccordement 2 : IDC/FLK connecteur femelle (1x 50-pôles); longueur de câble: 9 m

FLKM 50-PA/SC/DIO/S7-1500 - Adaptateur frontal



2907383

<https://www.phoenixcontact.com/fr/produits/2907383>

FLK 50/EZ-DR/1000/KONFEK - Câble

2289683

<https://www.phoenixcontact.com/fr/produits/2289683>

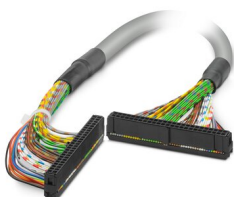

Câble rond pré-équipé; raccordement 1 : IDC/FLK connecteur femelle (1x 50-pôles); raccordement 2 : IDC/FLK connecteur femelle (1x 50-pôles); longueur de câble: 10 m

FLK 50/EZ-DR/ 125/KONFEK - Câble

2296197

<https://www.phoenixcontact.com/fr/produits/2296197>

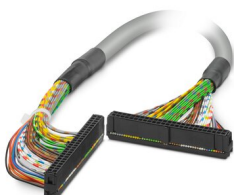

Câble rond pré-équipé; raccordement 1 : IDC/FLK connecteur femelle (1x 50-pôles); raccordement 2 : IDC/FLK connecteur femelle (1x 50-pôles); longueur de câble: 1,25 m

FLKM 50-PA/SC/DIO/S7-1500 - Adaptateur frontal

2907383

<https://www.phoenixcontact.com/fr/produits/2907383>

FLK 50/EZ-DR/1200/KONFEK - Câble

2296223

<https://www.phoenixcontact.com/fr/produits/2296223>

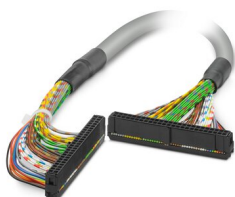

Câble rond pré-équipé; raccordement 1 : IDC/FLK connecteur femelle (1x 50-pôles); raccordement 2 : IDC/FLK connecteur femelle (1x 50-pôles); longueur de câble: 12 m

FLK 50/EZ-DR/ 50/KONFEK/S - Câble

2299097

<https://www.phoenixcontact.com/fr/produits/2299097>



Câble rond blindé préconfectionné; raccordement 1 : IDC/FLK connecteur femelle (1x 50-pôles); raccordement 2 : IDC/FLK connecteur femelle (1x 50-pôles) (La tresse de blindage sort d'une extrémité de câble distincte.); longueur de câble: 0,5 m

FLKM 50-PA/SC/DIO/S7-1500 - Adaptateur frontal

2907383

<https://www.phoenixcontact.com/fr/produits/2907383>

FLK 50/EZ-DR/ 100/KONFEK/S - Câble

2299107

<https://www.phoenixcontact.com/fr/produits/2299107>



Câble rond blindé préconfectionné; raccordement 1 : IDC/FLK connecteur femelle (1x 50-pôles); raccordement 2 : IDC/FLK connecteur femelle (1x 50-pôles) (La tresse de blindage sort d'une extrémité de câble distincte.); longueur de câble: 1 m

FLK 50/EZ-DR/ 150/KONFEK/S - Câble

2299110

<https://www.phoenixcontact.com/fr/produits/2299110>



Câble rond blindé préconfectionné; raccordement 1 : IDC/FLK connecteur femelle (1x 50-pôles); raccordement 2 : IDC/FLK connecteur femelle (1x 50-pôles) (La tresse de blindage sort d'une extrémité de câble distincte.); longueur de câble: 1,5 m

FLKM 50-PA/SC/DIO/S7-1500 - Adaptateur frontal



2907383

<https://www.phoenixcontact.com/fr/produits/2907383>

FLK 50/EZ-DR/ 200/KONFEK/S - Câble

2299123

<https://www.phoenixcontact.com/fr/produits/2299123>



Câble rond blindé préconfectionné; raccordement 1 : IDC/FLK connecteur femelle (1x 50-pôles); raccordement 2 : IDC/FLK connecteur femelle (1x 50-pôles) (La tresse de blindage sort d'une extrémité de câble distincte.); longueur de câble: 2 m

FLK 50/EZ-DR/ 300/KONFEK/S - Câble

2299136

<https://www.phoenixcontact.com/fr/produits/2299136>



Câble rond blindé préconfectionné; raccordement 1 : IDC/FLK connecteur femelle (1x 50-pôles); raccordement 2 : IDC/FLK connecteur femelle (1x 50-pôles) (La tresse de blindage sort d'une extrémité de câble distincte.); longueur de câble: 3 m

FLKM 50-PA/SC/DIO/S7-1500 - Adaptateur frontal



2907383

<https://www.phoenixcontact.com/fr/produits/2907383>

FLK 50/EZ-DR/ 400/KONFEK/S - Câble

2299149

<https://www.phoenixcontact.com/fr/produits/2299149>



Câble rond blindé préconfectionné; raccordement 1 : IDC/FLK connecteur femelle (1x 50-pôles); raccordement 2 : IDC/FLK connecteur femelle (1x 50-pôles) (La tresse de blindage sort d'une extrémité de câble distincte.); longueur de câble: 4 m

FLK 50/EZ-DR/ 600/KONFEK/S - Câble

2299152

<https://www.phoenixcontact.com/fr/produits/2299152>



Câble rond blindé préconfectionné; raccordement 1 : IDC/FLK connecteur femelle (1x 50-pôles); raccordement 2 : IDC/FLK connecteur femelle (1x 50-pôles) (La tresse de blindage sort d'une extrémité de câble distincte.); longueur de câble: 6 m

FLKM 50-PA/SC/DIO/S7-1500 - Adaptateur frontal



2907383

<https://www.phoenixcontact.com/fr/produits/2907383>

FLK 50/EZ-DR/1000/KONFEK/S - Câble

2299178

<https://www.phoenixcontact.com/fr/produits/2299178>



Câble rond blindé préconfectionné; raccordement 1 : IDC/FLK connecteur femelle (1x 50-pôles); raccordement 2 : IDC/FLK connecteur femelle (1x 50-pôles) (La tresse de blindage sort d'une extrémité de câble distincte.); longueur de câble: 10 m

CABLE-FLK50/0,14/HF/ 0,5M - Câble

2314134

<https://www.phoenixcontact.com/fr/produits/2314134>

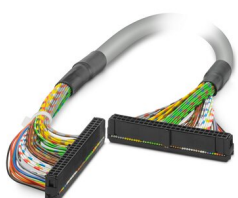

Câble rond prééquipé, exempt d'halogène; raccordement 1 : IDC/FLK connecteur femelle (1x 50-pôles); raccordement 2 : IDC/FLK connecteur femelle (1x 50-pôles); longueur de câble: 0,5 m

FLKM 50-PA/SC/DIO/S7-1500 - Adaptateur frontal

2907383

<https://www.phoenixcontact.com/fr/produits/2907383>

CABLE-FLK50/0,14/HF/ 1,0M - Câble

2314147

<https://www.phoenixcontact.com/fr/produits/2314147>

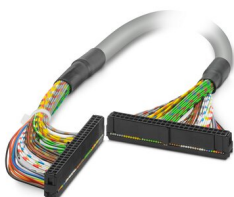

Câble rond prééquipé, exempt d'halogène; raccordement 1 : IDC/FLK connecteur femelle (1x 50-pôles); raccordement 2 : IDC/FLK connecteur femelle (1x 50-pôles); longueur de câble: 1 m

CABLE-FLK50/0,14/HF/ 1,5M - Câble

2314150

<https://www.phoenixcontact.com/fr/produits/2314150>

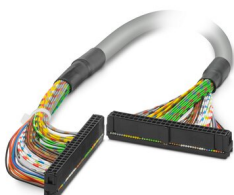

Câble rond prééquipé, exempt d'halogène; raccordement 1 : IDC/FLK connecteur femelle (1x 50-pôles); raccordement 2 : IDC/FLK connecteur femelle (1x 50-pôles); longueur de câble: 1,5 m

FLKM 50-PA/SC/DIO/S7-1500 - Adaptateur frontal



2907383

<https://www.phoenixcontact.com/fr/produits/2907383>

CABLE-FLK50/0,14/HF/ 2,0M - Câble

2314163

<https://www.phoenixcontact.com/fr/produits/2314163>

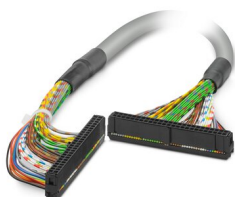

Câble rond prééquipé, exempt d'halogène; raccordement 1 : IDC/FLK connecteur femelle (1x 50-pôles); raccordement 2 : IDC/FLK connecteur femelle (1x 50-pôles); longueur de câble: 2 m

CABLE-FLK50/0,14/HF/ 2,5M - Câble

2314176

<https://www.phoenixcontact.com/fr/produits/2314176>

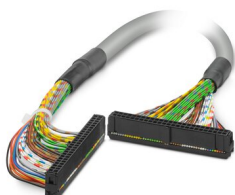

Câble rond prééquipé, exempt d'halogène; raccordement 1 : IDC/FLK connecteur femelle (1x 50-pôles); raccordement 2 : IDC/FLK connecteur femelle (1x 50-pôles); longueur de câble: 2,5 m

FLKM 50-PA/SC/DIO/S7-1500 - Adaptateur frontal



2907383

<https://www.phoenixcontact.com/fr/produits/2907383>

CABLE-FLK50/0,14/HF/ 3,0M - Câble

2314189

<https://www.phoenixcontact.com/fr/produits/2314189>

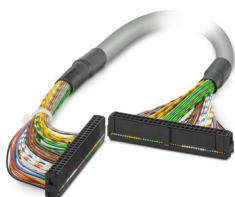

Câble rond prééquipé, exempt d'halogène; raccordement 1 : IDC/FLK connecteur femelle (1x 50-pôles); raccordement 2 : IDC/FLK connecteur femelle (1x 50-pôles); longueur de câble: 3 m

CABLE-FLK50/0,14/HF/ 4,0M - Câble

2314192

<https://www.phoenixcontact.com/fr/produits/2314192>

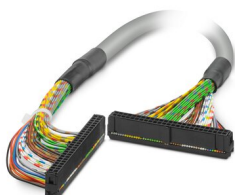

Câble rond prééquipé, exempt d'halogène; raccordement 1 : IDC/FLK connecteur femelle (1x 50-pôles); raccordement 2 : IDC/FLK connecteur femelle (1x 50-pôles); longueur de câble: 4 m

FLKM 50-PA/SC/DIO/S7-1500 - Adaptateur frontal



2907383

<https://www.phoenixcontact.com/fr/produits/2907383>

CABLE-FLK50/0,14/HF/ 5,0M - Câble

2314202

<https://www.phoenixcontact.com/fr/produits/2314202>

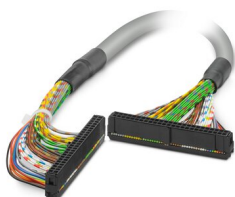

Câble rond prééquipé, exempt d'halogène; raccordement 1 : IDC/FLK connecteur femelle (1x 50-pôles); raccordement 2 : IDC/FLK connecteur femelle (1x 50-pôles); longueur de câble: 5 m

CABLE-FLK50/0,14/HF/10,0M - Câble

2314244

<https://www.phoenixcontact.com/fr/produits/2314244>

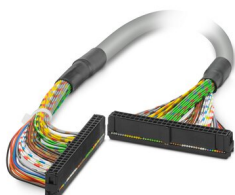

Câble rond prééquipé, exempt d'halogène; raccordement 1 : IDC/FLK connecteur femelle (1x 50-pôles); raccordement 2 : IDC/FLK connecteur femelle (1x 50-pôles); longueur de câble: 10 m

FLKM 50-PA/SC/DIO/S7-1500 - Adaptateur frontal



2907383

<https://www.phoenixcontact.com/fr/produits/2907383>

CABLE-FLK50-0,14-HF/... - Câble

2314257

<https://www.phoenixcontact.com/fr/produits/2314257>

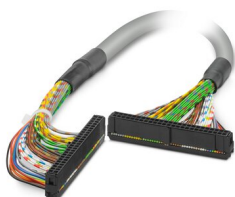

Câble rond prééquipé, exempt d'halogène; raccordement 1 : IDC/FLK connecteur femelle (1x 50-pôles); raccordement 2 : IDC/FLK connecteur femelle (1x 50-pôles); longueur de câble: variable

FLK 50/4X14/EZ-DR/ 50/KONFEK - Câble

2296689

<https://www.phoenixcontact.com/fr/produits/2296689>



Câble rond pré-équipé; raccordement 1 : IDC/FLK connecteur femelle (1x 50-pôles); raccordement 2 : IDC/FLK connecteur femelle (4x 14-pôles); longueur de câble: 0,5 m

FLKM 50-PA/SC/DIO/S7-1500 - Adaptateur frontal



2907383

<https://www.phoenixcontact.com/fr/produits/2907383>

FLK 50/4X14/EZ-DR/ 100/KONFEK - Câble

2296692

<https://www.phoenixcontact.com/fr/produits/2296692>



Câble rond pré-équipé; raccordement 1 : IDC/FLK connecteur femelle (1x 50-pôles); raccordement 2 : IDC/FLK connecteur femelle (4x 14-pôles); longueur de câble: 1 m

FLK 50/4X14/EZ-DR/ 150/KONFEK - Câble

2296702

<https://www.phoenixcontact.com/fr/produits/2296702>



Câble rond pré-équipé; raccordement 1 : IDC/FLK connecteur femelle (1x 50-pôles); raccordement 2 : IDC/FLK connecteur femelle (4x 14-pôles); longueur de câble: 1,5 m

FLKM 50-PA/SC/DIO/S7-1500 - Adaptateur frontal

2907383

<https://www.phoenixcontact.com/fr/produits/2907383>

FLK 50/4X14/EZ-DR/ 200/KONFEK - Câble

2296715

<https://www.phoenixcontact.com/fr/produits/2296715>



Câble rond pré-équipé; raccordement 1 : IDC/FLK connecteur femelle (1x 50-pôles); raccordement 2 : IDC/FLK connecteur femelle (4x 14-pôles); longueur de câble: 2 m

FLK 50/4X14/EZ-DR/ 250/KONFEK - Câble

2305402

<https://www.phoenixcontact.com/fr/produits/2305402>



Câble rond pré-équipé; raccordement 1 : IDC/FLK connecteur femelle (1x 50-pôles); raccordement 2 : IDC/FLK connecteur femelle (4x 14-pôles); longueur de câble: 2,5 m

FLKM 50-PA/SC/DIO/S7-1500 - Adaptateur frontal



2907383

<https://www.phoenixcontact.com/fr/produits/2907383>

FLK 50/4X14/EZ-DR/ 300/KONFEK - Câble

2296728

<https://www.phoenixcontact.com/fr/produits/2296728>



Câble rond pré-équipé; raccordement 1 : IDC/FLK connecteur femelle (1x 50-pôles); raccordement 2 : IDC/FLK connecteur femelle (4x 14-pôles); longueur de câble: 3 m

FLK 50/4X14/EZ-DR/ 400/KONFEK - Câble

2296731

<https://www.phoenixcontact.com/fr/produits/2296731>



Câble rond pré-équipé; raccordement 1 : IDC/FLK connecteur femelle (1x 50-pôles); raccordement 2 : IDC/FLK connecteur femelle (4x 14-pôles); longueur de câble: 4 m

FLKM 50-PA/SC/DIO/S7-1500 - Adaptateur frontal

2907383

<https://www.phoenixcontact.com/fr/produits/2907383>

FLK 50/4X14/EZ-DR/ 600/KONFEK - Câble

2296744

<https://www.phoenixcontact.com/fr/produits/2296744>



Câble rond pré-équipé; raccordement 1 : IDC/FLK connecteur femelle (1x 50-pôles); raccordement 2 : IDC/FLK connecteur femelle (4x 14-pôles); longueur de câble: 6 m

FLK 50/4X14/EZ-DR/1000/KONFEK - Câble

2296773

<https://www.phoenixcontact.com/fr/produits/2296773>



Câble rond pré-équipé; raccordement 1 : IDC/FLK connecteur femelle (1x 50-pôles); raccordement 2 : IDC/FLK connecteur femelle (4x 14-pôles); longueur de câble: 10 m

FLKM 50-PA/SC/DIO/S7-1500 - Adaptateur frontal



2907383

<https://www.phoenixcontact.com/fr/produits/2907383>

FLK 50-4X14-EZ-DR ... - Câble

2302405

<https://www.phoenixcontact.com/fr/produits/2302405>



Câble rond pré-équipé; raccordement 1 : IDC/FLK connecteur femelle (1x 50-pôles); raccordement 2 : IDC/FLK connecteur femelle (4x 14-pôles); longueur de câble: variable

FLK 50-4X14-EZ-DR-S ... - Câble

2302447

<https://www.phoenixcontact.com/fr/produits/2302447>



Câble rond blindé préconfectionné; raccordement 1 : IDC/FLK connecteur femelle (1x 50-pôles); raccordement 2 : IDC/FLK connecteur femelle (4x 14-pôles) (La tresse de blindage sort de quatre extrémités de câble distinctes.); longueur de câble: variable

Phoenix Contact 2023 © - Tous droits réservés
<https://www.phoenixcontact.com>

PHOENIX CONTACT SAS
52 Boulevard de Beaubourg Emerainville
77436 Marne La Vallée Cedex 2 France
+33 (0) 1 60 17 98 98
documentation@phoenixcontact.fr