

# Notice d'installation

## BORNE C100/P100

**Il est conseillé de lire soigneusement et entièrement la notice avant de procéder à l'installation du matériel.**

### CARACTERISTIQUES GENERALES :

#### Liste du matériel et Visuel du produit :

- 1 Borne CIBE® munie de 4 pieds
- 1 Ensemble connectique constitué de 2 barreaux amont et aval indépendants
- 1 Sachet de 8 coulisseaux

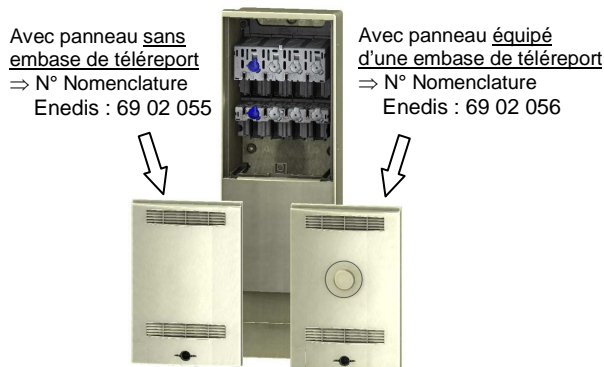

#### Outillage préconisé :

- Clé triangle de 11mm
- Tournevis Cruciforme Pozidriv N°2 isolé
- Clé à cliquet isolée
- Douilles isolées 6 pans de 10

#### Borne de raccordement :

- |  |                     |
|--|---------------------|
| • 25 à 70 mm <sup>2</sup> aluminium câblé  | NF C 33-209         |
| • 35 à 95 mm <sup>2</sup> aluminium câblé ou massif (*)                          | NF C 33-210         |
| • 50 à 95 mm <sup>2</sup> aluminium câblé ou massif                              | NF C 32-321         |
| • 25 à 95 mm <sup>2</sup> cuivre câblé   | NF C 32-321         |
| • 95 mm <sup>2</sup> aluminium câblé avec neutre massif sans gaine de plomb (**) | H-M24-2007-03199-FR |

(\*) Dans le cas de l'utilisation du câble de branchement NF C 33-210 de section 35 mm<sup>2</sup> à neutre cuivre périphérique : pour le conducteur de neutre, le coulisseau doit être serré sur la partie dénudée de 25 mm de la douille de l'extrémité E13 ou E15TF.

(\*\*) Dans le cas de l'utilisation de ce câble, il faudra veiller à centrer le conducteur de neutre massif dans la plage de connexion.

#### Couples de serrage :

- Borne de connexion : 16 N.m
- Réalimentation M8 : 9 N.m

**NOTE :** Ce matériel doit être installé par du personnel compétent et familier tant avec l'équipement électrique qu'avec les règles de consignation. Cette notice ne peut en aucun cas se substituer à tout stage, ou expérience relevant des consignes de sécurité.

**IMPORTANT :** S'assurer que les règles d'exploitation sont respectées. Cette notice ne concerne que les principales étapes de l'installation du matériel sur des câbles hors tension. Les montages sous tension sont effectués sous la responsabilité du donneur d'ordre, dans le respect des règles en vigueur, notamment celles des CET-BT et des instructions UTE 18-510.

## 1 – PREPARATION DE LA BORNE

### 1.1 - Installation au sol de la borne

- 1 – Déposer la plinthe et la surplinthe.
- 2 – Mettre en place les 4 pieds (extrémités percées positionnées du côté fouille).
- 3 – Bloquer ces pieds à l'aide des 4 vis à tête cylindrique fournies. Ces vis doivent être serrées jusqu'en butée !
- 4 – Mettre en place la plinthe.
- 5 – Régler le niveau et la verticalité de la borne puis immobiliser les pieds en fond de fouille avec du béton.
- 6 – Si nécessaire, corriger la verticalité et le niveau en desserrant les vis à tête cylindrique

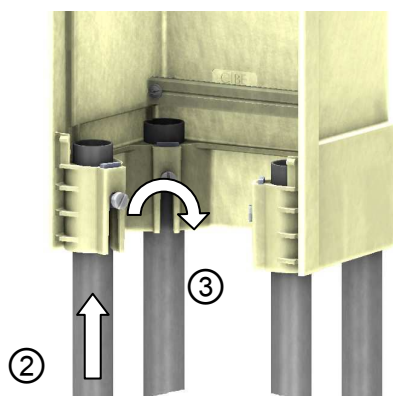

Marquage niveau de sol fini sur la plinthe

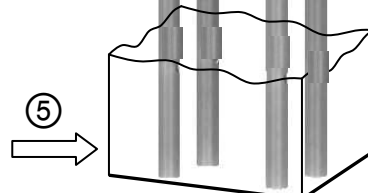

### 1.2 - Installation encadrée de la borne

Les cotes (A) (B) et (C) indiquent les dimensions de la niche à réaliser pour encadrer la borne à l'intérieur d'un mur.

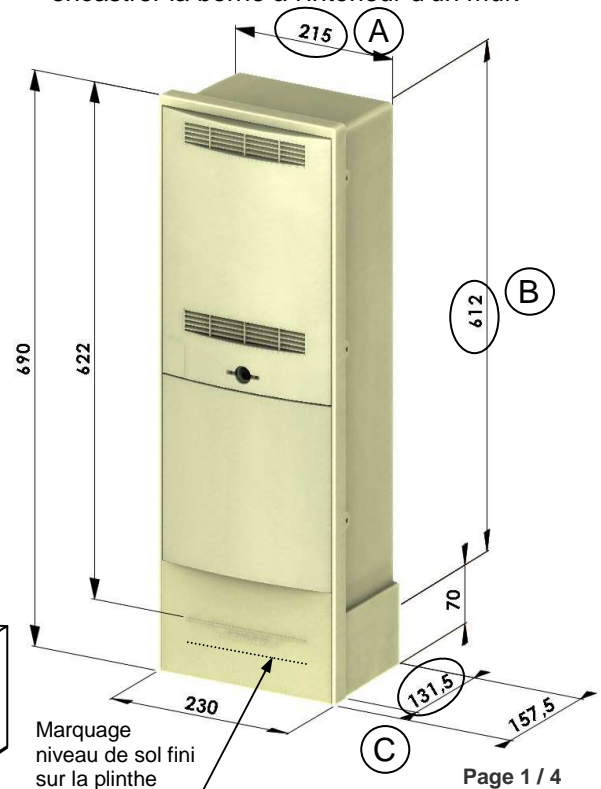

## 2 – RACCORDEMENT DU CÂBLE D'ARRIVÉE / BARREAU AMONT

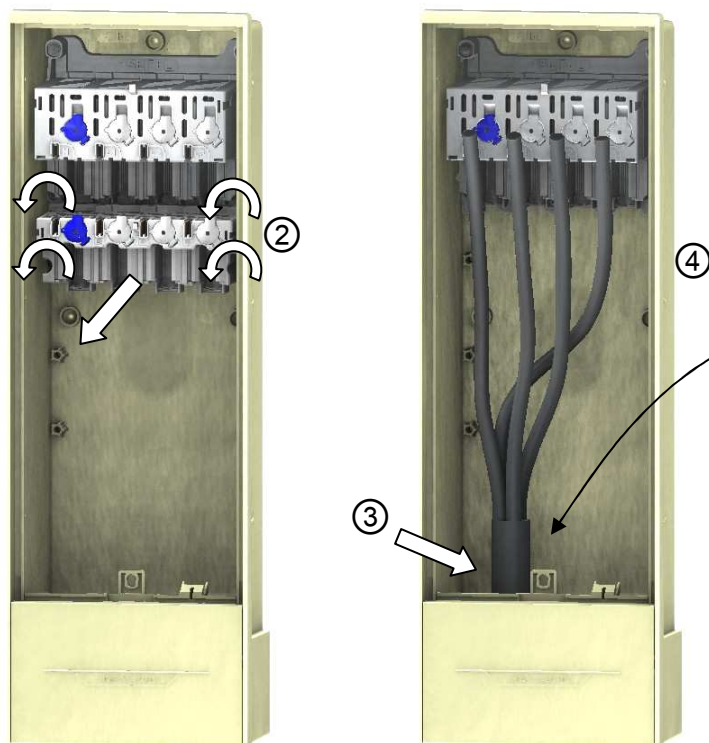

1 – Déposer la surplinte.

2 – Déposer le barreau aval en dévissant les 4 vis de fixation de celui-ci.

3 – Préparer la tête de câble et le neutre comme à l'usage. Puis fixer le câble sur la barre de maintien en fond de cuve à l'aide d'un collier.

*afin de faciliter la mise en place du barreau aval après le raccordement du barreau amont, réaliser la tête de câble au plus proche du niveau de sol.*



4 – Former les conducteurs de façon à les présenter dans l'alignement des bornes de connexion.

Repère de coupe

*Nota : pour le raccordement, répéter les opérations qui suivent pour chacun des conducteurs.*

5 – Approcher le conducteur et couper au droit de la sortie de la borne.

6 – Dénuder le conducteur sur une longueur de 35mm.

7 – Placer le conducteur au fond de l'étrier.

**Précaution pour conducteur de neutre massif :**

Pour les conducteurs de neutre en aluminium massif des câbles de réseau BT, centrer le conducteur de neutre massif dans la borne.

8 – Engager le coulisseau (fourni dans un sachet séparé) dans l'étrier jusqu'en butée.

*Nota : Afin de faciliter la mise en œuvre, il est nécessaire que la vis du coulisseau soit dévissée jusqu'en butée.*

9 – Serrer la vis jusqu'à rupture de la tête.

10 – Fermer le capot

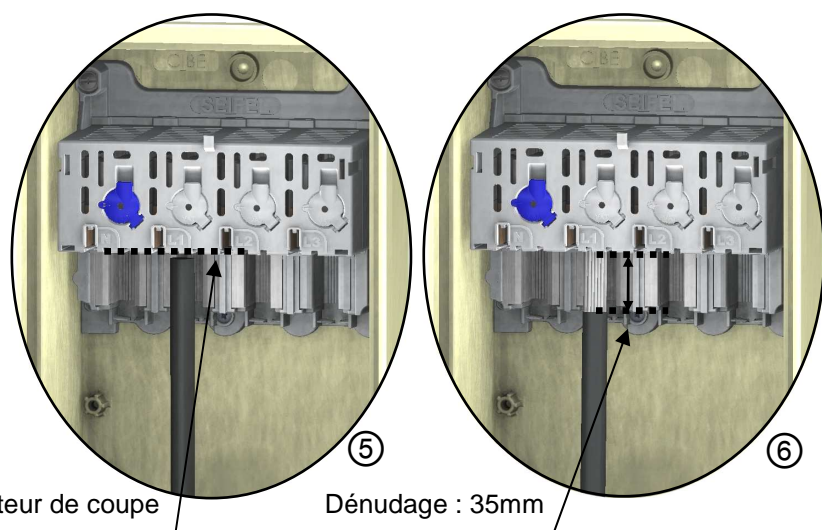

Hauteur de coupe

Dénudage : 35mm

**! Bornes à dénudage !**

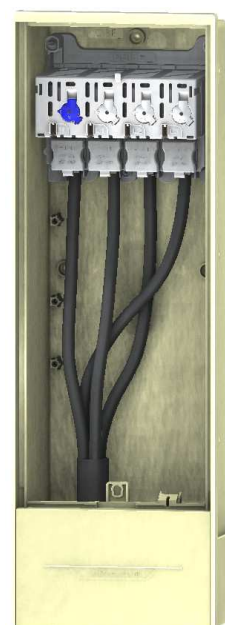
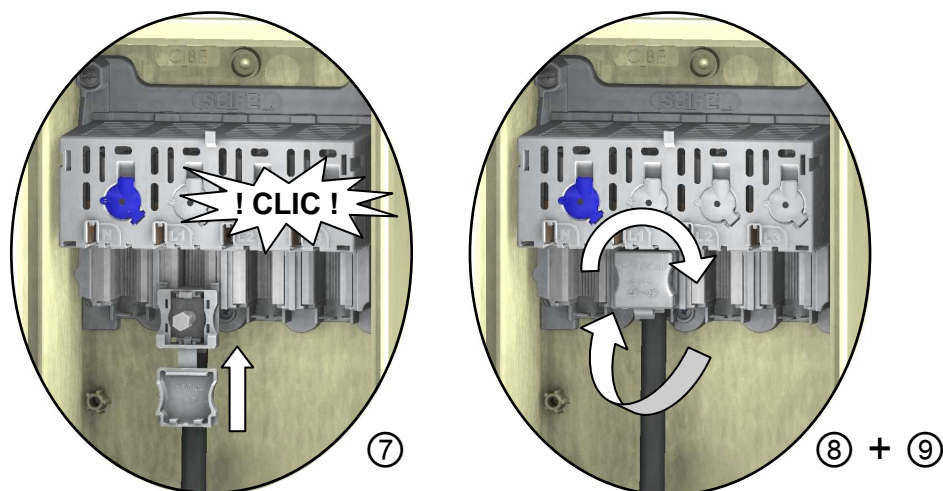

### 3 – RACCORDEMENT DU CÂBLE DE DEPART / BARREAU AVAL

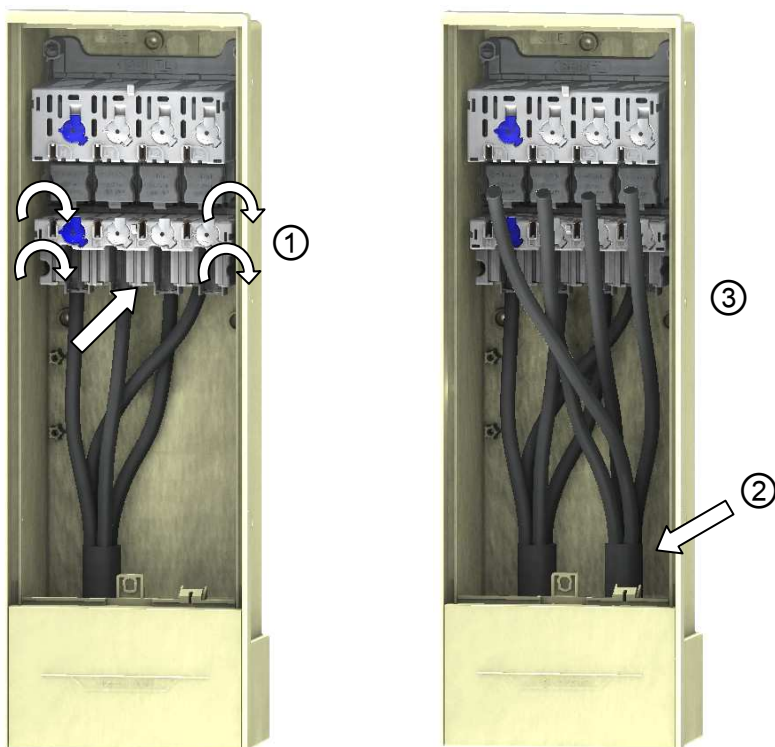

1 – Fixer le barreau aval par l'intermédiaire des 4 vis

2 – Préparer la tête de câble et le neutre comme à l'usage. Puis fixer le câble sur la barre de maintien en fond de cuve à l'aide d'un collier.

3 – Former les conducteurs de façon à les présenter dans l'alignement des bornes de connexion.

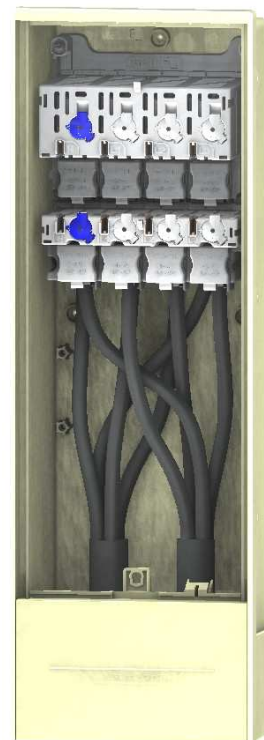

4 – Raccorder les conducteurs du câble de départ en procédant de la même façon que pour le câble d'arrivée (voir ci-contre).

### 4 – IDENTIFICATION DU RACCORDEMENT

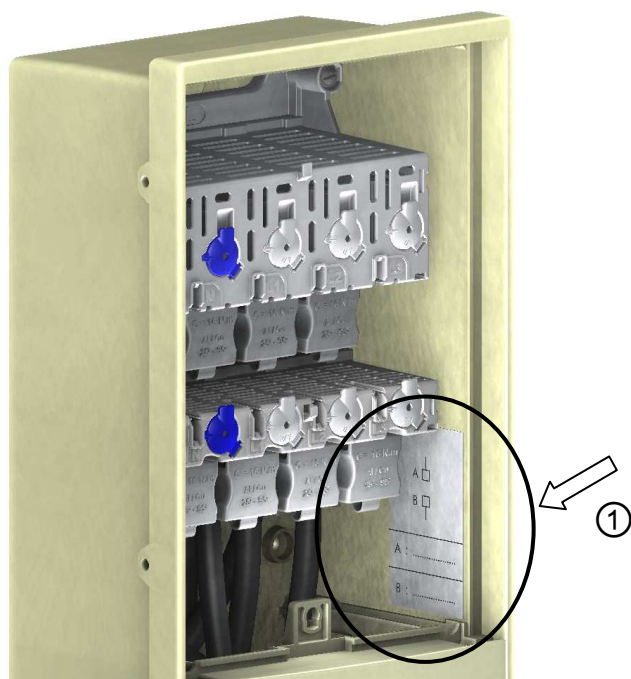

1 – Identifier le raccordement à l'aide de l'étiquette fournie sur le côté droit à l'intérieur de la borne. Effectuer le marquage à l'aide d'un stylo feutre à encre indélébile.

## 5 – REALIMENTATION ET VAT

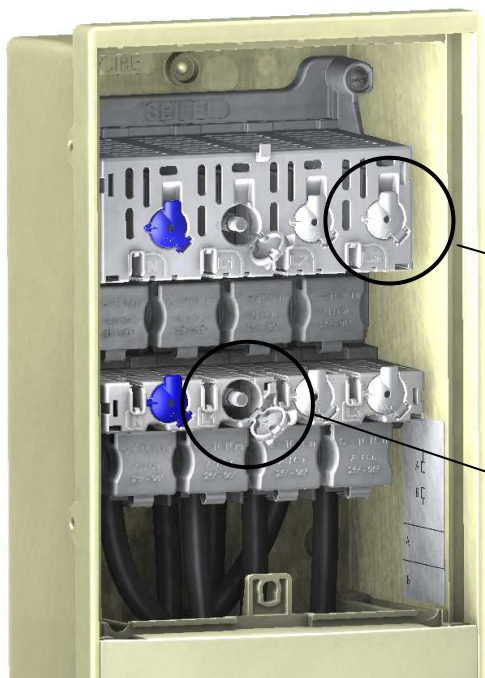

1 – Le produit dispose en aval et en amont de prises de réalimentation M8. Pour le raccordement de celles-ci, ouvrir les capots disposer au niveau de chaque pôle

2 – Les opérations de VAT sont possibles par les trous de Ø4 disposés sur les capots de réalimentation.

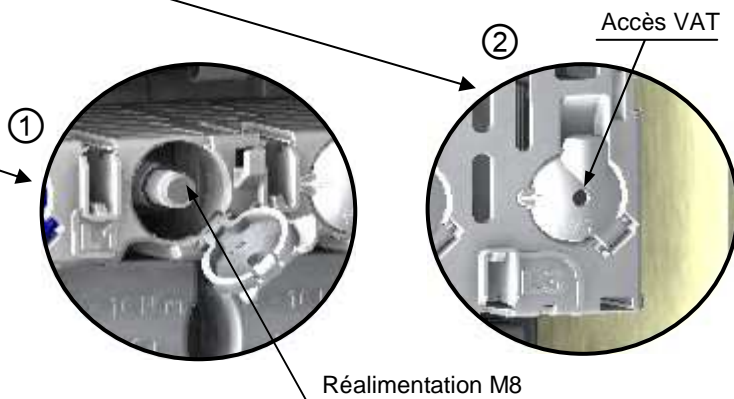

## 6 – VERROUILLAGE DES PANNEAUX ET SECURISATION

Une serrure ¼ tour permet le verrouillage du panneau. Seule la position verrouillée autorise l'accès aux trous de passage du scellé.

### 6.1 - Mise en œuvre d'un scellé

1 – Introduire le scellé par l'intérieur du fouillot au travers de l'un des deux trous en maintenant la pastille à l'extérieur.

2 – Introduire le scellé par l'intérieur du fouillot au travers du second trou

3 – Traverser le scellé, serrer et loger la pastille à l'intérieur du canon.

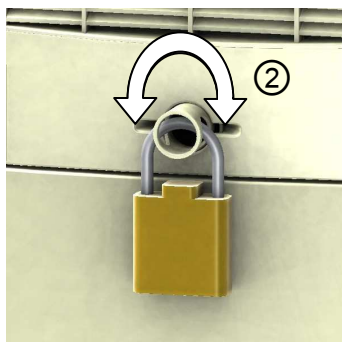
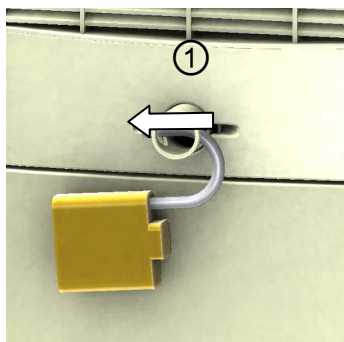
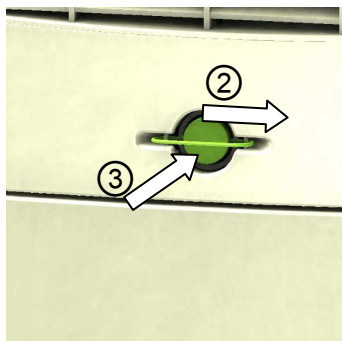
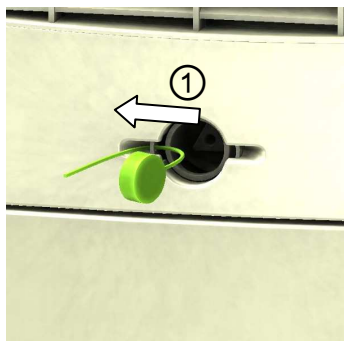

### 6.2 – Mise en œuvre d'un cadenas

1 – un canon de cadenasage escamotable permet d'installer un cadenas.

2 – L'ensemble canon/cadenas reste libre en rotation.

## 7 – DEPOSE EN FIN DE VIE

En fin de vie, le produit est facilement démontable à l'aide d'outils traditionnels et chaque élément peut être isolé. Les pièces en matériau synthétique sont identifiées d'une marque de leur famille d'appartenance pour permettre un tri éventuel avant recyclage.