



01 Nederlands

07 Français

13 Deutsch

19 English

25 Slovenčina

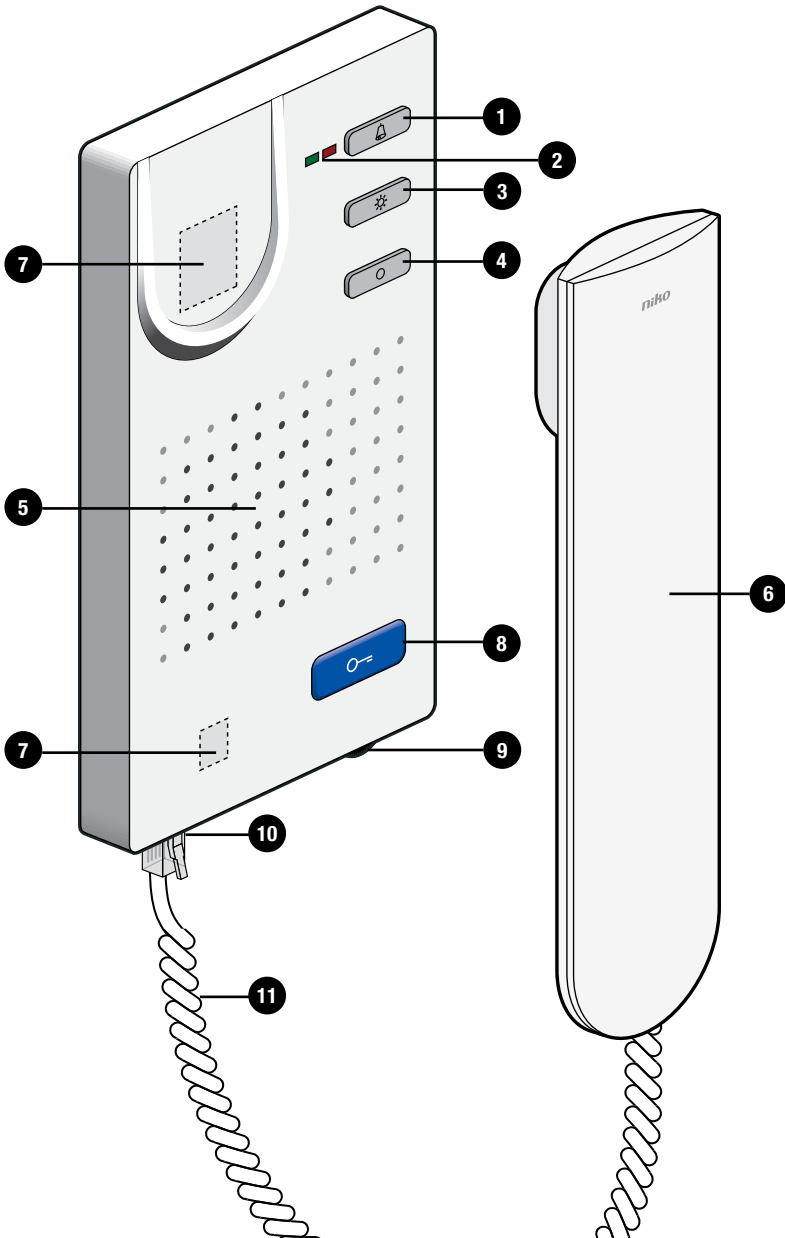

Zie hoofdstuk 2 voor de verschillende onderdelen.

Pour en savoir plus sur les différents composants, voir chapitre 2.

Für mehr Informationen bezüglich der unterschiedlichen Komponenten, siehe Kapitel 2.

For more information on the different components, see chapter 2.

Viac informácií o ďalších komponentoch nájdete v kapitole 2.

Lees de volledige handleiding vóór installatie en ingebruikname.

## 1. BESCHRIJVING

Deze **compacte deurtelefoon** uit het Niko toegangscontrolegamma is geschikt **voor opbouw** en maakt altijd deel uit van een installatie met één of meerdere buitenposten en een voeding.

Met het toestel kun je:

- een deur openen,
- een gesprek voeren,
- het belsignaal in- en uitschakelen,
- het licht of een extra contact schakelen.

## 2. ONDERDELEN

- 1 toets om het belsignaal in en uit te schakelen
- 2 groene en rode indicatieleds voor bezet- en oproepsignaal
- 3 toets om het licht te schakelen
- 4 vrije functietoets
- 5 luidspreker voor het belsignaal
- 6 hoorn
- 7 magnetische bevestiging voor de hoorn
- 8 deuropenertoets
- 9 volumeregelaar om het bel- en spraakvolume in te stellen
- 10 telefoonconnector
- 11 snoer

## 3. INSTALLATIE

### 3.1. Bekabeling

*Welk type kabel gebruik ik?*

De diameter van de aders bepaalt de maximale afstand van de voeding tot de binnen- of buitenpost. Je kunt de maximale afstand verdubbelen door twee paren samen te nemen.

De onderstaande tabel geeft een overzicht van de maximale afstand per type kabel.

Kabeldiameter	Maximale afstand
0,5 mm (bv. UTP, cat. 5E)	100 m
0,6 mm (bv. TPVF)	150 m
0,8 mm (bv. SVV, TVWF, JYSTY, ...)	250 m

*Gebruik ik een tweedraads- of driedraadsbekabeling?*

Voor kleine installaties met één buitenpost gebruik je een **tweedraadsbekabeling**. Er kunnen maximaal twee binnenposten terzelfder tijd worden opgeroepen.

In alle andere gevallen met meer dan één buitenpost hanteer je een **driedraadsbekabeling**, waarbij maximaal vier binnenposten terzelfder tijd kunnen worden opgeroepen.





Voeding	Maximaal aantal deurtelefoons	Bekabeling
10-801	20	tweedraads
10-802	80	tweedraads
10-806	30	tweedraads
10-801	20	driedraads
10-802	80	driedraads
10-806	90	driedraads
10-801 + 10-805-01	90	driedraads
10-802 + 10-805-01	270	driedraads

### 3.2. Aansluiting en (de)montage





Stap	Actie	Tip
1. Aansluiting	Sluit de deurtelefoon aan volgens het aansluitschema (fig. 1).	Installeer de deurtelefoon niet onder spanning. Sluit het toestel pas na volledige installatie aan op de netspanning.
2. Montage van het onderkader	Schroef het onderkader met drie schroeven vast (fig. 2).	Om de aansluitkabel probleemloos te kunnen binnenbrengen, wordt het aanbevolen onder het toestel een inbouwdoos te monteren.  Plaats de inbouwdoos onder de kabelingang op een hoogte van 150 cm.
3. Tweedraads- of driedraadsbekabeling	<b>tweedraads:</b> - Gebruik de klemmen a en b. <b>driedraads:</b> - Gebruik de klemmen a, b en P (voor extra voeding). - Verander de positie van de steekbrug aan de binnenzijde van het bovenkader (fig. 3).	Beperk de lengte van de draden boven het onderkader om te vermijden dat deze gekneld raken bij het opklikken van het bovenkader.
4. Optioneel: Aansluiting van een bedrukknop (05-540)	Sluit de bedrukknop aan op de klemmen a en E (fig. 4).	Verwijder het lampje uit de bedrukknop om te vermijden dat het continu stroom verbruikt en er niet meer kan worden gebeld.
5. Montage van het bovenkader (fig. 5)	a. Plaats het bovenkader op de twee vergrendelingshaken van het onderkader. b. Klik het bovenkader met lichte druk vast op het onderkader.	
6. Aansluiting van de hoorn (fig. 6)	Plaats de telefoonconnector in de aansluiting onderaan op de deurtelefoon.	
7. Demontage (fig. 7)	a. Verwijder de telefoonconnector uit het toestel. b. Plaats met lichte druk een kleine schroevendraaier in de rechthoekige ontgrendelingsopening onderaan op het toestel. c. Maak het bovenkader los aan de onderzijde (1). Til het bovenkader uit de twee vergrendelingshaken van het onderkader (2).	

## 4. WERKING EN GEBRUIK

### 4.1. Functietoetsen

Toets	Functie
	Met deze toets kun je: <ul style="list-style-type: none"> <li>• de deur openen, en</li> <li>• de lichtschaakelfunctie in werking laten treden (als deze functie op de buitenpost geactiveerd is).</li> </ul>
	Je schakelt het belsignaal uit als je op deze toets drukt. De rode indicatieled brandt.  Je schakelt het belsignaal opnieuw in als je nogmaals op deze toets drukt. De rode indicatieled gaat uit.
	Met deze toets kun je het licht in- en uitschakelen.
	Aan deze vrije functietoets kun je een van de volgende functies toewijzen: <ul style="list-style-type: none"> <li>• stuurfunctie om de DIN-railrelais (10-831) te bedienen (standaard)</li> <li>• interne oproep</li> <li>• bel-en-kom-binnenfunctie</li> <li>• oproepdoorschakeling</li> </ul>

## 4.2. Indicatieleids

Status	Betekenis
	<p>De <b>rode indicatieled brandt</b> in de volgende gevallen:</p> <ul style="list-style-type: none"> <li>• het belsignaal is uitgeschakeld.</li> <li>• de oproepdoorschakeling is geactiveerd.</li> <li>• de bel-en-kom-binnenfunctie is geactiveerd.</li> </ul> <p>De <b>rode indicatieled gaat uit</b> in de volgende gevallen:</p> <ul style="list-style-type: none"> <li>• het belsignaal is ingeschakeld.</li> <li>• de oproepdoorschakeling is gedeactiveerd.</li> <li>• de bel-en-kom-binnenfunctie is gedeactiveerd.</li> </ul>
	<p>De <b>groene indicatieled brandt</b> in de volgende gevallen:</p> <ul style="list-style-type: none"> <li>• oproep aan de buitenpost (hoorn ingehaakt).</li> <li>• tijdens een gesprek (hoorn opgenomen).</li> <li>• de oproepdoorschakeling is geactiveerd.</li> <li>• de bel-en-kom-binnenfunctie is geactiveerd.</li> </ul> <p>De <b>groene indicatieled knippert driemaal en gaat uit</b> als de lijn bezet is (iemand anders is in gesprek).</p>
	<p><b>Beide indicatieleids branden</b> als de beltoonselectie geactiveerd is (zie rubriek 5.1.).</p>
	<p><b>Beide indicatieleids knipperen continu</b> bij een foutmelding (zie hoofdstuk 6).</p>

## 4.3. Volumeregelaar

Met het wietje onderaan op de deurtelefoon kun je kiezen uit acht niveaus om – onafhankelijk van elkaar – het bel- en spraakvolume in te stellen:

- **Tijdens een gesprek** is het **spraakvolume** instelbaar.
- Als de **hoorn ingehaakt** is, kun je het **belvolume** instellen.

## 5. INSTELLINGEN EN PROGRAMMERING

### 5.1. Programmering met het servicetoestel

Om de deurtelefoon aan een beldrukknop toe te wijzen **als eerste of tweede toestel**, raadpleeg je de handleiding van de voeding (10-80X) of van het servicetoestel (10-870).

Om de deurtelefoon aan een beldrukknop toe te wijzen **als derde of vierde toestel**, schakel je het toestel parallel (als slave) met een andere binnenpost.

**Tip:** Voor een vlotte programmering kleef je de serienummers van alle binnen- en buitenposten die deel uitmaken van de installatie, op het aansluitschema. Je vindt de serienummers terug op zowel de verpakking als het toestel. Het serienummer van deze deurtelefoon vind je terug aan de binnenzijde van het bovenkader (fig. 5).



1. Sluit het servicetoestel aan op de installatie via de klemmen a, b en P of via de daartoe bestemde connector op de buitenpost.
2. Geef de toetsencombinatie in op het servicetoestel afhankelijk van de actie die je wilt uitvoeren.

**Opgelet:** Je kunt slechts een van de vier functies (80, 81, 82, 83) per deurtelefoon programmeren.

Actie	Toetsencombinatie
deurtelefoon zoeken	* 51 #
oproepdoorschakeling activeren	* 80 # serienummer deurtelefoon # serienummer binnenpost voor doorschakeling #
bel-en-kom-binnenfunctie activeren	* 81 # serienummer deurtelefoon #
interne oproep activeren	* 82 # serienummer deurtelefoon # serienummer op te roepen binnenpost #
stuurfunctie voor de DIN-railrelais activeren	* 83 # serienummer deurtelefoon #
deurtelefoon als slave aansluiten op een master (parallelschakeling)	* 89 # serienummer deurtelefoon # serienummer master #
programmering van master en slave uitschakelen	* 89 # serienummer deurtelefoon # 0 #

### 5.2. Beltoon instellen

De deurtelefoon kan een onderscheid maken tussen een oproep aan een buitenpost (**deuroproep**), een **etageoproep** en een oproep aan een andere binnenpost (**interne oproep**). Voor **elk type oproep** is er een **aparte beltoon** voorzien die je kunt instellen. Je hebt de keuze uit 13 beltonen.

Stap	Actie	Resultaat
1.	Druk gedurende 8 seconden op 	Je hoort een beep en beide indicatieleds branden. De beltoonselectie is geactiveerd.
2.	Druk meermaals op een van de volgende functietoetsen: <ul style="list-style-type: none"> <li>• deuroproep: </li> <li>• etageoproep: </li> <li>• interne oproep: </li> </ul>	Je doorloopt de verschillende beltonen per type oproep. De laatst geselecteerde beltoon wordt bewaard in het toestelgeheugen.
3.	Wacht 8 seconden.	Je hoort een beep en beide indicatieleds gaan uit. De beltoonselectie is gedeactiveerd.

### 5.3. Tijden instellen

De tijdsinstellingen op de deurtelefoon zijn bij levering als volgt:

Parameter	Fabrieksinstelling
spreektijd na het starten van een gesprek	2 min
aantal keer dat de groene indicatieled knippert als de lijn bezet is	driemaal binnen 2 s
duur dat de oproep aan een buitenpost of een etageoproep gesignaleerd blijft	30 s
duur dat een door jezelf gemaakte interne oproep gesignaleerd blijft	30 s

Je kunt deze instellingen wijzigen via:

- de voeding (10-80X)
- het servicetoestel (10-870)
- het relais (10-83X)





Raadpleeg de handleiding van het respectievelijke toestel.

## 6. PROBLEEMOPLOSSING

1. Controleer altijd eerst met een multimeter de spanning tussen de klemmen:

Tussen de klemmen ...	Moet de volgende spanning aanwezig zijn
b en a	+ 24 Vdc
b en P	+ 24 Vdc

2. Is het toestelprobleem niet verholpen, doorloop dan onderstaande lijst van mogelijke problemen:

Probleem	Oorzaak	Oplossing
Je hoort een negatieve toon (hoog – laag) als je op een bedrukknop drukt. <sup>1</sup>	Er zit een fout in de programmering.	Wis de programmering en herbegijn.
	De installatie bevindt zich nog in programmeermode.	Verlaat de programmeermode.
	De deurtelefoon is niet correct aangesloten.	Controleer de bedrading volgens het aansluitschema.
Er is een oproep, maar je hoort geen belsignaal en de rode indicatielamp brandt.	Het belsignaal is uitgeschakeld.	Druk op  om het belsignaal opnieuw in te schakelen. De rode indicatielamp brandt niet meer.
Je hoort een fluittoon tijdens een gesprek.	De buitenpost is niet goed afgesteld.	Wijzig de geluidssterkte van de microfoon en de luidspreker via de potentiometers op de buitenpost tot de fluittoon verdwijnt.
Beide indicatielampen knipperen continu. <sup>1</sup>	De a- en P-ader zijn verwisseld of kortgesloten.	Wissel de a- en P-ader om of los de kortsluiting op.
	Je hoort de volgende fouttoon: 	Het toestel keert terug in rustmode.
	De a-ader is niet aangesloten of krijgt geen stroom.	Sluit de a-ader aan en controleer de voeding.
	Je hoort de volgende fouttoon: 	Het toestel keert terug in rustmode.
Er is een toets geblokkeerd (langer dan 15 seconden ingedrukt).	Er is een toets geblokkeerd (langer dan 15 seconden ingedrukt).	Maak de toets op het toestel of de etagebedrukknop los.
	Je hoort de volgende fouttoon: 	Het toestel keert terug in rustmode.

<sup>1</sup> Neem contact op met een erkend installateur om het probleem te verhelpen.

## 7. ONDERHOUD

Vuil kan de werking van de deurtelefoon beïnvloeden. Houd daarom het toestel altijd schoon en droog. Gebruik een vochtige doek en water met zeep om het toestel te reinigen.

Om te vermijden dat het oppervlak van het toestel beschadigd wordt, mogen geen schurende sponzen of reinigingsmiddelen, reinigingsmiddelen op basis van een oplosmiddel, een zuur of azijnzuur of een hogedrukreiniger worden gebruikt.

Als er onderdelen van de deurtelefoon defect zijn, neem je contact op met een erkend installateur.

## 8. TECHNISCHE GEGEVENS

afmetingen (zonder hoorn)	180 x 100 x 23 mm (HxBxD)
afmetingen (met hoorn)	204 x 100 x 50 mm (HxBxD)
gewicht	340 g
materiaal van de behuizing	PC+ABS
kleur van de behuizing	wit
voedingsspanning	+ 24 Vdc ± 8%
maximale ingangsstroom	I(Pmax) = 70 mA
ingangsstroom in rustmode	- tweedraads: I(a) = 1 mA - driedraads: I(a) = 0,2 mA – I(P) = 1 mA
beschermingsgraad	IP30
omgevingstemperatuur	-5 – +40°C
keurmerk	CE-gemarkeerd conform EN 60669-2-1



## 9. WAARSCHUWINGEN VOOR INSTALLATIE

- De installatie moet worden uitgevoerd door een erkend installateur en volgens de geldende voorschriften.
- Deze handleiding moet aan de gebruiker worden overhandigd. Het moet bij het dossier van de elektrische installatie worden gevoegd en worden overgedragen aan eventuele nieuwe eigenaars. Bijkomende exemplaren zijn verkrijgbaar via de website of supportdienst van Niko.
- Tijdens de installatie moet rekening gehouden worden met (niet-limitatieve lijst):
  - de geldende wetten, normen en reglementen.
  - de stand van de techniek op het moment van de installatie.
  - deze handleiding die alleen algemene bepalingen vermeldt en moet worden gelezen in het kader van elke specifieke installatie.
  - de regels van goed vakmanschap.



Dit product voldoet aan alle toepasselijke Europese richtlijnen en verordeningen. Indien van toepassing, vind je de EG-verklaring van overeenstemming met betrekking tot dit product op [www.niko.eu](http://www.niko.eu).

## 10. NIKO SUPPORT

Heb je twijfel? Of wil je het product omruilen in geval van een eventueel defect? Neem dan contact op met je groothandel of de Niko supportdienst:

- België: +32 3 778 90 80
- Nederland: +31 183 64 06 60

Contactgegevens en meer informatie vind je op [www.niko.eu](http://www.niko.eu) onder de rubriek "Hulp en advies".

## 11. GARANTIEBEPALINGEN

- De garantietermijn bedraagt vier jaar vanaf leveringsdatum. Als leveringsdatum geldt de factuurdatum van aankoop van het product door de consument. Als er geen factuur voorhanden is, geldt de productiedatum.
- De consument is verplicht Niko schriftelijk te informeren over het gebrek aan overeenstemming, en dit uiterlijk binnen de twee maanden na vaststelling.
- In geval van een gebrek aan overeenstemming heeft de consument enkel recht op een kosteloze herstelling of vervanging van het product, wat door Niko bepaald wordt.
- Niko is niet verantwoordelijk voor een defect of schade als gevolg van een foutieve installatie, oneigenlijk of onachtzaam gebruik, een verkeerde bediening, transformatie van het product, onderhoud in strijd met de onderhoudsvoorschriften of een externe oorzaak zoals vocht schade of schade door overspanning.
- De dwingende bepalingen in de nationale wetgeving over de verkoop van consumptiegoederen en de bescherming van consumenten in landen waar Niko rechtstreeks of via zuster- of dochtervennootschappen, filialen, distributeurs, agenten of vaste vertegenwoordigers verkoopt, hebben voorrang op bovenstaande bepalingen.

**Veillez lire le mode d'emploi entièrement avant l'installation et la mise en service.**

## 1. DESCRIPTION

Ce **parlophone compact** de la gamme de contrôle d'accès Niko convient **pour un montage en saillie** et fait toujours partie d'une installation comportant un ou plusieurs postes extérieurs et une alimentation.

Cet appareil vous permet :

- d'ouvrir une porte,
- de mener une conversation,
- d'activer et désactiver le signal de sonnerie,
- de commuter l'éclairage ou un contact supplémentaire.

## 2. COMPOSANTS

- 1 touche d'activation et de désactivation du signal de sonnerie
- 2 LED d'indication verte et rouge pour un signal occupé et un signal d'appel
- 3 touche de commutation de l'éclairage
- 4 touche de fonction libre
- 5 haut-parleur du signal de sonnerie
- 6 combiné
- 7 fixation magnétique du combiné
- 8 touche de l'ouvre-porte
- 9 contrôle de volume pour le réglage du volume de sonnerie et de la parole
- 10 connecteur téléphonique
- 11 cordon

## 3. INSTALLATION

### 3.1. Câblage

*Quel type de câble dois-je utiliser ?*

Le diamètre des conducteurs détermine la distance maximale entre l'alimentation et le poste intérieur ou extérieur. Vous pouvez doubler la distance maximale en regroupant deux paires.

Le tableau ci-dessous donne un aperçu de la distance maximale par type de câble.

Diamètre du câble	Distance maximale
0,5 mm (p.ex. UTP, cat. 5U)	100 m
0,6 mm (p.ex. TPVF)	150 m
0,8 mm (p.ex. SW, TVVF, JYSTY, ...)	250 m

*Dois-je utiliser un câblage à deux ou à trois fils ?*

Pour les petites installations comportant un seul poste extérieur, vous utilisez un **câblage à deux fils**. Jusqu'à deux postes intérieurs peuvent être appelés en même temps.

Dans tous les autres cas où l'installation comporte plus d'un poste extérieur, vous utilisez un **câblage à trois fils**. Jusqu'à quatre postes intérieurs peuvent alors être appelés en même temps.





Alimentation	Nombre maximum de parlophones	Câblage
10-801	20	à deux fils
10-802	80	à deux fils
10-806	30	à deux fils
10-801	20	à trois fils
10-802	80	à trois fils
10-806	90	à trois fils
10-801 + 10-805-01	90	à trois fils
10-802 + 10-805-01	270	à trois fils

### 3.2. Raccordement et (dé)montage





Étape	Action	Conseil
1. Raccordement	Raccordez le parlophone selon le schéma de raccordement (fig. 1).	N'installez pas le parlophone sous tension. Ne raccordez l'appareil à la tension réseau qu'après installation complète.
2. Montage du cadre inférieur	Fixez le cadre inférieur à l'aide de trois vis (fig. 2).	Afin de pouvoir introduire facilement le câble de raccordement, il est recommandé de monter une boîte d'encastrement sous l'appareil.  Positionnez la boîte d'encastrement sous l'entrée du câble, à une hauteur de 150 cm.
3. Câblage à deux ou à trois fils	<b>à deux fils :</b> - Utilisez les bornes a et b. <b>à trois fils :</b> - Utilisez les bornes a, b et P (pour une alimentation supplémentaire). - Changez la position du pont enfichable à l'intérieur du cadre supérieur (fig. 3).	Limitez la longueur des fils au-dessus du cadre inférieur afin d'éviter qu'ils soient écrasés lorsque vous encliquez le cadre supérieur.
4. En option : raccordement d'un bouton-poussoir de sonnerie (05-540)	Raccordez le bouton-poussoir de sonnerie aux bornes a et E (fig. 4).	Retirez la lampe du bouton-poussoir de sonnerie afin d'éviter que la lampe consomme du courant de manière continue et qu'il ne soit plus possible de sonner.
5. Montage du cadre supérieur (fig. 5)	a. Placez le cadre supérieur sur les deux crochets de verrouillage du cadre inférieur. b. Encliquez le cadre supérieur sur le cadre inférieur, en exerçant une légère pression.	
6. Raccordement du combiné (fig. 6)	Insérez le connecteur téléphonique dans le raccordement au bas du parlophone.	
7. Démontage (fig. 7)	a. Retirez le connecteur téléphonique de l'appareil. b. Insérez un petit tournevis dans l'ouverture de déverrouillage rectangulaire qui se trouve au bas de l'appareil, en exerçant une légère pression. c. Détachez le cadre supérieur sur le dessous (1). Soulevez le cadre supérieur afin de le retirer des deux crochets de verrouillage du cadre inférieur (2).	

## 4. FONCTIONNEMENT ET UTILISATION

### 4.1. Touches de fonction

Touche	Fonction
	Cette touche vous permet : <ul style="list-style-type: none"> <li>d'ouvrir la porte, et</li> <li>d'activer la fonction de commutation de l'éclairage (si cette fonction est activée sur le poste extérieur).</li> </ul>
	Appuyez sur cette touche pour désactiver le signal de sonnerie. La LED d'indication rouge s'allume.  Pour réactiver le signal de sonnerie, vous appuyez de nouveau sur cette touche. La LED d'indication rouge s'éteint.
	Cette touche vous permet d'allumer et d'éteindre la lumière.
	Vous pouvez attribuer une des fonctionnalités suivantes à cette touche de fonction libre : <ul style="list-style-type: none"> <li>fonction de commande pour le relais sur rail DIN (10-831) (par défaut)</li> <li>appel interne</li> <li>fonction 'sonner et entrer'</li> <li>transfert d'appels</li> </ul>

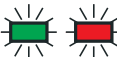
## 4.2. LED d'indication

Statut	Signification
	<p>La <b>LED d'indication rouge est allumée</b> dans les cas suivants :</p> <ul style="list-style-type: none"> <li>• le signal de sonnerie est désactivé.</li> <li>• le transfert d'appels est activé.</li> <li>• la fonction 'sonner et entrer' est activée.</li> </ul> <p>La <b>LED d'indication rouge s'éteint</b> dans les cas suivants :</p> <ul style="list-style-type: none"> <li>• le signal de sonnerie est activé.</li> <li>• le transfert d'appels est désactivé.</li> <li>• la fonction 'sonner et entrer' est désactivée.</li> </ul>
	<p>La <b>LED d'indication verte est allumée</b> dans les cas suivants :</p> <ul style="list-style-type: none"> <li>• appel au poste extérieur (combiné raccroché).</li> <li>• pendant une conversation (combiné décroché).</li> <li>• le transfert d'appels est activé.</li> <li>• la fonction 'sonner et entrer' est activée.</li> </ul> <p>La <b>LED d'indication verte clignote trois fois et s'éteint</b> lorsque la ligne est occupée (quelqu'un d'autre est en ligne).</p>
	<p><b>Les deux LED d'indication s'allument</b> lorsque la sélection de la tonalité de sonnerie est activée (voir section 5.1.).</p>
	<p><b>Les deux LED d'indication clignotent en continu</b> en cas d'un message d'erreur (voir chapitre 6).</p>

## 4.3. Contrôle de volume

La molette au bas du parlophone vous permet de choisir parmi huit niveaux de réglage du volume de sonnerie et de la parole (indépendamment l'une de l'autre) :

- **Pendant une conversation**, le **volume de la parole** peut être réglé.
- Lorsque le **combiné est raccroché**, vous pouvez régler le **volume de sonnerie**.

## 5. RÉGLAGES ET PROGRAMMATION

### 5.1. Programmation à l'aide de l'appareil de service

Pour attribuer le parlophone à un bouton-poussoir de sonnerie **en tant que premier ou deuxième appareil**, vous consultez le manuel de l'alimentation (10-80X) ou de l'appareil de service (10-870).

Pour attribuer le parlophone à un bouton-poussoir de sonnerie **en tant que troisième ou quatrième appareil**, vous commutez l'appareil en parallèle (comme esclave) avec un autre poste intérieur.

**Conseil** : Pour faciliter la programmation, vous collez sur le schéma de raccordement les numéros de série de tous les postes intérieurs et extérieurs faisant partie de l'installation. Vous trouvez ces numéros sur l'appareil et sur son emballage. Le numéro de série de ce parlophone est indiqué à l'intérieur du cadre supérieur (fig. 5).





1. Connectez l'appareil de service à l'installation au moyen des bornes a, b et P ou du connecteur prévu à cet effet sur le poste extérieur.
2. Saisissez la combinaison de touches sur l'appareil de service, selon l'action que vous souhaitez exécuter.

**Attention** : Vous ne pouvez programmer qu'une seule des quatre fonctions (80, 81, 82, 83) par parlophone.

Action	Combinaison de touches
recherche du parlophone	* 51 #
activation du transfert d'appels	* 80 # numéro de série du parlophone # numéro de série du poste intérieur vers lequel les appels sont déviés #
activation de la fonction 'sonner et entrer'	* 81 # numéro de série du parlophone #
activation de l'appel interne	* 82 # numéro de série du parlophone # numéro de série du poste intérieur à appeler #
activation de la fonction de commande pour le relais sur rail DIN	* 83 # numéro de série du parlophone #
raccordement du parlophone comme esclave sur un maître (commutation en parallèle)	* 89 # numéro de série du parlophone # numéro de série du maître #
désactivation de la programmation du maître et de l'esclave	* 89 # numéro de série du parlophone # 0 #

### 5.2. Réglage de la tonalité de sonnerie

Le parlophone peut faire une distinction entre un appel depuis un poste extérieur (**appel de porte**), un appel d'étage et un appel depuis un autre poste intérieur (**appel interne**). Une **tonalité de sonnerie distincte** réglable est prévue pour **chaque type d'appel**. Vous pouvez choisir parmi 13 tonalités de sonnerie.

Étape	Action	Résultat
1.	Appuyez pendant 8 secondes sur 	Vous entendez un bip et les deux LED d'indication s'allument. La sélection de la tonalité de sonnerie est activée.
2.	Appuyez plusieurs fois sur une des touches de fonction suivantes : <ul style="list-style-type: none"> <li>• appel de porte : </li> <li>• appel d'étage : </li> <li>• appel interne : </li> </ul>	Vous passez en revue les différentes tonalités de sonnerie par type d'appel. La dernière tonalité de sonnerie sélectionnée est enregistrée dans la mémoire de l'appareil.
3.	Attendez 8 secondes.	Vous entendez un bip et les deux LED d'indication s'éteignent. La sélection de la tonalité de sonnerie est désactivée.

### 5.3. Réglage des durées

À la livraison, les durées sont réglées comme suit sur le parlophone :

Paramètre	Réglage d'usine
durée de parole après le début d'une conversation	2 min
nombre de fois où la LED d'indication verte clignote lorsque la ligne est occupée	trois fois en 2 s
durée pendant laquelle un appel depuis un poste extérieur ou un appel d'étage est signalé	30 s
durée pendant laquelle un appel interne passé par vous-même est signalé	30 s

Vous pouvez modifier ces réglages au moyen :

- de l'alimentation (10-80X)
- de l'appareil de service (10 870)
- du relais (10-83X)





Consultez le manuel de l'appareil concerné.

## 6. RÉOLUTION DES PROBLÈMES

1. Contrôlez d'abord toujours la tension entre les bornes, à l'aide d'un multimètre :

Entre les bornes ...	La tension doit être la suivante
b et a	+ 24 Vdc
b et P	+ 24 Vdc

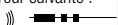
2. Si le problème d'appareil n'est pas résolu, passez en revue la liste ci-dessous de problèmes possibles :

Problème	Cause	Solution
Vous entendez une tonalité négative (haute – basse) lorsque vous appuyez sur un bouton-poussoir de sonnerie. <sup>1</sup>	La programmation est erronée.	Effacez la programmation et recommencez.
	L'installation se trouve en mode de programmation.	Quittez le mode de programmation.
	Le parlophone n'est pas raccordé correctement.	Comparez le câblage avec le schéma de raccordement.
Un appel est passé mais vous n'entendez pas le signal de sonnerie et la LED d'indication rouge s'allume.	Le signal de sonnerie est désactivé.	Appuyez sur  pour réactiver le signal de sonnerie. La LED d'indication rouge ne s'allume plus.
Vous entendez un sifflement pendant la conversation.	Le poste extérieur n'est pas bien réglé.	Modifiez le volume du micro et du haut-parleur au moyen des potentiomètres qui se trouvent sur le poste extérieur, jusqu'à ce que le sifflement disparaisse.
Les deux LED d'indication clignotent en continu. <sup>1</sup>	Les conducteurs a et P ont été permutés ou court-circuités.	Intervertissez les conducteurs a et P ou supprimez le court-circuit.
	Vous entendez la tonalité d'erreur suivante : 	L'appareil repasse en mode de veille.
	Le conducteur a n'est pas raccordé ou pas alimenté.	Raccordez le conducteur a et contrôlez l'alimentation.
	Vous entendez la tonalité d'erreur suivante : 	L'appareil repasse en mode de veille.
	Il y a une touche bloquée (enfoncée pendant plus de 15 secondes).	Détachez la touche sur l'appareil ou le bouton-poussoir de sonnerie d'étage.
Vous entendez la tonalité d'erreur suivante : 	L'appareil repasse en mode de veille.	

<sup>1</sup> Contactez un installateur agréé pour la résolution du problème.

## 7. ENTRETIEN

La saleté peut influencer le fonctionnement du parlophone. Par conséquent, veillez à ce que l'appareil soit toujours propre et sec. Pour nettoyer l'appareil, vous utilisez un chiffon humide et de l'eau savonneuse.

Pour éviter que la surface de l'appareil soit abîmée, vous n'utilisez pas d'éponges abrasives ou de nettoyeurs abrasifs, de nettoyeurs à base d'un solvant, d'un acide ou de l'acide acétique ni un nettoyeur à haute pression.

Si des composants du parlophone sont défectueux, vous contactez un installateur agréé.

## 8. CARACTÉRISTIQUES TECHNIQUES

dimensions (sans combiné)	180 x 100 x 23 mm (HxLxP)
dimensions (avec combiné)	204 x 100 x 50 mm (HxLxP)
poids	340 g
matériau du boîtier	PC+ABS
couleur du boîtier	blanc
tension d'alimentation	+ 24 Vdc $\pm$ 8%
courant d'entrée maximal	I(Pmax) = 70 mA
courant d'entrée en mode de veille	- à deux fils : I(a) = 1 mA - à trois fils : I(a) = 0,2 mA – I(P) = 1 mA
degré de protection	IP30
température ambiante	-5 – +40°C
agrément	marquage CE, conforme à la norme EN 60669-2-1

## 9. MISES EN GARDE CONCERNANT L'INSTALLATION

- L'installation doit être effectuée par un installateur agréé et dans le respect des prescriptions en vigueur.
- Ce mode d'emploi doit être remis à l'utilisateur. Il doit être joint au dossier de l'installation électrique et être remis aux nouveaux propriétaires éventuels. Des exemplaires supplémentaires peuvent être obtenus sur le site web ou auprès du service support de Niko.
- Il y a lieu de tenir compte des points suivants pendant l'installation (liste non limitative) :
  - les lois, les normes et les réglementations en vigueur.
  - l'état de la technique au moment de l'installation.
  - ce mode d'emploi qui stipule uniquement des dispositions générales et doit être lu dans le cadre de toute installation spécifique.
  - les règles de l'art.



Ce produit est conforme à l'ensemble des directives et règlements européens applicables. Le cas échéant, vous trouverez la déclaration CE de conformité relative à ce produit sur le site [www.niko.eu](http://www.niko.eu).

## 10. SUPPORT DE NIKO

En cas de doute ou si vous voulez échanger le produit en cas de défaut éventuel, veuillez prendre contact avec votre grossiste ou avec le service support de Niko :

- Belgique : +32 3 778 90 80
- France : +33 820 20 66 25

Vous trouverez les coordonnées et de plus amples informations sur le site [www.niko.eu](http://www.niko.eu), sous la rubrique "Aide et conseils".

## 11. DISPOSITIONS DE GARANTIE

- Le délai de garantie est de quatre ans à partir de la date de livraison. La date de la facture d'achat par le consommateur est considérée comme la date de livraison. En l'absence de facture, la date de fabrication est valable.
- Le consommateur est tenu de prévenir Niko par écrit de tout défaut de conformité, dans un délai maximum de deux mois après constatation.
- En cas de défaut de conformité, le consommateur peut uniquement prétendre à la réparation gratuite ou au remplacement gratuit du produit, selon l'avis de Niko.
- Niko ne peut être tenu pour responsable d'un défaut ou de dégâts résultant d'une installation fautive, d'une utilisation impropre ou négligente, d'une commande erronée, d'une transformation du produit, d'un entretien contraire aux consignes d'entretien ou d'une cause externe telle que de l'humidité ou une surtension.
- Les dispositions contraignantes de la législation nationale ayant trait à la vente de biens de consommation et à la protection des consommateurs des différents pays où Niko procède à la vente directe ou par l'intermédiaire d'entreprises sœurs, de filiales, de succursales, de distributeurs, d'agents ou de représentants fixes, prévalent sur les dispositions susmentionnées.

Handbuch vor Montage und Inbetriebnahme vollständig durchlesen.

## 1. BESCHREIBUNG

Diese **kompakte Türsprechanlage** aus dem Niko-Zugangskontrollprogramm eignet sich für die **Aufputzmontage** und ist Bestandteil einer aus einer bzw. mehreren Außensprechstellen und einem Netzteil bestehenden Zugangskontroll-Installationsanlage.

Mit diesem Gerät können Sie:

- eine Tür öffnen,
- ein Gespräch führen,
- das Rufsignal an- und ausschalten,
- das Licht bzw. einen zusätzlichen Kontakt schalten.

## 2. KOMPONENTEN

- ❶ Taster zum An- und Ausschalten des Rufsignals
- ❷ Grüne und rote Anzeige-LEDs für das Besetzt- und Rufsignal
- ❸ Taster zum Licht anschalten
- ❹ Funktionstaste zur freien Verfügung
- ❺ Lautsprecher für das Rufsignal
- ❻ Hörer
- ❼ Magnetische Hörerhalterung
- ❽ Türöffnertaster
- ❾ Lautstärkereger für Lautstärkeregelung von Ruf- und Sprechsignal
- ❿ Telefonanschluss
- ⓫ Kabel

## 3. INSTALLATION

### 3.1. Verkabelung

*Welchen Kabeltyp benötige ich?*

Der Aderdurchmesser bestimmt den maximalen Abstand zwischen Netzteil und Innen- bzw. Außensprechstelle. Sie können den maximalen Abstand verdoppeln, indem Sie zwei Adernpaare zusammenlegen.

Untenstehende Tabelle bietet eine Übersicht über die maximalen Abstandswerte bezogen auf den Kabeltyp.

Kabeldurchmesser	Maximaler Abstand
0,5 mm (z.B. UTP, Cat. 5E)	100 m
0,6 mm (z.B. TPVF)	150 m
0,8 mm (z.B. SVV, TVVF, JYSTY, ...)	250 m

*Benötige ich eine 2- bzw. eine 3-Draht-Verkabelung?*

Für kleinere Installationsanlagen mit nur einer Außensprechstelle installieren Sie eine **2-Draht-Verkabelung**. Es können maximal zwei Innensprechstellen gleichzeitig angerufen werden.

In allen anderen Fällen mit mehr als einer Außensprechstelle benötigen Sie eine **3-Draht-Verkabelung**, mit der maximal vier Innensprechstellen gleichzeitig angerufen werden können.

Netzteil	Maximale Anzahl an Türsprechanlagen	Verdrahtung
10-801	20	2-Drahtanschluss
10-802	80	2-Drahtanschluss
10-806	30	2-Drahtanschluss
10-801	20	3-Drahtanschluss
10-802	80	3-Drahtanschluss
10-806	90	3-Drahtanschluss
10-801 + 10-805-01	90	3-Drahtanschluss
10-802 + 10-805-01	270	3-Drahtanschluss







### 3.2. Anschluss und (De-)Montage





Schritt	Aktion	Tipps
1. Anschluss	Schließen Sie die Türsprechanlage gemäß dem Anschlussplan an (Abb. 1).	Installieren Sie die Türsprechanlage niemals unter Spannung. Schließen Sie das Gerät erst nach vollständiger Installation an die Netzspannung an.
2. Montage des Unterrahmens	Schrauben Sie den Unterrahmen mit drei Schrauben fest (Abb. 2).	Für eine problemlose Einführung des Anschlusskabels empfehlen wir, unterhalb des Geräts eine Unterputzdose zu installieren.  Installieren Sie die Unterputzdose unterhalb der Kabeleinführung auf einer Höhe von 150 cm.
3. 2- bzw. 3-Draht-Verkabelung	<b>2-Drahtanschluss:</b> - Verwenden Sie die Klemmen a und b. <b>3-Drahtanschluss:</b> - Verwenden Sie die Klemmen a, b und P (für ein zusätzliches Netzteil). - Setzen Sie die an der Innenseite des Oberrahmens befindliche Steckbrücke um (Abb. 3).	Begrenzen Sie die Länge der Drähte oberhalb des Unterrahmens, um ein Quetschen der Drähte beim Aufklicken des Oberrahmens zu vermeiden.
4. Optional: Anschluss eines Klingeltasters (05-540)	Schließen Sie den Klingeltaster an den Klemmen a und E an (Abb. 4).	Entfernen Sie aus dem Klingeltaster das Lämpchen, um einen kontinuierlichen Stromverbrauch zu vermeiden und dass nicht mehr angerufen werden kann.
5. Montage des Oberrahmens (Abb. 5)	a. Hängen Sie den Oberrahmen an den zwei Verriegelungshaken des Unterrahmens ein. b. Klicken Sie den Oberrahmen mit leichtem Druck auf dem Unterrahmen auf.	
6. Anschluss des Hörers (Abb. 6)	Schließen Sie den Telefonanschluss am unteren Anschluss der Türsprechanlage an.	
7. Demontage (Abb. 7)	a. Ziehen Sie den Telefonanschluss vom Gerät ab. b. Führen Sie mit leichtem Druck einen kleinen Schraubendreher in die unterhalb des Geräts befindliche Entriegelungsöffnung ein. c. Lösen Sie den Oberrahmen an der Unterseite (1). Ziehen Sie den Oberrahmen aus den zwei Verriegelungshaken des Unterrahmens heraus (2).	

## 4. FUNKTIONSWEISE UND BETRIEB

### 4.1. Funktionstasten

Taste	Funktion
	Mit dieser Taste können Sie: <ul style="list-style-type: none"> <li>• die Tür öffnen, und</li> <li>• die Lichtschaltfunktion in Betrieb nehmen (falls diese Funktion an der Außensprechstelle aktiviert ist).</li> </ul>
	Mit dieser Taste schalten Sie das Rufsignal aus und es leuchtet die rote Anzeige-LED.  Mit nochmaligem Betätigen schalten Sie das Rufsignal wieder ein. Die rote Anzeige-LED erlischt.
	Mit dieser Taste können Sie das Licht an- und ausschalten.
	Dieser freien Funktionstaste können Sie eine der folgenden Funktionen zuweisen: <ul style="list-style-type: none"> <li>• Steuerfunktion zur Bedienung des DIN-Schienenrelais (10-831) (Standard)</li> <li>• Internruf</li> <li>• Klingeln-und-Einlass-Funktion</li> <li>• Rufweiterleitung</li> </ul>

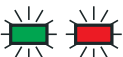
#### 4.2. Anzeige-LEDs

Status	Bedeutung
	<p>Die <b>rote Anzeige-LED leuchtet</b> in folgenden Fällen <b>auf</b>:</p> <ul style="list-style-type: none"> <li>• Das Rufsignal ist ausgeschaltet.</li> <li>• Die Rufweiterleitung ist aktiviert.</li> <li>• Die Klingeln-und-Einlass-Funktion ist aktiviert.</li> </ul> <p>Die <b>rote Anzeige-LED erlischt</b> in folgenden Fällen:</p> <ul style="list-style-type: none"> <li>• Das Rufsignal ist eingeschaltet.</li> <li>• Die Rufweiterleitung ist deaktiviert.</li> <li>• Die Klingeln-und-Einlass-Funktion ist deaktiviert.</li> </ul>
	<p>Die <b>grüne Anzeige-LED leuchtet</b> in folgenden Fällen <b>auf</b>:</p> <ul style="list-style-type: none"> <li>• Ankommender Anruf an der Außensprechstelle (Hörer ist aufgehängt).</li> <li>• Während eines Gesprächs (Hörer ist abgenommen).</li> <li>• Die Rufweiterleitung ist aktiviert.</li> <li>• Die Klingeln-und-Einlass-Funktion ist aktiviert.</li> </ul> <p>Die <b>grüne Anzeige-LED blinkt dreimal auf und erlischt</b>, wenn der Anschluss besetzt ist (es befindet sich jemand anderes im Gespräch).</p>
	<p><b>Es leuchten beide Anzeige-LEDs auf</b>, wenn die Ruftonauswahl aktiviert wurde (siehe Abschnitt 5.1.).</p>
	<p><b>Beide Anzeige-LEDs blinken kontinuierlich</b>, wenn eine Fehlermeldung vorliegt (siehe Kapitel 6).</p>

#### 4.3. Lautstärkeregelung

Mit dem an der Unterseite der Türsprechanlage befindlichen Rädchen können Sie – unabhängig voneinander – zwischen acht Ruf- und Sprechsignal-Lautstärkestufen wählen:

- **Während eines Gesprächs** können Sie die **Sprechsignal-Lautstärke** einstellen.
- Bei **aufgelegtem Hörer** können Sie die **Klingellautstärke** einstellen.

## 5. EINSTELLUNGEN UND PROGRAMMIERUNG

### 5.1. Programmierung mit dem Servicegerät

Um die Türsprechanlage einem Klingeltaster **als erstes oder zweites Gerät** zuzuweisen, siehe die Anleitungen im Handbuch von Netzteil (10-80X) bzw. im Handbuch vom Servicegerät (10-870).

Um die Türsprechanlage einem Klingeltaster **als drittes oder viertes Gerät** zuzuweisen, müssen Sie es parallel (als Slave) zu einer anderen Innensprechstelle schalten.

**Tip:** Kleben Sie für eine schnellere Programmierung die Seriennummern aller Innen- und Außensprechstellen der Installationsanlage auf den Anschlussplan. Die Seriennummern befinden sich sowohl auf der Verpackung als auch am Gerät. Die Seriennummer dieser Türsprechanlage befindet sich an der Innenseite des Oberrahmens (Abb. 5).





1. Schließen Sie das Servicegerät an die Klemmen a, b und P bzw. mit dem vorgesehenen Stecker an die Außensprechstelle der Anlageninstallation an.
2. Geben Sie je nach gewünschter Aktion die Tastenkombination in das Servicegerät ein.

**Achtung:** Sie können pro Türsprechanlage lediglich eine der vier Funktionen (80, 81, 82, 83) programmieren.

Aktion	Tastenkombination
Türsprechanlage suchen	* 51 #
Rufweiterleitung aktivieren	* 80 # Seriennummer Türsprechanlage # Seriennummer der Innensprechstelle, an die weitergeleitet werden soll #
Klingeln-und-Einlass-Funktion aktivieren	* 81 # Seriennummer Türsprechanlage #
Internruf aktivieren	* 82 # Seriennummer Türsprechanlage # Seriennummer der anzurufenden Innensprechstelle #
Steuerfunktion für das DIN-Schienenrelais aktivieren	* 83 # Seriennummer Türsprechanlage #
Türsprechanlage als Slave einem Master-Gerät zuzuweisen (Parallelschaltung)	* 89 # Seriennummer Türsprechanlage # Seriennummer Master #
Master-/Slave-Programmierung ausschalten	* 89 # Seriennummer Türsprechanlage # 0 #

### 5.2. Rufton einstellen

Die Türsprechanlage kann unterscheiden zwischen einem Anruf an eine Außensprechstelle (**Türanruf**), einem **Etagenruf** und einem Anruf an eine andere Innensprechstelle (**Internruf**). Für **jeden Anruftyp** steht Ihnen ein einstellbares **individuelles Rufsignal** zur Verfügung. Sie haben die Wahl zwischen 13 Ruftönen.

Schritt	Aktion	Ergebnis
1.	Betätigen Sie 8 Sekunden lang  .	Sie hören einen Signalton und beide Anzeige-LEDs leuchten auf. Die Ruftonauswahl ist aktiviert.
2.	Betätigen Sie mehrmals eine der folgenden Funktionstasten: <ul style="list-style-type: none"> <li>• Türanruf: </li> <li>• Etagenruf: </li> <li>• Internruf: </li> </ul>	Sie durchlaufen je nach Anruftyp unterschiedliche Ruftöne. Das zuletzt gewählte Rufsignal wird im Gerätespeicher gespeichert.
3.	Warten Sie 8 Sekunden.	Sie hören einen Signalton und beide Anzeige-LEDs erlöschen. Die Ruftonauswahl ist deaktiviert.

### 5.3. Zeitwerte einstellen

Die Zeitwerte der Türsprechanlage im Lieferzustand lauten wie folgt:

Parameter	Werkseinstellung
Sprechzeit nach Start eines Gesprächs	2 Min.
Anzahl Blinkvorgänge von grüner Anzeige-LED, wenn die Leitung besetzt ist	Dreimal innerhalb von 2 s
Dauer, die ein Anruf an eine Außensprechstelle oder ein Etagenruf signalisiert wird	30 s
Dauer, die ein von Ihnen selbst getätigter Internruf signalisiert wird	30 s

Sie können diese Einstellungen ändern über:

- das Netzteil (10-80X)
- das Servicegerät (10-870)
- das Schaltrelais (10-83X)



Weitere Anleitungen entnehmen Sie bitte dem Handbuch des entsprechenden Geräts.

## 6. STÖRUNGSABHILFE

1. Überprüfen Sie immer erst mit einem Multimeter die Spannung zwischen den Klemmen:

Messstelle (Klemmen)	Zu messender Spannungswert
b und a	+ 24 Vdc
b und P	+ 24 Vdc

2. Konnte das Geräteproblem nicht beseitigt werden, müssen Sie untenstehende Prüfpunkte abarbeiten:

Problem	Ursache	Lösung
Es ertönt ein Warnton (hoch – niedrig) wenn Sie einen Klingeltaster betätigen. <sup>1</sup>	Die Programmierung ist fehlerhaft.	Programmierung löschen und erneut programmieren.
	Die Anlage befindet sich noch im Programmiermodus.	Verlassen Sie den Programmiermodus.
	Die Innensprechstelle ist nicht korrekt angeschlossen.	Überprüfen Sie, ob die Verdrahtung dem Anschlussplan entspricht.
Bei einem Anruf ertönt kein Rufsignal und die rote Anzeige-LED leuchtet auf.	Das Rufsignal ist ausgeschaltet.	Drücken Sie auf  , um das Rufsignal erneut zu aktivieren. Die rote Anzeige-LED leuchtet nicht mehr.
Sie hören während des Gesprächs einen Pfeifton.	Die Außensprechstelle ist nicht gut abgestimmt.	Ändern Sie mit den Potentiometern der Außensprechstelle die Lautstärke von Mikrofon und Lautsprecher, bis der Pfeifton verschwindet.
Beide LEDs blinken dauerhaft. <sup>1</sup>	Ader a und P vertauscht oder kurzgeschlossen.	Ader a und P vertauschen oder Kurzschluss beseitigen.
	Sie hören folgendes Fehlersignal: 	Das Gerät geht wieder in Ruhemodus.
	Ader a nicht angeschlossen oder nicht versorgt.	Ader a anschließen und Stromversorgung prüfen.
	Sie hören folgendes Fehlersignal: 	Das Gerät geht wieder in Ruhemodus.
Taste klemmt (länger als 15 s gedrückt).	Taste klemmt (länger als 15 s gedrückt).	Taste am Gerät oder Etagentaster lösen.
	Sie hören folgendes Fehlersignal: 	Das Gerät geht wieder in Ruhemodus.

<sup>1</sup> Nehmen Sie zur Beseitigung des Fehlers Kontakt zu einem qualifizierten Elektroinstallateur auf.

## 7. PFLEGE

Schmutz kann die Funktion der Türsprechanlage beeinträchtigen. Halten Sie deswegen die Türsprechanlage immer sauber und trocken. Benutzen Sie für die Reinigung des Geräts ein feuchtes Tuch, Wasser und Seife.

Um eine Beschädigung der Geräteoberfläche zu vermeiden, dürfen zur Reinigung keine Scheuerschwämme oder scheuernde Reinigungsmittel, Reinigungsmittel auf Grundlage eines Lösungsmittels, einer Säure oder Lauge oder ein Hochdruckreiniger eingesetzt werden.

Sind Komponenten der Türsprechanlage defekt, dann nehmen Sie Kontakt zu einem qualifizierten Elektroinstallateur auf.

## 8. TECHNISCHE DATEN

Abmessungen (ohne Hörer)	180 x 100 x 23 mm (HxBxT)
Abmessungen (mit Hörer)	204 x 100 x 50 mm (HxBxT)
Gewicht	340 g
Gehäusematerial	PC+ABS
Gehäusefarbe	weiß
Versorgungsspannung	+ 24 Vdc ± 8%
maximaler Eingangsstrom	I(Pmax) = 70 mA
Eingangsstrom in Ruhemodus	- 2-Drahtanschluss: I(a) = 1 mA - 3-Drahtanschluss: I(a) = 0,2 mA – I(P) = 1 mA
Schutzart	IP30
Umgebungstemperatur	-5 – +40°C
Prüfzeichen	CE-Kennzeichnung gemäß EN 60669-2-1

## 9. WARNHINWEISE FÜR DIE INSTALLATION

- Die Installation darf ausschließlich von einer Elektrofachkraft unter Berücksichtigung der geltenden Vorschriften ausgeführt werden.
- Diese Gebrauchsanleitung muss dem Benutzer ausgehändigt werden. Die Gebrauchsanleitung ist den Unterlagen der elektrischen Anlage beizufügen und muss auch eventuellen neuen Besitzern ausgehändigt werden. Zusätzliche Exemplare erhalten Sie über die Internetseiten von Niko oder über den Kundendienst von Niko.
- Beachten und berücksichtigen Sie bei der Installation unter anderem folgende Punkte:
  - die gültigen Gesetze, Normen und Richtlinien.
  - den Stand der Technik zum Zeitpunkt der Installation.
  - die in dieser Gebrauchsanleitung aufgeführten Anweisungen, wobei diese Gebrauchsanleitung nur allgemein gültige Bestimmungen enthält, die für jede Anlage spezifisch angewendet werden müssen.
  - die allgemein anerkannten Regeln fachmännischer Arbeit.



Dieses Produkt erfüllt alle anwendbaren europäischen Richtlinien und Verordnungen. Die für dieses Produkt zutreffende EG-Konformitätserklärung erhalten Sie gegebenenfalls unter [www.niko.eu](http://www.niko.eu).

## 10. NIKO UNTERSTÜTZUNG

Bei Zweifel oder falls Sie bei einem eventuellen Defekt des Produkts noch Fragen bezüglich des Umtausches haben, dann nehmen Sie bitte Kontakt auf mit dem Kundendienst von Niko (Belgien: +32 3 778 90 80) oder wenden Sie sich an Ihren Großhändler. Kontaktdaten und weitere Informationen erhalten Sie im Internet unter [www.niko.eu](http://www.niko.eu) in der Rubrik "Unterstützung und Beratung".

## 11. GARANTIEBEDINGUNGEN

- Der Garantiezeitraum beträgt vier Jahre ab Lieferdatum. Als Lieferdatum gilt das Rechnungsdatum zum Zeitpunkt des Kaufs durch den Endverbraucher. Falls keine Rechnung mehr vorhanden ist, gilt das Produktionsdatum.
- Der Endverbraucher ist verpflichtet, Niko schriftlich über einen Produktmangel innerhalb von zwei Monaten nach dessen Feststellung zu informieren.
- Im Falle eines Mangels hat der Endverbraucher nur Recht auf kostenlose Reparatur oder Ersatz des Produkts. Eine Entscheidung darüber obliegt allein Niko.
- Niko ist nicht für Mängel oder Schäden verantwortlich, die durch fehlerhafte Installation, nicht bestimmungsgemäßen oder unsachgemäßen Gebrauch, durch falsche Bedienung, Anpassen/Ändern des Produktes, infolge von unsachgemäßer Wartung entgegen den Wartungsvorschriften oder die sich aus äußeren Umständen, wie beispielsweise infolge Feuchtigkeit oder Überspannung, ergeben.
- Zwingende Vorschriften der nationalen Gesetzgebung bezüglich des Verkaufs von Konsumgütern und zum Verbraucherschutz haben vor den obigen Bestimmungen Vorrang in den Ländern, in denen Niko direkt oder über seine Neben- oder Tochtergesellschaften, Filialen, Vertriebsstellen, Agenten oder über feste Vertreter verkauft.

Read the complete user manual before carrying out the installation and activating the system.

## 1. DESCRIPTION

This **compact intercom** from Niko's access control product range is suitable **for surface mounting** and is always part of an installation with one or more external units and a power supply.

The device allows you to:

- open the door,
- have a conversation,
- activate and deactivate the ring signal,
- switch the light or an additional contact.

## 2. COMPONENTS

- 1 key for activating and deactivating the ring signal
- 2 green and red indication LEDs for an engaged-line signal and a call signal
- 3 key for switching the light
- 4 free function key
- 5 loudspeaker for the ring signal
- 6 receiver
- 7 magnetic securing system for the receiver
- 8 door opener key
- 9 volume control for adjusting the ring and speech volume
- 10 telephone connector
- 11 cable

## 3. INSTALLATION

### 3.1. Cabling

*Which type of cable should I use?*

The diameter of the wires will determine the maximum distance between the power supply and the internal or external unit. The maximum distance can be doubled by joining two pairs.

The table below provides an overview of the maximum distance per type of cable.

Cable diameter	Maximum distance
0.5 mm (e.g. UTP, cat. 5U)	100 m
0.6 mm (e.g. TPVF)	150 m
0.8 mm (e.g. SVV, TWVF, JYSTY, ...)	250 m

*Should I use two-wire or three-wire cabling?*

**Two-wire cabling** should be used for smaller installations with only one external unit. A maximum of two internal units can then be called at the same time.

**Three-wire cabling** should be used in all other cases with more than one external unit, which allows a maximum of four internal units to be called at the same time.





Power supply	Maximum number of intercoms	Cabling
10-801	20	two-wire
10-802	80	two-wire
10-806	30	two-wire
10-801	20	three-wire
10-802	80	three-wire
10-806	90	three-wire
10-801 + 10-805-01	90	three-wire
10-802 + 10-805-01	270	three-wire

### 3.2. Connection and (dis)assembly





Step	Action	Tip
1. Connection	Connect the intercom as shown in the wiring diagram (fig. 1).	Disconnect all power before installing the intercom. Do not connect the device to the mains voltage until installation has been completed.
2. Assembly of the base frame	Attach the base frame using three screws (fig. 2).	For a smooth integration of the connection cable through the base frame, it is recommended to mount a flush-mounting box underneath the device.  Position the flush-mounting box underneath the cable entry at a height of 150 cm.
3. Two-wire or three-wire cabling	<b>two-wire:</b> - Use terminals a and b. <b>three-wire:</b> - Use terminals a, b and P (for additional power supply). - Change the position of the comb bridge on the inside of the upper frame (fig. 3).	Limit the length of the wires sitting on top of the base frame to prevent them from getting pinched when the upper frame is clicked.
4. Optional: connecting a bell push button (05-540)	Connect the bell push button to terminals a and E (fig. 4).	Remove the light bulb from the bell push button to prevent it from permanently using power, thus preventing calls from being made.
5. Assembly of the upper frame (fig. 5)	a. Position the upper frame onto the two fixing points on the base frame. b. Gently press the upper frame onto the base frame until it clicks into place.	
6. Connection of the receiver (fig. 6)	Plug the telephone connector into the connection socket at the bottom of the intercom.	
7. Disassembly (fig. 7)	a. Remove the telephone connector from the device. b. Gently put a small screwdriver in the rectangle opening at the bottom of the device. c. Unlock the upper frame at the bottom (1). Lift the upper frame from both fixing points on the base frame (2).	

## 4. OPERATION AND USE

### 4.1. Function keys

Key	Function
	Use this key to: <ul style="list-style-type: none"> <li>• open the door, and</li> <li>• activate the light switch function (if this function is activated on the external unit).</li> </ul>
	Press this key to deactivate the ring signal. The red indication LED will be illuminated.  Reactivate the ring signal by pressing this key again. The red indication LED will no longer be illuminated.
	Use this key to switch the light on and off.
	One of the following functionalities can be assigned to the free function key: <ul style="list-style-type: none"> <li>• control function for operating the DIN rail relay (10-831) (default)</li> <li>• internal call</li> <li>• ring-and-come-in function</li> <li>• call forwarding</li> </ul>

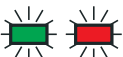
## 4.2. Indication LEDs

Status	Meaning
	<p>The <b>red indication LED will be illuminated</b> in the following cases:</p> <ul style="list-style-type: none"> <li>• the ring signal is deactivated.</li> <li>• the call forwarding function is activated.</li> <li>• the ring-and-come-in function is activated.</li> </ul> <p>The <b>red indication LED will no longer be illuminated</b> in the following cases:</p> <ul style="list-style-type: none"> <li>• the ring signal is activated.</li> <li>• the call forwarding function is deactivated.</li> <li>• the ring-and-come-in function is deactivated.</li> </ul>
	<p>The <b>green indication LED will be illuminated</b> in the following cases:</p> <ul style="list-style-type: none"> <li>• call from the external unit (receiver on the hook).</li> <li>• during a conversation (receiver off the hook).</li> <li>• the call forwarding function is activated.</li> <li>• the ring-and-come-in function is activated.</li> </ul> <p>The <b>green indication LED will flash three times and will no longer be illuminated</b> when the line is engaged (someone else on the line).</p>
	<p><b>Both indication LEDs will be illuminated</b> when the ring tone selection is activated (see section 5.1.).</p>
	<p><b>Both indication LEDs will flash continuously</b> in case of an error message (see chapter 6).</p>

## 4.3. Volume control

Use the scroll wheel at the bottom of the intercom to select from eight different levels and to set the ring and speech volume (independently):

- The **speech volume** can be adjusted **during a conversation**.
- The **ring volume** can be adjusted when the **receiver is on the hook**.

## 5. SETTINGS AND PROGRAMMING

### 5.1. Programming using the service set

To assign the intercom to a bell push button **as a first or second device**, check the manual of the power supply (10-80X) or the service set (10-870).

To assign the intercom to a bell push button **as a third or fourth device**, you will need to parallel connect the device (as a slave) with another internal unit.

**Tip:** For easy programming, it is recommended that you stick the serial numbers of all internal and external units that are part of the installation onto the wiring diagram. The serial numbers can be found on the packaging and on the device. The serial number of this intercom can be found inside the upper frame (fig. 5).

1. Connect the service set to the installation using terminals a, b and P or using the designated connector on the external unit.
2. Enter the key combination on the service set depending on the type of action you wish to perform.





**Attention:** You can only program one of the four functions (80, 81, 82, 83) per intercom.



Action	Key combination
find intercom	* 51 #
activate call forwarding	* 80 # serial number intercom # serial number internal unit for forwarding #
activate ring-and-come-in function	* 81 # serial number intercom #
activate internal call	* 82 # serial number intercom # serial number internal unit to be called #
activate control function for DIN rail relay	* 83 # serial number intercom #
connect intercom as slave to a master (parallel connection)	* 89 # serial number intercom # serial number master #
deactivate programming of master and slave	* 89 # serial number intercom # 0 #

### 5.2. Setting the ring tone

The intercom can distinguish between calls from an external unit (**door call**), a **floor call** and a call from another internal unit (**internal call**). A **separate ring tone** can be selected for **each type of call**. The device offers a selection of 13 different ring tones.

Step	Action	Result
1.	Press and hold  for 8 seconds.	You will hear a beep tone and both indication LEDs will be illuminated. The ring tone selection is activated.
2.	Press one of the following function keys several times: <ul style="list-style-type: none"> <li>door call: </li> <li>floor call: </li> <li>internal call: </li> </ul>	You will go through a list of ring tones available for each type of call. The latest ring tone that you selected will be stored in the memory of the device.
3.	Wait 8 seconds.	You will hear a beep tone and both indication LEDs will no longer be illuminated. The ring tone selection is deactivated.

### 5.3. Time settings

The default time settings for the intercom are:

Parameter	Default setting
speech time from the start of the conversation	2 min
number of times the green indication LED will flash when the line is engaged	three times in 2 s
time during which the call at an external unit or a floor call remains signalled	30 s
time during which an internal call you made remains signalled	30 s

These settings can be changed via:

- the power supply (10-80X)
- the service set (10-870)
- the relay (10-83X)





Refer to the manual for device-specific instructions.

## 6. TROUBLESHOOTING

1. Using a multimeter, always first check the voltage between the terminals:

Between terminals ...	The following voltage must be present
b and a	+ 24 Vdc
b and P	+ 24 Vdc

2. If the problem with the unit is not solved, then go through the following list of possible problems:

Problem	Cause	Solution
You hear a negative tone (high – low) when pressing a bell push button. <sup>1</sup>	There is an error in the programming.	Erase the programming and start again.
	The installation is still in programming mode.	Exit the programming mode.
	The intercom is not connected correctly.	Check the wiring according to the wiring diagram.
Someone is calling but you do not hear a ring signal and the red indication LED is illuminated.	The ring signal is deactivated.	Press  to reactivate the ring signal. The red indication LED will no longer be illuminated.
You can hear a whistle sound during a conversation.	The settings of the external unit are not fine-tuned.	Change the sound settings of the microphone and loudspeaker using the potentiometers on the external unit until the whistle sound disappears.
Both indication LEDs are permanently flashing. <sup>1</sup>	The a and P wires are swapped or short circuited.	Swap a and P wires or resolve short circuit.
	You will hear the following error tone: 	The device reverts to rest mode.
	The a wire is not connected or gets no power.	Connect the a wire and check the power supply.
	You will hear the following error tone: 	The device reverts to rest mode.
	A key got stuck (pressed longer than 15 seconds).	Loosen the key on the device or the floor bell push button.
	You will hear the following error tone: 	The device reverts to rest mode.

<sup>1</sup> Contact an authorised installer to resolve the problem.

## 7. MAINTENANCE

Dirt may prevent the intercom from functioning properly. Therefore, always keep the device clean and dry. Use a damp cloth and water with soap to clean the device.

To avoid damage to the surface of the device, do not use any abrasive cleaning agents or pads, cleaning agents based on dissolvent, acid or acetic acid, or a high-pressure cleaner.

If any parts of the intercom are defective, you contact an authorised installer.

## 8. TECHNICAL DATA

dimensions (without receiver)	180 x 100 x 23 mm (HxWxD)
dimensions (with receiver)	204 x 100 x 50 mm (HxWxD)
weight	340 g
material of the housing	PC+ABS
colour of the housing	white
power supply voltage	+ 24 Vdc ± 8%
maximum input current	I(Pmax) = 70 mA
input current in rest mode	- two-wire: I(a) = 1 mA - three-wire: I(a) = 0.2 mA – I(P) = 1 mA
protection degree	IP30
ambient temperature	-5 – +40°C
quality mark	CE marked in accordance with EN 60669-2-1

## 9. WARNINGS REGARDING INSTALLATION

- The installation should be carried out by a registered installer and in compliance with the statutory regulations.
- This user manual should be presented to the user. It should be included in the electrical installation file, and it should be passed on to any new owners. Additional copies are available on the Niko website or via the Niko support service.
- During installation, the following should be taken into account (non-exhaustive list):
  - the statutory laws, standards and regulations.
  - the technology currently available at the time of installation.
  - this user manual, which only states general regulations and should therefore be read within the scope of each specific installation.
  - the rules of proper workmanship.



This product complies with all of the relevant European guidelines and regulations. If applicable, you can find the EC declaration of conformity regarding this product at [www.niko.eu](http://www.niko.eu).

## 10. NIKO SUPPORT

In case of doubt or for the specific exchange procedure in case of a possible defect, contact the Niko support service in Belgium at +32 3 778 90 80 or your wholesaler/installer. Contact details and more information can be found at [www.niko.eu](http://www.niko.eu) under the "Help and advice" section.

## 11. GUARANTEE PROVISIONS

- The period of guarantee is four years from the date of delivery. The delivery date is the invoice date of purchase of the product by the consumer. If there is no invoice, the date of production applies.
- The consumer is obliged to inform Niko in writing about the non-conformity, within two months after stating the defect.
- In case of a non-conformity, the consumer only has the right to a product repair or replacement free of charge, which shall be decided by Niko.
- Niko shall not be held liable for a defect or damage resulting from incorrect installation, improper or careless use, incorrect operation, transformation of the product, maintenance that does not adhere to the maintenance instructions or an external cause, such as damage due to moisture or overvoltage.
- The compulsory regulations of the national legislation concerning the sale of consumer goods and the protection of the consumer in the countries where Niko sells, directly or via sister companies, subsidiaries, chain stores, distributors, agents or permanent sales representatives, take priority over the above-mentioned rules and regulations.

Pred vykonaním inštalácie a aktiváciou systému si prečítajte celý návod.

## 1. POPIS

Táto **vnútorná jednotka** je vhodná **na povrchovú montáž** a je stálou súčasťou systému s jednou, alebo viacerými vonkajšími jednotkami a jedným napájacím zdrojom.

Toto zariadenie umožňuje:

- otvoriť dvere,
- uskutočniť hovor,
- zapnúť a vypnúť signál zvonenia,
- spínať svetlo alebo ovládať (zap/vyp) ďalší kontakt.

## 2. KOMPONENTY

- 1 tlačidlo na zapnutie a vypnutie zvonenia
- 2 zelené a červené LED indikátory pre signál obsadenej linky a signál zvonenia
- 3 tlačidlo na spínanie svetla
- 4 tlačidlo s voľnou funkciou
- 5 reproduktor pre zvonenie
- 6 slúchadlo
- 7 magnetický zabezpečovací systém pre slúchadlo
- 8 tlačidlo na otváranie dverí
- 9 ovládanie hlasitosti na prispôsobovanie hlasitosti zvonenia a hovoru
- 10 telefónna prípojka
- 11 kábel

## 3. INŠTALÁCIA

### 3.1. Kabeláž

*Aký typ kábla použiť?*

Priemer vodiča určuje maximálnu vzdialenosť medzi napájacím zdrojom a vnútornou alebo vonkajšou jednotkou. Maximálnu vzdialenosť možno zdvojnásobiť použitím dvoch párov spolu.

Nižšie uvedená tabuľka ukazuje prehľad maximálnej vzdialenosti (od napájacieho zdroja po vnútornú alebo vonkajšiu jednotku) pre rôzne typy kábla.

Priemer kábla	Maximálna vzdialenosť
0,5 mm (napr. UTP, cat. 5E)	100 m.
0,6 mm (napr. TPVF)	150 m.
0,8 mm (napr. SVV, TVWF, JYSTY, ...)	250 m.

*2- alebo 3-vodičové zapojenie?*

**2-vodičové zapojenie** by sa malo používať len v malých systémoch s jednou vonkajšiu jednotkou. Pri takomto zapojení je možné volať maximálne na dve vnútorné jednotky súčasne.

**3-vodičové zapojenie** by sa malo používať vo všetkých ostatných prípadoch, keď je prítomná viac ako jedna vonkajšia jednotka, čo umožňuje volať maximálne na štyri vnútorné jednotky súčasne.





Napájanie	Maximálny počet vnútorných jednotiek	Kabeláž
10-801	20	2-žilové zapojenie
10-802	80	2-žilové zapojenie
10-806	30	2-žilové zapojenie
10-801	20	3-žilové zapojenie
10-802	80	3-žilové zapojenie
10-806	90	3-žilové zapojenie
10-801 + 10-805-01	90	3-žilové zapojenie
10-802 + 10-805-01	270	3-žilové zapojenie

## 3.2. Pripojenie a (de)montáž

Krok	Akcia	Tip
1. Pripojenie	Pripojte vnútornú jednotku podľa schémy zapojenia (obr. 1).	Pred inštaláciou vnútornej jednotky odpojte všetky napájacie zdroje. Nepripájajte zariadenie k napájacíemu zdroju až do dokončenia inštalácie.
2. Montáž základného rámu	Pripevnite základný rám pomocou troch skrutiek (obr. 2).	Pre hladkú integráciu prepojovacieho kábla cez základný rám sa odporúča namontovať pod zariadenie zápuštnú montážnu krabicu.  Umiestnite zápuštnú montážnu krabicu pod otvor na káble vo výške 150 cm.
3. 2-žilové alebo 3-žilové zapojenie	<b>2-žilové zapojenie:</b> - Použite svorky a a b. <b>3-žilové zapojenie:</b> - Použite svorky a, b a P (na dodatočné napájanie). - Zmeňte polohu hrebienka na vnútornej strane vrchného rámu (obr. 3).	Skráťte dĺžku káblov na vrchu základného rámu, aby sa zabránilo ich privretiu pri zaklikávaní vrchného rámu.
4. Voliteľné: zapojenie zvončekového tlačidla (05-540)	Pripojte zvončekové tlačidlo k svorkám a a E (obr. 4).	Vyberte žiarovku zo zvončekového tlačidla, aby sa zabránilo trvalému pripojeniu na zdroj, čo by mohlo spôsobiť neželané volania.
5. Pripevnite vrchný rám (obr. 5)	a. Umiestnite vrchný rám na dva upevňovacie body na základnom ráme. b. Jemne prítlačte vrchný rám k základnému rámu, tak, aby zaklapol na miesto.	
6. Pripojenie slúchadla (obr. 6)	Zapojte konektor telefónu do zdierky na spodku vnútornej jednotky.	
7. Demontáž (obr. 7)	a. Odpojte konektor telefónu z prístroja. b. Jemne vložte malý skrutkovač do obdĺžnikového otvoru v spodnej časti jednotky. c. Odomknite vrchný rám na spodku (1). Nadvihnite vrchný rám z oboch upevňovacích bodov na základnom ráme (2).	

## 4. PREVÁDZKA A POUŽÍVANIE

## 4.1. Funkčné tlačidlá

Tlačidlo	Funkcia
	Toto tlačidlo slúži na: <ul style="list-style-type: none"> <li>• otvorenie dverí, a</li> <li>• zapnutie funkcie spínania svetla (ak je táto funkcia aktivovaná na vonkajšej jednotke).</li> </ul>
	Stlačte toto tlačidlo pre vypnutie zvonenia. Červená LED sa rozsvieti.  Zapnite zvonenie opätovným stlačením tohto tlačidla. Červená LED zhasne.
	Toto tlačidlo použite na zapínanie a vypínanie svetla.
	Tlačidlu s voľnou funkciou je možné priradiť jednu z týchto funkcií: <ul style="list-style-type: none"> <li>• ovládacia funkcia na obsluhovanie relé DIN lišty (10-831) (výrobné nastavenie)</li> <li>• vnútorný hovor</li> <li>• funkcia 'zazvoň a vstúp'</li> <li>• presmerovanie hovoru</li> </ul>

## 4.2. LED

Stav	Význam
	<p><b>Červená LED sa rozsvieti</b> v týchto prípadoch:</p> <ul style="list-style-type: none"> <li>• zvonenie je vypnuté.</li> <li>• funkcia presmerovania hovoru je zapnutá.</li> <li>• funkcia 'zazvoň a vstúp' je zapnutá.</li> </ul> <p><b>Červená LED zhasne</b> v týchto prípadoch:</p> <ul style="list-style-type: none"> <li>• zvonenie je zapnuté.</li> <li>• funkcia presmerovania hovoru je vypnutá.</li> <li>• funkcia 'zazvoň a vstúp' je vypnutá.</li> </ul>
	<p><b>Zelená LED sa rozsvieti</b> v týchto prípadoch:</p> <ul style="list-style-type: none"> <li>• volanie z vonkajšej jednotky (slúchadlo zavesené).</li> <li>• počas rozhovoru (slúchadlo nie je zavesené).</li> <li>• funkcia presmerovania hovoru je zapnutá.</li> <li>• funkcia 'zazvoň a vstúp' je zapnutá.</li> </ul> <p><b>Zelená LED sa trikrát rozsvieti a potom zhasne</b>, keď je linka obsadená (na linke je niekto iný).</p>
	<p><b>Obe LED sa rozsvietia</b>, keď je zapnutý výber zvonenia (pozri bod 5.1.).</p>
	<p><b>Obe LED budú blikať nepretržite</b> v prípade chybového hlásenia (pozri kapitolu 6).</p>

## 4.3. Ovládanie hlasitosti

Použite koliesko v dolnej časti vnútornej jednotky a vyberte jednu z ôsmich rôznych úrovní. Takto nastavíte hlasitosť zvonenia a hovoru (samostatne):

- **Hlasitosť reči** je možné prispôsobiť **počas rozhovoru**.
- **Hlasitosť zvonenia** je možné prispôsobiť, keď je **slúchadlo zavesené**.

## 5. PROGRAMOVANIE A ZMENA NASTAVENÍ

## 5.1. Programovanie pomocou servisného zariadenia

Ak chcete priradiť vnútornú jednotku na zvončekové tlačidlo **ako prvé alebo druhé**, pozrite si užívateľskú príručku pre napájací zdroj (10-80X), alebo servisné zariadenie (10-870).

Ak chcete priradiť **tretiu, prípadne štvrtú vnútornú jednotku** k rovnakému zvončekovému tlačidlu, musíte ho paralelne priradiť k ďalšej vnútornej jednotke (ako podradená).

**Tip:** Ak chcete programovať vnútornú jednotku, programovanie musí byť aktivované. Sériové čísla vnútorných a vonkajších jednotiek nájdete na balení, alebo na samotných jednotkách. Zapište ich do schémy zapojenia pre jednoduchšie programovanie. Sériové číslo tejto vnútornej jednotky sa nachádza vo vnútri vrchného rámu (obr. 5).





1. Pripojte servisné zariadenie na inštaláciu pomocou svoriek a, b a P alebo pomocou určeného konektora na vonkajšiu jednotku.
2. Zadajte kombináciu tlačidiel na servisnom zariadení v závislosti od typu akcie, ktorú chcete vykonať.

**Upozornenie:** Na jednu vnútornú jednotku možno naprogramovať iba jednu zo štyroch funkcií (80, 81, 82, 83).

Akcia	Kombinácia tlačidiel
nájsť vnútornú jednotku	* 51 #
zapnúť presmerovanie hovoru	* 80 # sériové číslo vnútornej jednotky # sériové číslo vnútornej jednotky na presmerovanie #
zapnúť funkciu 'zazvoň a vstup'	* 81 # sériové číslo vnútornej jednotky #
zapnúť vnútorný hovor	* 82 # sériové číslo vnútornej jednotky # sériové číslo volanej vnútornej jednotky #
zapnúť kontrolnú funkciu pre relé DIN lišty	* 83 # sériové číslo vnútornej jednotky #
pripojiť podradenú jednotku k hlavnej (paralelné spojenie)	* 89 # sériové číslo vnútornej jednotky # sériové číslo hlavnej vnútornej jednotky #
vypnúť programovanie pre hlavnú a podradenú jednotku	* 89 # sériové číslo vnútornej jednotky # 0 #

### 5.2. Nastavenie zvonenia

Vnútorná jednotka dokáže rozlišovať medzi volaním z vonkajšej jednotky (**volanie od dverí**), **volanie z rovnakého poschodia** a volanie z inej vnútornej jednotky (**vnútorné volanie**). **Pre každý takýto druh hovoru** je možné vybrať **samostatný vyzváňací tón**. Prístroj ponúka výber z 13 rôznych vyzváňacích tónov.

Krok	Akcia	Výsledok
1.	Stlačte  a 8 sekúnd podržte.	Budete počuť pípnutie a obe LED sa rozsvietia. Výber zvonenia je zapnutý.
2.	Niekoľkokrát stlačte jedno z nasledujúcich funkčných tlačidiel: <ul style="list-style-type: none"> <li>• volanie od dverí: </li> <li>• volanie z rovnakého poschodia: </li> <li>• vnútorný hovor: </li> </ul>	Budete prechádzať zoznamom vyzváňacích tónov, ktoré sú k dispozícii pre každý typ volania. Posledný vyzváňací tón, ktorý ste vybrali, bude uložený v pamäti prístroja.
3.	Počkajte 8 sekúnd.	Budete počuť pípnutie a obe LED prestanú svietiť. Výber zvonenia je vypnutý.

### 5.3. Nastavenie časov

Nasledovné časy sú nastavené vo výrobe:

Parameter	Nastavenie z výroby
dĺžka komunikácie po začatí hovoru	2 min.
počet bliknutí zelenej LED, pokiaľ je systém zaneprázdnený	trikrát za 2 s
čas, ako dlho zostane zvonenie z vonkajšej jednotky alebo z hovoru z rovnakého poschodia zobrazené	30 s
čas, ako dlho zostane zobrazený vami spustený vnútorný hovor	30 s

Tieto nastavenia je možné kedykoľvek zmeniť pomocou:

- napájacieho zdroja (10-80X)
- servisného zariadenia (10-870)
- relé (10-83X)

Pozrite príručky jednotlivých komponentov.

## 6. RIEŠENIE PROBLÉMOV

1. V prípade problémov najprv pomocou multimetra skontrolujte, či sú v poriadku nasledovné napätia:

Medzi svorkami ...	musí byť nasledovné napätie
medzi b a a	+ 24 Vdc
medzi b a P	+ 24 Vdc

2. Ak sa problém s jednotkou nevyriešil, potom si prejdite nasledujúci zoznam možných problémov:

Problém	Príčina	Riešenie
Ozve sa negatívny tón pri stlačení zvončekového tlačidla. <sup>1</sup>	Chyba v programovaní.	Zmažte a zopakujte programovanie.
	Inštalácia je v programovacom režime.	Ukončíte programovací režim.
	Vnútorňa jednotka nie je správne nainštalovaná.	Skontrolujte kabeláž podľa schémy zapojenia.
Niektto zvoní, ale nie je počuť tón zvonenia. Svieta červená LED.	Tón zvonenia je vypnutý.	Stlačte tlačidlo  pre opätovné zapnutie zvonenia. Červená LED zhasne.
Počas komunikácie počuť ostrý zvuk (pískanie).	Vonkajšia jednotka nie je správne nastavená.	Upravte nastavenie potenciometrov pre hlasitosť hovoru a mikrofón na vnútornej alebo vonkajšej jednotke, kým ostrý zvuk nezmizne.
Obe LED neustále blíkajú. <sup>1</sup>	Káble a a P sú vymenené alebo skratované.	Vymeňte káble a a P alebo odstráňte skrat.
	Budete počuť nasledujúci chybový tón: 	Prístroj sa vráti do režimu odpočinku.
	Vodič nie je pripojený alebo nedostáva žiadnu elektrickú energiu.	Pripojte kábel a skontrolujte napájanie.
	Budete počuť nasledujúci chybový tón: 	Prístroj sa vráti do režimu odpočinku.
Zaseklo sa tlačidlo (bolo podržané dlhšie ako 15 sekúnd).		Uvoľnite tlačidlo na prístroji alebo zvončekové tlačidlo vonkajšej jednotky.
Budete počuť nasledujúci chybový tón: 		Prístroj sa vráti do režimu odpočinku.

<sup>1</sup> Na vyriešenie problému kontaktujte autorizovaného technika.

## 7. ÚDRŽBA

Správnej funkcii vnútornej jednotky môže brániť špina. Preto udržiavajte prístroj vždy čistý a suchý. Na čistenie prístroja používajte vlhkú handričku a vodu s trochu saponátom.

Aby nedošlo k poškodeniu povrchu prístroja, nepoužívajte žiadne abrazívne čistiace prostriedky alebo utierky, čistiace prostriedky na báze rozpúšťadiel, kyseliny (napr. kyseliny octovej) ani vysokotlakové čističe.

Ak sú akékoľvek časti vnútornej jednotky chybné, kontaktujte autorizovaného technika.

## 8. TECHNICKÉ ÚDAJE

rozmery (bez slúchadla)	180 x 100 x 23 mm (VxŠxH)
rozmery (so slúchadlom)	204 x 100 x 50 mm (VxŠxH)
hmotnosť	340 g.
vonkajší materiál	PC+ABS
farba	biela
sieťové napätie	+ 24 Vdc ± 8%
maximálny vstupný prúd	I(Pmax) = 70 mA
spotreba v úspornom režime	- 2-žilové zapojenie: I(a) = 1 mA - 3-žilové zapojenie: I(a) = 0,2 mA – I(P) = 1 mA
stupeň ochrany	IP30
prevádzková teplota	-5 – +40°C
značka kvality	označenie CE v súlade s EN 60669-2-1



## 9. UPOZORNENIA TÝKAJÚCE SA INŠTALÁCIE

- Inštaláciu musí vykonať kvalifikovaný odborník v súlade s platnými predpismi.
- Tento návod na použitie musí byť odovzdaný užívateľovi. Musí byť súčasťou dokumentácie o elektrickej inštalácii a musí byť odovzdaný každému novému užívateľovi. Ďalšie kópie návodu sú dostupné na web stránke Niko alebo cez služby zákazníkom.
- Počas inštalácie je potrebné brať do úvahy nasledovné (neobmedzuje sa iba na nasledovný zoznam):
  - aktuálne zákony, normy a vyhlášky.
  - aktuálny stav technológie v čase inštalácie.
  - tento návod na použitie, ktorý obsahuje iba všeobecné pravidlá, je potrebné použiť s ohľadom na špecifiká každej inštalácie.
  - pravidlá správnej inštalácie.



Tento výrobok spĺňa všetky relevantné Európske predpisy a nariadenia. V prípade potreby nájdete príslušné ES vyhlásenie o zhode na [www.niko.eu](http://www.niko.eu).

## 10. NIKO TECHNICKÁ PODPORA

Ak máte otázky, obráťte sa na zastúpenie firmy Niko (Slovenská republika: +421 2 63 825 155) alebo váš veľkoobchod. Ďalšie informácie a kontakty nájdete na stránke [www.niko.eu](http://www.niko.eu) v sekcii "Pomoc a podpora".

## 11. ZÁRUČNÉ PODMIENKY

- Záručná doba je 4 roky od dátumu dodávky. Za dátum dodávky sa považuje dátum fakturácie alebo vydania iného daňového dokladu zákazníkovi. Ak takýto doklad nie je k dispozícii, platí dátum výroby.
- Zákazník je povinný písomnou formou informovať Niko o poruche do dvoch mesiacov od jej objavenia.
- V prípade poruchy výrobku má zákazník nárok na bezplatnú opravu alebo výmenu (na základe posúdenia firmy Niko).
- Niko nenesie zodpovednosť za poruchu alebo poškodenie spôsobené nesprávnou inštaláciou, nesprávnym alebo nedbalým použitím, prepravou výrobku, nesprávnou údržbou, alebo vonkajšími vplyvmi ako sú zvýšená vlhkosť či prepätie.
- Záväznú zákony národnej legislatívy, týkajúce sa predaja tovaru a ochrany zákazníka platné v krajinách, kde sa predávajú výrobky Niko, priamo alebo cez sesterské či dcérske spoločnosti, retazce, distribútorov, agentov alebo stálych predajných zástupcov, sú nadriadené vyššie uvedeným pravidlám a nariadeniam.

Fig./Abb./Obr. 1

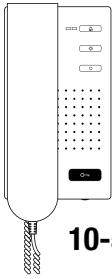

10-505

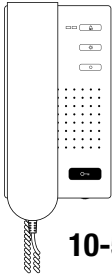

10-505

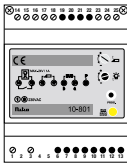

10-801

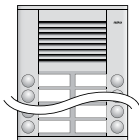

10-110

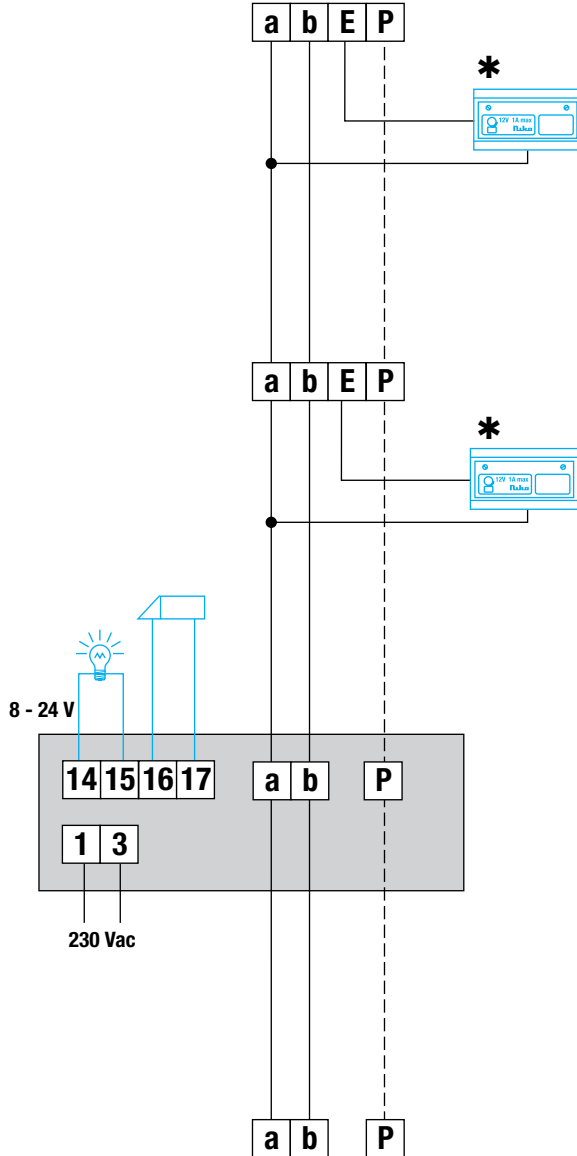

Fig./Abb./Obr. 2

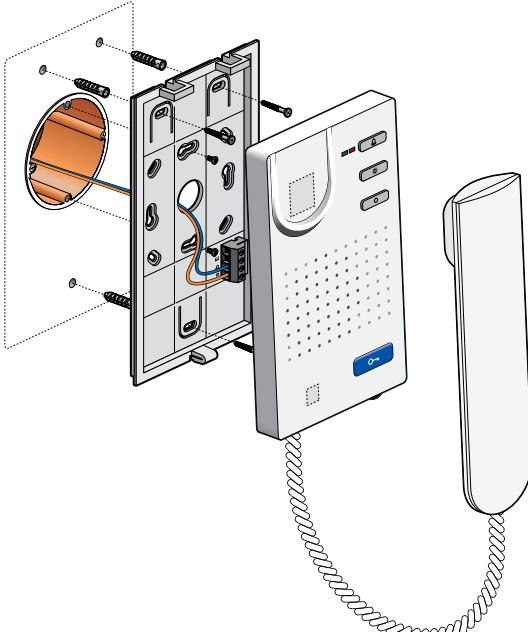

Fig./Abb./Obr. 4

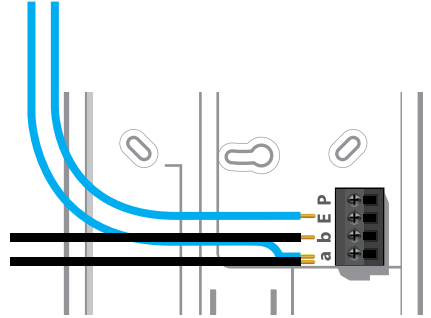

Fig./Abb./Obr. 3

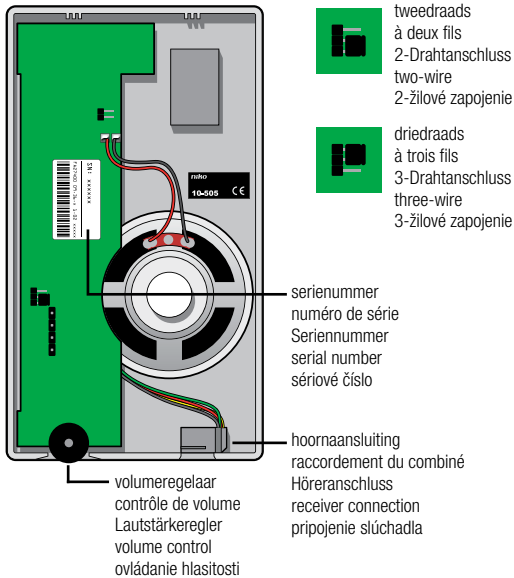

Fig./Abb./Obr. 5

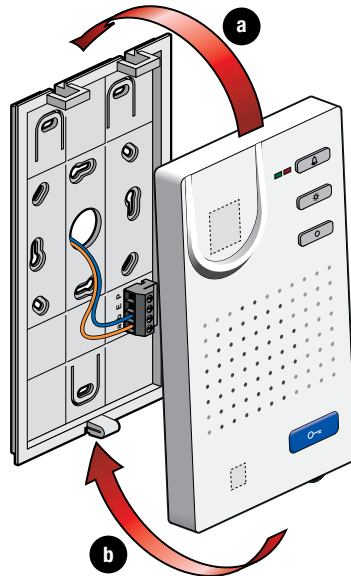

Fig./Abb./Obr. 6

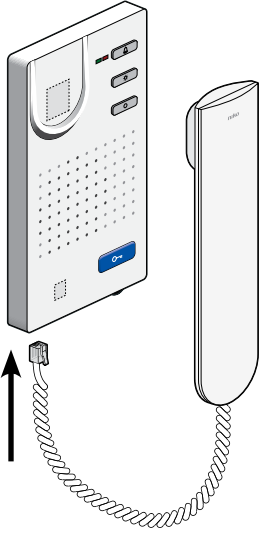

Fig./Abb./Obr. 7

