



# WALLAMPtouch

## GUIDE DE L'UTILISATEUR USER GUIDE

H10931 - Version 1.0 / 02-2019



# 1 - Instructions de sécurité

## Informations importantes de sécurité



Cet appareil a été créé pour fonctionner en lieu chauffé et isolé de toute forme d'humidité ou de projection d'eau. Toute utilisation en lieu humide, non-protégé, ou soumis à des variations de températures importantes peut représenter un risque tant pour l'appareil que pour toute personne à proximité.



Cet appareil contient à l'intérieur de son boîtier, des parties non isolées sous tensions suffisamment élevées pour représenter un risque de choc électrique. Vous ne devez en aucun cas réaliser la maintenance de cet appareil lorsque celui-ci est sous tension.



Seuls les services techniques compétents et reconnus par HITMUSIC sont habilités à réaliser la maintenance de cet appareil. Les gestes courants d'entretien doivent respecter les précautions de ce manuel.



**CAUTION**  
RISK OF ELECTRIC SHOCK  
DO NOT OPEN



**ATTENTION** : Afin de réduire les risques de chocs électriques, ne retirez jamais les capots. Il n'y a aucune pièce réparable par l'utilisateur à l'intérieur. Contactez un service technique compétent pour la maintenance de cet appareil.



### Risque d'électrocution

Afin de prévenir les risques d'électrocution, n'utilisez pas de rallonge, de prise multiple ou tout autre système de raccordement sans que les parties métalliques en contact soient complètement hors de portée.



### Niveaux sonores

Les systèmes de sonorisation sont capables de délivrer un niveau sonore (SPL) nuisible à la santé humaine. Les niveaux de pression sonore apparemment non critiques peuvent endommager l'audition si la personne y est exposée sur une longue période. Ne pas stationner à proximité immédiate des enceintes acoustiques en fonctionnement.



### Protection de l'environnement

- L'environnement est une cause que défend HITMUSIC, nous commercialisons uniquement des produits propres, conformes aux normes ROHS.
- Votre produit est composé de matériaux qui doivent être recyclés, ne le jetez pas dans votre poubelle, apportez-le dans un centre de collecte sélective mis en place à proximité de votre résidence. Les centres de services agréés vous reprendront votre appareil en fin de vie afin de procéder à sa destruction dans le respect des règles de l'environnement.
- Pour plus de renseignements <http://www.hitmusic.fr/directives-deee-ph>.

## Symboles utilisés



Le symbole **IMPORTANT** signale une recommandation d'utilisation importante.



Le symbole **CAUTION** signale un risque de dégradation du produit.



Le symbole **WARNING** signale un risque d'atteinte à l'intégrité physique de l'utilisateur et de toute autre personne présente. Le produit peut de plus être endommagé.

## Instructions et recommandations

### 1 - Lisez les instructions :

Il est conseillé de bien lire toutes les instructions d'utilisation et de fonctionnement avant l'utilisation de l'appareil.

### 2 - Conservez les instructions :

Il est conseillé de conserver les instructions d'utilisation et de fonctionnement ultérieurement.

### 3 - Considérez les avertissements :

Il est conseillé de bien prendre en compte tous les avertissements et toutes les instructions de fonctionnement du produit.

### 4 - Suivez les instructions :

Il est conseillé de bien suivre toutes les instructions de fonctionnement et d'utilisation.

### 5 - Eau et humidité :

N'utilisez pas cet appareil à proximité de l'eau, par exemple près d'une baignoire, d'un lavabo, d'un évier ou d'une baignoire; ni dans un endroit humide ou près d'une piscine, etc...

### 6 - L'installation :



Ne posez pas cet appareil sur un meuble roulant, un trépidé, un support ou une table instables. L'appareil risquerait de tomber blessant gravement un enfant ou un adulte et de s'abîmer sérieusement. Utilisez seulement un meuble roulant, une étagère, un trépidé, un support ou une table recommandés par le fabricant ou vendus avec l'appareil. Dans tous les cas pour installer l'appareil il est conseillé de suivre les instructions du fabricant et d'utiliser des instruments recommandés par celui-ci.

Il est fortement conseillé de déplacer avec prudence le meuble roulant quand l'appareil se trouve dessus. Des arrêts brutaux, une trop forte poussée et des surfaces rugueuses risqueraient de renverser l'ensemble.

### 7 - Montage en plafonnier ou sur un mur :

Il est recommandé de contacter votre revendeur avant tout montage.

### 8 - Aération :



Les fentes et ouvertures dans le boîtier sont prévues pour l'aération, pour assurer une utilisation en toute confiance du produit et pour éviter une surchauffe. Ces ouvertures ne doivent donc pas être obstruées ni recouvertes. Il faut faire attention à ne jamais obstruer ces ouvertures en plaçant le produit sur un lit, un canapé, une couverture ou autre surface de ce style. Cet appareil ne devrait pas être placé dans une installation fermée tels une valise ou un rack à moins qu'une aération ait été prévue ou que les instructions du fabricant aient été suivies.

### 9 - Chaleur :

Il est conseillé de maintenir le produit éloigné des sources de chaleur tels les radiateurs, les poêles, les réflecteurs de chaleur ou autres produits (ainsi que les amplificateurs) qui produisent de la chaleur.

### 10 - Alimentation électrique :



Ce produit fonctionne seulement sur le voltage indiqué sur une étiquette au dos de l'appareil. Si vous n'êtes pas sûr du voltage de votre installation électrique, consultez votre revendeur ou votre compagnie d'électricité.

### 11 - Protection des câbles électriques :



Il faut veiller à ce que les câbles électriques ne soient pas susceptibles d'être piétinés ou pincés par des objets placés dessus ou contre, en faisant particulièrement attention aux câbles au niveau des prises et de leur point de sortie sur l'appareil.

### 12 - Pour nettoyer :



Débranchez l'appareil avant de le nettoyer. N'utilisez pas d'accessoires non conseillés par le fabricant. Utilisez un chiffon humide sur la surface de l'appareil. Ne passez pas l'appareil sous l'eau.

### 13 - Période de non utilisation :

Débranchez le cordon d'alimentation de votre lecteur si vous ne l'utilisez pas durant une longue période.

### 14 - Pénétration d'objets ou de liquides :



Ne laissez jamais pénétrer d'objets en tout genre dans cet appareil à travers les ouvertures car ils risqueraient de provoquer un incendie ou une décharge électrique.

Ne répandez jamais de liquides en tout genre sur le produit.

### 15 - Dommages nécessitant un entretien :



Adressez-vous à des personnes qualifiées dans les cas suivants :

- Quand le cordon d'alimentation ou la prise est abîmé(e).
- Si du liquide a été répandu ou si des objets sont tombés dans l'appareil.

- Si le produit a été au contact de pluie ou d'eau.

- Si le produit ne fonctionne pas normalement en suivant les instructions.

- Si le produit a pris un choc.

### 16 - Entretien/révision :



N'essayez pas de réviser vous-même ce produit. Cela vous exposerait à une dangereuse tension. Adressez-vous à un personnel qualifié.

### 17 - Milieu de fonctionnement :



Température et humidité du milieu de fonctionnement : De +5 à +35° ; humidité relative inférieure à 85% (orifice de ventilation non obstrués).

N'installez pas l'appareil dans un endroit mal ventilé ou dans un lieu soumis à une forte humidité ou en plein soleil (ou à une forte lumière artificielle).

## 2 - Caractéristiques générales

- Appareil de contrôle musical simple et pratique
- Design élégant, touches haute sensibilité et afficheur LCD
- Sources audio multiples : FM, SD, USB, BLUETOOTH, AUX.
- Formats audio multiples : MP3, WAV, FLAC, ...etc.
- Sensibilité de l'entrée auxiliaire réglable.
- Réception automatique ou manuelle de la FM et possibilité de mémoriser jusqu'à 20 stations.
- Entrée alimentation de 100 à 240V.
- Amplification de type D 2 x 10W / 8Ohms.
- Télécommande infrarouge.

## 3 - Description de l'appareil

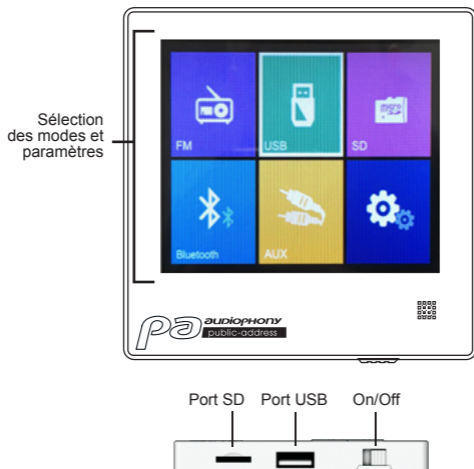

## 4 - Allumage, extinction et mise en veille





- **Allumage** : Poussez l'interrupteur vers la droite.
- **Extinction** : Poussez l'interrupteur vers la gauche.
- **Mise en veille** : Appuyez sur la touche . Appuyez à nouveau sur cette touche pour sortir du mode veille.

## 5 - Fonctions de lecture



### 5.1 - FM

Double cliquez sur la touche **FM** pour sélectionner le mode FM.

**Recherche automatique** : Appuyez sur la touche  pour lancer la recherche automatique des stations. Le système mémorisera automatiquement les stations dont la réception est la meilleure.

**Mémorisation de station** : Appuyez sur la touche  pour mémoriser la station en cours

**Réglage manuel** : Utilisez les touches + et - pour faire varier la fréquence.

**Passer d'une station à l'autre** : Utilisez les touches  et  pour naviguer entre les stations mémorisées.

**Réglage du volume** : Utilisez le curseur  pour régler le volume.

## 5.2 - USB/SD

Utilisez les touches **USB** ou **SD** pour sélectionner le mode SD ou USB.

Si une carte SD ou un support USB est inséré et qu'il contient des morceaux lisibles, la lecture débute automatiquement et l'afficheur indique la progression du temps.

**Contrôle de la lecture :**

- Utilisez les touches **▶|** et **|◀** pour passer d'un morceau à l'autre.
- Utilisez la touche **⏸** pour mettre en pause ou relancer la lecture.

**Réglage du volume :** Utilisez le curseur  pour régler le volume.

## 5.3 - BLUETOOTH

Utilisez la touche **M** pour sélectionner le mode BLUETOOTH.

Pour établir la connexion recherchez le périphérique nommé WALAMPTOUCH sur votre appareil Bluetooth. Saisissez alors le code : 0000 pour finaliser la connection.

**Contrôle de la lecture :** Utilisez votre périphérique pour gérer les fonctionnalités de lecture.

**Réglage du volume :** Utilisez le curseur  pour régler le volume.

## 5.4 - AUX

Utilisez la touche **M** pour sélectionner le mode AUX IN.

**Contrôle de la lecture :** Utilisez la touche **▶||** pour couper ou réactiver la source auxiliaire. Lorsque la source est désactivée, l'écran clignote.

**Réglage du volume :** Utilisez les touches **◀+** et **◀-**.

**Réglage de la sensibilité :** Maintenez enfoncées les touches **▶|** et **|◀** pour accéder au réglage de sensibilité. Deux niveaux de sensibilité sont disponibles : S1 (500mV) ou S2 (1000mV).

## 6 - Réglage du système

Connectez un ordinateur via le port USB, installez et lancez le logiciel de configuration fourni.

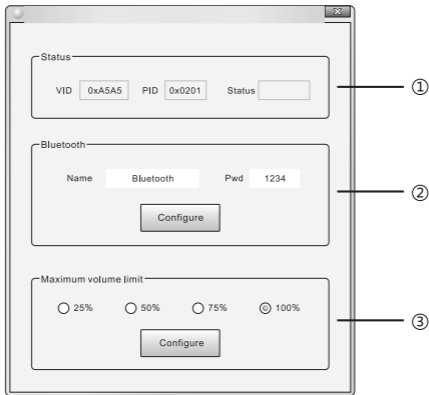

Connectez un ordinateur via le port USB, installez et lancez le logiciel de configuration fourni.

- ① : Donne des informations d'identification sur l'interface et l'état de la connexion.
- ② : Permet de préciser l'identification Bluetooth du contrôleur ainsi que le mot de passe permettant la connexion. Cliquez sur "Configure" pour appliquer les modifications.
- ③ : Permet de configurer le niveau maximal de sortie. Cliquez sur «Configure» pour appliquer les modifications.



## 7 - Télécommande infrarouge

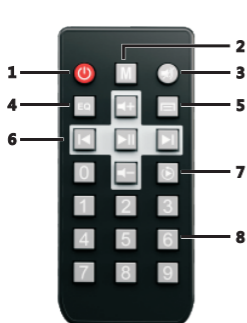

- 1 - Bouton de mise en veille
- 2 - Bouton de sélection de mode
- 3 - Bouton Mute
- 4 - Bouton de sélection des égalisations préprogrammées
- 5 - Bouton menu (non utilisé)
- 6 - Zone de contrôle de la lecture et du volume
- 7 - Bouton de sélection du mode de lecture
- 8 - Zone numérique :
  - En mode SD ou USB vous pouvez directement saisir le numéro d'un morceau.
  - En mode FM vous pouvez saisir directement une fréquence de la bande FM. Si la fréquence saisie est en dehors de la plage 0870-1080 la fonction sera inopérante. Par exemple, pour obtenir la fréquence 87,5 MHz il faut saisir 0875.

## 8 - Caractéristiques détaillées

Contrôleur	Alimentation	AC100-240V
	Puissance de sortie	2 x 10W
	Impédance	8 Ohms
	T.H.D	$\leq 0.03\%$ (1KHz, 1W, 8 $\Omega$ )
	Rapport signal sur bruit	> 81 dB
	Réponse en fréquence	20Hz ~ 20KHz
	Sensibilité des entrées AUX	AUX1 : 1.0V/500mA
		AUX2 : 1.0V/500mA
	Formats audio	MP3, WAV, FLAC ... etc
	Bluetooth	BT 4.0
	Média compatibles	USB, SD, Bluetooth
Dimensions	86 x 86 x 38 mm	
Télécommande infrarouge	Angle d'émission	60°
	Distance efficace	10 m
	Batterie	CR2032

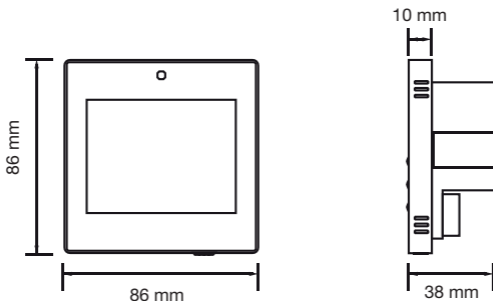

## 9 - Connectique

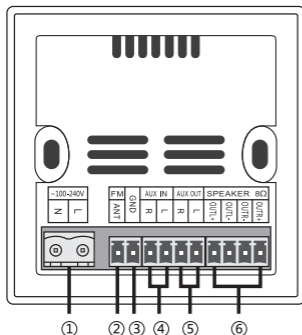

① : Entrée alimentation AC 100~240V

② : Connection antenne FM

③ : Masse

④ : Entrée auxiliaire (2 x 0.3 mm<sup>2</sup>)

⑤ : Sortie auxiliaire (2 x 0.3 mm<sup>2</sup>)

⑥ : Sorties amplification

Fonction	Symbole	Nom
Alimentation	N	Neutre
	L	Phase
FM	ANT	Antenne FM
GND		Masse
AUX IN	R	Entrée droite AUX IN
	L	Entrée gauche AUX IN
AUX OUT	R	Sortie droite AUX OUT
	L	Sortie gauche AUX OUT
Sortie ampli- cateur	OUTL+	Borne positive haut-parleur gauche
	OUTL-	Borne négative haut-parleur gauche
	OUTR+	Borne positive haut-parleur droit
	OUTR-	Borne négative haut-parleur droit

## 10 - Installation

**Note : La boîte d'encastement ne doit pas faire moins de 40 mm de profondeur.**

1 - Pratiquez dans le mur une ouverture correspondant aux dimensions de la boîte d'encastement.

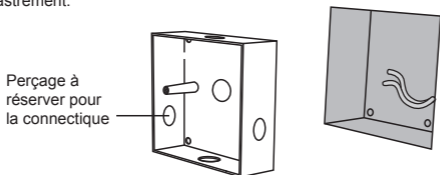

2 - Fixez solidement la boîte d'encastement à l'aide de chevilles adaptées au support.

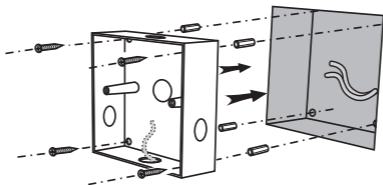

3 - Comme le montre la figure ci-dessous, déclipsez la façade et retirez délicatement l'arrière du contrôleur.

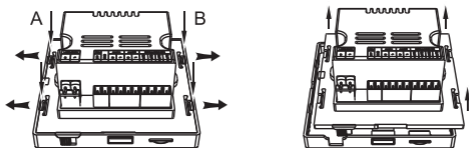

4 - Fixez l'arrière du contrôleur à l'aide des deux vis fournies.

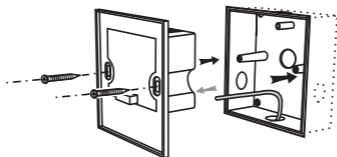

5 - Placez la façade en prenant garde de ne pas détériorer le connecteur multi-broches.

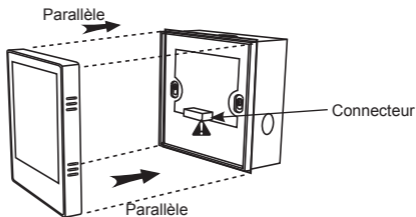

## 11 - Démontage

1 - Repérez la petite encoche située sur le côté droit du contrôleur.

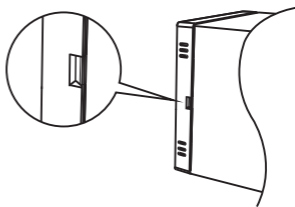

2 - A l'aide d'un tourne vis plat dégagez délicatement la façade.

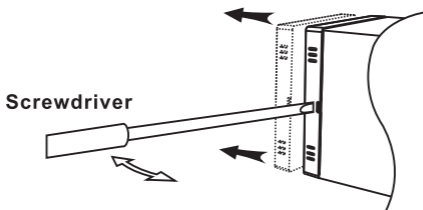

## 12 - Contenu de l'emballage

- Le contrôleur amplifié WALLAMPtouch
- Une télécommande infrarouge
- Une boîte d'encastrement
- Deux vis pour fixer le contrôleur à la boîte d'encastrement
- Le guide d'utilisation

**Note** : La boîte d'encastrement livrée n'est pas adaptée au cloison sèches comme celle réalisées en placoplâtre.

Pour ce type de cloison, il existe une boîte en option : PILOTBOX (H10637) et les vis spécifiques PILOTSCREW (H10638).

# 1 - Safety information

## Important safety information



This unit is intended for indoor use only. Do not use it in a wet, or extremely cold/hot locations. Failure to follow these safety instructions could result in fire, electric shock, injury, or damage to this product or other property.



This product contains non-isolated electrical components. Do not undertake any maintenance operation when it is switched on as it may result in electric shock.



Any maintenance procedure must be performed by a Audiophony authorised technical service. Basic cleaning operations must thoroughly follow our safety instructions.



**CAUTION**  
RISK OF ELECTRIC SHOCK  
DO NOT OPEN



**WARNING :** This unit contains no user-serviceable parts. Do not open the housing or attempt any maintenance by yourself. In the unlikely even your unit may require service, please contact your nearest dealer.

In order to avoid any electrical malfunction, please do not use any multi-socket, power cord extension or connecting system without making sure they are perfectly isolated and present no defect.

### Risk of electrocution



To prevent the hazard of electric shocks, do not use extension cords, multi-socket or any other connection system without making sure metal parts completely are out of reach.

### Sound levels



Our audio solutions deliver important sound pressure levels (SPL) that can be harmful to human health when exposed during long periods. Please do not stay in close proximity of operating speakers.

### Recycling your device



- As HITMUSIC is really involved in the environmental cause, we only commercialise clean, ROHS compliant products.
- When this product reaches its end of life, take it to a collection point designated by local authorities. The separate collection and recycling of your product at the time of disposal will help conserve natural resources and ensure that it is recycled in a manner that protects human health and the environment.

### Symbols used



This symbol signals an important safety precaution.



The CAUTION symbol signals a risk of product deterioration.



The WARNING symbol signals a risk to the user's physical integrity. The product may also be damaged.

## Instructions and recommendations

### 1 - Please read carefully :

We strongly recommend to read carefully and understand the safety instructions before attempting to operate this unit.

### 2 - Please keep this manual :

We strongly recommend to keep this manual with the unit for future reference.

### 3 - Operate carefully this product :

We strongly recommend to take into consideration every safety instruction.

### 4 - Follow the instructions:

Please carefully follow each safety instruction to avoid any physical harm or property damage.

### 5 - Avoid water and wet locations :

Do not use this product in rain, or near washbasins or other wet locations.

### 6 - Installation :



We strongly encourage you to only use a fixation system or support recommended by the manufacturer or supplied with this product. Carefully follow the installation instructions and use the adequate tools.

Always ensure this unit is firmly fixed to

avoid vibration and slipping while operating as it may result in physical injury.

### 7 - Ceiling or wall installation :

Please contact your local dealer before attempting any ceiling or wall installation.

### 8 - Ventilation :



The cooling vents ensure a safe use of this product, and avoid any overheating risk.

Do not obstruct or cover these vents as it may result in overheating and potential physical injury or product damage. This product should never be operated in a closed non-ventilated area such as a flight case or a rack, unless cooling vents are provided for the purpose .

### 9 - Heat exposure :

Sustained contact or proximity with warm surfaces may cause overheating and product damages. Please keep this product away from any heat source such as a heaters, amplifiers, hot plates, etc...

### 10 - Electric power supply :

This product can only be operated according to a very specific voltage. These information are specified on the label located at the rear of the product.

### 11 - Power cords protection:



Power-supply cords should be routed so that they are not likely to be walked on or pinched by items placed upon or against them, paying particular attention to cords at lugs, convenience receptacles and the point where they exit from the fixture.

### 12 - Cleaning precautions :



Unplug the product before attempting any cleaning operation. This product should be cleaned only with accessories recommended by the manufacturer. Use a damp cloth to clean the surface. Do not wash this product.

### 13 - Long periods of non use :

Disconnect the unit's main power during long periods of non use.

### 14 - Liquids or objects penetration :

Do not let any object penetrate this product as it may result in electric shock or fire.

Never spill any liquid on this product as it may infiltrate the electronic components and result in electric shock or fire.

### 15 - This product should be serviced when :



Please contact the qualified service personnel if :

- The power cord or the plug has been damaged.
- Objects have fallen or liquid has been spilled into the appliance.
- The appliance has been exposed to rain or water.
- The product does not appear to operate normally.
- The product has been damaged.

### 16 - Inspection/maintenance :



Please do not attempt any inspection or maintenance by yourself. Refer all servicing to qualified personnel.

### 17 - Operating environment :



Ambient temperature and humidity: +5 - +35°C, relative humidity must be less than 85% (when cooling vents are not obstructed).

Do not operate this product in a non-ventilated, very humid or warm place.



## 2 - General features

- Simple and practical music control device.
- Multi-function touch screen
- Elegant design, high sensitivity keys and LCD display
- Multiple audio sources: FM, SD, USB, BLUETOOTH, AUX IN.
- Line output AUX OUT.
- Multiple audio formats: MP3, WAV, FLAC, ...etc.
- Adjustable sensitivity of the auxiliary input.
- Automatic or manual FM reception and the ability to store up to 20 stations.
- Power supply input from 100 to 240V.
- Type D amplification 2x 10W / 8Ω.
- Infrared remote control.

## 3 - Device description

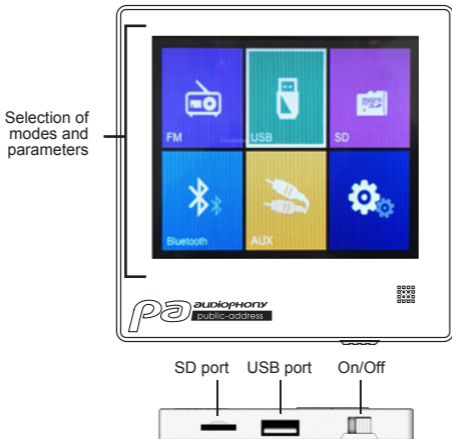

## 4 - Turning on, off and standby



- **Turning On** : Push the switch to the right.

- **Turning Off** : Push the switch to the Left.

- **Standby mode** : Press the  button. Press this button again to exit the standby mode.

## 5 - Playback functions



### 5.1 - FM

Double-click the **FM** button to select the FM mode.

**Automatic scan** : Press the  button to start the automatic station search. The system will automatically store the stations with the best reception.

**Station storage** : Press the  button to store the current station.

**Manual setting** : Use the + and - keys to vary the frequency.

**Switch from one station to another** : Use the  and  button to navigate between the stored stations.

**Volume control** : Use the  cursor to adjust the volume.

## 5.2 - USB/SD

Use the USB or SD button to select SD or USB mode.

If an SD card or USB media is inserted and contains playable songs, playback starts automatically and the display shows the progress of the time.

### **Playback control :**

- Use ►| and |◄ buttons to move from one song to another.
- Use  button to pause or restart playback.

**Volume control :** Use the  cursor to adjust the volume.

## 5.3 - BLUETOOTH

Double-click the Bluetooth button to select BLUETOOTH mode.

To establish the connection, look for the device named WALLAMPTOUCH on your Bluetooth device. Then enter the code: 1234 to finalize the connection.

**Playback control :** Use your device to manage playback features.

**Volume control :** Use the  cursor to adjust the volume.

## 5.4 - AUX

Use the **AUX** button to select the AUX IN mode.

**Playback control :** Use the ►|| button to turn the auxiliary source off or on again. When the source is turned off, the display flashes.

**Volume control :** Use the  cursor to adjust the volume.

**Sensitivity adjustment :** Press and hold ►| and |◄ buttons to access the sensitivity setting. Two sensitivity levels are available: S1 (500mV) or S2 (1000mV).

## 6 - System settings

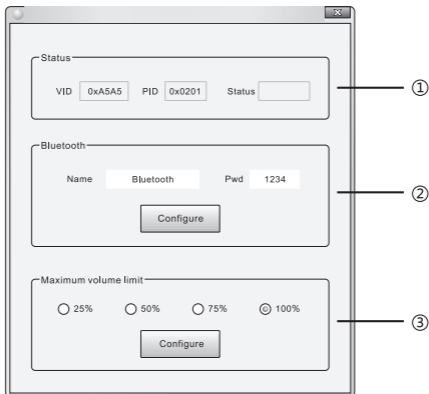

Connect a computer via the USB port, install and run the provided configuration software.

- ① : Provides identification information of the interface and connection status.
- ② : Allows you to specify the Bluetooth identification of the controller as well as the password for connection. Click on «Configure» to apply the changes.
- ③ : Configure the maximum output level. Click on «Configure» to apply the changes.

## 7 - Infrared remote control

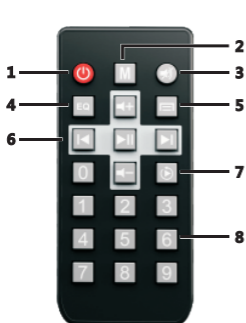

- 1 - Standby button
  - 2 - Mode selection button
  - 3 - Mute button
  - 4 - Pre-programmed equalization selection button
  - 5 - Menu button (not used)
  - 6 - Playback and volume control area
  - 7 - Playback mode selection button
  - 8 - Numerical zone :
    - In SD or USB mode you can directly enter the number of a song.
    - In FM mode you can directly enter a frequency from the FM band. If the entered frequency is outside the range 0870-1080 the function will be inoperative.
- For example, to obtain the frequency 87.5 MHz you must enter 0875.

## 8 - Technical data

Controller	Power supply	AC100-240V
	Power output	2 x 10W
	Impedance	8 Ohms
	T.H.D	$\leq 0.03\%$ (1KHz, 1W, 8 $\Omega$ )
	S/N ratio	> 81 dB
	Frequency response	20Hz ~ 20KHz
	AUX IN sensitivity	1.0V/500mA
	Audio format	MP3, WAV, FLAC ... etc
	Bluetooth input	BT4.0
	Storage type	USB, SD, Bluetooth
	Product size	86 x 86 x 38 mm
Infrared remote control	Included of effective emitter region	60°
	Control distance	10 m
	Battery	CR2032

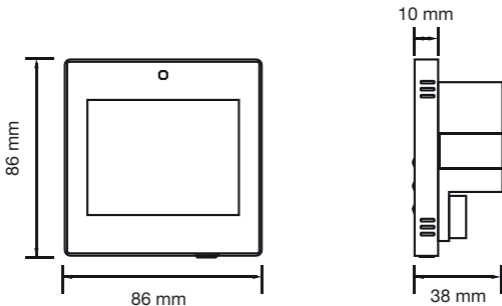

## 9 - Connexions

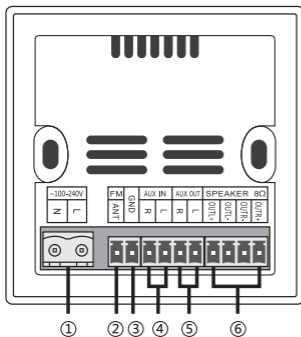

- ① : AC 100~240V power input
- ② : FM antenna connexion
- ③ : Ground
- ④ : AUX input (2 x 0.3 mm<sup>2</sup>)
- ⑤ : AUX output (2 x 0.3 mm<sup>2</sup>)
- ⑥ : Power amplifier output

Function	Symbol	Name
Power supply	N	Zero line
	L	Fire wire
FM	ANT	FM antenna
GND		Ground
AUX IN	R	Right AUX IN input
	L	Left AUX IN input
AUX OUT	R	Right AUX OUT output
	L	Left AUX OUT output
Power output 8 Ω	OUTL+	Left speaker positive end
	OUTL-	Left speaker negative end
	OUTR+	Right speaker positive end
	OUTR-	Right speaker negative end

## 10 - Installation

**Note: The flush-mounted box must not be less than 40 mm deep.**

1 - Make an opening in the wall corresponding to the dimensions of the flush-mounted box.

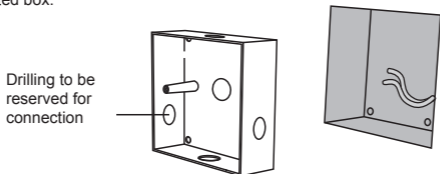

2 - Secure the flush-mounted box securely with dowels suitable for the bracket.

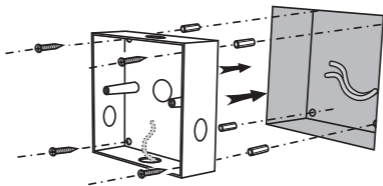

3 - As shown in the figure below, unclip the front panel and gently remove the back of the controller.

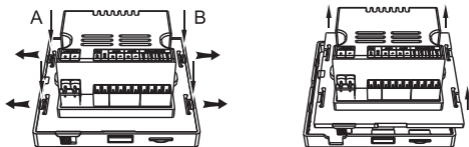



4 - Secure the back of the controller using the two screws provided.

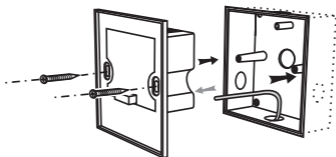

5 - Place the front panel taking care not to damage the multi-pin connector.

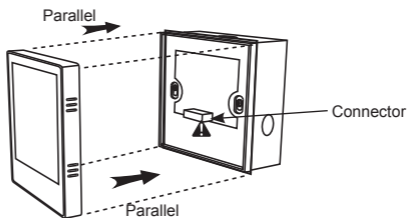

## 11 - Disassembly

1 - Locate the small notch on the right side of the controller.

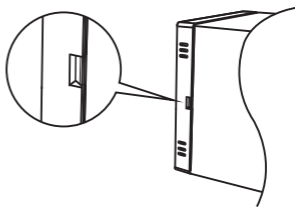

2 - Using a flat screw driver, gently remove the front panel.

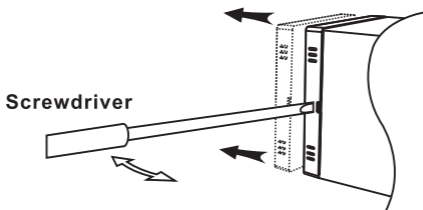

## 12 - Packaging content

- The amplified WALLAMPtouch controller
- An infrared remote control
- A flush-mounted box
- Two screws to attach the controller to the flush-mounted box
- The user guide

**Note:** The flush-mounted box supplied is not suitable for drywall such as the one made of plasterboard.

For this type of drywall, there is an optional box: PILOTBOX (H10637) and the specific PILOTSCREW screws (H10638).



La société AUDIOPHONY® apporte le plus grand soin à la fabrication de ses produits pour vous garantir la meilleure qualité. Des modifications peuvent donc être effectuées sans notification préalable. C'est pourquoi les caractéristiques techniques et la configuration physique des produits peuvent différer des spécifications et illustrations présentées dans ce manuel.

Pour bénéficier des dernières informations et mises à jour sur les produits AUDIOPHONY® connectez-vous sur [www.audiophony.com](http://www.audiophony.com)

AUDIOPHONY® est une marque de HITMUSIC S.A.S - Zone Cahors sud - 46230 FONTANES - FRANCE

Because AUDIOPHONY® takes the utmost care in its products to make sure you only get the best possible quality, our products are subjects to modifications without prior notice. That is why technical specifications and the products physical configuration might differ from the illustrations. Make sure you get the latest news and updates about the AUDIOPHONY® products on [www.audiophony.com](http://www.audiophony.com)

AUDIOPHONY® is a trademark of HITMUSIC S.A.S - Zone Cahors sud - 46230 FONTANES - FRANCE