

**RICEVITORI DA ESTERNO
PER RADIOCOMANDI**

FA01700M04





**MANUALE DI INSTALLAZIONE
RBE4230 - RBE4024**

IT	Italiano
EN	English
FR	Français
RU	Русский

IMPORTANTI ISTRUZIONI DI SICUREZZA PER L'INSTALLAZIONE
ATTENZIONE: L'INSTALLAZIONE NON CORRETTA PUÒ CAUSARE GRAVI DANNI, SEGUIRE TUTTE LE ISTRUZIONI DI INSTALLAZIONE
IL PRESENTE MANUALE È DESTINATO ESCLUSIVAMENTE A INSTALLATORI PROFESSIONALI O A PERSONE COMPETENTI

LEGENDA

-  Questo simbolo indica parti da leggere con attenzione.
-  Questo simbolo indica parti riguardanti la sicurezza.
-  Questo simbolo indica cosa comunicare all'utente.

Le misure, se non diversamente indicato, sono in millimetri.

DESCRIZIONE

Ricevente quadricanale da esterno, per il comando radio di automazioni e accessori. Multifrequenza (vedi tabella), memorizza fino a 3.000 codici/utente. Gestisce anche le tastiere digitali S5000/6000/7000 e i sensori transponder TSP00 e LT001.

È dotato di display a 4 cifre e di scheda Memory Roll per il salvataggio della memorizzazione.

La programmazione e la gestione dell'impianto possono essere eseguite anche da remoto via CRP o da PC via USB e software RBE gratuito disponibile su www.came.com.

Tabella compatibilità trasmettitori:

Frequenza	Scheda AF	Serie	Trasmettitori
433.92 MHz	AF43S	ATOMO	Tutti i modelli
		TAM	Tutti i modelli
		TOP	Tutti i modelli
		TWIN	solo TW2EE - TW4EE
		Tastiera radio S9000	
868,35 MHz	AF868	ATOMO	Tutti i modelli
		ATP	ATP864
		TOP	Tutti i modelli

Dimensioni

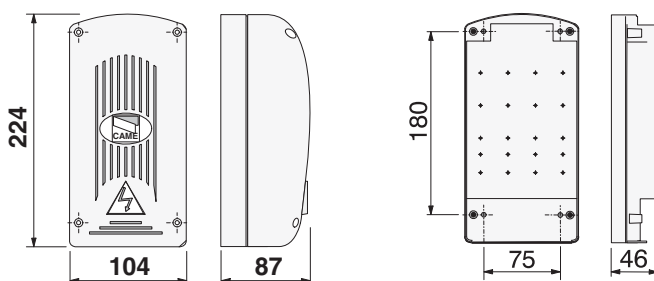

Dati tecnici

Tipo	RBE4024	RBE4230
Grado di protezione (IP)	54	54
Alimentazione (V)	24 AC/DC	120 - 230 AC
Frequenza (Hz)	/	50/60
Consumo in stand-by (W)	0.43	0.67 - 0.8
Potenza max (W)	4.4	3 - 3.2
Portata contatto relè - carico resistivo $\cos\phi=1$ (A/V)	5 / 230	5 / 230
Portata contatto relè - carico induttivo (A/V)	1,5 / 230	1,5 / 230
Materiale del contenitore	ABS	ABS
Temperatura di esercizio (°C)	-20 ÷ +55	-20 ÷ +55
Temperatura di stoc	-25 ÷ +70	
Vita media (ore)**	100.000	
Classe dell'apparecchio	III	II
Peso (kg)	0.55	0.6

(*) Prima dell'installazione, il prodotto va tenuto a temperatura ambiente nel caso di stoccaggio o trasporto a temperature molto basse o molto alte.

(**) La vita media del prodotto è un dato puramente indicativo e stimato in considerazione di conformi condizioni di utilizzo, installazione e manutenzione. Essa è influenzata anche da ulteriori fattori, quali ad esempio condizioni climatiche e ambientali.

Fusibili	RBE4024	RBE4230
LINE FUSE - Linea (mA)	315 T	315 T

INSTALLAZIONE

Fissaggio

Il contenitore deve essere posizionato in zona protetta, a una distanza minima di 5 metri da eventuali altre riceventi; l'antenna il più in alto possibile da terra e lontana da strutture in metallo o in cemento armato. Utilizzare viti a testa cilindrica $\varnothing 6$ e adeguati pressacavo per garantire la tenuta IP.

Montare pressacavo adeguati, forando sugli ingressi presfondati sotto la base del quadro.

⚠ Attenzione a non danneggiare la scheda elettronica.

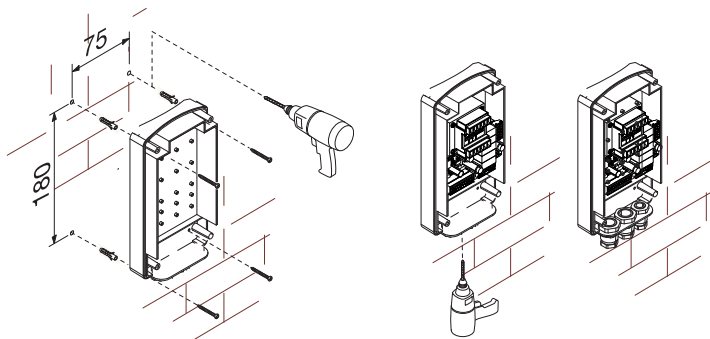

Descrizione scheda

1. LED alimentazione
2. Display programmazione
3. Tasti programmazione
4. Connettore scheda CLOCK (SIPA06)
5. Connettore scheda RSE
6. Connettore scheda AF/R700/R800
7. Morsetti collegamento CRP
8. Morsetti collegamento antenna
9. Morsetti collegamento tastiere/transponder
10. LED connessione USB
11. Connettore mini USB
12. Morsetti collegamento dispositivi da comandare
13. Morsetti alimentazione scheda
14. Portafusibili
15. Trasformatore (solo RBE4230)
16. Connettore scheda Memory Roll

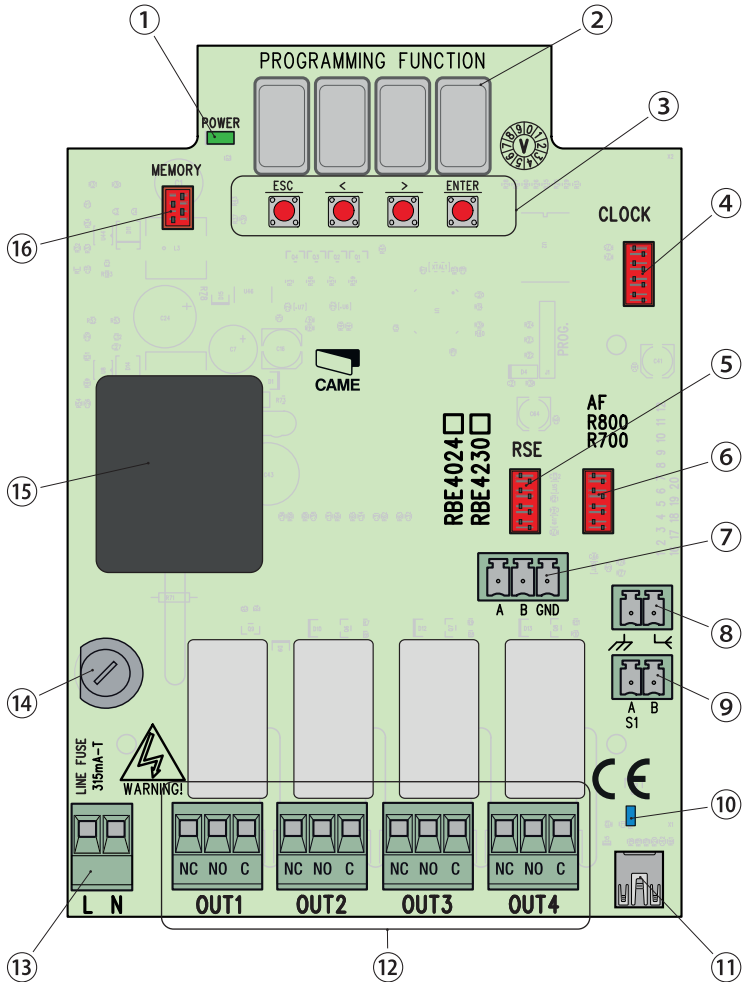

INDICAZIONI GENERALI PER L'INSTALLAZIONE

⚠ L'installazione deve essere effettuata da personale qualificato ed esperto e nel pieno rispetto delle normative vigenti.

⚠ Attenzione! Prima di intervenire sul quadro comando, togliere la tensione di linea e, se presenti, scollegare le batterie.

Verifiche preliminari

⚠ Prima di procedere all'installazione del quadro comando è necessario:

- verificare che il punto di fissaggio sia in una zona protetta dagli urti, che le superfici di ancoraggio siano solide, e che il fissaggio venga fatto con elementi idonei (viti, tasselli, ecc) alla superficie;
- prevedere nella rete di alimentazione e conformemente alle regole di installazione, un adeguato dispositivo di disconnessione onnipolare, che consenta la disconnessione completa nelle condizioni della categoria di sovratensione III (ovvero con una distanza maggiore di 3 mm tra i contatti);
- predisporre adeguate tubazioni e canaline per il passaggio dei cavi elettrici garantendone la protezione contro il danneggiamento meccanico.

Attrezzi e materiali

Assicurarsi di avere tutti gli strumenti e il materiale necessario per effettuare l'installazione nella massima sicurezza e secondo le normative vigenti. In figura alcuni esempi di attrezzatura per l'installatore.

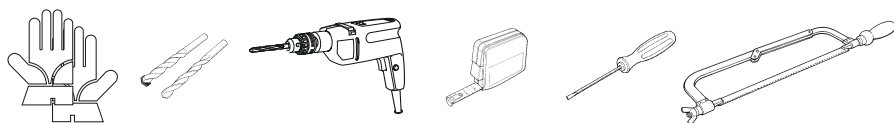

Tipo e sezione minima cavi

Collegamenti	Lunghezza cavo	
	< 20 m	20 < 30 m
Alimentazione scheda 230 V	2G x 1,5 mm ²	2G x 1,5 mm ²
Alimentazione scheda 24 V	2G x 1,5 mm ²	2G x 1,5 mm ²

📖 Con alimentazione a 230 V e utilizzo in ambiente esterno, utilizzare cavi tipo H05RN-F conformi alla 60245 IEC 57 (IEC); in ambiente interno invece, utilizzare cavi tipo H05VV-F conformi alla 60227 IEC 53 (IEC). Per alimentazioni fino a 48 V, si possono utilizzare cavi tipo FROR 20-22 II conformi alla EN 50267-2-1 (CEI).

Per collegamento CRP utilizzare cavi tipo UTP CAT5 fino a 1000 m.

Per collegamento antenna utilizzare cavi tipo RG58 fino a 10 m.

📖 Qualora i cavi abbiano lunghezza diversa rispetto a quanto previsto in tabella, si determini la sezione dei cavi sulla base dell'effettivo assorbimento dei dispositivi collegati e secondo le prescrizioni indicate dalla normativa CEI EN 60204-1.

📖 Per i collegamenti che prevedano più carichi sulla stessa linea (sequenziali), il dimensionamento a tabella deve essere riconsiderato sulla base degli assorbimenti e delle distanze effettive. Per i collegamenti di prodotti non contemplati in questo manuale fa fede la documentazione allegata ai prodotti stessi.

⚠ Prima di inserire una qualsiasi scheda a innesto (es.: AF, R800), è **OBBLIGATORIO** TOGLIERE LA TENSIONE DI LINEA e, se presenti, scollegare le batterie.

📖 Una volta completata la procedura di copia dei codici, la Memory Roll deve essere rimossa.

Collegamento CRP con scheda RSE

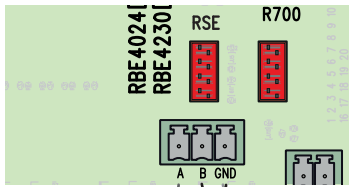

Inserire la scheda RSE.
Collegare a un dispositivo CAME con protocollo CRP* (sistema Came Connect), come da schema illustrato (connessione RS485)

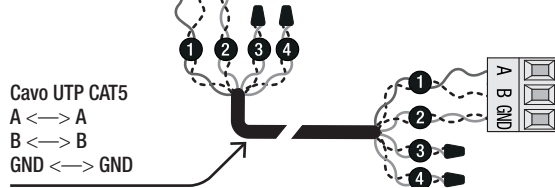

* Per verificarne la compatibilità, accedere a:

http://www.cameconnect.net/came/docs/cameconnect_compliant_devices.html

Collegamento USB

Collegare al PC sul connettore USB (mini USB tipo AB) per accedere a funzioni avanzate attraverso il software RBE* gratuito, disponibile accedendo a:

<http://www.came.com/global/en/operators/accessories/rbe4.html>

* compatibile con il firmware della scheda a partire dalla versione 2.0, identificabile con la funzione [H1].

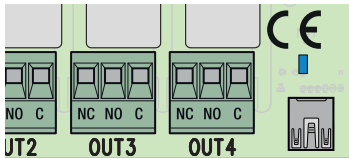

Collegamento antenna

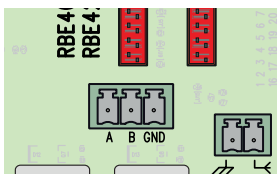

Collegare cavo coassiale e calza dell'antenna come indicato.

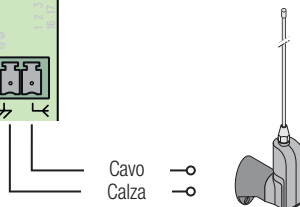

Collegamento transponder

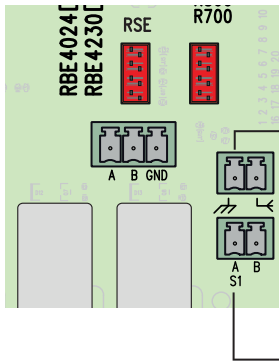

Inserire la scheda R700.

Collegare il sensore transponder o il lettore di tessera preferito rispettando i colori indicati.

Massimo 2 transponder collegati in parallelo.

Nero
Rosso

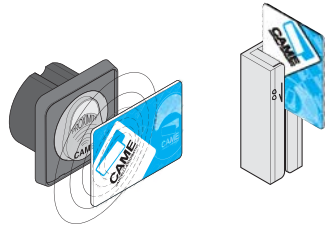

Collegamento tastiera

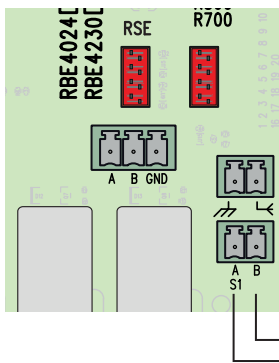

Inserire la scheda R800.

Collegare la tastiera preferita rispettando i colori indicati.

Massimo 5 tastiere collegate in parallelo.

Blu
Bianco



PROGRAMMAZIONE

Il tasto **ENTER** serve per

- entrare nella programmazione
- entrare nei singoli menu
- confermare/memorizzare il valore impostato

I tasti **<>** servono per

- spostarsi da una voce di menu a un'altra
- incrementare o decrementare un valore

Il tasto **ESC** serve per uscire dai menu senza salvare le modifiche

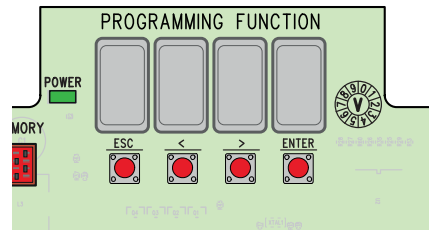

Mappatura menu

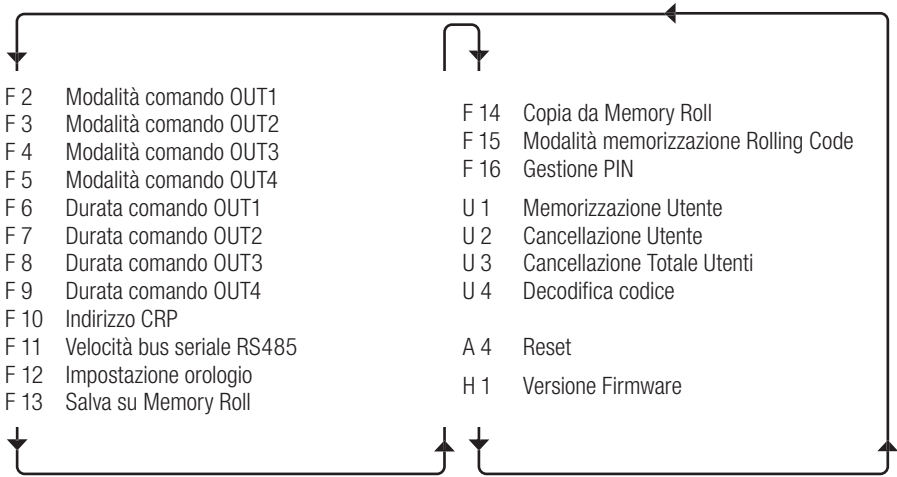

Funzione	Descrizione (su fondo nero i valori di default)
	Modalità comando OUT1. Per scegliere la modalità di comando dell'uscita.
F 2	[1] Modalità Azione Mantenuta. [2] Modalità Temporizzato 1 <-> 60 secondi. [3] Modalità Temporizzato 1 <-> 180 minuti. [4] Modalità Passo-Passo.
F 3	Modalità comando OUT2. Vedi [F 2].
F 4	Modalità comando OUT3. Vedi [F 2].
F 5	Modalità comando OUT4. Vedi [F 2].
F 6	Durata comando OUT1. Per impostare la durata del comando temporizzato, se impostato. [1]...<->...[60] Secondi / [1]...<->...[180] Minuti
F 7	Durata comando OUT2. Vedi [F 6].
F 8	Durata comando OUT3. Vedi [F 6].
F 9	Durata comando OUT4. Vedi [F 6].
F 10	Indirizzo CRP. Assegnazione di un indirizzo logico univoco per la gestione della ricevente via CRP. [1]...[255]
F 11	Velocità bus seriale RS485. Per impostare la velocità desiderata della porta COM. [0] 1200 Baud; [1] 2400 Baud; [2] 4800 Baud; [3] 9600 Baud; [4] 14400 Baud; [5] 19200 Baud; [6] 38400 Baud; [7] 57600 Baud; [8] 115200 Baud.
F 12	Impostazione orologio. Vedi dettagli nel relativo capitolo. Compare solo con scheda SIPA06 inserita.
F 13	Salva su Memory Roll. Per salvare le impostazioni e gli utenti memorizzati. [0]; [1] Salva.
F 14	Copia da Memory Roll. Per recuperare le impostazioni e gli utenti memorizzati. [0]; [1] Copia.

Funzione	Descrizione (su fondo nero i valori di default)
F 15	Modalità memorizzazione Rolling Code. Vedi dettagli nel relativo capitolo
F 16	Gestione PIN. Vedi dettagli nel relativo capitolo.
U 1	Memorizzazione Utente. Vedi dettagli nel relativo capitolo.
U 2	Cancellazione Utente. Vedi dettagli nel relativo capitolo.
U 3	Cancellazione Totale Utenti. Vedi dettagli nel relativo capitolo.
U 4	<p>Decodifica codice. Permette di scegliere il tipo di codice di comando in ricezione:</p> <ul style="list-style-type: none"> [7] Tutte le serie. [2] Solo serie Rolling Code. [3] Solo serie TWIN. [4] Tastiera. [5] Transponder. <p>⚠ Quando si seleziona una codifica radio vengono cancellati automaticamente tutti i trasmettitori memorizzati.</p> <ul style="list-style-type: none"> • La codifica TWIN consente di memorizzare più utenti con la stessa chiave (Key block).
A 4	<p>Reset. Per ripristinare tutti i parametri di default.</p> <p>[0]; [7] Resetta.</p>
H 1	Versione Firmware.

F 12 - Impostazione Orologio

- Entrare in programmazione, selezionare Impostazione Orologio [F12] e poi [1].

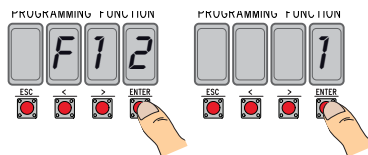

- Appariranno in sequenza lampeggiando (</> per variare, ENTER per confermare):

l'anno (2 0 1 8), il mese (0 1 2), il giorno (0 3 1), il giorno della settimana (0 0 7);

l'ora (0 2 3), i minuti (0 5 9), i secondi (0 0 5 9);

il tempo standard (0 0 0 ora solare / 0 0 1 ora legale);

la calibrazione successiva del tempo impostato (0 0 0 / 0 0 1 per attivarla).

📖 È consigliabile verificare la correttezza dell'impostazione a distanza di almeno un mese.

F 15 - Modalità memorizzazione Rolling Code

Di default [1], per aggiungere trasmettitori a tecnologia Rolling Code, è necessario accedere alla scheda elettronica ed eseguire la procedura [U1].

Selezionando [0] è possibile memorizzare i trasmettitori da aggiungere dall'esterno, utilizzando come chiave un trasmettitore già memorizzato (vedi confezione trasmettitore).

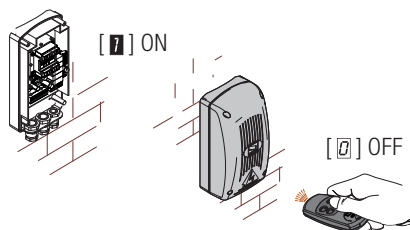

F 16 - Gestione PIN

Per la protezione da manomissioni o programmazioni indesiderate.

- Entrare in programmazione, selezionare Gestione PIN [F16] e poi [1].

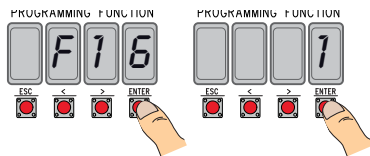

- Apparirà il PIN di default [1234] con il primo numero lampeggiante. Per cambiare PIN premere:

[</>] per variare il numero;

[ESC] per passare alla cifra successiva;

[ENTER] per terminare la variazione o la conferma del PIN (in qualsiasi momento).

Il display visualizzerà la scritta [Sto] per confermarne la memorizzazione.

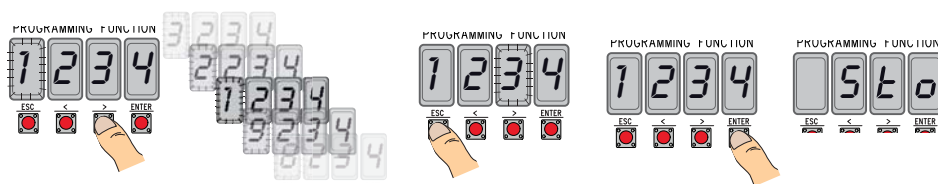

U 1 - Memorizzazione Utente (max. 3000)

La memorizzazione di un trasmettitore (utente) è sempre associata a una modalità di comando, (vedi funzione [F 2]/[F 3]/[F 4]/[F 5]).

 Prima di procedere, togliere la scheda Memory Roll.

- Entrare in programmazione, selezionare Memorizzazione Utente [U1].

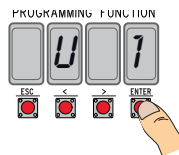

- Scegliere quale relè associare al codice [1]/[2]/[3]/[4].

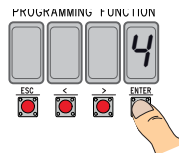

- Apparirà la prima posizione libera per la memorizzazione.
 Le posizioni libere sono riconoscibili perché visualizzate lampeggianti.



- Inviare il codice con il trasmettitore (anche in sequenza) e a conferma della memorizzazione appare la scritta [Sto].
 Raggiunto il numero massimo di utenti, appare la scritta [FULL].



U 2 - Cancellazione Utente

- Entrare in programmazione, selezionare Cancellazione Utente [U2] e poi [1].
- Apparirà la locazione [3000]. Selezionare l'utente da cancellare e premere [ENTER]:
- Il display visualizzerà la scritta [CLr] a conferma della cancellazione del singolo utente e la relativa numerazione comincerà a lampeggiare: scegliere il successivo utente o uscire dalla procedura con [ESC]



U 3 - Cancellazione Totale Utenti

- Entrare in programmazione, selezionare Cancellazione Totale Utenti [U3] e poi [1].
- Scorreranno in rapida sequenza tutti gli utenti memorizzati e alla fine il display visualizzerà la scritta [CLr] a conferma della cancellazione di tutti gli utenti.

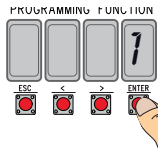
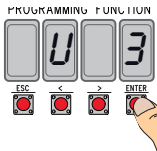

AVVERTENZE GENERALI

• Il prodotto nella confezione originale del produttore può essere trasportato solo al chiuso (vagoni ferroviari, container, veicoli chiusi). • Nel caso di malfunzionamento del prodotto, interromperne l'uso e contattare il servizio clienti all'indirizzo <https://www.came.com/global/en/contact-us> o al numero telefonico indicato sul sito.

📅 La data di fabbricazione è indicata nel lotto di produzione stampato sull'etichetta prodotto. Se necessario, contattateci all'indirizzo <https://www.came.com/global/en/contact-us>.

📄 Le condizioni generali di vendita sono riportate nei listini prezzi ufficiali Came.

RIFERIMENTI NORMATIVI

Il prodotto è conforme alle direttive applicabili, vigenti al momento della fabbricazione.

RED

CAME S.p.A. dichiara che il prodotto descritto in questo manuale è conforme alla Direttiva 2014/53/UE e al documento Radio Equipment Regulations 2017.

I testi completi delle dichiarazioni di conformità UE (CE) e UK (UKCA) sono disponibili su www.came.com.

DISMISSIONE E SMALTIMENTO

Prima di procedere è sempre opportuno verificare le normative specifiche vigenti nel luogo d'installazione. I componenti dell'imballo (cartone, plastiche, etc.) sono assimilabili ai rifiuti solidi urbani e possono essere smaltiti senza alcuna difficoltà, semplicemente effettuando la raccolta differenziata per il riciclaggio.

Altri componenti (schede elettroniche, batterie dei trasmettitori, etc.) possono invece contenere sostanze inquinanti.

Vanno quindi rimossi e consegnati a ditte autorizzate al recupero e allo smaltimento degli stessi.

NON DISPERDERE NELL'AMBIENTE!

Elenco utenti registrati

1/.....

1	
2	
3	
4	
5	
6	
7	
8	
9	
10	
11	
12	
13	
14	
15	
16	
17	
18	
19	
20	
21	
22	
23	
24	
25	
26	
27	
28	
29	
30	
31	
32	
33	
34	
35	
36	
37	
38	
39	
40	
41	
42	
43	

44	
45	
46	
47	
48	
49	
50	
51	
52	
53	
54	
55	
56	
57	
58	
59	
60	
61	
62	
63	
64	
65	
66	
67	
68	
69	
70	
71	
72	
73	
74	
75	
76	
77	
78	
79	
80	
81	
82	
83	
84	
85	
86	



CAME.COM

CAME S.P.A.

Via Martiri Della Libertà, 15
31030 Dosson di Casier - Treviso - Italy
tel. (+39) 0422 4940 - fax. (+39) 0422 4941
info@came.com - www.came.com

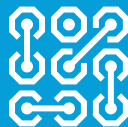

EXTERNAL RADIOCOMMAND-RECEIVERS

FA01700-EN





INSTALLATION MANUAL

RBE4230 - RBE4024

EN English

IMPORTANT SAFETY INSTRUCTIONS WHEN INSTALLING
WARNING: INCORRECT INSTALLATION MAY RESULT IN SERIOUS HARM, FOLLOW THE INSTALLATION INSTRUCTIONS.
THIS MANUAL IS EXCLUSIVELY INTENDED FOR PROFESSIONAL, SKILLED STAFF

KEY

-  This symbol shows which parts to read carefully.
-  This symbol shows which parts describe safety issues
-  This symbol shows which parts to tell users about.

The measurements, unless otherwise stated, are in millimeters.

DESCRIPTION

External four-channel receiver, for radio controlling operators and accessories. Multi-frequency (see table), stores up to 3,000 user/codes. It also manages the S5000/6000/7000 digital keypads and the TSP00 and LT001 sensor transponders.

It features a four-digit display and a Memory Roll card for storing and saving data.

You can remotely program and control the system: via the CRP, or, from a PC USB port, or by downloading free RBE-software from www.came.com.

Transmitter compatibility table:

Frequency	AF card	Series	Transmitters
433.92 MHz	AF43S	ATOMO	All models
		TAM	All models
		TOP	All models
		TWIN	only TW2EE - TW4EE
		S9000 radio keypad	
868.35 MHz	AF868	ATOMO	All models
		ATP	ATP864
		TOP	All models

Dimensions

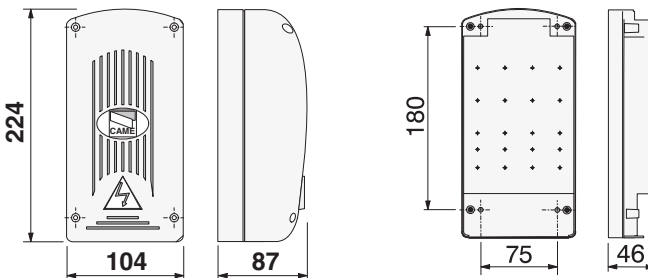

Technical data

Type	RBE4024	RBE4230
Protection rating (IP)	54	54
Power supply (V)	24 AC/DC	120 - 230 AC
Frequency (Hz)	/	50/60
Stand-by consumption (W)	0.43	0.67 - 0.8
Maximum power (W)	4.4	3 - 3.2
Relay contact rating - resistive load $\cos\phi=1$ (A/V)	5 / 230	5 / 230
Relay contact rating - (A/V) inductive load	1.5 / 230	1.5 / 230
Casing material	ABS	ABS
Operating temperature (°C)	-20 ÷ +55	-20 ÷ +55
Storage temperature (°C)*	-25 ÷ +70	
Average life (hours)**	100,000	
Apparatus class	III	II
Weight (Kg)	0.55	0.6

(*) Before installing the product, keep it at room temperature where it has previously been stored or transported at a very high or very low temperature.

(**) The average product life is a purely indicative estimate. It applies to compliant usage, installation and maintenance conditions. It is also influenced by other factors, such as climatic and environmental conditions.

Fuses	RBE4024	RBE4230
LINE FUSE - Line (mA)	315 T	315 T

INSTALLING

Fitting

Place the casing where it is protected, and at least five meters from any other receivers; and place the antenna as high and as far as possible from any metal or reinforced concrete structures.

Use $\varnothing 6$ cylinder head screws and suitable cable glands to ensure the IP is held fast.

Fit suitable cable glands, by drilling the marked inputs under the control panel.

⚠ Be careful not to damage the control board.

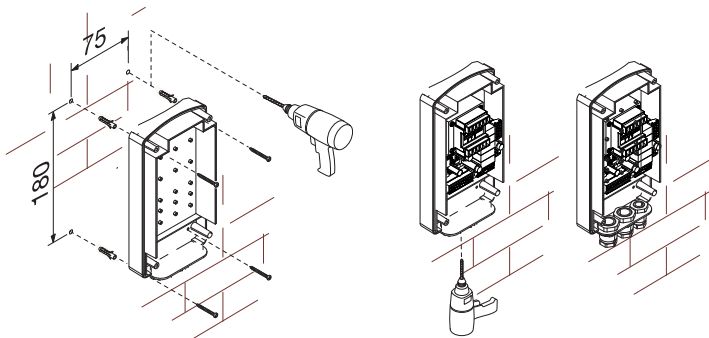

Board description

1. Power-on LED
2. Programming display
3. Programming Buttons
4. SIPA06 CLOCK control-card connector
5. RSE card connector
6. AF/R700/R800 card connector
7. CRP connection terminals
8. Antenna connection terminals
9. keypad/transponder connector terminals
10. USB connection LED
11. Mini USB connector
12. Terminals for connecting devices to govern
13. Control board power-supply terminals
14. Fuse case
15. Transformer (only RBE4230)
16. Memory Roll card connector

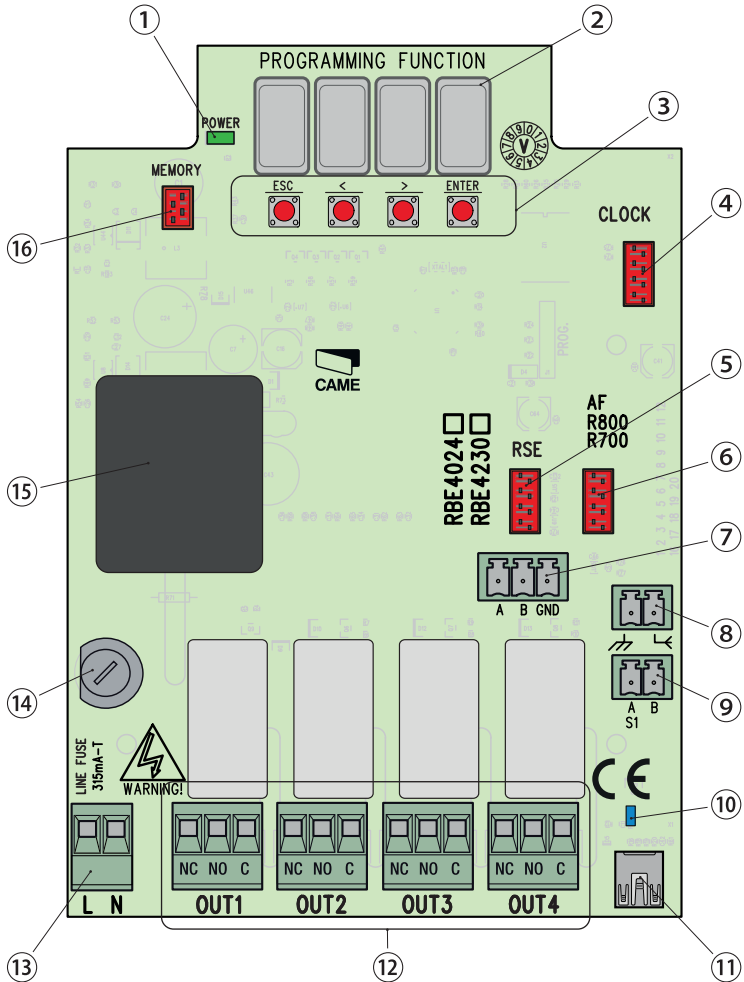

GENERAL INSTALLATION INDICATIONS

⚠ Only skilled, qualified staff must install this product.

⚠ Warning! Before working on the control panel, cut off the main current supply and, if present, remove any batteries.

Preliminary checks

⚠ Before installing the control panel, do the following:

- make sure the fastening points and the anchoring surface are solid and protected from impacts. Only use suitable nuts, bolts, dowels, and so on;
- make sure you have set up a suitable dual pole cut off device along the power supply that is compliant with the installation rules. It should completely cut off the power supply according to category III surcharge conditions (that is, with minimum contact openings of 3 mm);
- set up suitable tubes and conduits for the electric cables to pass through, making sure they are protected from any mechanical damage.

Tools and materials

Make sure you have all the tools and materials you will need for installing in total safety and in compliance with applicable regulations. The figure shows some of the equipment installers will need.

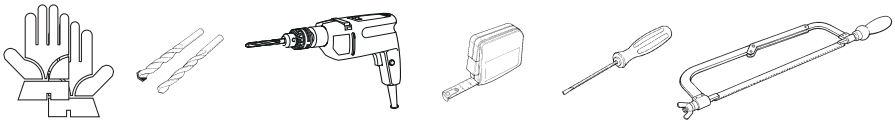

Cable type and minimum section

Connections	Cable length	
	< 20 m	20 < 30 m
Power supply to the 230 V control board	2G x 1.5 mm ²	2G x 1.5 mm ²
Power supply to the 24 V control board	2G x 1.5 mm ²	2G x 1.5 mm ²

📖 When operating at 230 V and outdoors, use H05RN-F-type cables that are 60245 IEC 57 (IEC) compliant; whereas indoors, use H05VV-F-type cables that are 60227 IEC 53 (IEC) compliant. For power supplies up to 48 V, you can use FROR 20-22 II-type cables that comply with EN 50267-2-1 (CEI).

To connect to the CRP, use UTP CAT5-type cables up to 1,000 m in length.

Use RG58 cable up to 10 m long to connect the antenna.

📖 If cable lengths differ from those specified in the table, establish the cable sections depending on the actual power draw of the connected devices and according to the provisions of regulation CEI EN 60204-1.

📖 For multiple, sequential loads along the same line, the dimensions on the table need to be recalculated according to the actual power draw and distances. For connecting products that are not contemplated in this manual, see the literature accompanying said products

⚠ Before fitting any plug-in card, such as the AF or R800 one, YOU MUST CUT OFF THE MAINS POWER SUPPLY and, if present, disconnect any batteries.

📖 Once the code-copying procedure is completed, the Memory Roll card must be removed.

CRP connection with RSE card

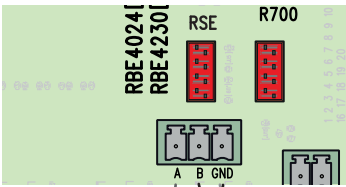

Fit the RSE card.
Connect to a CAME device running the CRP*
(CameConnect System), as illustrated for the RS485 connection

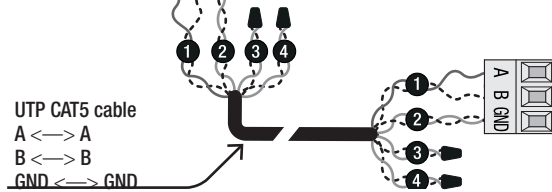

*To verify compatibility, go to:

http://www.cameconnect.net/came/docs/cameconnect_compliant_devices.html

USB connection

Connect to the AB-type, mini-USB on the PC, to access to the free, RBE* software advanced functions. You can find these at:

<http://www.came.com/global/en/operators/accessories/rbe4.html>

* compatible with control card firmware as of the 2.0 version; the one with the H1 function.

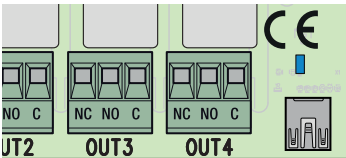

Antenna connection

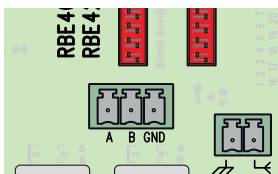

Connect the coaxial cable and antenna brace as shown.

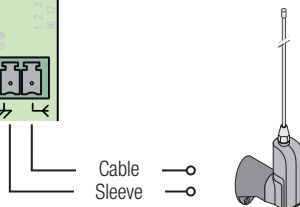

Transponder connection

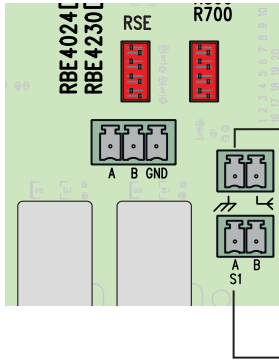

Fit the R700 card.

Connect the transponder sensor or the preferred card reader, while respecting the color code.

Two transponders connected in parallel, maximum.

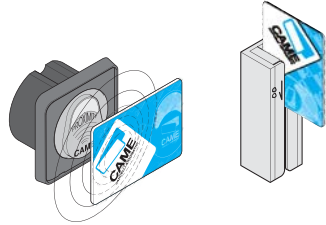

Keypad connection

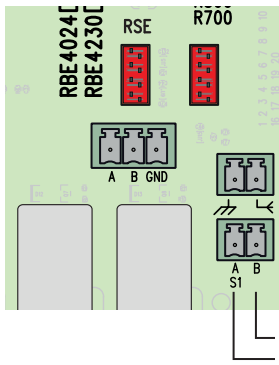

Fit the R800 card.

Connect the preferred keypad, while respecting the color code.

Five keypads connected in parallel, maximum.



PROGRAMMING

The key is **ENTER** for

- entering the programming
- entering single menus
- confirming/saving the values you have set

The keys **<>** are for

- moving from one item to another
- increasing or decreasing values

The key is **ESC** for exiting the menus without saving any changes

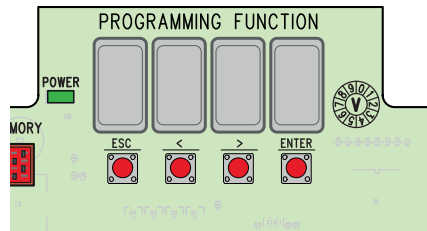

Menu map

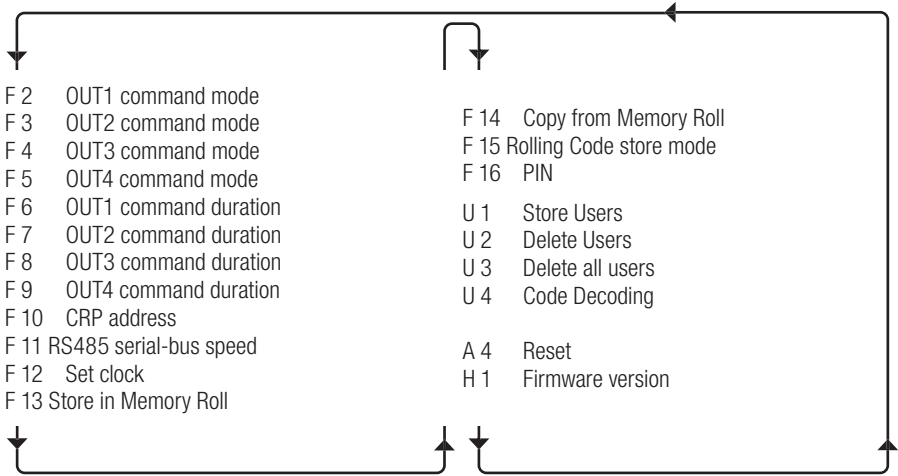

Function	Descriptor (the default values appear with a black backdrop)
----------	--

OUT1 command mode. To choose the output's command mode.

[1] Maintained Action Mode.

F 2 [2] Timer Mode 1 <-> 60 seconds.

[3] Timer Mode 1 <-> 180 minutes.

[4] Step-by-Step Mode.

F 3 **OUT2 command mode.** See [F 2].

F 4 **OUT3 command mode.** See [F 2].

F 5 **OUT4 command mode.** See [F 2].

F 6 **OUT1 command duration.** To set the duration of the timer command, if it is set.

[1]...<->...[60] Seconds / [1]...<->...[180] Minutes

F 7 **OUT2 command duration.** See [F 6].

F 8 **OUT3 command duration.** See [F 6].

F 9 **OUT4 command duration.** See [F 6].

F 10 **CRP address.** Assigning a univocal logic address for managing the receiver via CRP.

[1]...[255] window

RS485 serial bus speed. To set the speed on the COM port.

F 11 [0] window 1200 Baud; [1] 2400 Baud; [2] 4800 Baud; [3] 9600 Baud; [4] 14400 Baud; [5] 19200 Baud; [6] 38400 Baud; [7] 57600 Baud; [8] 115200 Baud.

F 12 **Setting the clock.** See detail in the corresponding chapter. It only appears when the SIPA06 card is fitted.

F 13 **Store in Memory Roll.** To save the settings of stored users.

[0]; [1] Store.

F 14 **Copy from Memory Roll.** To retrieve stored settings and users.

[0]; [1] Copy.

F 15 **Rolling Code store mode.** See detail in corresponding chapter.

F 16 **PIN.** See detail in corresponding chapter.

Function	Descriptor (the default values appear with a black backdrop)
U 1	Store users. See detail in corresponding chapter.
U 2	Delete users. See detail in corresponding chapter.
U 3	Delete all users. See detail in corresponding chapter.
U 4	<p>Code Decoding. For choosing the type of receiving control code:</p> <ul style="list-style-type: none"> [7] All series. [2] Only Rolling Code series. [3] Only TWIN series [4] Keypad. [5] Transponder. <p>⚠ When you select a radio code, all saved transmitters will automatically be deleted.</p> <ul style="list-style-type: none"> • The TWIN coding lets you save multiple users with the same key (Key block).
A 4	<p>Reset. To restore all default parameters.</p> <p>[0]; [7] Reset.</p>
H 1	Firmware version.

F 12 - Setting the Clock

- Enter the programming, select Setting the Clock [F12] and then [1].

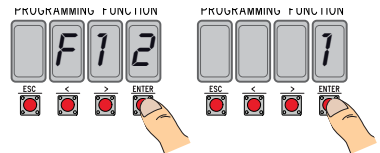

- They will appear sequentially and flashing (</> to vary, ENTER to confirm):

the year (2 0 1 5), the month (0 1 2), the day (0 3 1), the day of the week (0 0 0 7);

the time (0 0 2 3), the minutes (0 0 5 9), the seconds (0 0 5 9);

the standard time (0 0 0 0 winter time/ 0 0 0 1 daylight savings time);

the subsequent calibration of the set time (0 0 0 / 0 0 0 1 to activate it).

📖 We suggest that you wait at least one month before checking whether the setting is right.

F 15 - Store in Rolling Code mode

By default [7], to add Rolling Code transmitters, you need to access the control board and run the [U1] procedure.

By selecting [0] you can store the transmitters that you want to add, and use an already stored transmitter as a key (please, see the transmitter's packaging).

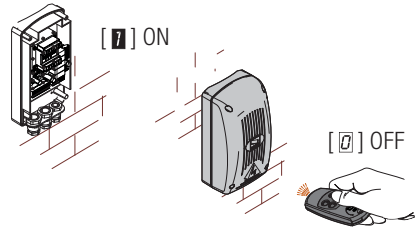

F 16 - PIN

For protection against tampering and unwanted programming.

- Got to Programming, click on PIN [F16] and then click on [1].

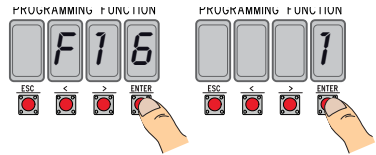

- The default PIN, 1234, will appear. The first number will be flashing. To change the PIN:

[</>] to change the number;

[ESC] to move to the next digit;

[ENTER] to end and confirm the PIN (at any time).

the display will read [Sto] to confirm that the date has been stored.

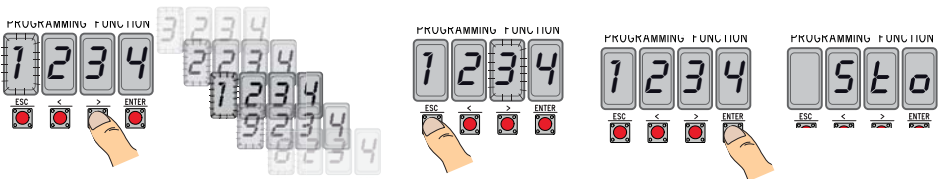

U 1 - Store Users (max. 3,000)

Storing a user transmitter is always associated to a control mode (see functions [F 2]/[F 3]/[F 4]/[F 5]).

Remove the Memory Roll card, before proceeding.

- Enter the programming, select Store Users [U1].

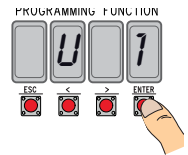

- Choose which relay to associate to the code [1]/[2]/[3]/[4].

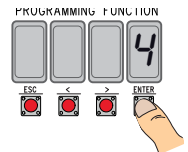

- The first available position for storing will appear.  The available positions are the flashing ones.



- Send the code by using the transmitter (even in sequence), the [Sto] wording will appear to confirm it have been saved.  When the maximum number of users is reached, the wording [FULL], will appear.



U 2 - Delete users

- Enter the programming, select Delete Users [U2] and then [1].



- The wording [3000] will appear. Select the user to delete and press [ENTER]:

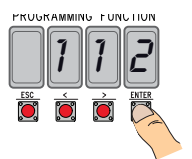

- The display will show the [CLr] wording to confirm that the single user has been deleted. and the corresponding numbering will start flashing: select the next user or exit the procedure by using [ESC]



U 3 - Delete all users

- Enter the programming, select Delete All Users [U3] and then [1].

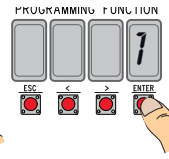
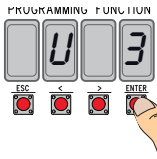

- All stored users will scroll in rapid sequence and at the end the display will show the [CLr] wording to confirm that all users have been deleted.



GENERAL PRECAUTIONS

• The product, in its original packaging supplied by the manufacturer, must only be transported in a closed environment (railway carriage, containers, closed vehicles). • **If the product malfunctions, stop using it and contact customer services at <https://www.came.com/global/en/contact-us> or via the telephone number on the website.**

 The manufacture date is provided in the production batch printed on the product label. If necessary, contact us at <https://www.came.com/global/en/contact-us>.

 The general conditions of sale are given in the official CAME price lists.

LEGISLATIVE REFERENCES

This product complies with the applicable standards in force at the time of manufacturing.

RED

CAME S.p.A. declares that the product described in this manual complies with Directive 2014/53/EU and the Radio Equipment Regulations 2017.

The full EC declaration of conformity and UK Conformity Assessed (UKCA) marking information can be found at www.came.com.

DISMANTLING AND DISPOSAL

Always make sure you comply with local laws before dismantling and disposing of the product. The packaging materials (cardboard, plastic, and so on) should be disposed of as solid household waste, and simply separated from other waste for recycling.

Whereas other components (control boards, batteries, transmitters, and so on) may contain hazardous pollutants. These must therefore be disposed of by authorized, certified professional services.

DISPOSE OF RESPONSIBLY!

List of registered users

1/.....

1	
2	
3	
4	
5	
6	
7	
8	
9	
10	
11	
12	
13	
14	
15	
16	
17	
18	
19	
20	
21	
22	
23	
24	
25	
26	
27	
28	
29	
30	
31	
32	
33	
34	
35	
36	
37	
38	
39	
40	
41	
42	
43	

44	
45	
46	
47	
48	
49	
50	
51	
52	
53	
54	
55	
56	
57	
58	
59	
60	
61	
62	
63	
64	
65	
66	
67	
68	
69	
70	
71	
72	
73	
74	
75	
76	
77	
78	
79	
80	
81	
82	
83	
84	
85	
86	

List of registered users

2/.....

87	
88	
89	
90	
91	
92	
93	
94	
95	
96	
97	
98	
99	
100	
101	
102	
103	
104	
105	
106	
107	
108	
109	
110	
111	
112	
113	
114	
115	
116	
117	
118	
119	
120	
121	
122	
123	
124	
125	
126	
127	
128	
129	
130	

131	
132	
133	
134	
135	
136	
137	
138	
139	
140	
141	
142	
143	
144	
145	
146	
147	
148	
149	
150	
151	
152	
153	
154	
155	
156	
157	
158	
159	
160	
161	
162	
163	
164	
165	
166	



CAME.COM

CAME S.P.A.

Via Martiri Della Libertà, 15
31030 Dosson di Casier - Treviso - Italy
tel. (+39) 0422 4940 - fax. (+39) 0422 4941
info@came.com - www.came.com

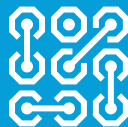

**RÉCEPTEURS D'EXTÉRIEUR
POUR ÉMETTEURS**

FA01700-FR



CE

EAC



MANUEL D'INSTALLATION
RBE4230 - RBE4024

FR Français

INSTRUCTIONS IMPORTANTES DE SÉCURITÉ POUR L'INSTALLATION
ATTENTION : UNE INSTALLATION INCORRECTE PEUT PROVOQUER DE GRAVES DOMMAGES, SUIVRE TOUTES LES INSTRUCTIONS
D'INSTALLATION

LE PRÉSENT MANUEL N'EST DESTINÉ QU'À DES INSTALLATEURS PROFESSIONNELS OU À DES PERSONNES COMPÉTENTES

LÉGENDE

-  Ce symbole indique des parties à lire attentivement.
-  Ce symbole indique des parties concernant la sécurité.
-  Ce symbole indique ce qui doit être communiqué à l'utilisateur.

Les dimensions sont exprimées en millimètres, sauf indication contraire.

DESCRIPTION

Récepteur 4 canaux d'extérieur pour la commande radio d'automatismes et d'accessoires. Multifréquence (voir tableau), mémorise jusqu'à 3 000 code/utilisateur. Gère également les claviers numériques S5000/6000/7000 et les capteurs de badges TSP00 et LT001.

Doté d'un afficheur 4 chiffres et d'une carte mémoire « Memory Roll ».

La programmation et la gestion de l'installation peuvent être également effectuées à distance via CRP ou sur PC via USB avec logiciel RBE gratuit disponible sur www.came.com.

Tableau compatibilité émetteurs :

Fréquence	Carte AF	Série	Émetteurs
433,92 MHz	AF43S	ATOMO	Tous les modèles
		TAM	Tous les modèles
		TOP	Tous les modèles
		TWIN	TW2EE - TW4EE uniquement
		Clavier radio S9000	
868,35 MHz	AF868	ATOMO	Tous les modèles
		ATP	ATP864
		TOP	Tous les modèles

Dimensions

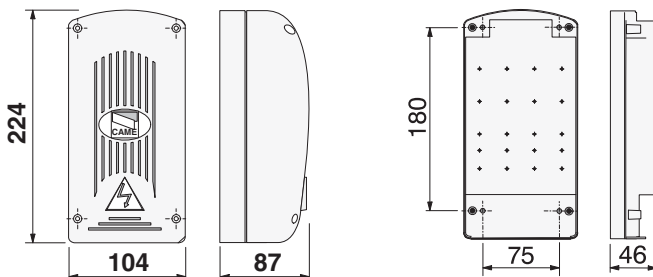

Données techniques

Type	RBE4024	RBE4230
Degré de protection (IP)	54	54
Alimentation (V)	24 AC/DC	120 - 230 AC
Fréquence (Hz)	/	50/60
Consommation en mode veille (W)	0,43	0,67 - 0,8
Puissance max. (W)	4,4	3 - 3,2
Portée contact relais - charge résistive $\cos\phi=1$ (A/V)	5 / 230	5 / 230
Portée contact relais - charge inductive (A/V)	1,5 / 230	1,5 / 230
Matériau du boîtier	ABS	ABS
Température de fonctionnement (°C)	-20 à +55	-20 à +55
Température de stockage (°C)*	-25 ÷ +70	
Durée de vie moyenne (heures)**	100.000	
Classe de l'appareil	III	II
Poids (Kg)	0,55	0,6

(*) Avant l'installation, le produit doit être maintenu à température ambiante en cas de stockage ou de transport à des températures très basses ou très élevées.

(**) La durée de vie moyenne du produit est purement indicative et estimée en tenant compte des conditions conformes d'utilisation, d'installation et d'entretien. Elle est également influencée par d'autres facteurs tels que les conditions climatiques et environnementales.

Fusibles	RBE4024	RBE4230
LINE FUSE - Ligne (mA)	315 T	315 T

INSTALLATION

Fixation

Positionner le boîtier dans une zone protégée, à au moins 5 mètres de tout autre récepteur, et l'antenne le plus haut possible par rapport au sol et à l'écart de toute structure en métal ou en béton armé.

Utiliser des vis à tête cylindrique $\varnothing 6$ et des passe-câbles appropriés pour garantir l'étanchéité IP.

Installer des passe-câbles adéquats en perçant les trous préforés sur les entrées sous la base de l'armoire.

⚠️ Avoir soin de ne pas endommager la carte électronique.

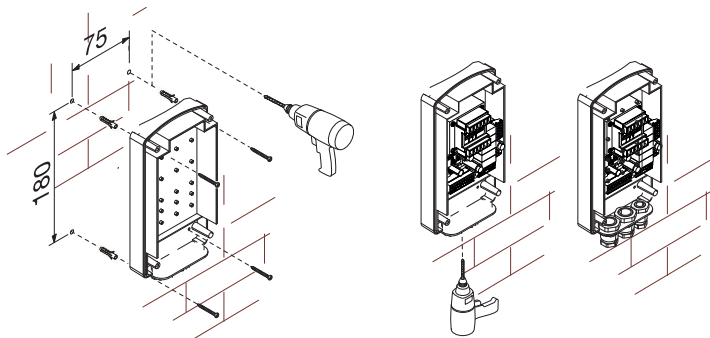

Description de la carte

1. LED alimentation
2. Afficheur de programmation
3. Touches de programmation
4. Connecteur carte CLOCK (SIPA06)
5. Connecteur carte RSE
6. Connecteur carte AF/R700/R800
7. Bornes de connexion CRP
8. Bornes de connexion antenne
9. Bornes de connexion claviers/lecteurs
10. LED connexion USB
11. Connecteur mini USB
12. Bornes de connexion des dispositifs à commander
13. Bornes d'alimentation carte
14. Porte-fusibles
15. Transformateur (RBE4230 uniquement)
16. Connecteur carte Memory Roll

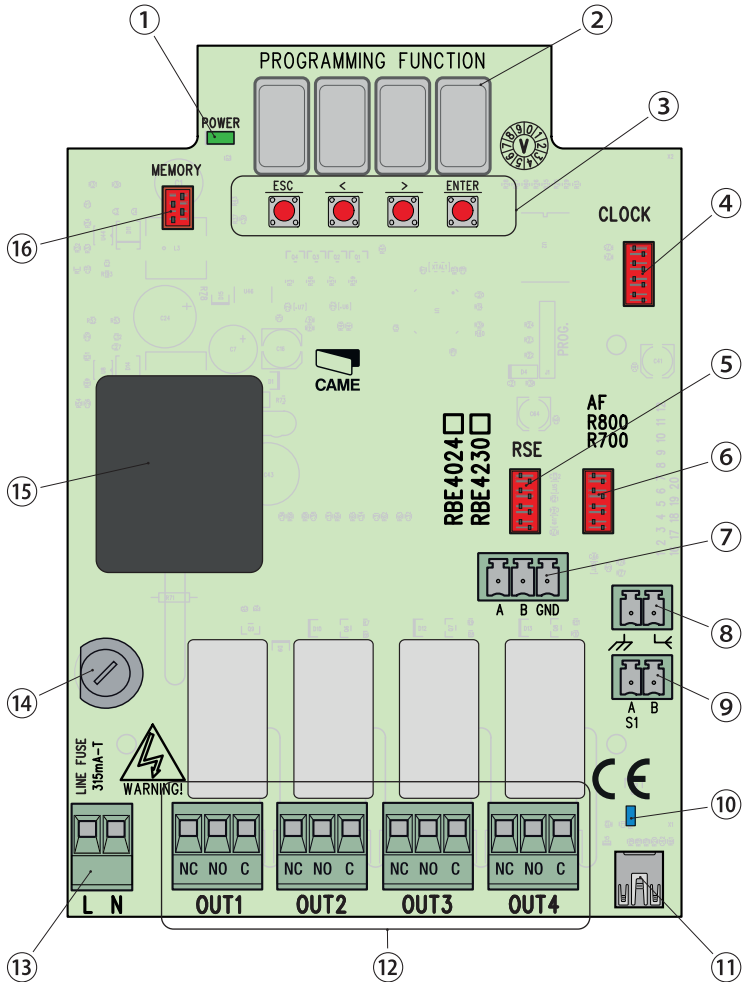

INSTRUCTIONS GÉNÉRALES POUR L'INSTALLATION

- ⚠ L'installation doit être effectuée par du personnel qualifié et dans le plein respect des normes en vigueur.
- ⚠ Attention ! Avant d'intervenir sur l'armoire de commande, mettre hors tension et déconnecter les éventuelles batteries.

Contrôles préliminaires

- ⚠ Avant d'installer l'armoire de commande, il faut :
 - s'assurer que la zone de fixation est à l'abri de tout choc, que les surfaces de fixation sont bien solides et que la fixation est réalisée au moyen d'éléments appropriés (vis, chevilles, etc.) à la surface ;
 - prévoir sur le réseau d'alimentation, conformément aux règles d'installation, un dispositif de déconnexion omnipolaire spécifique pour le sectionnement total en cas de surtension catégorie III (à savoir avec un espace de plus de 3 mm entre les contacts) ;
 - prévoir des tuyaux et des conduites pour le passage des câbles électriques afin de les protéger contre la détérioration mécanique ;

Outils et matériel

S'assurer de disposer de tous les instruments et de tout le matériel nécessaire pour effectuer l'installation en toute sécurité et conformément aux normes en vigueur. La figure illustre quelques exemples d'outils utiles à l'installateur.

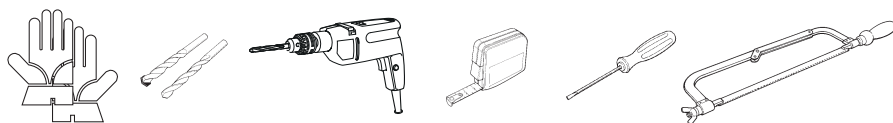

Type et section minimale des câbles

Connexions	Longueur câble	
	< 20 m	20 < 30 m
Alimentation carte 230 V	2G x 1,5 mm ²	2G x 1,5 mm ²
Alimentation carte 24 V	2G x 1,5 mm ²	2G x 1,5 mm ²

📖 En cas d'alimentation en 230 V et d'une utilisation en extérieur, adopter des câbles H05RN-F conformes à la norme 60245 IEC 57 (IEC) ; en intérieur, utiliser par contre des câbles H05VV-F conformes à la norme 60227 IEC 53 (IEC). Pour les alimentations jusqu'à 48 V, il est possible d'utiliser des câbles FROR 20-22 II conformes à la norme EN 50267-2-1 (CEI).

Pour la connexion CRP, utiliser des câbles UTP CAT5 jusqu'à 1000 m.

Pour la connexion de l'antenne, utiliser des câbles RG58 jusqu'à 10 m.

📖 Si la longueur des câbles ne correspond pas aux valeurs indiquées dans le tableau, déterminer la section des câbles en fonction de l'absorption effective des dispositifs connectés et selon les prescriptions de la norme CEI EN 60204-1.

📖 Pour les connexions prévoyant plusieurs charges sur la même ligne (séquentielles), les dimensions indiquées dans le tableau doivent être réévaluées en fonction des absorptions et des distances effectives. Pour les connexions de produits non indiqués dans ce manuel, considérer comme valable la documentation jointe à ces derniers.

⚠ Avant l'insertion d'une carte enfichable (ex. : AF, R800), il est OBLIGATOIRE DE METTRE HORS TENSION et de déconnecter les éventuelles batteries.

📖 Au terme de la copie des codes, retirer la carte Memory Roll.

Connexion CRP avec carte RSE

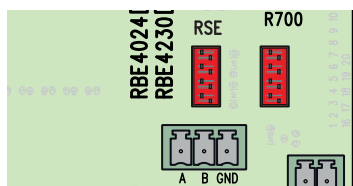

Insérer la carte RSE.
Connecter à un dispositif CAME avec protocole CRP* (système Came Connect), comme indiqué sur le schéma (connexion RS485)

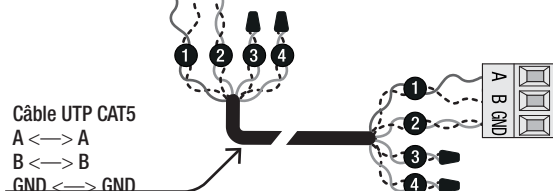

* Pour en vérifier la compatibilité, accéder à :

http://www.cameconnect.net/came/docs/cameconnect_compliant_devices.html

Connexion USB

Connecter au PC sur le connecteur USB (mini USB type AB) pour accéder aux fonctions avancées par le biais du logiciel RBE* gratuit, disponible sur :

<http://www.came.com/global/en/operators/accessories/rbe4.html>

* compatible avec le firmware de la carte à partir de la version 2.0, identifiable par la fonction [H1].

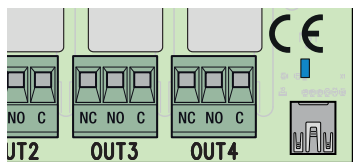

Connexion antenne

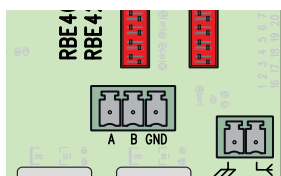

Connecter le câble coaxial et la gaine de l'antenne comme indiqué.

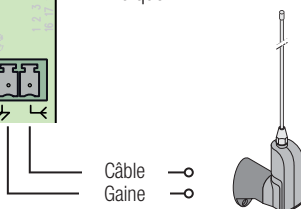

Connexion lecteur

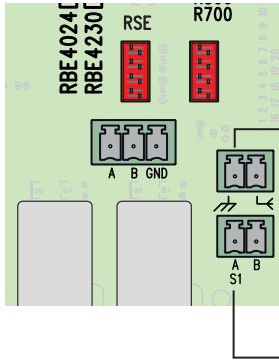

Introduire la carte R700.

Connecter le capteur badge ou le lecteur de cartes préféré en respectant les couleurs indiquées.

Maximum 2 lecteurs connectés en parallèle.

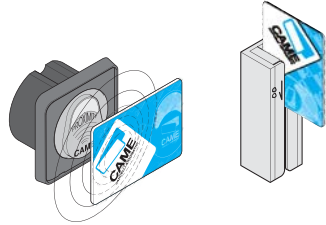

Connexion clavier

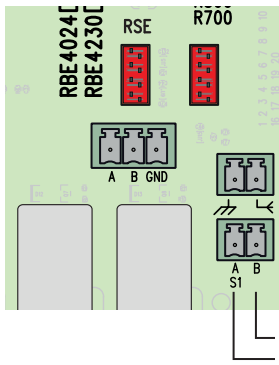

Introduire la carte R800.

Connecter le clavier préféré en respectant les couleurs indiquées.

Maximum 5 claviers connectés en parallèle.



PROGRAMMATION

La touche **ENTER** permet de/d' :

- entrer dans la programmation
- entrer dans chaque menu
- confirmer/mémoriser la valeur configurée

Les touches **<>** permettent de/d' :

- se déplacer d'une option de menu à l'autre
- augmenter ou diminuer une valeur

La touche **ESC** permet de sortir des menus sans sauvegarder les modifications

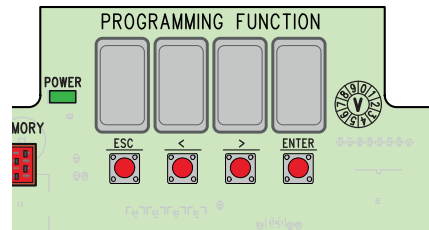

Mappage du menu

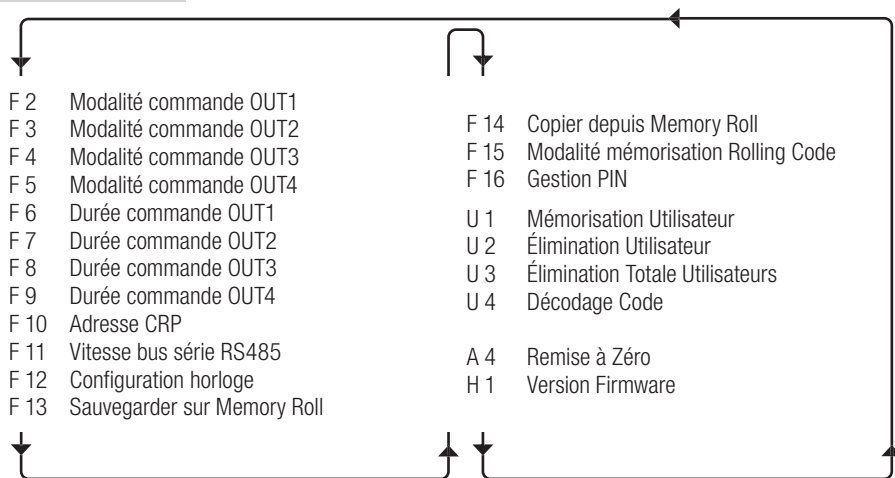

Fonction	Description (les valeurs par défaut sont celles qui apparaissent sur fond noir)
	Modalité commande OUT1. Pour choisir la modalité de commande de la sortie. [1] Modalité Action Maintenue.
F 2	[2] Mode Temporisé 1 <-> 60 secondes. [3] Mode Temporisé 1 <-> 180 minutes. [4] Modalité Pas-à-Pas.
F 3	Modalité commande OUT2. Voir [F 2].
F 4	Modalité commande OUT3. Voir [F 2].
F 5	Modalité commande OUT4. Voir [F 2].
F 6	Durée commande OUT1. Pour configurer la durée de la commande temporisée (à condition que celle-ci soit configurée). [1...<->...60] Secondes / [1...<->...180] Minutes
F 7	Durée commande OUT2. Voir [F 6].
F 8	Durée commande OUT3. Voir [F 6].
F 9	Durée commande OUT4. Voir [F 6].
F 10	Adresse CRP. Attribution d'une adresse logique univoque pour la gestion du récepteur via CRP. [1...255]
F 11	Vitesse bus série RS485. Pour configurer la vitesse souhaitée du port COM. [0] 1200 Bauds ; [1] 2400 Bauds ; [2] 4800 Bauds ; [3] 9600 Bauds ; [4] 14400 Bauds ; [5] 19200 Bauds ; [6] 38400 Bauds ; [7] 57600 Bauds ; [8] 115200 Bauds.
F 12	Configuration horloge. Voir les détails au chapitre correspondant. N'apparaît qu'avec la carte SIPA06 insérée.
F 13	Sauvegarder sur Memory Roll. Pour sauvegarder les configurations et les utilisateurs mémorisés. [0] ; [1] Sauvegarder.
F 14	Copier depuis Memory Roll
F 15	Modalité mémorisation Rolling Code
F 16	Gestion PIN
U 1	Mémorisation Utilisateur
U 2	Élimination Utilisateur
U 3	Élimination Totale Utilisateurs
U 4	Décodage Code
A 4	Remise à Zéro
H 1	Version Firmware

Fonction	Description (les valeurs par défaut sont celles qui apparaissent sur fond noir)
F 14	Copier depuis Memory Roll. Pour récupérer les configurations et les utilisateurs mémorisés. [0] ; [7] Copier.
F 15	Modalité mémorisation Rolling Code. Voir les détails au chapitre correspondant.
F 16	Gestion PIN. Voir les détails au chapitre correspondant.
U 1	Mémorisation Utilisateur. Voir les détails au chapitre correspondant.
U 2	Élimination Utilisateur. Voir les détails au chapitre correspondant.
U 3	Élimination Totale Utilisateurs. Voir les détails au chapitre correspondant.
	Décodage Code. Permet de choisir le type de code de commande en réception : [7] Toutes les séries. [2] Uniquement la série Rolling Code. [3] Uniquement la série TWIN. [4] Clavier. [5] Transpondeur. ▲ À la sélection d'un codage radio tous les émetteurs mémorisés sont automatiquement effacés. • Le codage TWIN permet la mémorisation de plusieurs utilisateurs avec le même code (Key block).
U 4	
A 4	Remise à zéro. Pour réinitialiser tous les paramètres par défaut. [0] ; [7] Remise à zéro.
H 1	Version Firmware.

F 12 - Configuration Horloge

- Entrer dans le menu de programmation et sélectionner Configuration Horloge [F12] puis [1].

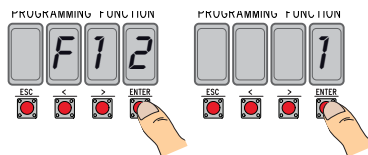

- Les options suivantes clignoteront (</> pour modifier, ENTER pour confirmer) :
 l'année (2 0 1 5), le mois (1 2), le jour (3 1), le jour de la semaine (0 0 7) ;
 l'heure (0 2 3), les minutes (0 5 9), les secondes (0 0 5 9) ;
 le temps standard (0 0 0 0 heure d'hiver/ 0 0 0 1 heure d'été) ;
 le réglage suivant du temps configuré (0 0 0 / 0 0 0 1 pour l'activer).

📖 Il est conseillé de contrôler l'exactitude de la configuration au bout d'un mois au moins.

F 15 - Modalité mémorisation Rolling Code

Par défaut [7], pour ajouter des émetteurs à technologie Rolling Code, il faut accéder à la carte électronique et exécuter la procédure [U1].

La sélection de [0] permet de mémoriser les émetteurs à ajouter de l'extérieur, en utilisant un émetteur déjà mémorisé (voir emballage émetteur).

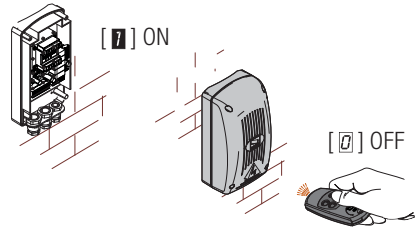

F 16 - Gestion PIN

Pour la protection contre les effractions ou les programmations indésirables.

- Entrer dans le menu de programmation et sélectionner Gestion PIN [F16] puis [1].

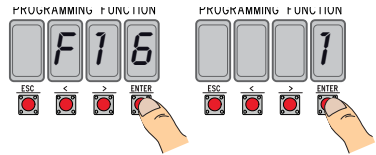

- L'écran affichera le PIN par défaut [1234] avec premier chiffre clignotant. Pour modifier le PIN, appuyer sur :

[</>] pour varier le numéro ;

[ESC] pour passer au chiffre suivant ;

[ENTER] pour valider la modification ou le PIN (à tout moment).

l'écran affichera le message [Sto] pour en confirmer la mémorisation.

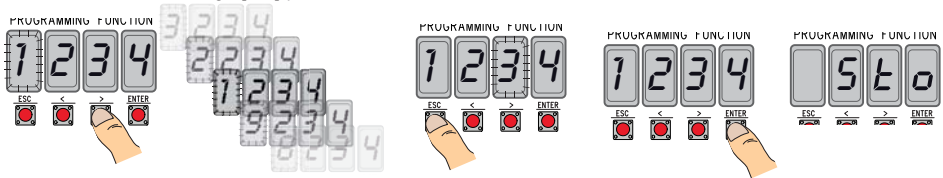

U 1 - Mémorisation Utilisateur (max. 3000)

La mémorisation d'un émetteur (utilisateur) est toujours associée à une modalité de commande (voir fonction [F 2]/[F 3]/[F 4]/[F 5]).

📖 Avant de continuer, enlever la carte Memory Roll.

- Entrer dans le menu de programmation, sélectionner Mémorisation Utilisateur [U1].

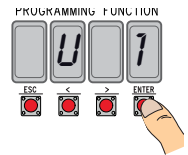

- Choisir le relais à associer au code [1]/[2]/[3]/[4].

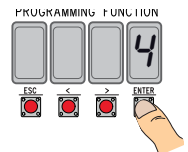

- L'écran affichera la première position libre pour la mémorisation.



Les positions libres clignotent, ce qui en facilite l'identification.



- Envoyer le code avec l'émetteur (y compris en séquence) ; l'écran affichera le message [Sto] pour confirmer la mémorisation.



Lorsque le nombre maximum d'utilisateurs a été atteint, l'écran affiche le message [FULL].



U 2 - Élimination Utilisateur

- Entrer dans le menu de programmation et sélectionner Élimination Utilisateur [U2] puis [1].

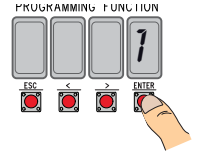
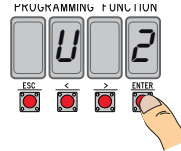

- L'écran affichera l'emplacement [3000]. Sélectionner l'utilisateur à éliminer et appuyer sur [ENTER] :

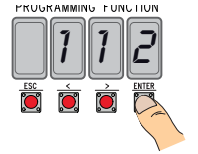
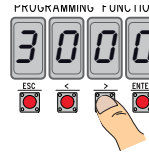

- L'écran affichera le message [CLr] pour confirmer l'élimination de l'utilisateur et le numéro correspondant se mettra à clignoter : choisir l'utilisateur suivant ou sortir de la procédure par [ESC]



U 3 - Élimination Totale Utilisateurs

- Entrer dans le menu de programmation et sélectionner Élimination Totale Utilisateurs [U3] puis [1].

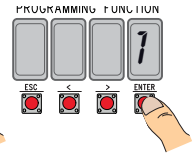
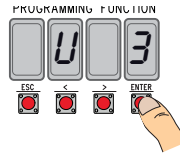

- L'écran fera défiler rapidement l'un après l'autre tous les utilisateurs mémorisés et affichera le message [CLr] pour confirmer l'élimination effective de tous les utilisateurs.



INSTRUCTIONS GÉNÉRALES

- Le produit, dans l'emballage d'origine du fabricant, ne peut être transporté qu'à l'intérieur (wagons de chemin de fer, conteneurs, véhicules fermés).
 - En cas de dysfonctionnement du produit, cesser de l'utiliser et contacter le centre SAV à l'adresse <https://www.came.com/global/en/contact-us> ou au numéro de téléphone indiqué sur le site.
-  La date de fabrication est indiquée dans le lot de production imprimé sur l'étiquette du produit. Si nécessaire, nous contacter à l'adresse <https://www.came.com/global/en/contact-us>.
-  Les conditions générales de vente figurent dans les catalogues de prix officiels Came.

RÉFÉRENCES NORMATIVES

Ce produit est conforme aux directives applicables, en vigueur lors de sa fabrication.

RED

CAME S.p.A. déclare que le produit décrit dans ce manuel est conforme à la Directive 2014/53/UE et au document Radio Equipment Regulations 2017.

Les textes complets des déclarations de conformité UE (CE) et UK (UKCA) sont disponibles sur www.came.com.

MISE AU REBUT ET ÉLIMINATION

Avant d'effectuer ces opérations, il est toujours recommandé de vérifier les normes spécifiques en vigueur sur le lieu d'installation. Les composants de l'emballage (carton, plastiques, etc.) sont assimilables aux déchets urbains solides et peuvent être éliminés sans aucune difficulté, en procédant tout simplement à la collecte différenciée pour le recyclage.

D'autres composants (cartes électroniques, piles des émetteurs, etc.) peuvent par contre contenir des substances polluantes. Il faut donc les désinstaller et les remettre aux entreprises autorisées à les récupérer et à les éliminer.

NE PAS JETER DANS LA NATURE !

Liste utilisateurs enregistrés

1/.....

1	
2	
3	
4	
5	
6	
7	
8	
9	
10	
11	
12	
13	
14	
15	
16	
17	
18	
19	
20	
21	
22	
23	
24	
25	
26	
27	
28	
29	
30	
31	
32	
33	
34	
35	
36	
37	
38	
39	
40	
41	
42	
43	

44	
45	
46	
47	
48	
49	
50	
51	
52	
53	
54	
55	
56	
57	
58	
59	
60	
61	
62	
63	
64	
65	
66	
67	
68	
69	
70	
71	
72	
73	
74	
75	
76	
77	
78	
79	
80	
81	
82	
83	
84	
85	
86	



CAME.COM

CAME S.P.A.

Via Martiri Della Libertà, 15
31030 Dosson di Casier - Treviso - Italy
tel. (+39) 0422 4940 - fax. (+39) 0422 4941
info@came.com - www.came.com

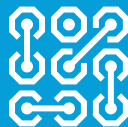

**ВНЕШНИЕ РАДИОПРИЕМНИКИ
ДЛЯ УСТРОЙСТВ ДИСТАНЦИОННОГО УПРАВЛЕНИЯ**

FA01700-RU





**ИНСТРУКЦИЯ ПО МОНТАЖУ
RBE4230 - RBE4024**

RU Русский

ВАЖНЫЕ ИНСТРУКЦИИ ПО БЕЗОПАСНОСТИ ВО ВРЕМЯ МОНТАЖА
ВНИМАНИЕ: НЕПРАВИЛЬНАЯ УСТАНОВКА МОЖЕТ ПРИВЕСТИ К СЕРЬЕЗНЫМ ПОВРЕЖДЕНИЯМ, СТРОГО СЛЕДУЙТЕ
ПРИВЕДЕННЫМ НИЖЕ УКАЗАНИЯМ.

НАСТОЯЩАЯ ИНСТРУКЦИЯ ПРЕДНАЗНАЧЕНА ИСКЛЮЧИТЕЛЬНО ДЛЯ ПРОФЕССИОНАЛЬНЫХ УСТАНОВЩИКОВ И
КВАЛИФИЦИРОВАННОГО ПЕРСОНАЛА.

УСЛОВНЫЕ ОБОЗНАЧЕНИЯ

-  Этот символ обозначает раздел, требующий особого внимания.
-  Этот символ обозначает раздел, связанный с вопросами безопасности.
-  Этот символ обозначает раздел, предназначенный для ознакомления конечного пользователя.

Все размеры приведены в мм, если не указано иное.

ОПИСАНИЕ

Внешний 4-канальный радиоприемник, предназначенный для управления автоматикой и аксессуарами. Многочастотная модель (см. таблицу) с возможностью запоминания до 3000 кодов/пользователей. Радиоприемник также совместим с кодонаборными клавиатурами S5000/6000/7000 и проксимитив-считывателями TSP00 и LT001.

Устройство оснащено четырехсимвольным дисплеем и картой памяти для хранения данных.

Программирование и управление системой могут осуществляться дистанционно посредством CRP или с ПК через USB с помощью специального программного обеспечения RBE, бесплатно скачиваемого на сайте www.came.com.

Таблица совместимости пультов дистанционного управления:

Частота	Плата радиоприемника AF	Серия	Пульты ДУ
433,92 МГц	AF43S	ATOMO	Все модели
		TAM	Все модели
		TOP	Все модели
		TWIN	только TW2EE - TW4EE
		Беспроводная кодонаборная клавиатура S9000	
868,35 МГц	AF868	ATOMO	Все модели
		ATP	ATP864
		TOP	Все модели

Габаритные размеры (мм)

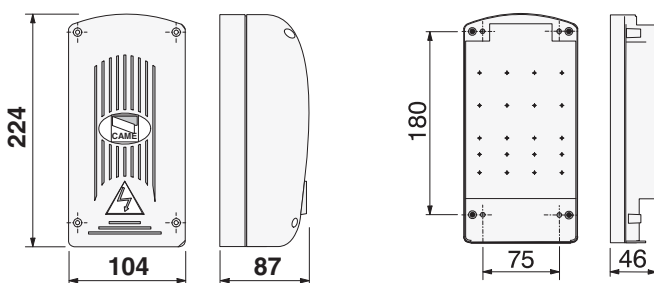

Технические характеристики

Модель	RBE4024	RBE4230
Класс защиты (IP)	54	54
Напряжение электропитания (В)	~/=24 В	~120/230
Частота (Гц)	/	50/60
Потребление в режиме ожидания (Вт)	0,43	0,67 — 0,8
Макс. мощность (Вт)	4,4	3 — 3,2
Нагрузка релейных контактов - активная $\cos\phi=1$ (А/В)	5 / 230	5 / 230
Нагрузка релейных контактов - индуктивная (А/В)	1,5 / 230	1,5 / 230
Материал корпуса	ABS	ABS
Диапазон рабочих температур (°С)	-20 — +55	-20 — +55
Диапазон температур хранения (°С)*	-25 ÷ +70	
Средний срок службы (в часах)**	100.000	
Класс устройства	III	II
Масса (кг)	0,55	0,6

(*) Перед установкой изделие необходимо хранить при комнатной температуре, если транспортировка или хранение на складе осуществлялись при крайне высоких или низких температурах.

(**) Средний срок службы изделия носит исключительно ориентировочный характер и рассчитывается исходя из соответствия условиям эксплуатации, монтажа и технического обслуживания. На него, среди прочих, влияют такие факторы, как климатические и погодные условия.

Плавкие предохранители	RBE4024	RBE4230
LINE FUSE - Входной (мА)	315 Т	315 Т

МОНТАЖ

Крепление

Корпус радиоприемника должен располагаться в защищенном месте, на расстоянии не менее 5 метров от других радиоприемников. Антенна должна находиться как можно выше над землей, вдали от металлических и бетонных конструкций.

Используйте болты с цилиндрической головкой $\varnothing 6$ и подходящие гермовводды для обеспечения герметичности соответствующей указанному классу IP.

Проделайте отверстия в предварительно размеченных местах в основании корпуса и установите гермовводды.

⚠ Будьте предельно осторожны, чтобы не повредить электронику!

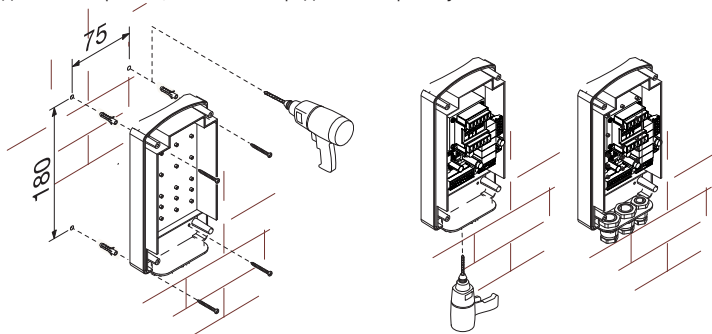

Основные компоненты платы

1. Светодиодный индикатор электропитания
2. Дисплей для программирования
3. Кнопки программирования
4. Разъем для платы CLOCK (SIPA06)
5. Разъем для платы RSE
6. Разъем для платы AF/R700/R800
7. Контакты подключения CRP
8. Контакты подключения антенны
9. Контакты подключения кода наборных клавиатур/проксимити-считывателей
10. Светодиодный индикатор USB
11. Мини-разъем USB
12. Контакты подключения управляемых устройств
13. Контакты электропитания платы
14. Держатель предохранителей
15. Трансформатор (только на RBE4230)
16. Разъем для карты памяти

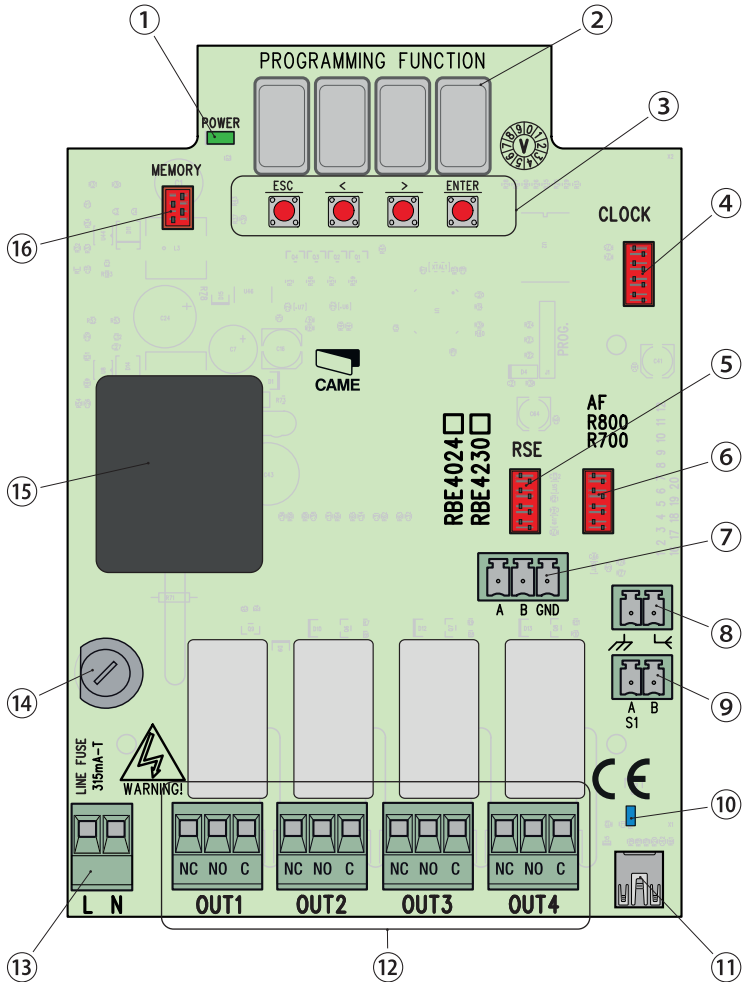

ОБЩИЕ ИНСТРУКЦИИ ПО МОНТАЖУ

△ Монтаж должен производиться квалифицированным персоналом в полном соответствии с требованиями действующих норм безопасности.

△ Внимание! Перед началом работ по эксплуатации, ремонту, настройке и регулировке блока управления отключите сетевое электропитание и/или вытащите аккумуляторы.

Предварительные проверки

△ Перед началом монтажных работ выполните следующее:

• Убедитесь в том, что устройство будет установлено в месте, защищенном от внешних воздействий, и закреплено на твердой, ровной поверхности; проверьте также, чтобы были подготовлены подходящие крепежные элементы.

• Для подключения к сети электропитания необходимо предусмотреть автоматический выключатель с расстоянием между контактами не менее 3 мм.

• Приготовьте лотки и каналы для проводки кабеля, гарантирующие надежную защиту от механических повреждений.

Инструменты и материалы

Перед началом монтажных работ убедитесь в наличии всех необходимых инструментов и материалов, которые позволят произвести установку системы в полном соответствии с действующими нормами безопасности. На рисунке представлен минимальный набор инструментов, необходимых для проведения монтажных работ.

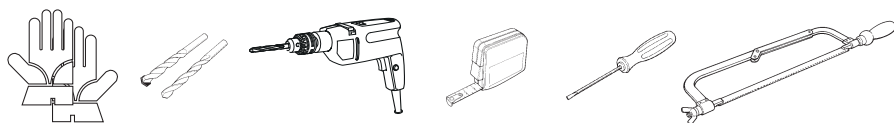

Тип и минимальное сечение кабелей

Подключения	Длина кабеля	
	< 20 м	20 < 30 м
Электропитание ~230 В	2G x 1,5 мм ²	2G x 1,5 мм ²
Электропитание =24 В	2G x 1,5 мм ²	2G x 1,5 мм ²

📖 При напряжении 230 В и применении снаружи необходимо использовать кабели типа H05RN-F, соответствующие 60245 IEC 57 (IEC); в помещениях следует использовать кабели типа H05VV-F, соответствующие 60227 IEC 53 (IEC). Для электропитания устройств напряжением до 48 В можно использовать кабель FROR 20-22 II, соответствующий EN 50267-2-1 (CEI).

Для подключения через CRP используйте кабель типа UTP CAT5 длиной до 1000 м.

Для подключения антенны используйте кабель типа RG58 длиной до 10 м.

📖 Если длина кабеля отличается от приведенной в таблице, его сечение определяется на основании реального потребления тока подключенными устройствами и в соответствии с указаниями, содержащимися в нормативе CEI EN 60204-1.

📖 Для последовательных подключений, предусматривающих большую нагрузку на тот же участок цепи, значения в таблице должны быть пересмотрены с учетом реальных показателей потребления и фактических расстояний. При подключении устройств, не рассматриваемых в данной инструкции, следует руководствоваться технической документацией на соответствующее изделие.

⚠ Перед тем как установить любую плату (например: AF, R800), ОТКЛЮЧИТЕ ЭЛЕКТРОПИТАНИЕ и отсоедините аккумуляторы при их наличии.

📖 По завершении копирования кодов карта памяти должна быть извлечена.

Соединение CRP с платой RSE

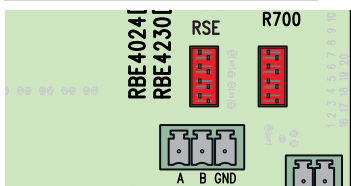

Вставьте плату RSE.
Подключите ее к устройству CAME с помощью протокола CRP* (системы Came Connect), как показано на схеме (подключение RS485).

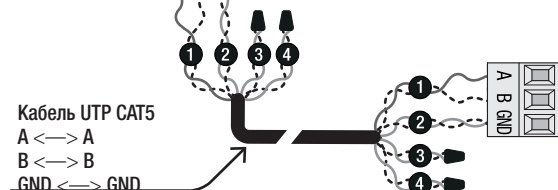

* Для проверки совместимости пройдите по адресу:

http://www.cameconnect.net/came/docs/cameconnect_compliant_devices.html

Соединение USB

Подключите ПК к USB-порту (мини-USB типа AB) для доступа к дополнительным функциям с помощью бесплатного программного обеспечения RBE* (опция), доступного по адресу:

<http://www.came.com/global/en/operators/accessories/rbe4.html>

* совместимого с прошивкой платы начиная с версии 2.0. и выше, идентифицируемой с помощью функции [H1].

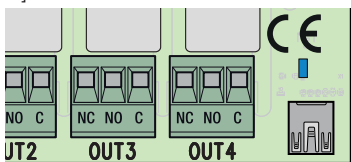

кабель не прилагается



Подключение антенны

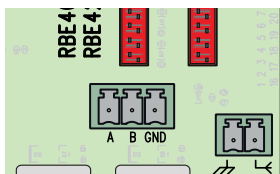

Подключите коаксиальный кабель и оплетку антенны, как показано на рисунке.



Подключение проксимити-считывателя

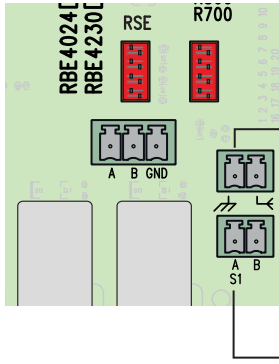

Вставьте плату R700.

Подключите проксимити-считыватель или другой считыватель карт, соблюдая указанные цвета.

📖 Параллельно можно подключить не более 2 проксимити-считывателей.

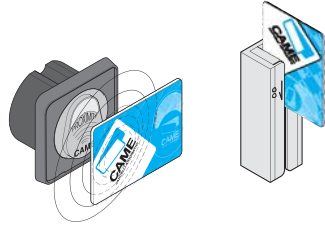

Подключение кодонaborной клавиатуры

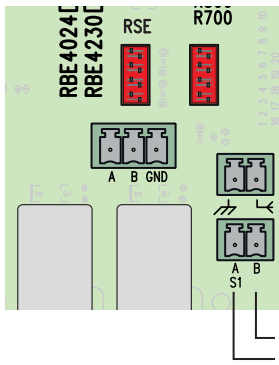

Вставьте плату R800.

Подключите желаемую кодонaborную клавиатуру, соблюдая указанные цвета.

📖 Параллельно можно подключить не более 5 кодонaborных клавиатур.



ПРОГРАММИРОВАНИЕ

Кнопка **ENTER** служит для:

- входа в режим программирования;
- входа в отдельные меню;
- подтверждения и сохранения значения выбранного параметра.

Кнопки **<>** служат для:

- перемещения по меню;
- увеличения или уменьшения значения выбранного параметра.

Кнопка **ESC** служит для выхода из меню и отмены изменений.

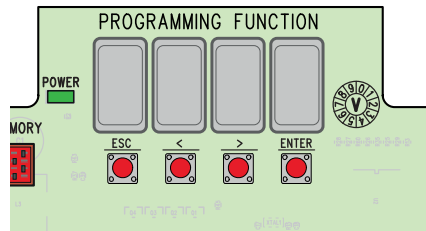

Структура меню

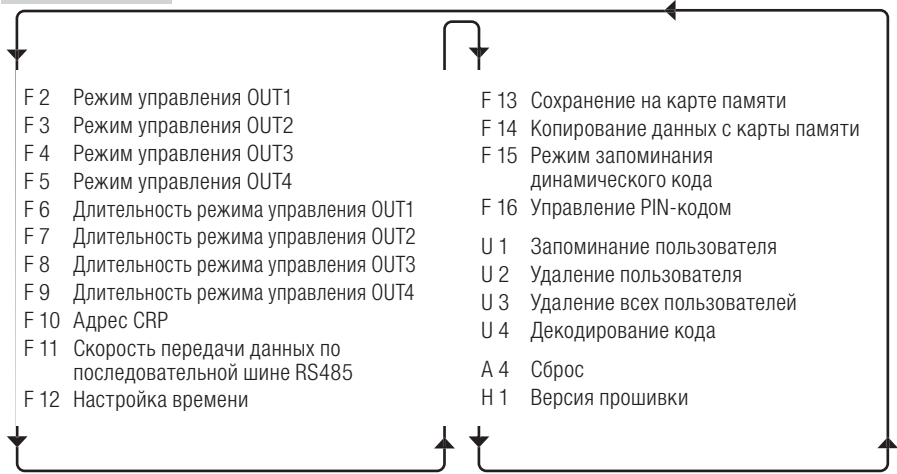

Функция	Описание (на черном фоне значения по умолчанию)
	Режим управления OUT1. Выбор режима управления выходом. [1] Режим «Присутствие оператора».
F 2	[2] Режим «Таймер 1» <-> 60 секунд. [3] Режим «Таймер 1» <-> 180 минут. [4] Режим «Пошаговый».
F 3	Режим управления OUT2. Смотрите [F 2].
F 4	Режим управления OUT3. Смотрите [F 2].
F 5	Режим управления OUT4. Смотрите [F 2].
F 6	Длительность режима управления OUT1. Установка длительности режима управления, если выбрана. [1]...<->...[60] секунд / [1]...<->...[780] минут
F 7	Длительность режима управления OUT2. Смотрите [F 6].
F 8	Длительность режима управления OUT3. Смотрите [F 6].
F 9	Длительность режима управления OUT4. Смотрите [F 6].
F 10	Адрес CRP. Присвоение уникального логического адреса для управления радио-приемником по CRP. [1].....[255]
F 11	Скорость передачи данных по шине RS485. Для настройки желаемой скорости COM-порта. [0] 1200 бод; [1] 2400 бод; [2] 4800 бод; [3] 9600 бод; [4] 14400 бод; [5] 19200 бод; [6] 38400 бод; [7] 57600 бод; [8] 115200 бод.
F 12	Настройка времени. См. подробную информацию в соответствующем разделе. Настройка доступна только при установленной плате SIPA06.
F 13	Сохранение на карте памяти. Функция позволяет сохранить настройки и данные пользователей. [0]; [1] Сохранить.
	F 13 Сохранение на карте памяти
	F 14 Копирование данных с карты памяти
	F 15 Режим запоминания динамического кода
	F 16 Управление PIN-кодом
	U 1 Запоминание пользователя
	U 2 Удаление пользователя
	U 3 Удаление всех пользователей
	U 4 Декодирование кода
	A 4 Сброс
	H 1 Версия прошивки

Функция	Описание (на черном фоне значения по умолчанию)
F 14	Копирование данных с карты памяти. Функция позволяет получить настройки и данные пользователей, скопировав их с карты памяти. [0]; [7] Копировать.
F 15	Режим запоминания динамического кода. См. подробную информацию в соответствующем разделе.
F 16	Управление PIN-кодом. См. подробную информацию в соответствующем разделе.
U 1	Запоминание пользователя. См. подробную информацию в соответствующем разделе.
U 2	Удаление отдельного пользователя. См. подробную информацию в соответствующем разделе.
U 3	Удаление всех пользователей. См. подробную информацию в соответствующем разделе.
U 4	Декодирование кода. Функция позволяет выбрать тип принимаемого кода управления: [7] Все серии. [2] Только серии с динамическим кодом. [3] Только серия TWIN. [4] Клавиатура /. [5] Проксимити-считыватель. ▲ При выборе кодировки радиосигнала автоматически удаляются все сохраненные пульта дистанционного управления. • Кодировка TWIN позволяет запоминать несколько пользователей с одним ключом (Key block).
A 4	Сброс. Восстановление значений по умолчанию. [0]; [7] Сбросить
H 1	Версия прошивки.

F 12 - Настройка времени

- Войдите в режим программирования, выберите «Настройка даты и времени» [F12] и затем [1].

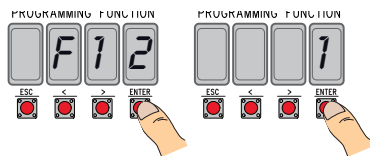

- На дисплее появятся, мигая (< / > для изменения, ENTER для подтверждения):

год (2 0 1 6), месяц (0 1 2), день (0 3 1), день недели (0 0 7);

час (0 0 2 3), минуты (0 0 5 9), секунды (0 0 5 9);

декретное время (0 0 0 0 зимнее время / 0 0 0 1 летнее время);

последующая регулировка заданного времени (0 0 0 0 / 0 0 0 1 для активации).

📖 Рекомендуется проверить точность времени спустя не менее месяца.

F 15 - Режим запоминания динамического кода

По умолчанию [F1], для добавления пультов ДУ с технологией динамического кода необходимо войти в плату управления и выполнить процедуру [U1].

Выбрав [OFF], можно запомнить пульты ДУ, используя ключ уже сохраненного ранее пульта ДУ (см. инструкцию, прилагаемую к пульту).

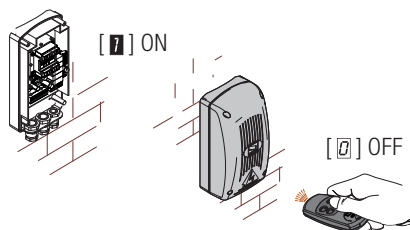

F 16 - Управление PIN-кодом

Для защиты от взлома или нежелательного программирования.

- Войдите в режим программирования и выберите «Управление PIN-кодом» [F16] и затем [1].

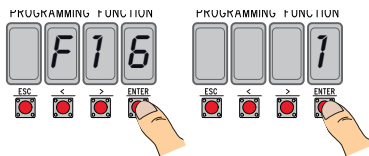

- Появится PIN-код по умолчанию [1234] с мигающей первой цифрой. Для изменения PIN-кода нажмите:

[</>] для изменения цифры;

[ESC] для перехода к следующей цифре;

[ENTER] для завершения изменения или подтверждения PIN-кода (в любой момент).

На дисплее появится сообщение [Sto] в знак подтверждения запоминания.

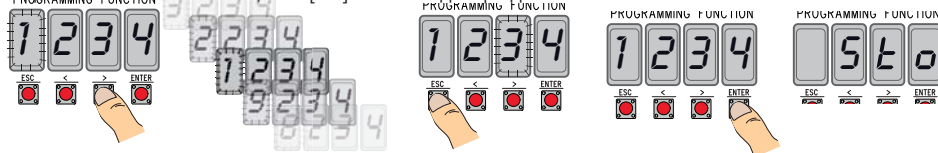

U 1 - Запоминание пользователя (макс. 3000)

Запоминание ПДУ (пользователя) всегда связано с режимом управления (см. функцию [F 2]/[F 3]/[F 4]/[F 5]).

📖 Перед тем как продолжить, вытащите карту памяти.

- Войдите в режим программирования, выберите "Запоминание пользователя" [U1].

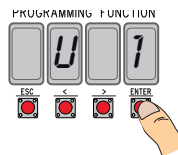

- Выберите реле, присваиваемое коду [1]/[2]/[3]/[4].

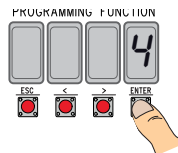

- На дисплее появится первая свободная позиция для запоминания.

 Свободные позиции отличаются тем, что они мигают.



- Отправьте код с помощью пульта управления (в том числе последовательно); в знак подтверждения запоминания на дисплее появится надпись [Sto].



 По достижении максимального количества пользователей на дисплее появится надпись [FULL].



U 2 - Удаление пользователя

- Войдите в режим программирования и выберите «Удалить пользователя» [U2], затем [1].

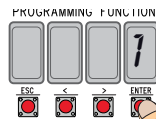
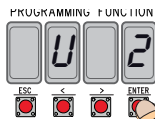

- На дисплее появится номер пользователя [3000].

Выберите пользователя, которого хотите удалить, и нажмите [ENTER]:

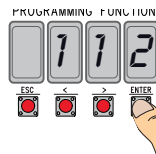

- В знак подтверждения удаления отдельно взятого пользователя на дисплее появится надпись [CLr] и замигает соответствующий номер: выберите следующего пользователя или выйдите из процедуры [ESC].



U 3 - Удаление всех пользователей

- Войдите в режим программирования и выберите «Удалить всех пользователей» [U3], затем [1].

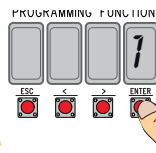
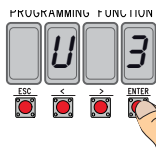

- Один за другим на дисплее быстро отобразятся все сохраненные пользователи, после чего на дисплее появится надпись [CLr] в знак подтверждения удаления всех пользователей.



ОБЩИЕ ПРЕДУПРЕЖДЕНИЯ

- Изделие в оригинальной упаковке компании-производителя может транспортироваться только в закрытом виде (в железнодорожных вагонах, контейнерах, закрытом автотранспорте).
- В случае обнаружения неисправности изделия необходимо прекратить его эксплуатацию и связаться с сервисной службой по адресу <https://www.came.com/global/en/contact-us> или позвонить по номеру, указанному на сайте.

 Дата изготовления указана в партии продукции, напечатанной на этикетке изделия. При необходимости свяжитесь с нами по адресу <https://www.came.com/global/en/contact-us>.

 С общими условиями продажи можно ознакомиться в официальных прейскурантах Came.

НОРМЫ И СТАНДАРТЫ

Изделие соответствует требованиям применимых директив, действовавших на момент изготовления.

RED

Компания-производитель CAME S.p.A. заявляет, что описанное в этом руководстве изделие соответствует требованиям директивы 2014/53/EU и британского технического регламента Radio Equipment Regulations 2017. С полным текстом деклараций о соответствии регламентам Ес (СЕ) и Великобритании (UKCA) можно ознакомиться на сайте www.came.com.

УТИЛИЗАЦИЯ

Утилизацию необходимо проводить в соответствии с действующим законодательством местности, в которой производилась эксплуатация изделия. Упаковочные компоненты (картон, пластмасса и т. д.) — твердые отходы, утилизируемые без каких-либо специфических трудностей. Необходимо просто разделить их так, чтобы они могли быть переработаны.

Другие компоненты (электронные платы, батарейки пультов дистанционного управления и т.д.), напротив, могут содержать загрязняющие вещества. Они должны передаваться компаниям, имеющим лицензию на их переработку.

НЕ ЗАГРЯЗНЯЙТЕ ОКРУЖАЮЩУЮ СРЕДУ!

1
2
3
4
5
6
7
8
9
10
11
12
13
14
15
16
17
18
19
20
21
22
23
24
25
26
27
28
29
30
31
32
33
34
35
36
37
38
39
40
41
42
43

44
45
46
47
48
49
50
51
52
53
54
55
56
57
58
59
60
61
62
63
64
65
66
67
68
69
70
71
72
73
74
75
76
77
78
79
80
81
82
83
84
85
86

CAME 

CAME.COM

CAME S.P.A.

Via Martiri Della Libertà, 15
31030 Dosson di Casier - Treviso - Italy
tel. (+39) 0422 4940 - fax. (+39) 0422 4941
info@came.com - www.came.com