

MINI MCR-2-V8-MOD-TCP - Module de communication

2905635

<https://www.phoenixcontact.com/fr/produits/2905635>

Veillez tenir compte du fait que les données affichées dans ce document PDF proviennent de notre catalogue en ligne. Vous trouverez les données complètes dans la documentation utilisateur. Nos conditions générales d'utilisation des téléchargements sont applicables.



Huit amplificateurs-séparateurs et convertisseurs de mesure MINI Analog Pro s'intègrent facilement et rapidement dans un réseau Modbus/TCP à l'aide d'un adaptateur de communication.

Description du produit

L'adaptateur de communication représente une solution de câblage rapide grâce à son concept d'enfichage innovant. Huit convertisseurs de signaux MINI Analog Pro peuvent être facilement et rapidement intégrés dans un réseau Modbus/TCP à l'aide d'un adaptateur de communication. Les combinaisons de signaux flexibles et l'inutilité des cartes d'entrées E/S permettent de gagner de la place dans l'armoire électrique et de faire des économies.

Données commerciales

Référence	2905635
Conditionnement	1 Unité(s)
Commande minimum	1 Unité(s)
Clé de vente	CK14ZZ
Product key	CK14ZZ
Page catalogue	Page 101 (C-5-2019)
GTIN	4046356996716
Poids par pièce (emballage compris)	201,5 g
Poids par pièce (hors emballage)	201,5 g
Numéro du tarif douanier	85176200
Pays d'origine	DE

MINI MCR-2-V8-MOD-TCP - Module de communication



2905635

<https://www.phoenixcontact.com/fr/produits/2905635>

Caractéristiques techniques

Remarques

Restriction d'utilisation

Remarque CEM	CEM : produit de classe A, voir déclaration du fabricant dans la section Téléchargements
--------------	--

Propriétés du produit

Type de produit	Module de communication
Gamme de produits	MINI Analog Pro

Propriétés d'isolation: GB Standard

Catégorie de surtension	II
Degré de pollution	2

Propriétés électriques

Tension d'isolement assignée	50 V _{eff}
Tension d'essai : entrée / sortie / alimentation	0,5 kV
Coefficient de température max.	0,01 %
Erreur de transmission max.	0,1 %

Alimentation

Tension nominale d'alimentation	12 V ... 24 V
Plage de tension d'alimentation	9,6 V ... 30 V
Courant absorbé typique	130 mA (pour 9,6 V DC)
Consommation de puissance	< 1200 mW

Données d'entrée

Sources d'entrée utilisables	Contact de commutation indépendant du potentiel Source de courant
Nombre d'entrées	8
Configurable/programmable	oui
Signal d'entrée courant	4 mA ... 20 mA
Courant d'entrée max.	24 mA
Résistance d'entrée entrée courant	50 Ω
Tension d'entrée maximale	5 V

Données de sortie

Protocoles supportés	Modbus/TCP
Nombre de sorties	1
Configurable/programmable	oui
Taux de transmission	10 Mbit/s 100 Mbit/s
Taux d'actualisation des données	15 ms

MINI MCR-2-V8-MOD-TCP - Module de communication



2905635

<https://www.phoenixcontact.com/fr/produits/2905635>

Caractéristiques de raccordement

Sortie

Type de raccordement	RJ45
Nombre de pôles	8

Données Ex

Installation Ex (EPL)	Gc
	Div. 2

Signalisation

Affichage d'état	LED verte
Affichage des défauts	LED rouge

Dimensions

Largeur	51,1 mm
Hauteur	104,1 mm
Profondeur	61 mm

Indications sur les matériaux

Matériau du boîtier	PBT 7% GF V0
---------------------	--------------

Conditions environnementales et de durée de vie

Conditions ambiantes

Indice de protection	IP20 (Protection contre les contacts avec les doigts)
Température ambiante (fonctionnement)	-40 °C ... 55 °C
Température ambiante (stockage/transport)	-40 °C ... 70 °C
Altitude	4000 m
Humidité de l'air admissible (fonctionnement)	5 % ... 95 %
Humidité de l'air admissible (stockage/transport)	5 % ... 95 %

Homologations

CE

Certificat	Conformité CE
------------	---------------

ATEX

Repérage	Ⓜ II 3 G Ex ec IIC T4 Gc
Certificat	BVS 21 ATEX E 064 X

UKCA Ex (UKEX)

Repérage	Ⓜ II 3 G Ex ec IIC T4 Gc
Certificat	PxCIF21UKEX2905634X

IECEX

Repérage	Ex ec IIC T4 Gc
----------	-----------------

MINI MCR-2-V8-MOD-TCP - Module de communication



2905635

<https://www.phoenixcontact.com/fr/produits/2905635>

Certificat	IECEX BVS 21.0071X
------------	--------------------

CCC / China-Ex

Repérage	Ex ec IIC T4 Gc
Certificat	2022122308115724

UL, USA / Canada

Repérage	UL 508 Listed
	Class I, Div. 2, Groups A, B, C, D T5
	Class I, Zone 2, Group IIC T5

EAC Ex

Repérage	Ex ec IIC T4 Gc
Certificat	BY/112 02.01 TP012 103.01 00081

Données CEM

Immunité	EN 61000-6-2
Remarque	De faibles écarts peuvent survenir lors de perturbations.
Compatibilité électromagnétique	Conformité à la directive CEM
Emission	EN 61000-6-4

Normes et spécifications

GB Standard

Normes/Prescriptions	GB/T 3836.1
	GB/T 3836.3

Montage

Type de montage	Montage par enfichage
Emplacement pour le montage	indifférent

MINI MCR-2-V8-MOD-TCP - Module de communication

2905635

<https://www.phoenixcontact.com/fr/produits/2905635>

Dessins

Schéma fonctionnel

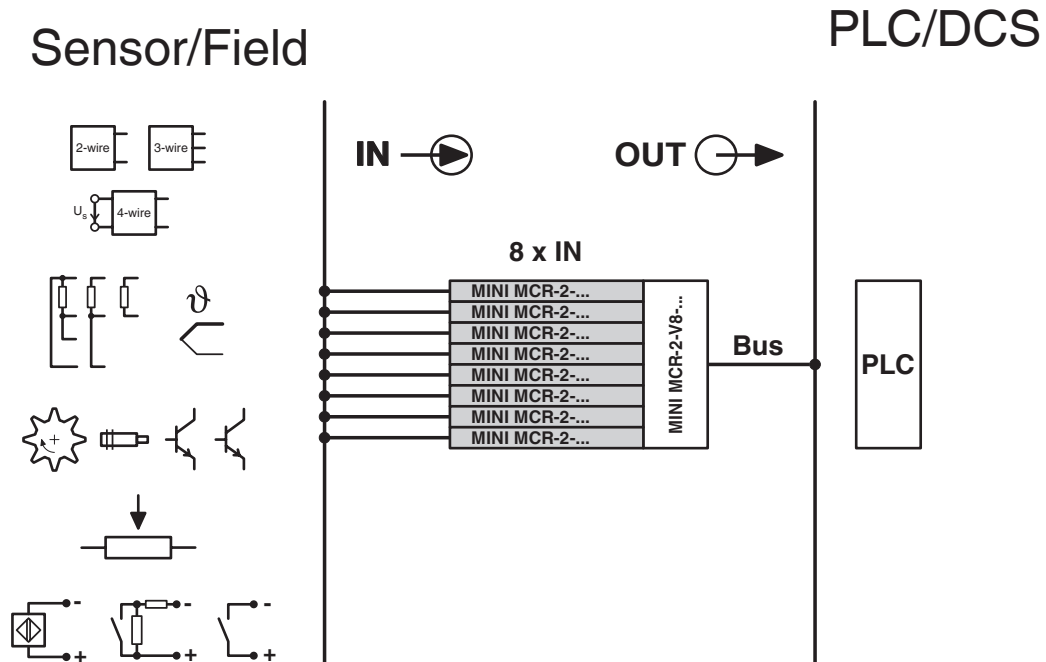

MINI MCR-2-V8-MOD-TCP - Module de communication



2905635

<https://www.phoenixcontact.com/fr/produits/2905635>

Homologations

 To download certificates, visit the product detail page: <https://www.phoenixcontact.com/fr/produits/2905635>



EAC

Identifiant de l'homologation: RU*DE.*08.B.01518/19



UL Listed

Identifiant de l'homologation: FILE E 238705



cUL Listed

Identifiant de l'homologation: FILE E 238705



cUL Listed

Identifiant de l'homologation: FILE E 196811



UL Listed

Identifiant de l'homologation: FILE E 196811

cULus Listed

cULus Listed

MINI MCR-2-V8-MOD-TCP - Module de communication



2905635

<https://www.phoenixcontact.com/fr/produits/2905635>

Classifications

ECLASS

ECLASS-11.0	27242608
ECLASS-12.0	27242608
ECLASS-13.0	27242608

ETIM

ETIM 9.0	EC001604
----------	----------

UNSPSC

UNSPSC 21.0	32151600
-------------	----------

MINI MCR-2-V8-MOD-TCP - Module de communication



2905635

<https://www.phoenixcontact.com/fr/produits/2905635>

Conformité environnementale

REACH SVHC	Lead 7439-92-1
China RoHS	Période d'utilisation conforme (EFUP) : 50 ans
	Vous trouverez des informations sur les substances dangereuses dans la déclaration du fabricant dans l'onglet « Téléchargements »

MINI MCR-2-V8-MOD-TCP - Module de communication

2905635

<https://www.phoenixcontact.com/fr/produits/2905635>

Accessoires

MINI MCR-2-PTB - Bloc de jonction d'alimentation

2902066

<https://www.phoenixcontact.com/fr/produits/2902066>



Module d'alimentation à connectique enfichable pour alimentation du connecteur sur profilé en tension. Surveillance des tensions d'alimentation en combinaison avec le module de surveillance des défauts. Raccordement vissé

MINI MCR-2-PTB-PT - Bloc de jonction d'alimentation

2902067

<https://www.phoenixcontact.com/fr/produits/2902067>



Module d'alimentation à connectique enfichable pour alimentation du connecteur sur profilé en tension. Surveillance des tensions d'alimentation en combinaison avec le module de surveillance des défauts. Connectique Push-in

MINI MCR-2-V8-MOD-TCP - Module de communication

2905635

<https://www.phoenixcontact.com/fr/produits/2905635>

MINI MCR-2-TB - Blocs de jonction simple

2902068

<https://www.phoenixcontact.com/fr/produits/2902068>



Bloc de jonction de traversée avec connectique enfichable pour la transmission des signaux déjà isolés galvaniquement. Raccordement vissé

MINI MCR-2-FM-RC - Élément de surveillance

2904504

<https://www.phoenixcontact.com/fr/produits/2904504>



Le module de surveillance des défauts avec connectique enfichable sert à l'analyse et à la signalisation des erreurs collectées par le système de surveillance des défauts (Fault Monitoring) ainsi qu'à la surveillance des tensions d'alimentation. Signalisation des erreurs via le contact NF. Connectique à vis, configuration standard

MINI MCR-2-V8-MOD-TCP - Module de communication

2905635

<https://www.phoenixcontact.com/fr/produits/2905635>

MINI MCR-2-FM-RC-PT - Élément de surveillance

2904508

<https://www.phoenixcontact.com/fr/produits/2904508>



Le module de surveillance des défauts avec connectique enfichable sert à l'analyse et à la signalisation des erreurs collectées par le système de surveillance des défauts (Fault Monitoring) ainsi qu'à la surveillance des tensions d'alimentation. Signalisation des erreurs via le contact NF. Connectique Push-in, configuration standard

MINI MCR-2-UNI-UI-UIRO-PT - Amplificateur-séparateur

2902028

<https://www.phoenixcontact.com/fr/produits/2902028>



Amplificateur-séparateur à 4 voies à configuration universelle, avec sortie de couplage et technologie de raccordement enfichable pour l'isolation galvanique des signaux analogiques. Configurable par DIP switch ou avec un logiciel. Technologie de raccordement Push-in, configuration standard.

MINI MCR-2-V8-MOD-TCP - Module de communication

2905635

<https://www.phoenixcontact.com/fr/produits/2905635>

MINI MCR-2-UNI-UI-UIRO - Amplificateur-séparateur

2902026

<https://www.phoenixcontact.com/fr/produits/2902026>



Amplificateur-séparateur à 4 voies à configuration universelle, avec sortie de couplage et technologie de raccordement enfichable pour l'isolation galvanique des signaux analogiques. Configurable par DIP switch ou avec un logiciel. Technologie de raccordement vissé, configuration standard.

MINI MCR-2-UNI-UI-UIRO-PT-C - Amplificateur-séparateur

2902027

<https://www.phoenixcontact.com/fr/produits/2902027>



Amplificateur-séparateur à 4 voies à configuration universelle, avec sortie de couplage et technologie de raccordement enfichable pour l'isolation galvanique des signaux analogiques. Configurable par DIP switch ou avec un logiciel. Technologie de raccordement Push-in, configuration à la commande.

MINI MCR-2-V8-MOD-TCP - Module de communication

2905635

<https://www.phoenixcontact.com/fr/produits/2905635>

MINI MCR-2-UNI-UI-UIRO-C - Amplificateur-séparateur

2902024

<https://www.phoenixcontact.com/fr/produits/2902024>



Amplificateur-séparateur à 4 voies à configuration universelle, avec sortie de couplage et technologie de raccordement enfichable pour l'isolation galvanique des signaux analogiques. Configurable par DIP switch ou avec un logiciel. Technologie de raccordement vissé, configuration à la commande.

MINI MCR-2-UI-UI-PT - Amplificateur-séparateur

2902040

<https://www.phoenixcontact.com/fr/produits/2902040>

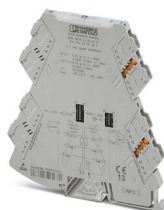

Amplificateur-séparateur à 3 voies avec technologie de raccordement enfichable et commutation calibrée de la plage de mesure pour l'isolation galvanique des signaux analogiques unipolaires ou bipolaires. Entrée et sortie configurables par DIP switch. Technologie de raccordement Push-in, configuration standard.

MINI MCR-2-V8-MOD-TCP - Module de communication

2905635

<https://www.phoenixcontact.com/fr/produits/2905635>

MINI MCR-2-UI-UI - Amplificateur-séparateur

2902037

<https://www.phoenixcontact.com/fr/produits/2902037>

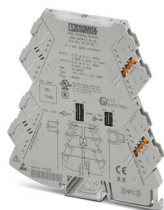

Amplificateur-séparateur à 3 voies avec technologie de raccordement enfichable et commutation calibrée de la plage de mesure pour l'isolation galvanique des signaux analogiques unipolaires ou bipolaires. Entrée et sortie configurables par DIP switch. Technologie de raccordement vissé, configuration standard.

MINI MCR-2-UI-UI-PT-C - Amplificateur-séparateur

2902039

<https://www.phoenixcontact.com/fr/produits/2902039>

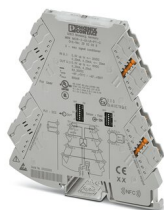

Amplificateur-séparateur à 3 voies avec technologie de raccordement enfichable et commutation calibrée de la plage de mesure pour l'isolation galvanique des signaux analogiques unipolaires ou bipolaires. Entrée et sortie configurables par DIP switch. Technologie de raccordement Push-in, configuration à la commande.

MINI MCR-2-V8-MOD-TCP - Module de communication

2905635

<https://www.phoenixcontact.com/fr/produits/2905635>

MINI MCR-2-UI-UI-C - Amplificateur-séparateur

2902036

<https://www.phoenixcontact.com/fr/produits/2902036>

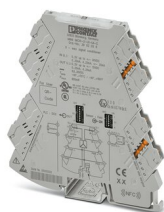

Amplificateur-séparateur à 3 voies avec technologie de raccordement enfichable et commutation calibrée de la plage de mesure pour l'isolation galvanique des signaux analogiques unipolaires ou bipolaires. Entrée et sortie configurables par DIP switch. Technologie de raccordement vissé, configuration à la commande.

MINI MCR-2-U-UI-PT - Amplificateur-séparateur

2902021

<https://www.phoenixcontact.com/fr/produits/2902021>



Amplificateur séparateur à 3 voies, avec entrée/sortie configurables, pour l'isolation galvanique et la conversion de signaux analogiques, dans la plage mV et V, aussi bien unipolaire que bipolaire. Connectique Push-in, configuration standard.

MINI MCR-2-V8-MOD-TCP - Module de communication

2905635

<https://www.phoenixcontact.com/fr/produits/2905635>

MINI MCR-2-U-UI - Amplificateur-séparateur

2902019

<https://www.phoenixcontact.com/fr/produits/2902019>



Amplificateur séparateur à 3 voies, avec entrée/sortie configurables, pour l'isolation galvanique et la conversion de signaux analogiques, dans la plage mV et V, aussi bien unipolaire que bipolaire. Raccordement vissé, configuration standard.

MINI MCR-2-U-I0-PT - Amplificateur-séparateur

2902023

<https://www.phoenixcontact.com/fr/produits/2902023>



Amplificateur-séparateur à 3 voies avec connectique enfichable pour l'isolation galvanique de signaux analogiques. Signal d'entrée : 0 V ... 10 V, signal de sortie : 0 mA ... 20 mA, connectique Push-in

MINI MCR-2-V8-MOD-TCP - Module de communication

2905635

<https://www.phoenixcontact.com/fr/produits/2905635>

MINI MCR-2-U-I0 - Amplificateur-séparateur

2902022

<https://www.phoenixcontact.com/fr/produits/2902022>

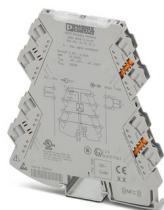

Amplificateur-séparateur à 3 voies avec technologie de raccordement enfichable pour l'isolation galvanique des signaux analogiques. Signal d'entrée : 0 V ... 10 V, signal de sortie : 0 mA ... 20 mA, technologie de raccordement vissé

MINI MCR-2-U-I4-PT - Amplificateur-séparateur

2902030

<https://www.phoenixcontact.com/fr/produits/2902030>



Amplificateur-séparateur à 3 voies avec technologie de raccordement enfichable pour l'isolation galvanique des signaux analogiques. Signal d'entrée : 0 V ... 10 V, signal de sortie : 4 mA ... 20 mA, technologie de raccordement Push-in

MINI MCR-2-V8-MOD-TCP - Module de communication

2905635

<https://www.phoenixcontact.com/fr/produits/2905635>

MINI MCR-2-U-I4 - Amplificateur-séparateur

2902029

<https://www.phoenixcontact.com/fr/produits/2902029>

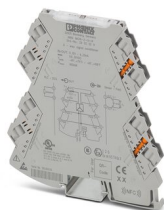

Amplificateur-séparateur à 3 voies avec technologie de raccordement enfichable pour l'isolation galvanique des signaux analogiques. Signal d'entrée : 0 V ... 10 V, signal de sortie : 4 mA ... 20 mA, technologie de raccordement vissé

MINI MCR-2-I-I-PT - Amplificateur-séparateur

2901999

<https://www.phoenixcontact.com/fr/produits/2901999>



Amplificateur-séparateur à 3 voies avec connectique enfichable pour l'isolation galvanique de signaux analogiques. Signal d'entrée : 0(4) mA ... 20 mA, signal de sortie : 0(4) mA ... 20 mA, connectique Push-in.

MINI MCR-2-V8-MOD-TCP - Module de communication

2905635

<https://www.phoenixcontact.com/fr/produits/2905635>

MINI MCR-2-I-I - Amplificateur-séparateur

2901998

<https://www.phoenixcontact.com/fr/produits/2901998>

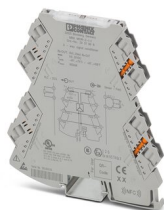

Amplificateur-séparateur à 3 voies avec connectique enfichable pour l'isolation galvanique de signaux analogiques. Signal d'entrée 0(4) mA ... 20 mA, signal de sortie : 0(4) mA ... 20 mA, raccordement vissé

MINI MCR-2-UNI-UI-2UI-PT - Duplicateurs de signal

2905028

<https://www.phoenixcontact.com/fr/produits/2905028>



Duplicateur de signaux à 4 voies, à configuration universelle, avec technologie de raccordement enfichable pour l'isolation galvanique et la duplication de signaux analogiques. Configurable par DIP switch ou avec un logiciel. Technologie de raccordement Push-in, configuration standard.

MINI MCR-2-V8-MOD-TCP - Module de communication

2905635

<https://www.phoenixcontact.com/fr/produits/2905635>

MINI MCR-2-UNI-UI-2UI - Duplicateurs de signal

2905026

<https://www.phoenixcontact.com/fr/produits/2905026>



Duplicateur de signaux à 4 voies, à configuration universelle, avec technologie de raccordement enfichable pour l'isolation galvanique et la duplication de signaux analogiques. Configurable par DIP switch ou avec un logiciel. Technologie de raccordement vissé, configuration standard.

MINI MCR-2-UNI-UI-2UI-PT-C - Duplicateurs de signal

2905027

<https://www.phoenixcontact.com/fr/produits/2905027>



Duplicateur de signaux à 4 voies, à configuration universelle, avec technologie de raccordement enfichable pour l'isolation galvanique et la duplication de signaux analogiques. Configurable par DIP switch ou avec un logiciel. Technologie de raccordement Push-in, configuration à la commande.

MINI MCR-2-V8-MOD-TCP - Module de communication

2905635

<https://www.phoenixcontact.com/fr/produits/2905635>

MINI MCR-2-UNI-UI-2UI-C - Duplicateurs de signal

2905025

<https://www.phoenixcontact.com/fr/produits/2905025>



Duplicateur de signaux à 4 voies, à configuration universelle, avec technologie de raccordement enfichable pour l'isolation galvanique et la duplication de signaux analogiques. Configurable par DIP switch ou avec un logiciel. Technologie de raccordement vissé, configuration à la commande.

MINI MCR-2-RPSS-I-I-PT - Modules d'isolation/alimentation

2902015

<https://www.phoenixcontact.com/fr/produits/2902015>



Séparateur d'alimentation à 3 voies avec technologie de raccordement enfichable. Transparent HART, signal d'entrée 0(4) mA ... 20 mA, signal de sortie 0(4) mA ... 20 mA. L'appareil peut être utilisé aussi bien en mode séparateur qu'en mode séparateur d'alimentation. Technologie de raccordement Push-in

MINI MCR-2-V8-MOD-TCP - Module de communication

2905635

<https://www.phoenixcontact.com/fr/produits/2905635>

MINI MCR-2-RPSS-I-I - Modules d'isolation/alimentation

2902014

<https://www.phoenixcontact.com/fr/produits/2902014>



Séparateur d'alimentation à 3 voies avec technologie de raccordement enfichable. Transparent HART, signal d'entrée 0(4) mA ... 20 mA, signal de sortie 0(4) mA ... 20 mA. L'appareil peut être utilisé aussi bien en mode séparateur qu'en mode séparateur d'alimentation. Technologie de raccordement vissé

MINI MCR-2-RPSS-I-2I-PT - Modules d'isolation/alimentation

2905629

<https://www.phoenixcontact.com/fr/produits/2905629>



Doubleur d'alimentation 4 voies avec technologie de raccordement enfichable. Transparent HART, signal d'entrée 0(4) mA ... 20 mA, signaux de sortie 0(4) mA ... 20 mA. Il est possible d'utiliser l'appareil aussi bien en mode doubleur de signal qu'en mode doubleur d'alimentation. Technologie de raccordement Push-in.

MINI MCR-2-V8-MOD-TCP - Module de communication

2905635

<https://www.phoenixcontact.com/fr/produits/2905635>

MINI MCR-2-RPSS-I-2I - Modules d'isolation/alimentation

2905628

<https://www.phoenixcontact.com/fr/produits/2905628>



Doubleur d'alimentation 4 voies avec technologie de raccordement enfichable. Transparent HART, signal d'entrée 0(4) mA ... 20 mA, signaux de sortie 0(4) mA ... 20 mA. Il est possible d'utiliser l'appareil aussi bien en mode doubleur de signal qu'en mode doubleur d'alimentation. Technologie de raccordement vissé.

MINI MCR-2-I-I-ILP-PT - Séparateurs passifs

2901995

<https://www.phoenixcontact.com/fr/produits/2901995>



Séparateur 2 voies à 1 canal alimenté par la boucle d'entrée avec technologie de raccordement enfichable, pour l'isolation galvanique de signaux analogiques. Signal d'entrée = signal de sortie : 0(4) mA ... 20 mA. Technologie de raccordement Push-in.

MINI MCR-2-V8-MOD-TCP - Module de communication

2905635

<https://www.phoenixcontact.com/fr/produits/2905635>

MINI MCR-2-I-I-ILP - Séparateurs passifs

2901994

<https://www.phoenixcontact.com/fr/produits/2901994>



Séparateur 2 voies à 1 canal alimenté par la boucle d'entrée avec technologie de raccordement enfichable, pour l'isolation galvanique de signaux analogiques. Signal d'entrée = signal de sortie : 0(4) mA ... 20 mA. Raccordement vissé.

MINI MCR-2-RTD-UI-PT - Convertisseurs de mesure de thermomètre à résistance

2902052

<https://www.phoenixcontact.com/fr/produits/2902052>



Convertisseur de température configurable avec technologie de raccordement enfichable pour le raccordement des sondes et des codeurs thermométriques à résistance à 2, 3 et 4 conducteurs. Configurable par DIP switch ou avec un logiciel. Technologie de raccordement Push-in, configuration standard

MINI MCR-2-V8-MOD-TCP - Module de communication

2905635

<https://www.phoenixcontact.com/fr/produits/2905635>

MINI MCR-2-RTD-UI - Convertisseurs de mesure de thermomètre à résistance

2902049

<https://www.phoenixcontact.com/fr/produits/2902049>



Convertisseur de température configurable avec technologie de raccordement enfichable pour le raccordement des sondes et des codeurs thermométriques à résistance à 2, 3 et 4 conducteurs. Configurable par DIP switch ou avec un logiciel. Technologie de raccordement vissé, configuration standard

MINI MCR-2-RTD-UI-PT-C - Convertisseurs de mesure de thermomètre à résistance

2902051

<https://www.phoenixcontact.com/fr/produits/2902051>



Convertisseur de température configurable avec technologie de raccordement enfichable pour le raccordement des sondes et des codeurs thermométriques à résistance à 2, 3 et 4 conducteurs. Configurable par DIP switch ou avec un logiciel. Technologie de raccordement Push-in, configuration à la commande

MINI MCR-2-V8-MOD-TCP - Module de communication

2905635

<https://www.phoenixcontact.com/fr/produits/2905635>

MINI MCR-2-RTD-UI-C - Convertisseurs de mesure de thermomètre à résistance

2902048

<https://www.phoenixcontact.com/fr/produits/2902048>

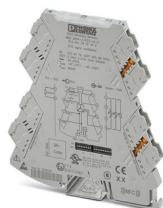

Convertisseur de température configurable avec technologie de raccordement enfichable pour le raccordement des sondes et des codeurs thermométriques à résistance à 2, 3 et 4 conducteurs. Configurable par DIP switch ou avec un logiciel. Technologie de raccordement vissé, configuration à la commande

MINI MCR-2-TC-UI-PT - Convertisseur de mesure de thermocouples

2905249

<https://www.phoenixcontact.com/fr/produits/2905249>



Convertisseur de température configurable avec technologie de raccordement enfichable pour le raccordement de thermocouples. Configurable par DIP switch ou avec un logiciel. Technologie de raccordement Push-in, configuration standard

MINI MCR-2-V8-MOD-TCP - Module de communication

2905635

<https://www.phoenixcontact.com/fr/produits/2905635>

MINI MCR-2-TC-UI - Convertisseur de mesure de thermocouples

2902055

<https://www.phoenixcontact.com/fr/produits/2902055>



Convertisseur de température configurable avec technologie de raccordement enfichable pour le raccordement de thermocouples. Configurable par DIP switch ou avec un logiciel. Technologie de raccordement vissé, configuration standard

MINI MCR-2-TC-UI-PT-C - Convertisseur de mesure de thermocouples

2905248

<https://www.phoenixcontact.com/fr/produits/2905248>



Convertisseur de température configurable avec technologie de raccordement enfichable pour le raccordement de thermocouples. Configurable par DIP switch ou avec un logiciel. Technologie de raccordement Push-in, configuration à la commande

MINI MCR-2-V8-MOD-TCP - Module de communication

2905635

<https://www.phoenixcontact.com/fr/produits/2905635>

MINI MCR-2-TC-UI-C - Convertisseur de mesure de thermocouples

2902053

<https://www.phoenixcontact.com/fr/produits/2902053>



Convertisseur de température configurable avec technologie de raccordement enfichable pour le raccordement de thermocouples. Configurable par DIP switch ou avec un logiciel. Technologie de raccordement vissé, configuration à la commande

MINI MCR-2-T-REL-PT - Bascule double seuil

2905633

<https://www.phoenixcontact.com/fr/produits/2905633>

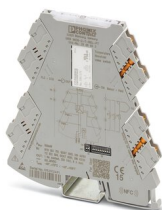

Commutateur de valeur-limite de température, à configuration universelle, avec sortie de relais NO pour le raccordement de thermomètres à résistance à 2, 3 ou 4 conducteurs et de thermocouples. Configurable via sélecteur de codage DIP ou logiciel. Connectique Push-in

MINI MCR-2-V8-MOD-TCP - Module de communication

2905635

<https://www.phoenixcontact.com/fr/produits/2905635>

MINI MCR-2-T-REL - Bascule double seuil

2905632

<https://www.phoenixcontact.com/fr/produits/2905632>



Commutateur de valeur-limite de température, à configuration universelle, avec sortie de relais NO pour le raccordement de thermomètres à résistance à 2, 3 ou 4 conducteurs et de thermocouples. Configurable avec un sélecteur de codage DIP ou un logiciel, raccordement vissé

MINI MCR-2-UI-FRO-PT - Convertisseur de fréquence

2902032

<https://www.phoenixcontact.com/fr/produits/2902032>



Variateur de vitesse analogique avec fonction de valeur limite et technologie de raccordement enfichable pour la conversion des signaux normalisés en signaux de fréquence ou MIL. Configurable par DIP switch ou avec un logiciel. Technologie de raccordement Push-in, configuration standard.

MINI MCR-2-V8-MOD-TCP - Module de communication

2905635

<https://www.phoenixcontact.com/fr/produits/2905635>

MINI MCR-2-UI-FRO - Convertisseur de fréquence

2902031

<https://www.phoenixcontact.com/fr/produits/2902031>



Variateur de vitesse analogique avec fonction de valeur limite et technologie de raccordement enfichable pour la conversion des signaux normalisés en signaux de fréquence ou MIL. Configurable par DIP switch ou avec un logiciel. Technologie de raccordement vissé, configuration standard.

MINI MCR-2-UI-FRO-PT-C - Convertisseur de fréquence

2906202

<https://www.phoenixcontact.com/fr/produits/2906202>



Convertisseur de fréquence analogique avec fonction de valeur seuil et connectique enfichable pour la conversion de signaux normalisés en signaux de fréquence ou PWM. Configurable avec un commutateur DIP ou un logiciel. Connectique Push-in, configuration à la commande.

MINI MCR-2-V8-MOD-TCP - Module de communication

2905635

<https://www.phoenixcontact.com/fr/produits/2905635>

MINI MCR-2-UI-FRO-C - Convertisseur de fréquence

2906201

<https://www.phoenixcontact.com/fr/produits/2906201>



Convertisseur de fréquence analogique avec fonction de valeur seuil et connectique enfichable pour la conversion de signaux normalisés en signaux de fréquence ou PWM. Configurable avec un commutateur DIP ou un logiciel. Raccordement vissé, configuration à la commande.

MINI MCR-2-POT-UI-PT - Convertisseurs de résistances / de potentiomètre

2902017

<https://www.phoenixcontact.com/fr/produits/2902017>



Convertisseur de mesure potentiomètre configurable avec technologie de raccordement enfichable pour le raccordement des potentiomètres de 0Ω ... 100Ω à $0 \text{ k}\Omega$... $100 \text{ k}\Omega$. Configurable par DIP switch ou avec un logiciel. Technologie de raccordement Push-in, configuration standard

MINI MCR-2-V8-MOD-TCP - Module de communication

2905635

<https://www.phoenixcontact.com/fr/produits/2905635>

MINI MCR-2-POT-UI - Convertisseurs de résistances / de potentiomètre

2902016

<https://www.phoenixcontact.com/fr/produits/2902016>



Convertisseur de mesure potentiomètre configurable avec technologie de raccordement enfichable pour le raccordement des potentiomètres de 0Ω ... 100Ω à $0 \text{ k}\Omega$... $100 \text{ k}\Omega$. Configurable par DIP switch ou avec un logiciel. Technologie de raccordement vissé, configuration standard

MINI MCR-2-POT-UI-PT-C - Convertisseurs de résistances / de potentiomètre

2905006

<https://www.phoenixcontact.com/fr/produits/2905006>



Convertisseur de mesure potentiomètre configurable avec technologie de raccordement enfichable pour le raccordement des potentiomètres de 0Ω ... 100Ω à $0 \text{ k}\Omega$... $100 \text{ k}\Omega$. Configurable par DIP switch ou avec un logiciel. Technologie de raccordement Push-in, configuration à la commande

MINI MCR-2-V8-MOD-TCP - Module de communication

2905635

<https://www.phoenixcontact.com/fr/produits/2905635>

MINI MCR-2-POT-UI-C - Convertisseurs de résistances / de potentiomètre

2905005

<https://www.phoenixcontact.com/fr/produits/2905005>



Convertisseur de mesure potentiomètre configurable avec technologie de raccordement enfichable pour le raccordement des potentiomètres de 0Ω ... 100Ω à $0 k\Omega$... $100 k\Omega$. Configurable par DIP switch ou avec un logiciel. Technologie de raccordement vissé, configuration à la commande

MINI MCR-2-NAM-2RO-PT - Amplificateur-séparateur

2902005

<https://www.phoenixcontact.com/fr/produits/2902005>



Amplificateur-séparateur configurable NAMUR à technologie de raccordement enfichable, pour détecteurs de proximité et contacts de commutation indépendants du potentiel de terre et couplés avec des résistances. 2 sorties transistor. Configurable par DIP switch. Technologie de raccordement Push-in.

MINI MCR-2-V8-MOD-TCP - Module de communication

2905635

<https://www.phoenixcontact.com/fr/produits/2905635>

MINI MCR-2-NAM-2RO - Amplificateur-séparateur

2902004

<https://www.phoenixcontact.com/fr/produits/2902004>



Amplificateur-séparateur configurable NAMUR à technologie de raccordement enfichable, pour détecteurs de proximité et contacts de commutation indépendants du potentiel de terre et couplés avec des résistances. 2 sorties transistor, configurables par DIP switch. Technologie de raccordement vissé.

MINI MCR-2-F-UI - Convertisseur de fréquence

2902056

<https://www.phoenixcontact.com/fr/produits/2902056>



Convertisseur de fréquence à configuration universelle, pour la conversion des signaux de fréquence (Hz/rpm) et de modulation d'impulsions en largeur, en signaux normalisés. Tensions de capteur supérieure à 8,2 V DC, en relation avec MINI MCR-2-SPS 1033202 possible. Raccordement vissé.

MINI MCR-2-V8-MOD-TCP - Module de communication

2905635

<https://www.phoenixcontact.com/fr/produits/2905635>

MINI MCR-2-F-UI-PT - Convertisseur de fréquence

2902058

<https://www.phoenixcontact.com/fr/produits/2902058>



Convertisseur de fréquence à configuration universelle, pour la conversion des signaux de fréquence (Hz/rpm) et de modulation d'impulsions en largeur, en signaux normalisés. Tensions de capteur supérieure à 8,2 V DC, en relation avec MINI MCR-2-SPS-PT 1033201 possible. Technologie de raccordement Push-in.

ME 6,2 TBUS-2 1,5/5-ST-3,81 GY - Connecteur-bus sur profilé

2695439

<https://www.phoenixcontact.com/fr/produits/2695439>

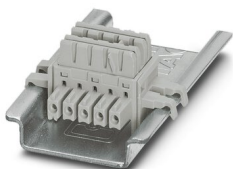

Connecteur-bus sur profilé (TBUS), 5 pôles, pour le pontage de la tension d'alimentation, encliquetable sur profilé NS 35/... selon EN 60715

MINI MCR-2-V8-MOD-TCP - Module de communication

2905635

<https://www.phoenixcontact.com/fr/produits/2905635>

IFS-USB-PROG-ADAPTER - Adaptateur de programmation

2811271

<https://www.phoenixcontact.com/fr/produits/2811271>



Adaptateur de programmation avec interface USB, pour programmation avec logiciel. Le pilote USB est fourni dans les logiciels des produits à programmer, comme par exemple les convertisseurs de mesure ou les gestionnaires de moteur.

ME 6,2 TBUS-2 1,5/5-ST-3,81 GN - Connecteur-bus sur profilé

2869728

<https://www.phoenixcontact.com/fr/produits/2869728>

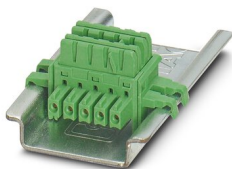

Connecteur sur profilé pour montage sur profilé. Universel pour boîtiers TBUS. Contacts or, 5 pôles.

MINI MCR-2-V8-MOD-TCP - Module de communication

2905635

<https://www.phoenixcontact.com/fr/produits/2905635>

IFS-BT-PROG-ADAPTER - Adaptateur

2905872

<https://www.phoenixcontact.com/fr/produits/2905872>

Adaptateur Bluetooth avec interface Micro-USB et S-PORT pour la communication sans fil avec les séries d'appareils MINI Analog, MINI Analog Pro, MACX Analog, passerelles-systèmes Interface et PLC logic.



TWN4 MIFARE NFC USB ADAPTER - Adaptateur de programmation

2909681

<https://www.phoenixcontact.com/fr/produits/2909681>

Adaptateur de programmation Near Field Communication (NFC) avec interface USB pour une configuration sans fil des produits compatibles NFC de Phoenix Contact avec logiciel. Aucun pilote USB spécial n'est requis.



MINI MCR-2-V8-MOD-TCP - Module de communication

2905635

<https://www.phoenixcontact.com/fr/produits/2905635>

UCT-EM (30X5) - Repère pour crampon terminal

0801505

<https://www.phoenixcontact.com/fr/produits/0801505>



Repère pour crampon terminal, Planche, blanc, vierge, repérable avec : TOPMARK NEO, LASER TOPMARK, BLUEMARK ID COLOR, BLUEMARK ID, BLUEMARK CLED, THERMOMARK PRIME, THERMOMARK CARD 2.0, THERMOMARK CARD, type de montage: encliquetage, surface utile: 30 x 5 mm, Nombre d'étiquettes: 24

UCT-EM (30X5) CUS - Repère pour crampon terminal

0801589

<https://www.phoenixcontact.com/fr/produits/0801589>



Repère pour crampon terminal, à commander : sous forme de planche, blanc, impression selon les indications du client, type de montage: encliquetage dans le porte-repère, surface utile: 30 x 5 mm, Nombre d'étiquettes: 24

MINI MCR-2-V8-MOD-TCP - Module de communication



2905635

<https://www.phoenixcontact.com/fr/produits/2905635>

SK 5,0 WH:REEL - Bandes de repérage

0805221

<https://www.phoenixcontact.com/fr/produits/0805221>



Bandes de repérage, Rouleau, blanc, vierge, repérable avec : THERMOMARK E.300 (D)/600 (D), THERMOMARK ROLL 2.0, THERMOMARK ROLL, THERMOMARK ROLL X1, THERMOMARK ROLLMASTER 300/600, THERMOMARK X1.2, type de montage: collage, surface utile: sans fin x 5 mm

UC-EMLP (15X5) - Etiquette en plastique

0819301

<https://www.phoenixcontact.com/fr/produits/0819301>



Etiquette en plastique, Planche, blanc, vierge, repérable avec : BLUEMARK ID COLOR, BLUEMARK ID, BLUEMARK CLED, PLOTMARK, CMS-P1-PLOTTER, type de montage: collage, surface utile: 15 x 5 mm, Nombre d'étiquettes: 10

MINI MCR-2-V8-MOD-TCP - Module de communication

2905635

<https://www.phoenixcontact.com/fr/produits/2905635>

UC-EMLP (15X5) YE - Etiquette en plastique

0822615

<https://www.phoenixcontact.com/fr/produits/0822615>

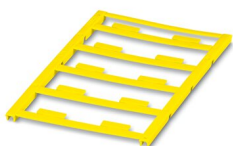

Etiquette en plastique, Planche, jaune, vierge, repérable avec : BLUEMARK ID COLOR, BLUEMARK ID, BLUEMARK CLED, PLOTMARK, CMS-P1-PLOTTER, type de montage: collage, surface utile: 15 x 5 mm, Nombre d'étiquettes: 10

UC-EMLP (15X5) CUS - Etiquette en plastique

0824550

<https://www.phoenixcontact.com/fr/produits/0824550>



Etiquette en plastique, à commander : sous forme de planche, blanc, impression selon les indications du client, type de montage: collage, surface utile: 15 x 5 mm

MINI MCR-2-V8-MOD-TCP - Module de communication



2905635

<https://www.phoenixcontact.com/fr/produits/2905635>

UC-EMLP (15X5) YE CUS - Etiquette en plastique

0824551

<https://www.phoenixcontact.com/fr/produits/0824551>

Etiquette en plastique, à commander : sous forme de planche, jaune, impression selon les indications du client, type de montage: collage, surface utile: 15 x 5 mm

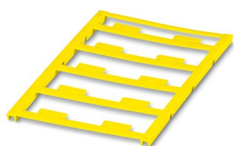

UC-EMLP (15X5) SR - Etiquette en plastique

0828095

<https://www.phoenixcontact.com/fr/produits/0828095>

Etiquette en plastique, Planche, argent, vierge, repérable avec : BLUEMARK ID COLOR, BLUEMARK ID, BLUEMARK CLED, PLOTMARK, CMS-P1-PLOTTER, type de montage: collage, surface utile: 15 x 5 mm, Nombre d'étiquettes: 10

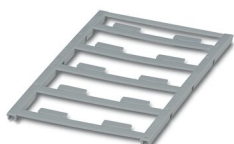

MINI MCR-2-V8-MOD-TCP - Module de communication

2905635

<https://www.phoenixcontact.com/fr/produits/2905635>

UC-EMLP (15X5) SR CUS - Etiquette en plastique

0828099

<https://www.phoenixcontact.com/fr/produits/0828099>

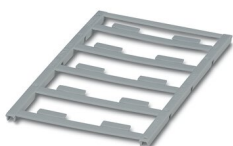

Etiquette en plastique, à commander : sous forme de planche, argent, impression selon les indications du client, type de montage: collage, surface utile: 15 x 5 mm, Nombre d'étiquettes: 10

US-EMLP (15X5) - Etiquette en plastique

0828790

<https://www.phoenixcontact.com/fr/produits/0828790>



Etiquette en plastique, Carte, blanc, vierge, repérable avec : BLUEMARK ID COLOR, BLUEMARK ID, THERMOMARK PRIME, THERMOMARK CARD 2.0, THERMOMARK CARD, type de montage: collage, surface utile: 15 x 5 mm, Nombre d'étiquettes: 189

MINI MCR-2-V8-MOD-TCP - Module de communication



2905635

<https://www.phoenixcontact.com/fr/produits/2905635>

US-EMLP (15X5) YE - Etiquette en plastique

0828873

<https://www.phoenixcontact.com/fr/produits/0828873>



Etiquette en plastique, Carte, jaune, vierge, repérable avec : BLUEMARK ID COLOR, BLUEMARK ID, THERMOMARK PRIME, THERMOMARK CARD 2.0, THERMOMARK CARD, type de montage: collage, surface utile: 15 x 5 mm, Nombre d'étiquettes: 189

US-EMLP (15X5) SR - Etiquette en plastique

0828874

<https://www.phoenixcontact.com/fr/produits/0828874>



Etiquette en plastique, Carte, argent, vierge, repérable avec : BLUEMARK ID COLOR, BLUEMARK ID, THERMOMARK PRIME, THERMOMARK CARD 2.0, THERMOMARK CARD, type de montage: collage, surface utile: 15 x 5 mm, Nombre d'étiquettes: 189

MINI MCR-2-V8-MOD-TCP - Module de communication

2905635

<https://www.phoenixcontact.com/fr/produits/2905635>

US-EMLP (15X5) CUS - Etiquette en plastique

0830076

<https://www.phoenixcontact.com/fr/produits/0830076>

Etiquette en plastique, à commander : sous forme de carte, blanc, impression selon les indications du client, type de montage: collage, surface utile: 15 x 5 mm, Nombre d'étiquettes: 189



US-EMLP (15X5) YE CUS - Etiquette en plastique

0830077

<https://www.phoenixcontact.com/fr/produits/0830077>

Etiquette en plastique, à commander : sous forme de carte, jaune, impression selon les indications du client, type de montage: collage, surface utile: 15 x 5 mm, Nombre d'étiquettes: 189



MINI MCR-2-V8-MOD-TCP - Module de communication

2905635

<https://www.phoenixcontact.com/fr/produits/2905635>

US-EMLP (15X5) SR CUS - Etiquette en plastique

0830078

<https://www.phoenixcontact.com/fr/produits/0830078>



Etiquette en plastique, à commander : sous forme de carte, argent, impression selon les indications du client, type de montage: collage, surface utile: 15 x 5 mm, Nombre d'étiquettes: 189

UCT-EM (30X5) YE - Repère pour crampon terminal

0830340

<https://www.phoenixcontact.com/fr/produits/0830340>



Repère pour crampon terminal, Planche, jaune, vierge, repérable avec : TOPMARK NEO, LASER TOPMARK, BLUEMARK ID COLOR, BLUEMARK ID, BLUEMARK CLED, THERMOMARK PRIME, THERMOMARK CARD 2.0, THERMOMARK CARD, type de montage: encliquetage, surface utile: 30 x 5 mm, Nombre d'étiquettes: 24

MINI MCR-2-V8-MOD-TCP - Module de communication



2905635

<https://www.phoenixcontact.com/fr/produits/2905635>

UCT-EM (30X5) YE CUS - Repère pour crampon terminal

0830348

<https://www.phoenixcontact.com/fr/produits/0830348>



Repère pour crampon terminal, à commander : sous forme de planche, jaune, impression selon les indications du client, type de montage: encliquetage dans le porte-repère, surface utile: 30 x 5 mm, Nombre d'étiquettes: 24

SZS 0,6X3,5 - Tournevis

1205053

<https://www.phoenixcontact.com/fr/produits/1205053>



Outil de déverrouillage, pour blocs de jonction ST, isolé, s'utilise aussi comme tournevis pour tête fendue, dimensions : 0,6 x 3,5 x 100 mm, manche à deux composants, antidérapant

Phoenix Contact 2023 © - Tous droits réservés

<https://www.phoenixcontact.com>

PHOENIX CONTACT SAS

52 Boulevard de Beaubourg Emerainville

77436 Marne La Vallée Cedex 2 France

+33 (0) 1 60 17 98 98

documentation@phoenixcontact.fr