

BEGA**71 327**

Smart Link BEGA UniLink® Play

IP 67

Projekt · Project · Projet

Standort · Location · Lieu

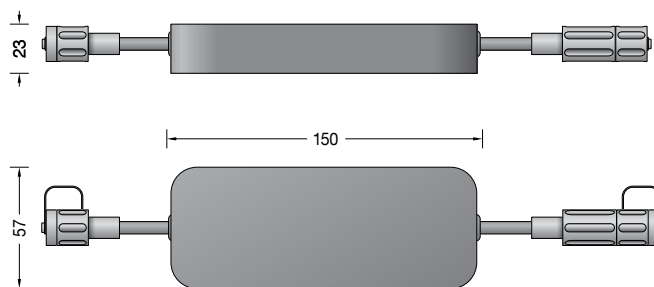
Data Matrix
Code**Gebrauchsanweisung****Anwendung**

Über Smart Link lassen sich BEGA UniLink® Play Leuchten gemeinsam steuern und in die App BEGA Smart integrieren.

BEGA UniLink® Play ist ein System für die smarte Gartenbeleuchtung, welches per App, Fernsteuerung oder Automatisierung gesteuert wird.

Alle Verbindungsleitungen und Komponenten werden im Anwendungsbereich oberirdisch verlegt.

Dank des IP 67-Standards sind sie ganzjährig wetterfest und höchst langlebig.

Nach dem elektrischen Anschluss kann die Konfiguration in der App BEGA Smart vorgenommen werden.

Produktbeschreibung

Gehäuse besteht aus Kunststoff

Gehäuse innen vergossen

Farbe Grafit

2 Verbindungsleitungen H05RN-F 3×0,75[□], Länge je 0,3m

1 Eingangssteckverbindung (Stecker)

1 Ausgangssteckverbindung (Kupplung)

Ein- und Ausgänge mit Schraubanschluss

Data Matrix Code zur komfortablen

Konfiguration per Smartphone

Funkfrequenz 2,4 GHz

Ausgangsleistung maximal +6 dBm

Zigbee 3.0 und Bluetooth 5.0

Status LED

Anschlussleistung max. 100 W

Versorgungsspannung: 48 V = DC

Betriebstemperatur: -25°C bis 65°C

RoHS compliant

WEEE 2012/19/EU

Schutzklasse III ⚡

Schutzart IP 67

Staubdicht und Schutz gegen zeitweiliges

Untertauchen

Gewicht: 0,3 kg

Instructions for use**Application**

Using Smart Link, BEGA UniLink® Play luminaires can be controlled together and integrated into the BEGA Smart app.

BEGA UniLink® Play is a system for smart garden lighting that is controlled via app, remote control or automation.

All connection cables and components are installed above ground in the area of use.

Thanks to the IP 67 standard, they are weather-resistant year-round and highly durable.

After successful electrical connection, they can be configured in the BEGA Smart app.

Product description

Housing made of synthetic material

Housing moulded inside

Colour graphite

2 connection cables H05RN-F 3×0,75[□], Length 0.3 m each

1 input plug connector (plug)

1 output plug connector (coupling)

Inputs and outputs with screw connections

Data Matrix Code for convenient, smartphone-

based configuration

Radio frequency 2.4 GHz

Maximum output +6 dBm

Zigbee 3.0 and Bluetooth 5.0

Status LED

Connected wattage max. 100 W

Supply voltage: 48 V = DC

Operating temperature: -25°C to 65°C

RoHS-compliant

WEEE 2012/19/EU

Safety class III ⚡

Protection class IP 67

Dust-tight and protection against temporary immersion

Weight: 0.3 kg

Fiche d'utilisation**Utilisation**

Smart Link permet de commander conjointement les luminaires BEGA UniLink® Play et de les intégrer dans l'application BEGA Smart.

BEGA UniLink® Play est un système conçu pour l'éclairage intelligent du jardin, piloté via une appli, une télécommande ou un système d'automatisation.

Tous les câbles de raccordement et les composants sont posés à même le sol, dans la zone d'installation.

Grâce à leur norme IP 67, ils résistent aux intempéries toute l'année et ont une durée de vie extrêmement longue.

Une fois le raccordement électrique terminé, la configuration peut être effectuée dans l'application BEGA Smart.

Description du produit

Le boîtier est en matière synthétique

Boîtier intérieur rempli de gel

Couleur graphite

2 câbles de raccordement H05RN-F 3×0,75[□], longueur 0,3 m chacun

1 connexion d'entrée à fiche (fiche)

1 connexion de sortie à fiche (coupleur)

Entrées et sorties avec raccordement vissé

Code Data Matrix pour une configuration

confortable par smartphone

Fréquence radio 2,4 GHz

Puissance de sortie maximale +6 dBm

Zigbee 3.0 et Bluetooth 5.0

LED d'état

Puissance raccordée max. 100 W

Tension d'alimentation : 48 V = DC

Température de service : de -25 °C à 65 °C

Conforme RoHS

WEEE 2012/19/UE

Classe de protection III ⚡

Degré de protection IP 67

Étanche à la poussière et protégé contre l'immersion momentanée

Poids: 0,3 kg

EU-Konformitätserklärung

Die BEGA Gantenbrink-Leuchten KG erklärt hiermit, dass der Funkanlagentyp 71 327 der Richtlinie 2014/53/EU (RED) entspricht. Der vollständige Text der EU-Konformitätserklärung ist unter der folgenden Internetadresse verfügbar: <https://www.bega.com/conf/de/71327>

Sicherheit

Für die Installation und für den Betrieb des Smart Link sind die nationalen Sicherheitsvorschriften zu beachten. Der Hersteller übernimmt keine Haftung für Schäden, die durch unsachgemäßen Einsatz oder Montage entstehen. Werden nachträglich Änderungen am Smart Link vorgenommen, so gilt derjenige als Hersteller, der diese Änderungen vornimmt.

Reichweite

Die Zigbee-Funkreichweite zwischen einzelnen Geräten liegt in der Regel bei 30m, wobei die Umgebungsbedingungen eine entscheidende Rolle spielen. Bluetooth hat in der Regel eine Reichweite von 12m, wobei auch hier die Umgebungsbedingungen und das verwendete Endgerät (z. B. Smartphone) eine entscheidende Rolle spielen.

WICHTIG:

Die separat beiliegenden Data Matrix Code-Etiketten sind identisch mit dem Aufdruck des Smart Link. Bewahren Sie diese Etiketten mit zugehörigen Angaben zu Installationsort (Raumbezeichnung, Lage etc.) in Ihrer bauseitigen Dokumentation (z. B. Gebrauchsanweisung Seite 1 oben) auf.

EU Declaration of Conformity

BEGA Gantenbrink-Leuchten KG hereby declares that the radio system type 71 327 complies with Directive 2014/53/EU (RED). The complete text of the EU Declaration of Conformity is available at the following Internet address: <https://www.bega.com/conf/de/71327>

Safety

Installation and operation of Smart Link are subject to national safety standards. The manufacturer accepts no liability for damage caused by improper use or installation. If subsequent modifications are made to Smart Link, the person responsible for these modifications shall be considered as manufacturer.

Range

The Zigbee radio range between individual devices is usually 30m, with ambient conditions playing a decisive role. Bluetooth generally has a range of 12m, whereby environmental conditions and the end device used (e.g. smartphone) play a decisive role.

IMPORTANT:

The separately enclosed data matrix code labels are identical to the print on the Smart Link. Please save these labels with the assigned specifications for the installation site (room description, location, etc.) with your documentation (e.g. instructions for use top of Page 1).

Déclaration de conformité UE

BEGA Gantenbrink-Leuchten KG déclare par la présente que le type d'installation radio 71 327 est conforme à la directive 2014/53/UE (RED). Le texte intégral de la déclaration de conformité UE est disponible à l'adresse internet suivante : <https://www.bega.com/conf/de/71327>

Sécurité

Pour l'installation et le fonctionnement du Smart Link, veuillez respecter les normes de sécurité nationales. Le fabricant décline toute responsabilité pour les dommages résultant d'une utilisation ou d'une installation inappropriée du produit. En cas de modifications ultérieures sur le Smart Link, la personne qui les aura entreprises sera considérée comme le fabricant.

Portée

La portée radio Zigbee entre les différents appareils est généralement de 30m, les conditions ambiantes jouant toutefois un rôle essentiel. Pour le Bluetooth, la portée est en principe de 12m. Les conditions ambiantes et le terminal utilisé (p. ex. smartphones) jouent néanmoins ici aussi un rôle essentiel.

IMPORTANT :

Les étiquettes de code Data Matrix jointes sont identiques à l'inscription figurant sur le Smart Link. Veuillez conserver ces étiquettes avec les informations liées au site de l'installation (désignation de la pièce, situation, etc.) dans vos documents sur site (par exemple, fiche d'utilisation page 1 en haut).

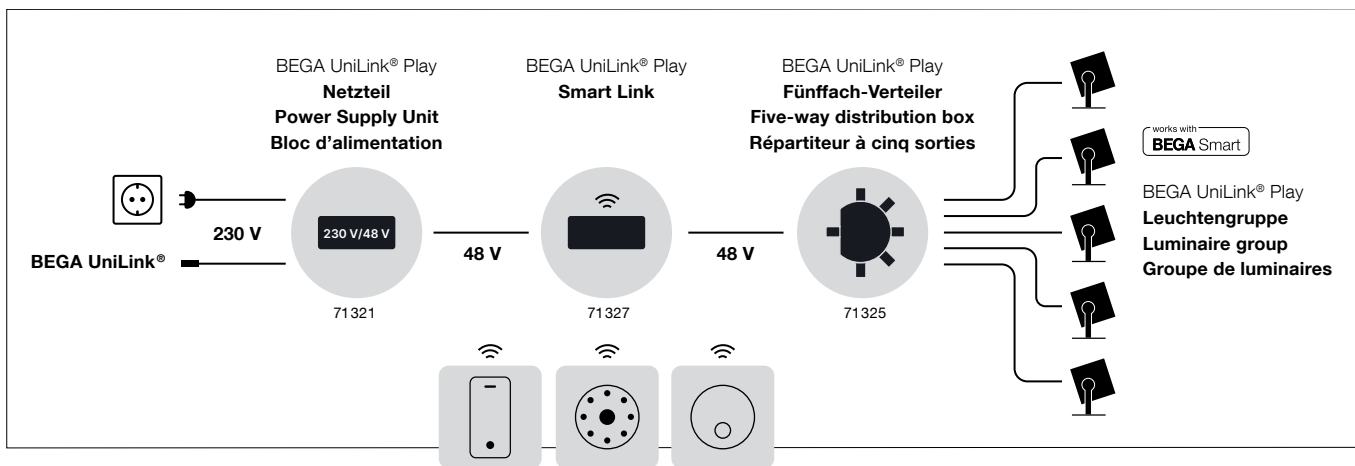

Montage

Das Smart Link wird hinter dem Netzteil und vor der zu steuernden Leuchte bzw. Leuchtengruppe installiert. Wie alle Verbindungsleitungen und andere Komponenten wird der Smart Link oberirdisch platziert. Bitte beachten Sie: Diese Positionierung hat Einfluss auf die Funkreichweite. Die maximale Anschlussleistung aller an einem Smart Link angeschlossenen Leuchten beträgt 100W. Schraubverschlüsse am Smart Link links herum abdrehen und Stecker (Eingang) in die Buchse (Ausgang) vom Netzteil, Verteiler oder Verlängerungsleitung einstecken und handfest verschrauben. An die Buchse (Ausgang) des Smart Link kann sowohl eine Leuchte, Verlängerungsleitung und Verteiler für weitere Leuchten angeschlossen werden. **Für das Anziehen und Lösen der Schraubverschlüsse darf kein Werkzeug verwendet werden.**

Installation

The Smart Link is installed behind the power supply unit and in front of the luminaire or luminaire group that is controlled. Like all connection cables and other components, the Smart Link is positioned above ground. Please note: This positioning influences the wireless range. The maximum connected wattage for all luminaires connected to a Smart Link is 100 W. Remove the screw connections on the Smart Link by turning to the left and insert the plug (input) into the jack (output) of the power supply unit, distribution box or extension cable and tighten by hand. At the jack (output) of the Smart Link it is possible to connect a luminaire, extension cable and distribution box for additional luminaires. **Do not use tools for the tightening or loosening of the screw connections.**

Installation

Le Smart Link est installé derrière le bloc d'alimentation et devant le luminaire ou le groupe de luminaires à piloter. Comme tous les câbles de raccordement et autres composants, le Smart Link est installé à même le sol. Attention : Ce positionnement a un impact sur la portée radio. La puissance de raccordement maximale de tous les luminaires raccordés à un Smart Link est de 100 W. Dévisser les bouchons filetés du Smart Link en tournant vers la gauche et insérer la fiche (entrée) dans la prise (sortie) du bloc d'alimentation, du répartiteur ou de la rallonge et visser à la main. Au niveau de la prise (sortie) du Smart Link, il est possible de raccorder un luminaire, une rallonge et un répartiteur pour plus de luminaires. **Ne pas utiliser d'outil pour le serrage et le desserrage des bouchons filetés.**

Inbetriebnahme

Das Smart Link sollte sich in den Werkseinstellungen befinden, damit es erfolgreich konfiguriert werden kann. Dieser Zustand ist erkennbar an der grün blinkenden Status-LED. Erfolgt die Installation nicht ordnungsgemäß oder ist ein Zugriff über die App BEGA Smart nicht mehr möglich, sollte das Smart Link auf Werkseinstellungen zurück gesetzt werden.

Auf Werkseinstellungen zurücksetzen

Um das Smart Link manuell auf Werkseinstellungen zurückzusetzen, schalten Sie hierfür die Versorgungsspannung 5x Ein/Aus (siehe Skizze). Die Leuchte muss sich dabei jedes Mal vollständig ausschalten. Des Weiteren kann das Smart Link auch in der App BEGA Smart zurückgesetzt werden. Das Zurücksetzen wird durch fünfmaliges Blinken der Leuchte bestätigt. Die Verbindung zum Smartphone wird getrennt. Laden und starten Sie die App BEGA Smart.

Commissioning

For successful configuration, the Smart Link should start in its factory settings. This status is indicated by the green flashing status LED. If the installation is not carried out correctly, or access via the BEGA Smart app is no longer possible, the Smart Link should be reset to factory settings.

Reset to factory settings

Switch the supply voltage on and off 5 times (see illustration) to manually reset the Smart Link to its factory settings. The light must be fully off before switching on again. Alternatively, the Smart Link can also be reset via the BEGA Smart app. The reset is confirmed with five flashes of the indicator light. The link to the smartphone will be removed. Load and start the BEGA Smart app.

Mise en service

Le Smart Link doit être réglé sur les paramètres d'usine afin de pouvoir être configuré correctement. Cet état est reconnaissable à la LED-témoin qui clignote en vert. Si l'installation n'est pas correctement effectuée ou si l'accès via l'application BEGA Smart n'est plus possible, les paramètres d'usine du Smart Link doivent être réinitialisés.

Rétablissement des paramètres d'usine

Pour rétablir manuellement les paramètres d'usine du Smart Link, commuter 5 fois la tension d'alimentation sur Marche/Arrêt (voir le schéma). Le luminaire doit alors s'éteindre complètement à chaque fois. En outre, le Smart Link peut également être réinitialisé avec l'application BEGA Smart. La réinitialisation est confirmée par cinq clignotements du luminaire. La connexion au smartphone est interrompue. Télécharger et démarrer l'application BEGA Smart.

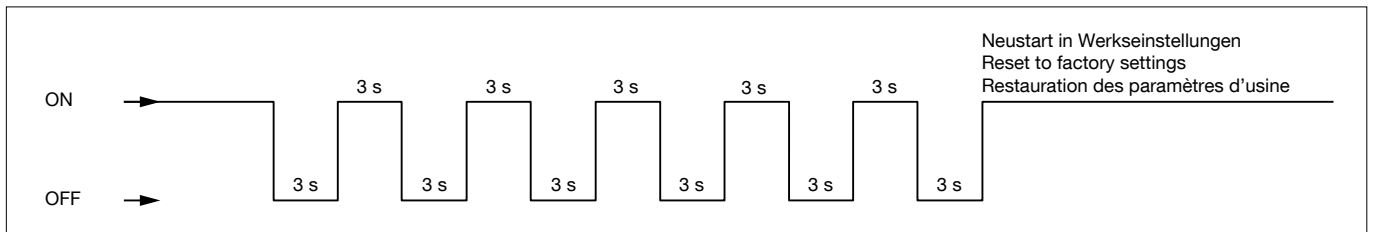



App herunterladen
Download app
Télécharger l'application
Descargar aplicación
Scarica App
Download App



Download on the
App Store

bega.com/bega-smart-ios





GET IT ON
Google Play

bega.com/bega-smart-android



Wählen Sie in der App das "Smart Link" aus und folgen Sie den Anweisungen.

Über die eingebaute Zigbee-Funksteuerung in Verbindung mit der Fernsteuerung ONE (10526) oder PRO (13569) können an dem Smart Link angeschlossenen Leuchten oder Leuchtengruppen geschaltet und gedimmt werden. Für die Konfiguration und Steuerung im Nahbereich steht Ihnen die kostenlose komfortable App BEGA Smart zur Verfügung.

Statusanzeige der LED

kurz = ¼ Sekunden
lang = 1¼ Sekunden
sehr lang = 9 Sekunden

nach 180 Sekunden werden die Statusanzeigen deaktiviert

Select "Smart Link" in the app and follow the instructions provided.

All luminaires or luminaire groups connected to the Smart Link can be switched and dimmed using the integral Zigbee radio control in conjunction with the ONE (10526) or PRO (13569) remote control. The free, convenient BEGA Smart app is available to help you configure and control your system at close range.

Status display of the LED

short = ¼ second
long = 1¼ seconds
very long = 9 seconds

the status displays deactivate after 180 seconds

Dans l'application, sélectionnez « Smart Link » et suivez les instructions.

Tous les luminaires ou groupes de luminaires raccordés au Smart Link peuvent être commutés et gradés individuellement via la commande radio Zigbee intégrée connectée à la télécommande ONE (10526) ou PRO (13569). La configuration et la commande à courte distance peuvent être facilement effectuées via l'application gratuite BEGA Smart d'utilisation confortable.

Signalisations d'état des LED

court = ¼ seconde
prolongé = 1¼ seconde
très prolongé = 9 secondes

Au bout de 180 secondes, les affichages d'état sont désactivés

Verhalten	Zustand
kurz an · kurz aus · kurz an · lang aus	Netzwerkbeitritt über Scannen des Data-Matrix-Codes möglich
kurz aus · kurz an · kurz aus · lang an	Versuche Netzwerkbeitritt über Scannen des Data-Matrix-Codes
lang an · kurz aus · lang an	Netzwerkbeitritt zugelassen
lang aus · kurz an · lang aus	Netzwerkbeitritt
5 s an · aus	Netzwerk erstellt
lang aus · lang an	Netzwerk wird erstellt
sehr lang aus · kurz an	kein Netzwerk verfügbar





Behaviour	Status
short on · short off · short on · long off	Network access possible via scanning the data matrix code
short off · short on · short off · long on	Attempts to access the network by scanning the data matrix code
long on · short off · long on	Network access approved
long off · short on · long off	Network access
5 s on · off	Network created
long off · long on	Network is being created
very long off · short on	No network available

Comportement	État
brèvement allumé · brièvement éteint · brièvement allumé · longtemps éteint	Connexion au réseau en scannant le code Datamatrix
brèvement éteint · brièvement allumé · brièvement éteint · longtemps allumé	Tentatives de connexion au réseau en scannant le code Datamatrix
longtemps allumé · brièvement éteint · longtemps allumé	Connexion au réseau autorisée
longtemps éteint · brièvement allumé · longtemps éteint	Connexion au réseau
5 s allumé · éteint	Réseau créé
longtemps éteint · longtemps allumé	Le réseau est en cours de création
très longtemps éteint · brièvement allumé	pas de réseau disponible

Bildzeichenerklärung

Explanation of symbols

Légende des symboles

 <p>Vorsicht, Gefahr eines Stromschlags Caution, risk of electric shock Attention, risque de choc électrique</p>	 <p>Konformitätszeichen Conformity mark Sigle de conformité</p>	 <p>Gerät umweltgerecht entsorgen Dispose of the device in an environmentally friendly manner Éliminer l'appareil de manière écologique</p>	 <p>Zigbee 3.0 zertifiziert Zigbee 3.0-certified Certifié Zigbee 3.0</p>	 <p>Bluetooth</p>
---	--	--	---	--

Reinigung · Pflege

Gehäuse regelmäßig mit lösungsmittelfreien Reinigungsmitteln von Schmutz und Ablagerungen säubern.
Dafür keinen Hochdruckreiniger verwenden.
Bei Bedarf sind die Ausgänge zu reinigen.

Cleaning · Maintenance

Clean housing regularly with solvent-free cleaning agents to remove dirt and deposits.
Do not use high pressure cleaners.
If necessary, clean the outputs.

Nettoyage · Entretien

Nettoyer régulièrement le boîtier avec des produits d'entretien ne contenant pas de solvant et le débarrasser des dépôts et des souillures.
Ne pas utiliser de nettoyeur haute pression.
Nettoyer les sorties si nécessaire.

Ergänzungsteile

13 569	Fernsteuerung PRO
10 526	Fernsteuerung ONE
71 321	BEGA UniLink® Play Netzteil Primär: 220V-240V ~ 50/60Hz Sekundär: 48V DC · 0-100 W
71 322	BEGA UniLink® Play Verlängerungsleitung 5 m
71 323	BEGA UniLink® Play Verlängerungsleitung 10 m
71 324	BEGA UniLink® Play Verlängerungsleitung 20 m
71 325	BEGA UniLink® Play Fünffach-Verteiler
71 326	BEGA UniLink® Play Zweifach-Verteiler

Zu den Ergänzungsteilen gibt es eine gesonderte Gebrauchsanweisung.

Accessories

13 569	Remote Control PRO
10 526	Remote control ONE
71 321	BEGA UniLink® Play power supply unit Primary: 220V-240V ~ 50/60Hz Secondary: 48 V DC · 0-100 W
71 322	BEGA UniLink® Play Extension cable 5 m
71 323	BEGA UniLink® Play Extension cable 10 m
71 324	BEGA UniLink® Play Extension cable 20 m
71 325	BEGA UniLink® Play Five-way distribution box
71 326	BEGA UniLink® Play Two-way distribution box

For the accessories a separate instructions for use can be provided upon request.

Accessoires

13 569	Commande à distance PRO
10 526	Commande à distance ONE
71 321	Bloc d'alimentation BEGA UniLink® Play primaire : 220V-240V ~ 50/60Hz secondaire : 48 V DC · 0-100 W
71 322	BEGA UniLink® Play Rallonge de 5 m
71 323	BEGA UniLink® Play Rallonge de 10 m
71 324	BEGA UniLink® Play Rallonge de 20 m
71 325	BEGA UniLink® Play Répartiteur à 5 sorties
71 326	BEGA UniLink® Play Double répartiteur

Une fiche d'utilisation pour ces accessoires est disponible.