

• **Descrizione** • *Description*

L'interazione da parte dell'utente con il sistema di sicurezza avviene principalmente utilizzando la tastiera 4215M, tramite la quale è possibile effettuare alcune impostazioni delle funzioni del sistema. È possibile installare la tastiera 4215M a parete, su scatole da incasso 503E o scatole da incasso tonde con interasse 60mm.

L'interaction de l'utilisateur avec le système de sécurité s'effectue principalement en utilisant le clavier 4215M, au moyen duquel il est possible d'effectuer quelques réglages des fonctions du système. Il est possible d'installer le clavier 4215M au mur, avec boîtiers encastrés 503E ou boîtiers encastrés ronds avec entraxe 60mm.

Vista frontale - *Vue frontale*

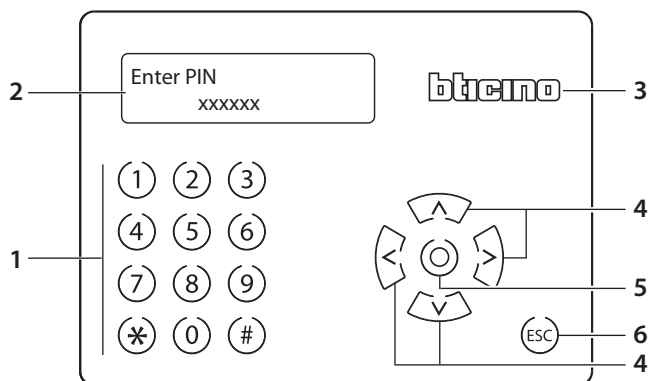

Vista interna della base - *Vue interne de la base*

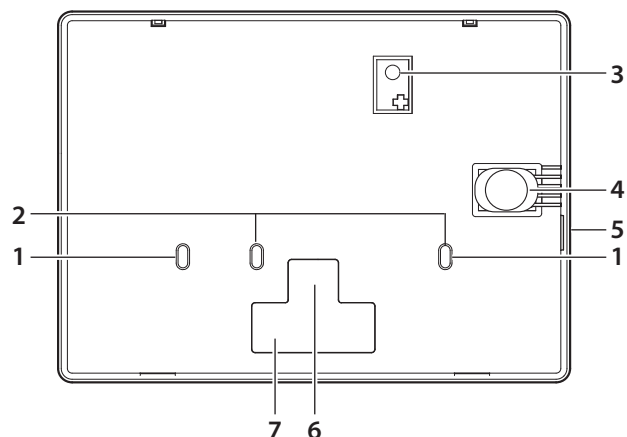

- 1 - Tastiera alfanumerica da utilizzare per l'inserimento dei codici di accesso e la programmazione;
I codici di accesso di fabbrica sono i seguenti:
Installatore: 123456
Utente: 147258
- 2 - Display retroilluminato
- 3 - Lettore RFID per chiavi transponder
- 4 - Tasti navigazione menu
- 5 - Pulsante di conferma della selezione
- 6 - Uscita dal menu.

- 1 - Asole da aprire per fissaggio su scatola 503E
- 2 - Asole per fissaggio a parete o su scatola tonda con interasse 60mm
- 3 - Dispositivo anti-effrazione: posizionare una vite di fissaggio per usufruire della protezione
- 4 - Altoparlante
- 5 - Apertura laterale per usi futuri
- 6 - Tappo per apertura laterale
- 7 - Foro per passaggio cavi

- 1 - Clavier alphanumérique à utiliser pour saisir les codes d'accès et pour la programmation ;
Les codes d'accès par défaut sont les suivants :
Installateur : 123456
Utilisateur : 147258
- 2 - Écran à rétro-éclairage
- 3 - Lecteur RFID pour clés transpondeur
- 4 - Touches navigation menus
- 5 - Bouton de confirmation de la sélection
- 6 - Pour quitter le menu.

- 1 - Glissière à ouvrir pour la fixation sur boîtier 503E
- 2 - Glissières de fixation murale ou sur boîtier rond avec entraxe 60mm
- 3 - Dispositif anti-effraction : positionner une vis de fixation pour utiliser la protection.
- 4 - Haut-parleur
- 5 - Ouverture latérale pour utilisations futures
- 6 - Bouchon pour ouverture latérale
- 7 - Trou de passage câbles

Vista posteriore con scheda elettronica - *Vue postérieure avec carte électronique*

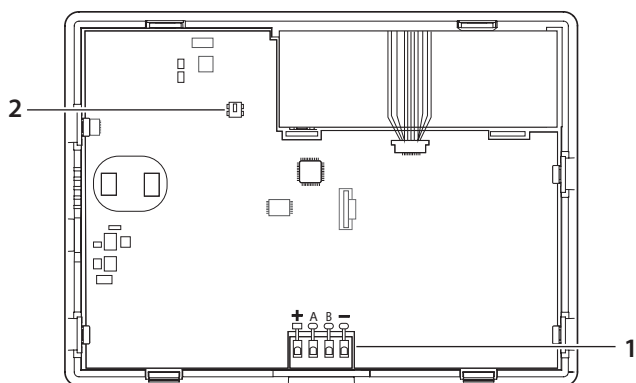

- 1 - Morsetti di collegamento
- 2 - Switch Antistrappo
- 1 - Borne de branchement
- 2 - Switch anti-arrachage

Morsetto - Borne	Descrizione - Description
+ A B -	Morsetti per il collegamento BUS Tutti i dispositivi devono essere collegati in parallelo, è necessario quindi collegare ciascun morsetto ai morsetti con lo stesso nome.
	Borne di branchement BUS. Tous les dispositifs doivent être branchés en parallèle, aussi, il est nécessaire de brancher chaque borne aux bornes marquées du même nom.

• Installazione • Installation

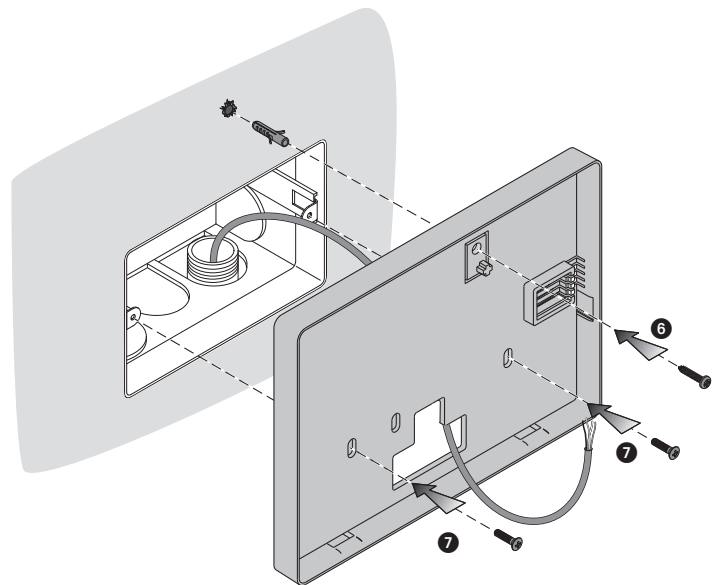
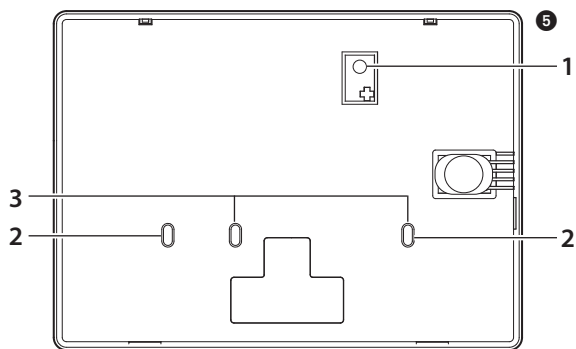
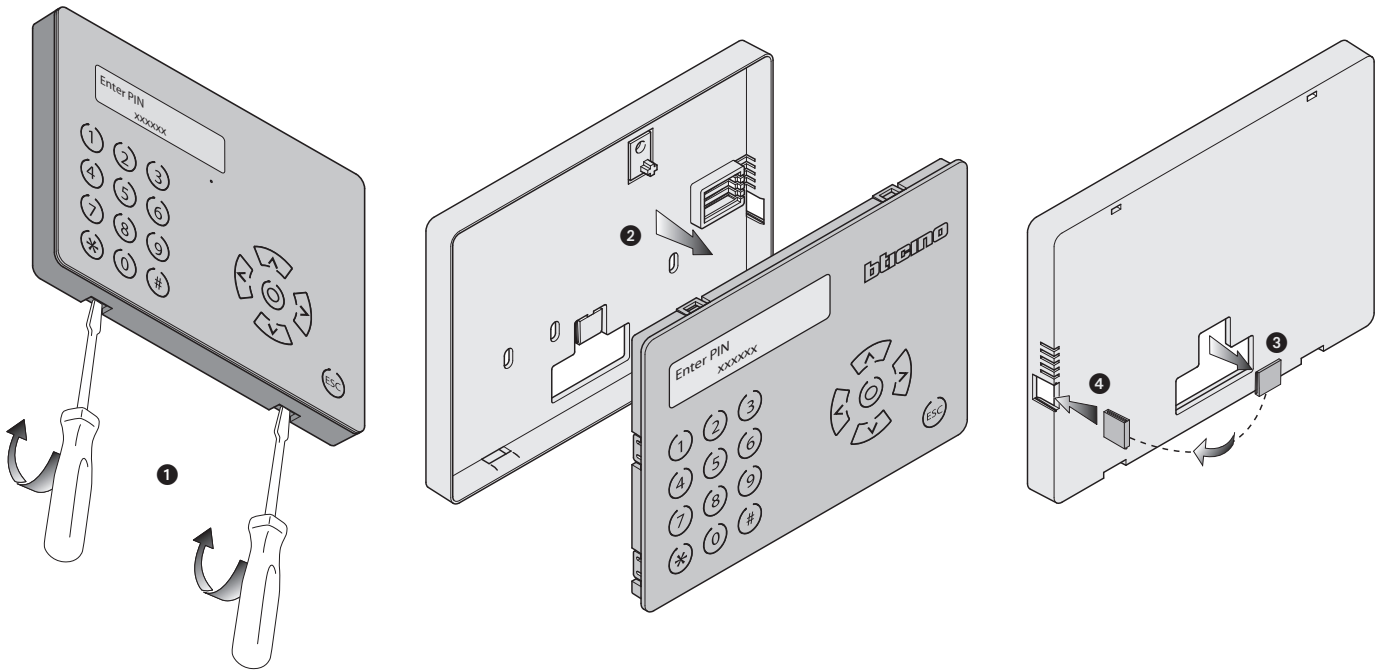

- 1 - Dispositivo anti-effrazione: posizionare una vite di fissaggio per usufruire della protezione
- 2 - Fissaggio su scatola 503E
- 3 - Fissaggio su scatola tonda con interasse 60mm o a parete

- 1 - Dispositif anti-effraction : positionner une vis de fixation pour utiliser la protection.
- 2 - Fixation sur boîtier 503E
- 3 - Fixation sur boîtier rond avec entraxe 60mm ou murale

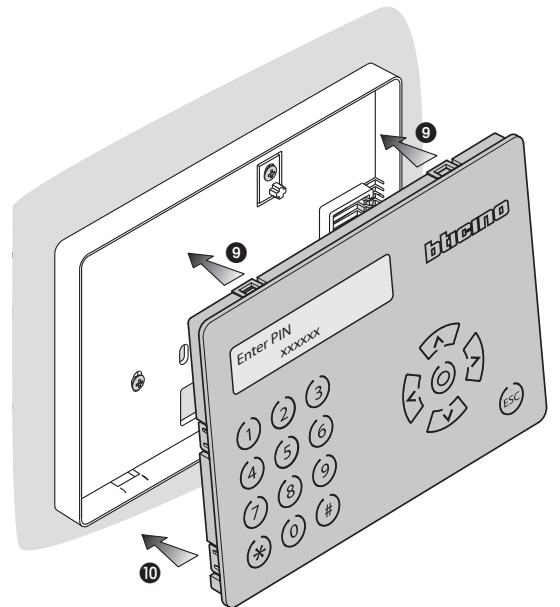
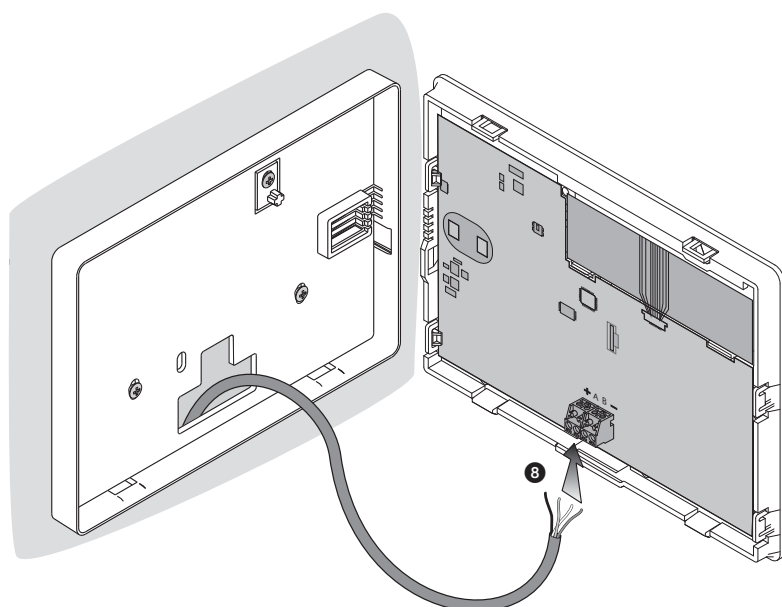

• Manutenzione e pulizia • Entretien et nettoyage

- Con la tastiera a riposo, la pressione prolungata del Tasto ESC per circa 2 sec. permette di attivare la funzione pulizia che consente di pulire la superficie frontale disabilitando tutte le funzioni della tastiera.
- Avec le clavier au repos, la pression prolongée sur la touche ESC pendant environ 2 sec. permet d'activer la fonction de nettoyage pour procéder au nettoyage de la surface frontale en désactivant toutes les fonctions du clavier.

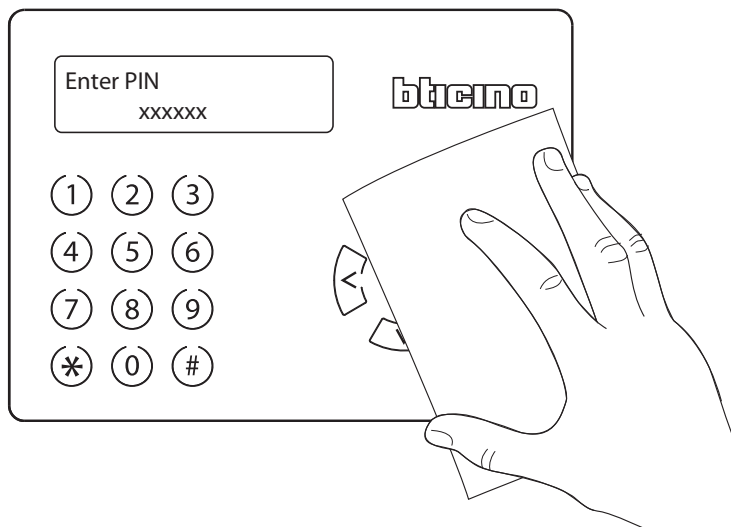

- Nota: non pulire con solventi, diluenti ecc. o prodotti abrasivi. Usare solo un panno morbido.
- Note : pour le nettoyage, ne pas utiliser de solvants, de diluants, etc., ni de produits abrasifs. Utiliser uniquement un chiffon doux.

• Collegamenti tra la centrale e gli altri dispositivi

I dispositivi del sistema comunicano tra loro tramite BUS.

Per i collegamenti tra la centrale ed i dispositivi del sistema si consiglia di utilizzare un cavo multipolare twistato e schermato a 2 coppie:

- prima coppia per il BUS di sistema (morsetti A – B);
- seconda coppia per la tensione di alimentazione (morsetti + –).

La lunghezza massima del cavo bus steso non deve superare i 500 metri. Per scegliere i cavi più adatti, verificare assorbimenti e cadute di tensione in base alla lunghezza della tratta. Rispettare rigorosamente le normative vigenti nel paese di installazione.

• Branchements entre la centrale et les autres dispositifs

Les dispositifs du système communiquent entre eux via BUS.

Pour les branchements entre la centrale et les dispositifs du système, il est recommandé d'utiliser un câble multipolaire twisté et blindé à 2 paires :

- première paire pour le BUS de système (bornes A – B) ;
- deuxième paire pour la tension d'alimentation (bornes +/–).

La longueur maximum du câble de bus étendu ne doit pas dépasser les 500 mètres. Pour choisir les câbles les mieux adaptés, contrôler absorptions et chutes de tension en fonction de la longueur de la section.

Veiller à respecter scrupuleusement les normes en vigueur dans le pays où l'installation réalisée.

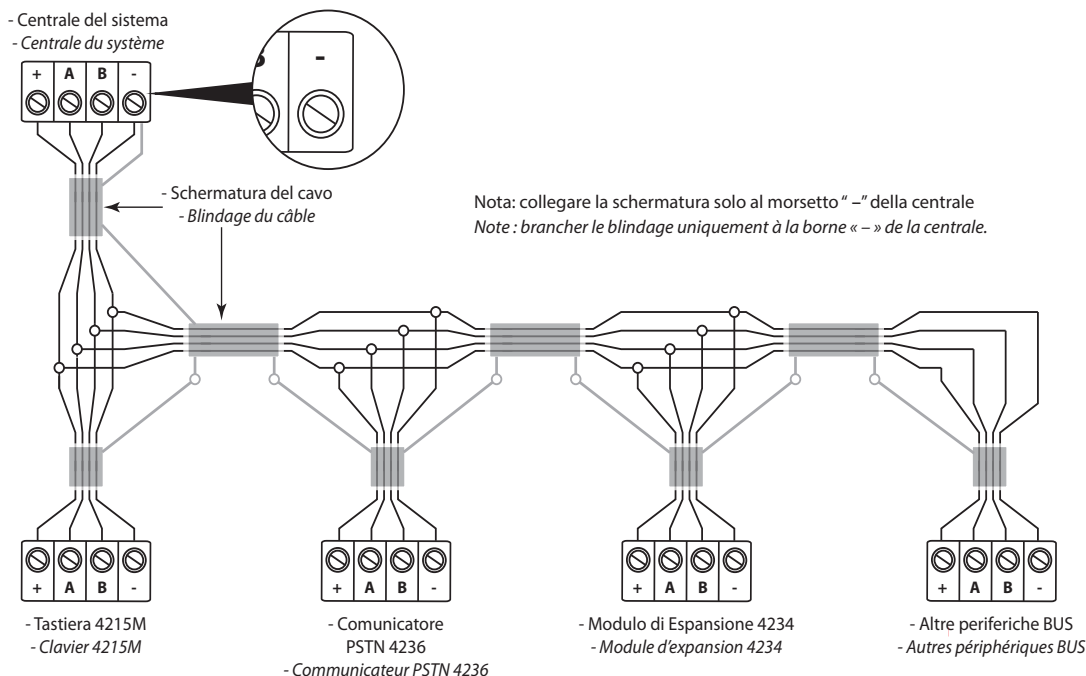

• Specifiche tecniche • Caractéristiques techniques

La tastiera 4215M svolge le seguenti funzioni:

- visualizzazione dello stato dell'impianto
- visualizzazione dei parametri di funzionamento (data/ora, rete GSM attiva, livello GSM, ecc.)
- abilitazione codici utente, chiavi per lettore prossimità e telecomandi.
- programmazione dei parametri locali (volume dell'audio, livello della luminosità)
- esclusione funzionalità tastiera per pulizia frontale

Le clavier 4215M assure les fonctions suivantes :

- visualisation de l'état de l'installation
- visualisation des paramètres de fonctionnement (date/heure, réseau GSM actif, niveau GSM, etc.)
- activation codes utilisateur, clés pour lecteur de proximité et télécommandes.
- programmation des paramètres locaux (volume audio, niveau de luminosité)
- exclusion clavier pour nettoyage frontal

• Dati tecnici • Données techniques

Display	LCD 16 x 2 (area visibile 79 x 19mm)	Écran	LCD 16 x 2 (surface visible 79 x 19 mm)
Alimentazione	9,6 – 14,5 Vdc	Alimentation	9,6 – 14,5 Vdc
Assorbimento	15 mA standby; 100 mA max	Absorption	15 mA stand-by ; 100 mA max.
Temperatura operativa	5 – 40°C	Température de fonctionnement	5 – 40°C
Dimensioni	119 x 163 x 14,5 mm (A x L x P)	Dimensions	119 x 163 x 14,5 mm (A x L x P)
Grado IP	40	Degré IP	40
Livello di potenza	< 42 dBuA/m @ 10m	Niveau de puissance	< 42 dBuA/m @ 10m
Frequenza Operativa	13,56 MHz	Fréquence d'utilisation	13,56 MHz

 Specifiche tecniche, aspetto, funzionalità e altre caratteristiche del prodotto possono cambiare senza preavviso. Rimandiamo alla Guida tecnica per ulteriori informazioni.

Les caractéristiques techniques, l'aspect, les fonctions et autres du produit peuvent être modifiés sans préavis. Se reporter au guide technique pour plus d'informations.

• Avvertenze e diritti del consumatore

-  Leggere attentamente prima dell'uso e conservare per un riferimento futuro

- 
 - Divieto di eseguire il lavoro di installazione da parte di operatore non qualificato
 - Divieto di installare le unità in prossimità di liquidi e polveri
 - Divieto di installare le unità in prossimità di fonti di calore
 - Divieto di installare le unità in prossimità di gas nocivi, polveri metalliche o simili
 - Divieto di fissaggio delle unità su superfici non adatte

-  Rischio caduta dei dispositivi a causa di cedimento della superficie su cui sono installati o installazione inappropriata
Togliere l'alimentazione prima di ogni intervento sull'impianto

-  Shock elettrico

- 

Attenzione: le operazioni di installazione, configurazione, messa in servizio e manutenzione devono essere effettuate esclusivamente da personale qualificato.

Assicurarsi che l'installazione a parete sia effettuata correttamente

Effettuare la posa dei cavi rispettando le normative vigenti

Collegare i cavi di alimentazione secondo le indicazioni

Per eventuali espansioni di impianto utilizzare solo gli articoli indicati nelle specifiche tecniche

Nota: I prodotti di sicurezza e i sistemi di allarme non garantiscono protezione contro furti o altre emergenze. Si può verificare il mancato funzionamento dell'allarme per diverse ragioni, incluse (ma non limitate a): interruzione della corrente elettrica, batterie scariche, installazione non corretta, zone d'ombra copertura, aree copertura non considerate durante l'installazione, fallimento per intrusioni tecnicamente sofisticate, guasto componenti o manutenzione inadeguata. I sistemi di allarme devono essere controllati periodicamente, come prescritto da normativa, per garantire il corretto funzionamento di tutti i dispositivi.

IL SISTEMA DI ALLARME NON SOSTITUISCE L'ASSICURAZIONE.

• Avertissements et droits du consommateur

-  Lire attentivement avant toute utilisation et installation de nos produits et conserver pour toute consultation en cas de besoin.

- 
 - Interdiction de confier l'installation à un opérateur non qualifié.
 - Interdiction d'installer les unités à proximité de liquides et poudres/poussières.
 - Interdiction d'installer les unités à proximité de sources de chaleur.
 - Interdiction d'installer les unités à proximité de gaz nocifs, de poudres métalliques ou autres matières semblables.
 - Interdiction de fixer les unités sur des surfaces non appropriées.

-  Risque de chute des dispositifs en cas de rupture de la surface sur laquelle ils sont installés ou mauvaise installation.
Couper l'alimentation avant toute intervention sur l'installation.

-  Décharge électrique

- 

Attention : les opérations d'installation, de configuration, de mise en service et d'entretien doivent être confiées à un personnel qualifié.

S'assurer que l'installation murale est correctement effectuée.

Effectuer la pose des câbles dans le respect des normes en vigueur.

Brancher les câbles d'alimentation dans le respect des indications fournies.

Pour les éventuelles extensions de l'installation, utiliser uniquement les articles indiqués dans les caractéristiques techniques.

Note : Les produits de sécurité et les systèmes d'alarme ne garantissent pas la protection contre le vol ou autres conditions d'urgence. Le non-fonctionnement de l'alarme est possible pour les raisons suivantes (à seul titre d'exemples) : coupure de l'alimentation électrique, batteries déchargées, mauvaise installation, zones d'ombre de couverture, zones de couverture non prises en compte lors de l'installation, défaillances pour causes d'intrusions techniquement sophistiquées, panne de composants ou mauvais entretien. Les systèmes d'alarme doivent être contrôlés à intervalles réguliers, comme prescrit par les normes, pour garantir le bon fonctionnement de tous les dispositifs.

LE SYSTÈME D'ALARME NE REMPLACE PAS UNE ASSURANCE.

- Il fabbricante BTicino S.p.A., dichiara che il tipo di apparecchiatura radio tastiera 4215M è conforme alla direttiva 2014/53/UE.
Il testo completo della dichiarazione di conformità UE è disponibile al seguente indirizzo Internet: www.bticino.it/red

- Le soussigné BTicino S.p.A., déclare que l'équipement radioélectrique du type clavier 4215M est conforme à la directive 2014/53/UE.
Le texte complet de la déclaration UE de conformité est disponible à l'adresse internet suivante: www.bticino.it/red