

## Fiche technique | Référence: 2003-911

Fiche à fusible double; pour cartouches type G 5 x 20 mm; sans affichage de défaut; Largeur 10,4 mm; gris

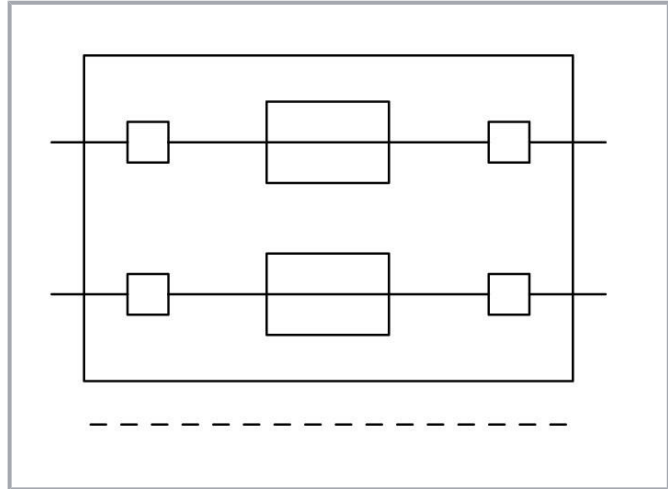

[www.wago.com/2003-911](http://www.wago.com/2003-911)

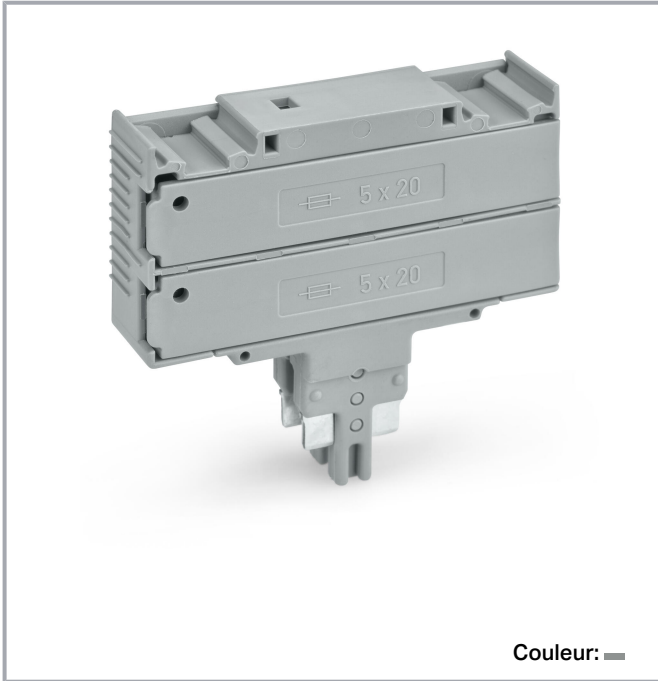

### Données

#### Données électriques

#### Données de référence selon CEI/EN

Remarque Données de référence	Electrical ratings are given by the fuse.
Tension de référence (III / 3)	250 V
Courant de référence	6,3 A
Indication de l'état de fonctionnement	none

#### Données de référence selon UL 1059

Données d'approbation selon	UL 1059
Tension de référence UL (Use Group B)	250 V
Courant de référence UL (Use Group B)	6,3 A
Tension de référence UL (Use Group C)	250 V
Courant de référence UL (Use Group C)	6,3 A

Sous réserve de modifications. Veuillez tenir compte de la documentation du produit !

WAGO Contact SAS  
Paris Nord 2 - 83 rue des Chardonnerets  
93290 Tremblay-en-France | BP 55065  
95947 Roissy CDG Cedex  
Tél. : 0033/ 1/ 48172590 | Fax : 01 48 63 25 20 | E-mail : [info-fr@wago.com](mailto:info-fr@wago.com)

Avez-vous des questions sur nos produits ?  
Nous nous tenons volontiers à votre disposition au +49 (571) 887-44222.



## Power loss

Remarque Puissance dissipée max.  $P_{v \max}$

When selecting glass cartridge fuses, make sure that the maximum power loss listed below is not exceeded. The power loss is determined according to IEC or EN 60947-7-3/VDE 0611-6 at 23°C. The temperature rise of the terminal block must be checked according to their application and mounting. Higher ambient temperatures represent an additional impact on miniature fuses. Therefore, in such applications, the rated current must be reduced if necessary. More details are available from the manufacturers.

## General

Forme fusible Cylindrical fuse; 5 x 20 mm

## Données géométriques

Largeur 10,4 mm / 0.409 inch

## Données mécaniques

Niveau de repérage Marquage central

## Données du matériau

Note (material data) Information on material specifications can be found here

Couleur	gris
Groupe du matériau isolant	I
Matière isolante	Polyamide 66 (PA 66)
Classe d'inflammabilité selon UL94	V0
Charge calorifique	0,17 MJ
Poids	12,1 g

## Conditions d'environnement

Température d'utilisation	-35 ... +85 °C
Température d'utilisation continue	-60 ... +105 °C

## Données commerciales

Groupe de produits 22 (TOPJOB S)

Sous réserve de modifications. Veuillez tenir compte de la documentation du produit !

WAGO Contact SAS  
Paris Nord 2 - 83 rue des Chardonnerets  
93290 Tremblay-en-France | BP 55065  
95947 Roissy CDG Cedex  
Tél. : 0033/ 1/ 48172590 | Fax : 01 48 63 25 20 | E-mail : [info-fr@wago.com](mailto:info-fr@wago.com)

Avez-vous des questions sur nos produits ?  
Nous nous tenons volontiers à votre disposition au +49 (571) 887-44222.

eCl@ss 10.0	27-14-11-49
eCl@ss 9.0	27-14-11-49
ETIM 8.0	EC002018
ETIM 7.0	EC002018
Unité d'emb. (SUE)	25 pce(s)
Type d'emballage	Carton
Pays d'origine	DE
GTIN	4050821270416
Numéro du tarif douanier	85366990990





## Approbations / certificats

### Homologations générales

Logo	Approbation	Norme	Nom du certificat
	UL Underwriters Laboratories Inc.	UL 1059	E45172

## Accessoires optionnels











### Matériel de repérage

Bandes de repérage		
	<b>Réf.: 2009-110</b> Bandes de marquage; pour Smart Printer; sur rouleau; non extensible; vierge; encliquetable; blanc	<a href="http://www.wago.com/2009-110">www.wago.com/2009-110</a>
Étiquette de marquage		
	<b>Réf.: 2009-115/000-002</b> WMB-Inline; pour Smart Printer; 1500 pièces sur rouleau; extensible 5 - 5,2 MM; vierge; encliquetable; jaune	<a href="http://www.wago.com/2009-115/000-002">www.wago.com/2009-115/000-002</a>
	<b>Réf.: 2009-115/000-007</b> WMB-Inline; pour Smart Printer; 1500 pièces sur rouleau; extensible 5 - 5,2 MM; vierge; encliquetable; gris	<a href="http://www.wago.com/2009-115/000-007">www.wago.com/2009-115/000-007</a>
	<b>Réf.: 2009-115/000-017</b> WMB-Inline; pour Smart Printer; 1500 pièces sur rouleau; extensible 5 - 5,2 MM; vierge; encliquetable; vert clair	<a href="http://www.wago.com/2009-115/000-017">www.wago.com/2009-115/000-017</a>
	<b>Réf.: 2009-115/000-023</b> WMB-Inline; pour Smart Printer; 1500 pièces sur rouleau; extensible 5 - 5,2 MM; vierge; encliquetable; vert	<a href="http://www.wago.com/2009-115/000-023">www.wago.com/2009-115/000-023</a>

Sous réserve de modifications. Veuillez tenir compte de la documentation du produit !

WAGO Contact SAS  
Paris Nord 2 - 83 rue des Chardonnerets  
93290 Tremblay-en-France | BP 55065  
95947 Roissy CDG Cedex  
Tél. : 0033/ 1/ 48172590 | Fax : 01 48 63 25 20 | E-mail : [info-fr@wago.com](mailto:info-fr@wago.com)

Avez-vous des questions sur nos produits ?  
Nous nous tenons volontiers à votre disposition au +49 (571) 887-44222.

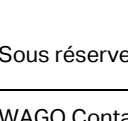
	<p><b>Réf.: 2009-115/000-024</b> WMB-Inline; pour Smart Printer; 1500 pièces sur rouleau; extensible 5 - 5,2 MM; vierge; encliquetable; violet</p>	<p><a href="http://www.wago.com/2009-115/000-024">www.wago.com/2009-115/000-024</a></p>
	<p><b>Réf.: 2009-115</b> WMB-Inline; pour Smart Printer; 1500 pièces sur rouleau; extensible 5 - 5,2 MM; vierge; encliquetable; blanc</p>	<p><a href="http://www.wago.com/2009-115">www.wago.com/2009-115</a></p>
	<p><b>Réf.: 793-5501/000-007</b> Carte de repérage WMB; en carte; largeur des bornes 5 - 17,5 mm; extensible 5 - 5,2 MM; vierge; encliquetable; gris</p>	<p><a href="http://www.wago.com/793-5501/000-007">www.wago.com/793-5501/000-007</a></p>
	<p><b>Réf.: 793-5501/000-012</b> Carte de repérage WMB; en carte; largeur des bornes 5 - 17,5 mm; extensible 5 - 5,2 MM; vierge; encliquetable; orange</p>	<p><a href="http://www.wago.com/793-5501/000-012">www.wago.com/793-5501/000-012</a></p>
	<p><b>Réf.: 793-5501/000-014</b> Carte de repérage WMB; en carte; largeur des bornes 5 - 17,5 mm; extensible 5 - 5,2 MM; vierge; encliquetable; marron</p>	<p><a href="http://www.wago.com/793-5501/000-014">www.wago.com/793-5501/000-014</a></p>
	<p><b>Réf.: 793-5501/000-017</b> Carte de repérage WMB; en carte; largeur des bornes 5 - 17,5 mm; extensible 5 - 5,2 MM; vierge; encliquetable; vert clair</p>	<p><a href="http://www.wago.com/793-5501/000-017">www.wago.com/793-5501/000-017</a></p>
	<p><b>Réf.: 793-5501/000-023</b> Carte de repérage WMB; en carte; largeur des bornes 5 - 17,5 mm; extensible 5 - 5,2 MM; vierge; encliquetable; vert</p>	<p><a href="http://www.wago.com/793-5501/000-023">www.wago.com/793-5501/000-023</a></p>
	<p><b>Réf.: 793-5501/000-024</b> Carte de repérage WMB; en carte; largeur des bornes 5 - 17,5 mm; extensible 5 - 5,2 MM; vierge; encliquetable; violet</p>	<p><a href="http://www.wago.com/793-5501/000-024">www.wago.com/793-5501/000-024</a></p>
	<p><b>Réf.: 794-5617</b> Carte de repérage WMB; en carte; avec impression; F21, ..., F30 (10x); extensible 5 - 5,2 MM; Impression verticale; encliquetable; blanc</p>	<p><a href="http://www.wago.com/794-5617">www.wago.com/794-5617</a></p>
	<p><b>Réf.: 794-5616</b> Carte de repérage WMB; en carte; avec impression; F11, ..., F20 (10x); extensible 5 - 5,2 MM; Impression verticale; encliquetable; blanc</p>	<p><a href="http://www.wago.com/794-5616">www.wago.com/794-5616</a></p>
	<p><b>Réf.: 794-5618</b> Carte de repérage WMB; en carte; avec impression; F31, ..., F40 (10x); extensible 5 - 5,2 MM; Impression verticale; encliquetable; blanc</p>	<p><a href="http://www.wago.com/794-5618">www.wago.com/794-5618</a></p>
	<p><b>Réf.: 794-5619</b> Carte de repérage WMB; en carte; avec impression; F41, ..., F50 (10x); extensible 5 - 5,2 MM; Impression verticale; encliquetable; blanc</p>	<p><a href="http://www.wago.com/794-5619">www.wago.com/794-5619</a></p>
	<p><b>Réf.: 794-5615</b></p>	

Sous réserve de modifications. Veuillez tenir compte de la documentation du produit !



Carte de repérage WMB; en carte; avec impression; F1, ..., F10 (10x); extensible 5 - 5,2 MM; Impression verticale; encliquetable; blanc [www.wago.com/794-5615](http://www.wago.com/794-5615)



**Réf.: 793-5501/000-005**  
Carte de repérage WMB; en carte; largeur des bornes 5 - 17,5 mm; extensible 5 - 5,2 MM; vierge; encliquetable; rouge [www.wago.com/793-5501/000-005](http://www.wago.com/793-5501/000-005)



**Réf.: 793-5501/000-002**  
Carte de repérage WMB; en carte; largeur des bornes 5 - 17,5 mm; extensible 5 - 5,2 MM; vierge; encliquetable; jaune [www.wago.com/793-5501/000-002](http://www.wago.com/793-5501/000-002)



**Réf.: 793-5501/000-006**  
Carte de repérage WMB; en carte; largeur des bornes 5 - 17,5 mm; extensible 5 - 5,2 MM; vierge; encliquetable; bleu [www.wago.com/793-5501/000-006](http://www.wago.com/793-5501/000-006)



**Réf.: 793-5501**  
Carte de repérage WMB; en carte; largeur des bornes 5 - 17,5 mm; extensible 5 - 5,2 MM; vierge; encliquetable; blanc [www.wago.com/793-5501](http://www.wago.com/793-5501)



**Réf.: 2009-115/000-012**  
WMB-Inline; pour Smart Printer; 1500 pièces sur rouleau; extensible 5 - 5,2 MM; vierge; encliquetable; orange [www.wago.com/2009-115/000-012](http://www.wago.com/2009-115/000-012)



**Réf.: 2009-115/000-006**  
WMB-Inline; pour Smart Printer; 1500 pièces sur rouleau; extensible 5 - 5,2 MM; vierge; encliquetable; bleu [www.wago.com/2009-115/000-006](http://www.wago.com/2009-115/000-006)

#### Contact de pontage

Contact de pontage



**Réf.: 281-503**  
Pontage de court-circuit; pour porte-fusible; couleurs argent [www.wago.com/281-503](http://www.wago.com/281-503)

#### Bornes

Borne de base pour modules et connecteurs



**Réf.: 2002-2941**  
Borne sectionnable double à deux étages; L/L; Pour rail 35 x 15 et 35 x 7,5; 2,5 mm<sup>2</sup>; Push-in CAGE CLAMP®; 2,50 mm<sup>2</sup>; gris [www.wago.com/2002-2941](http://www.wago.com/2002-2941)



**Réf.: 2002-1961**  
Borne de base pour 2 conducteurs; avec pontage horizontal additionnel; Pour rail 35 x 15 et 35 x 7,5; 2,5 mm<sup>2</sup>; Push-in CAGE CLAMP®; 2,50 mm<sup>2</sup>; gris [www.wago.com/2002-1961](http://www.wago.com/2002-1961)



**Réf.: 2002-1761**  
Borne de base pour 3 conducteurs; Pour rail 35 x 15 et 35 x 7,5; 2,5 mm<sup>2</sup>; Push-in CAGE CLAMP®; 2,50 mm<sup>2</sup>; gris [www.wago.com/2002-1761](http://www.wago.com/2002-1761)



**Réf.: 2002-1861**  
Borne de base pour 4 conducteurs; Pour rail 35 x 15 et 35 x 7,5; 2,5 mm<sup>2</sup>; Push-in CAGE CLAMP®; 2,50 mm<sup>2</sup>; gris [www.wago.com/2002-1861](http://www.wago.com/2002-1861)

Sous réserve de modifications. Veuillez tenir compte de la documentation du produit !

**Réf.: 2002-1662**Borne de base pour 2 conducteurs; Pour rail 35 x 15 et 35 x 7,5; 2,5 mm<sup>2</sup>; Push-in CAGE CLAMP®; 2,50 mm<sup>2</sup>; orange [www.wago.com/2002-1662](http://www.wago.com/2002-1662)**Réf.: 2202-1861**Borne de base pour 4 conducteurs; avec poussoir; Pour rail 35 x 15 et 35 x 7,5; 2,5 mm<sup>2</sup>; Push-in CAGE CLAMP®; 2,50 mm<sup>2</sup>; gris [www.wago.com/2202-1861](http://www.wago.com/2202-1861)**Réf.: 2202-1661**Borne de base pour 2 conducteurs; avec poussoir; Pour rail 35 x 15 et 35 x 7,5; 2,5 mm<sup>2</sup>; Push-in CAGE CLAMP®; 2,50 mm<sup>2</sup>; gris [www.wago.com/2202-1661](http://www.wago.com/2202-1661)**Réf.: 2202-1761**Borne de base pour 3 conducteurs; avec poussoir; Pour rail 35 x 15 et 35 x 7,5; 2,5 mm<sup>2</sup>; Push-in CAGE CLAMP®; 2,50 mm<sup>2</sup>; gris [www.wago.com/2202-1761](http://www.wago.com/2202-1761)**Réf.: 2202-1961**Borne de base pour 2 conducteurs; avec poussoir; avec pontage horizontal additionnel; Pour rail 35 x 15 et 35 x 7,5; 2,5 mm<sup>2</sup>; Push-in CAGE CLAMP®; 2,50 mm<sup>2</sup>; gris [www.wago.com/2202-1961](http://www.wago.com/2202-1961)**Borne à étages****Réf.: 2003-6660**Borne à étages; avec ouverture de manipulation; 2,5 mm<sup>2</sup>; Borne de base sans sectionneur; P1/P2/PE; Étage marron; centre noir; Premier étage vert-jaune; Push-in CAGE CLAMP®; 2,50 mm<sup>2</sup>; gris [www.wago.com/2003-6660](http://www.wago.com/2003-6660)**Réf.: 2003-6640**Borne à étages; avec ouverture de manipulation; 2,5 mm<sup>2</sup>; Borne de base sans sectionneur; N/L/PE; Push-in CAGE CLAMP®; 2,50 mm<sup>2</sup>; gris [www.wago.com/2003-6640](http://www.wago.com/2003-6640)**Réf.: 2003-6643**Borne à étages; avec ouverture de manipulation; 2,5 mm<sup>2</sup>; Borne de base sans sectionneur; P2/P1/PE; Étage supérieur noir; Milieu marron; Premier étage vert-jaune; Push-in CAGE CLAMP®; 2,50 mm<sup>2</sup>; gris [www.wago.com/2003-6643](http://www.wago.com/2003-6643)**Réf.: 2003-6661**Borne à étages; avec ouverture de manipulation; 2,5 mm<sup>2</sup>; Borne de base sans sectionneur; L/N/PE; Push-in CAGE CLAMP®; 2,50 mm<sup>2</sup>; gris [www.wago.com/2003-6661](http://www.wago.com/2003-6661)**Réf.: 2003-6662**Borne à étages; avec ouverture de manipulation; 2,5 mm<sup>2</sup>; Borne de base sans sectionneur; L/L/PE; Premier étage vert-jaune; Push-in CAGE CLAMP®; 2,50 mm<sup>2</sup>; gris [www.wago.com/2003-6662](http://www.wago.com/2003-6662)**Borne de base****Réf.: 2002-2961**Borne de base à 2 étages; L/L; Pour rail 35 x 15 et 35 x 7,5; 2,5 mm<sup>2</sup>; Push-in CAGE CLAMP®; 2,50 mm<sup>2</sup>; gris [www.wago.com/2002-2961](http://www.wago.com/2002-2961)**Réf.: 2002-2963**Borne de base à 2 étages; L/N; Pour rail 35 x 15 et 35 x 7,5; 2,5 mm<sup>2</sup>; Push-in CAGE CLAMP®; 2,50 mm<sup>2</sup>; gris [www.wago.com/2002-2963](http://www.wago.com/2002-2963)**Téléchargements****Documentation****Texte complémentaire**

Sous réserve de modifications. Veuillez tenir compte de la documentation du produit !

WAGO Contact SAS  
Paris Nord 2 - 83 rue des Chardonnerets  
93290 Tremblay-en-France | BP 55065  
95947 Roissy CDG Cedex  
Tél. : 0033/ 1/ 48172590 | Fax : 01 48 63 25 20 | E-mail : [info-fr@wago.com](mailto:info-fr@wago.com)

Avez-vous des questions sur nos produits ?  
Nous nous tenons volontiers à votre disposition au +49 (571) 887-44222.

2003-911 X81 - Datei	19 févr. 2019	xml 2,9 kB	Téléchargement
-------------------------	---------------	---------------	----------------

2003-911 docx - Datei	3 août 2018	docx 14,0 kB	Téléchargement
--------------------------	-------------	-----------------	----------------

#### Informations complémentaires

Technical Section Technical explanations		pdf 2,2 MB	Téléchargement
---	--	---------------	----------------

#### Données CAD/CAE

##### Données CAD

2D/3D Models 2003-911		URL	Téléchargement
-----------------------	--	-----	----------------

#### Conformité environnementale du produit

##### Recherche de conformité

Environmental Product Compliance 2003-911 Fiche à fusible double; pour cartouches type G 5 x 20 mm; sans affichage de défaut; Largeur 10,4 mm; gris		URL	Téléchargement
---	--	-----	----------------

#### Indications de manipulation



Dans des bornes de base sans sectionneur du neutre, on peut utiliser des fiches à fusibles doubles avec cartouches 5 x 20 mm dans la largeur de bornes standard.

Sous réserve de modifications. Veuillez tenir compte de la documentation du produit !

WAGO Contact SAS  
Paris Nord 2 - 83 rue des Chardonnerets  
93290 Tremblay-en-France | BP 55065  
95947 Roissy CDG Cedex  
Tél. : 0033/ 1/ 48172590 | Fax : 01 48 63 25 20 | E-mail : [info-fr@wago.com](mailto:info-fr@wago.com)

Avez-vous des questions sur nos produits ?  
Nous nous tenons volontiers à votre disposition au +49 (571) 887-44222.



## Famille de produits

### TOPJOB® S

TOPJOB® S: In various industrial applications and modern building installations, WAGO's wide and versatile range of rail-mount terminal blocks provides more than just reliable electrical connections.

[Afficher tous les produits de la famille](#)

Sous réserve de modifications. Veuillez tenir compte de la documentation du produit !

---

WAGO Contact SAS

Paris Nord 2 - 83 rue des Chardonnerets

93290 Tremblay-en-France | BP 55065

95947 Roissy CDG Cedex

Tél. : 0033/ 1/ 48172590 | Fax : 01 48 63 25 20 | E-mail : [info-fr@wago.com](mailto:info-fr@wago.com)

Avez-vous des questions sur nos produits ?

Nous nous tenons volontiers à votre disposition au +49 (571) 887-44222.