

Fiche technique | Référence: 745-834/999-950

Borne modulaire pour circuits imprimés; 6 mm²; Pas 7,5 mm; 1 pôle; Approprié Ex-e;

CAGE CLAMP®; Possibilité de pontage; 6,00 mm²; bleu

<https://www.wago.com/745-834/999-950>



Couleur: ■ bleu

Identique à la figure

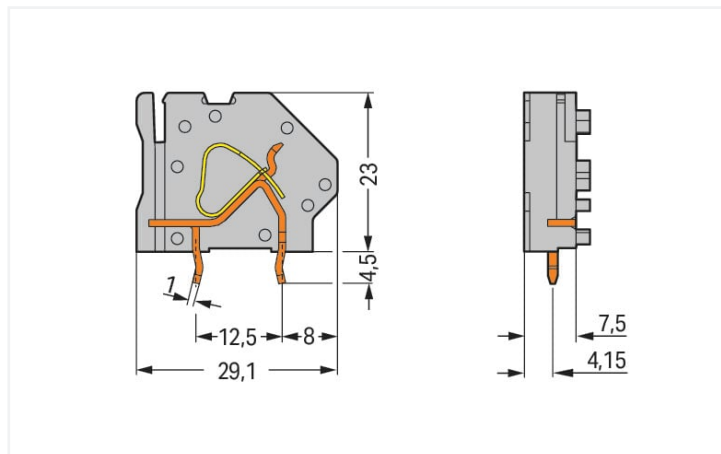

Dimensions en mm

Courbe d'intensité maximale admissible
Pas 7,5 mm / section de conducteur 6 mm² « s »
Selon l'exemple de : EN 60512-5-2 / facteur de réduction 1

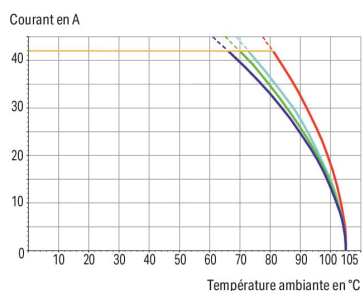

2-, 4-, 6-, 12-pôles

— Courant de référence du conducteur

- Bornes modulaires avec connexion CAGE CLAMP® et manipulation par outil de manipulation pour la réalisation de borniers individuels
- Variantes avec approbation pour Ex
- Peignes de pontage pour le bouclage et la distribution de potentiels
- 2 broches à souder pour une stabilité mécanique élevée
- Prise de test intégrée
- Supports pour étiquettes de repérage Mini-WSB

Données électriques

EX-Données

Données de référence selon ATEX: PTB 06 ATEX 1061 U / IECEx: PTB 06.0042 U

Tension de référence EN (Ex e II) 275 V

Courant de référence (Ex e II) 37 A

Courant de référence (Ex e II) avec contact de pontage 31 A

Données de raccordement

Nombre total des points de connexion	1
Nombre total des potentiels	1
Nombre de types de connexion	1
nombre des niveaux	1
Nombre logements de pontage	1

Connexion 1

Technique de connexion	CAGE CLAMP®
Type d'actionnement	Outils de manipulation
Conducteur rigide	0,2 ... 6 mm ² / 24 ... 10 AWG
Conducteur souple	0,2 ... 4 mm ² / 24 ... 12 AWG
Conducteurs souples ; avec embout d'extrémité isolé	0,25 ... 4 mm ²
Conducteurs souples ; avec embout d'extrémité sans isolation plastique	0,25 ... 2,5 mm ²
Longueur de dénudage	11 ... 12 mm / 0.43 ... 0.47 inch
Axe du conducteur au circuit imprimé	45°
Nombre de pôles	1

Données géométriques

Pas	7,5 mm / 0.295 inch
Largeur	9 mm / 0.354 inch
Hauteur	27,5 mm / 1.083 inch
Hauteur utile	23 mm / 0.906 inch
Profondeur	29,1 mm / 1.146 inch
Longueur de la broche à souder	4,5 mm
Dimensions broche à souder	1 x 1,4 mm
Diamètre de perçage avec tolérance	1,5 ^(+0,1) mm

Contacts circuits imprimés

Contacts circuits imprimés	THT
Affectation broche à souder	décalé sur toute la barrette à bornes en ordre
Nombre de broches à souder par potentiel	2

Données du matériau

Note (material data)	Information on material specifications can be found here
Couleur	bleu
Groupe du matériau isolant	I
Matière isolante	Polyamide 66 (PA 66)
Classe d'inflammabilité selon UL94	V0
Matériau des ressorts de serrage	Ressort en acier Chrome-Nickel (CrNi)
Matériau du contact	Cuivre électrolytique (E _{Cu})
Surface du contact	étamé
Charge calorifique	0,077 MJ
Poids	4,8 g

Conditions d'environnement

Plage de températures limites	-60 ... +105 °C
-------------------------------	-----------------

Données commerciales

Product Group	4 (brns circts impr et brns traversantes)
ETIM 8.0	EC002643
ETIM 7.0	EC002643
Unité d'emb. (SUE)	100 (50) pce(s)
Type d'emballage	Carton
Pays d'origine	PL
GTIN	4045454548803
Numéro du tarif douanier	85369010000

Conformité environnementale du produit

RoHS Compliance Status	Compliant, No Exemption
------------------------	-------------------------

Autorisations / certificats

Déclarations de conformité et de fabricant

Approbation	Norme	Nom du certificat
ATEX-Attestation of Conformity WAGO GmbH & Co. KG	-	-

Homologations pour milieux à risque d'explosion



Approbation	Norme	Nom du certificat
ATEX Physikalisch Technische Bundesanstalt (PTB)	EN 60079	PTB 06 ATEX 1014 U (II 2 G Ex eb IIC Gb bzw. I M 2 Ex eb I Mb)
CCC CNEX	GB/T 3836.3	2020312313000272 (Ex eb IIC Gb, Ex eb I Mb)
IECEX Physikalisch Technische Bundesanstalt	IEC 60079	IECEX PTB 06.0039 U (Ex e IIC Gb or Ex e I Mb)

Téléchargements

Conformité environnementale du produit

Recherche de conformité

Environmental Product Compliance 745-834/999-950	↓
--	---

Documentation

Informations complémentaires

Technical Section	03.04.2019	pdf 2010.85 KB	↓
-------------------	------------	-------------------	---

Indications de manipulation

Raccorder le conducteur

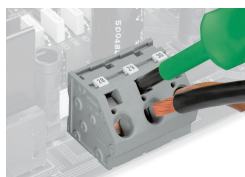

Connexion et déconnexion des conducteurs – avec outil de manipulation 5,5 mm – Série 745, 16 mm².

Repérage

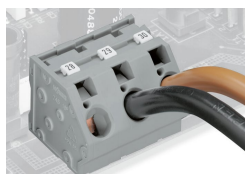

Marquage avec étiquettes de marquage Mini-WSB et WMB ou imprimé directement côté usine – série 745

Tester

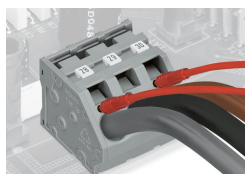

Tester avec fiche de contrôle – Série 745

Pontage

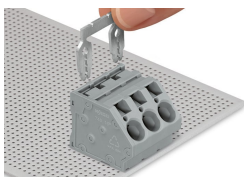

Insertion du peigne de pontage

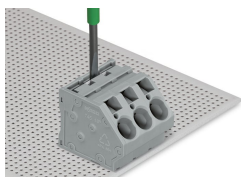

Insertion du peigne de pontage – Enfoncer jusqu'à la butée d'arrêt avec un outil de manipulation – Série 745.

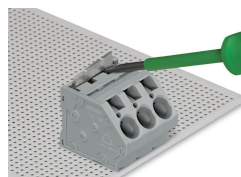

Retrait du peigne de pontage – soulever hors de la borne avec un outil de manipulation – Série 745.