



Guide de référence utilisateur
Climatiseur autonome Daikin



FTXTA30B2V1BW
FTXTA30B2V1BB

Table des matières

1	À propos de la documentation	4
1.1	À propos du présent document.....	4
1.2	Signification des avertissements et des symboles.....	4
2	Instructions de sécurité de l'utilisateur	6
2.1	Généralités.....	6
2.2	Instructions d'utilisation sûre.....	7
3	A propos du système	11
3.1	Unité intérieure.....	11
3.1.1	Affichage de l'unité intérieure.....	12
3.2	A propos de l'interface utilisateur.....	12
3.2.1	Composants: Interface utilisateur.....	13
3.2.2	Statut: Ecran LCD d'interface utilisateur.....	13
3.2.3	Pour utiliser l'interface utilisateur.....	15
4	Avant fonctionnement	16
4.1	Aperçu: Avant fonctionnement.....	16
4.2	Insertion des piles.....	16
4.3	Montage du support de l'interface utilisateur.....	17
4.4	A propos de l'horloge.....	17
4.4.1	Réglage de l'horloge.....	17
4.5	Luminosité de l'écran de l'unité intérieure.....	18
4.5.1	Réglage de la luminosité de l'écran de l'unité intérieure.....	18
4.6	Mise sous tension.....	19
4.7	Pour modifier le réglage de la position de l'unité intérieure.....	19
5	Fonctionnement	21
5.1	Plage de fonctionnement.....	21
5.2	Quand utiliser quelle fonctionnalité.....	21
5.3	Mode de fonctionnement et point de consigne de température.....	22
5.3.1	Pour démarrer/arrêter le mode de fonctionnement et régler la température.....	23
5.4	Taux de flux d'air.....	24
5.4.1	Réglage du débit d'air.....	24
5.5	Direction flux d'air.....	24
5.5.1	Réglage du sens du flux d'air vertical.....	25
5.5.2	Réglage du sens du flux d'air horizontal.....	25
5.5.3	Utilisation de la direction du flux d'air 3D.....	25
5.6	Débit d'air de confort et fonctionnement de l'œil intelligent.....	26
5.6.1	Débit d'air de confort.....	26
5.6.2	Fonctionnement de l'œil intelligent.....	27
5.6.3	Démarrage/arrêt du mode Confort et Œil intelligent.....	28
5.7	Fonctionnement en mode puissant.....	28
5.7.1	Démarrage/arrêt du mode de puissance.....	28
5.8	Fonctionnement Econo et silencieux de l'unité extérieure.....	29
5.8.1	Fonctionnement Econo.....	29
5.8.2	Fonctionnement silencieux de l'unité extérieure.....	29
5.8.3	Démarrage/arrêt du mode Econo et silencieux de l'unité extérieure.....	29
5.9	Fonctionnement logique des Flash Streamer et Fireplace.....	30
5.9.1	Opération (d'épuration de l'air) du Flash Streamer.....	30
5.9.2	Fonctionnement de la logique Fireplace.....	30
5.9.3	Pour démarrer/arrêter le fonctionnement logique des Flash Streamer et Fireplace.....	30
5.10	Fonctionnement du temporisateur ARRÊT/MARCHE.....	31
5.10.1	Démarrage/arrêt du mode Minuterie OFF.....	31
5.10.2	Démarrage/arrêt du mode Minuterie ON.....	32
5.10.3	Combinaison de la minuterie OFF et ON.....	32
5.11	Fonctionnement de la minuterie hebdomadaire.....	33
5.11.1	Pour régler la minuterie hebdomadaire.....	33
5.11.2	Pour copier des réservations.....	35
5.11.3	Pour confirmer des réservations.....	35
5.11.4	Désactivation et réactivation du mode de minuterie hebdomadaire.....	36
5.11.5	Suppression de réservations.....	36
5.12	Connexion LAN sans fil.....	37
5.12.1	Précautions d'emploi du réseau LAN sans fil.....	37
5.12.2	Pour installer l'application Daikin Residential Controller.....	37
5.12.3	Réglage de la connexion sans fil.....	37

6	Economie d'énergie et fonctionnement optimal	41
7	Maintenance et entretien	43
7.1	Vue d'ensemble: maintenance et entretien	43
7.2	Nettoyage de l'unité intérieure et de l'interface utilisateur	44
7.3	Nettoyage du panneau avant	45
7.4	Pour ouvrir le panneau avant	45
7.5	A propos des filtres à air	46
7.6	Nettoyage des filtres à air	46
7.7	Nettoyage du filtre désodorisant à l'apatite de titane et du filtre à particules d'argent (filtre ion Ag)	47
7.8	Remplacement du filtre désodorisant à l'apatite de titane et du filtre à particules d'argent (filtre ion Ag)	47
7.9	Pour fermer le panneau avant	48
7.10	Dépose du panneau avant	48
7.11	Tenez compte des éléments suivants avant une longue période d'inutilisation	49
7.11.1	Saison hivernale	50
8	Dépannage	51
8.1	Symptômes ne constituant pas des dysfonctionnements du système	54
8.1.1	Symptôme: On entend un bruit comme si l'eau coulait	54
8.1.2	Symptôme: Un bruit de souffle est entendu	54
8.1.3	Symptôme: Un bruit de tic-tac est entendu	54
8.1.4	Symptôme: Un sifflement est entendu	54
8.1.5	Symptôme: Un déclic pendant le fonctionnement ou le temps d'inactivité est entendu	54
8.1.6	Symptôme: On entend un bruit de claquement	54
8.1.7	Symptôme: Une fumée blanche sort d'une unité (unité intérieure, unité extérieure)	54
8.1.8	Symptôme: Les unités peuvent dégager une odeur	54
8.1.9	Symptôme: Le ventilateur extérieur tourne alors que le climatiseur est à l'arrêt	54
8.2	Résolution des problèmes sur la base des codes d'erreur	55
8.3	Dépannage pour la connexion LAN sans fil	56
9	Mise au rebut	58
10	Glossaire	59

1 À propos de la documentation

1.1 À propos du présent document

Merci d'avoir acheté ce produit. Veuillez:

- conserver la documentation pour pouvoir vous y reporter ultérieurement.

Public visé

Utilisateurs finaux



INFORMATION

Cet appareil est conçu pour être utilisé par des utilisateurs expérimentés ou formés, dans des ateliers, dans l'industrie légère et dans les exploitations agricoles, ou par des non-spécialistes, dans un cadre commercial ou domestique.

Documentation

Le présent document fait partie d'un ensemble. L'ensemble complet comprend les documents suivants:

- **Consignes de sécurité générales:**

- Consignes de sécurité que vous devez lire avant d'utiliser le système
- Format: Papier (dans le carton de l'unité intérieure)

- **Manuel d'utilisation:**

- Guide rapide pour l'utilisation de base
- Format: Papier (dans le carton de l'unité intérieure)

- **Guide de référence utilisateur:**

- Instructions pas à pas détaillées et informations de fond pour l'utilisation de base et l'utilisation avancée
- Format: Fichiers numériques sous <http://www.daikineurope.com/support-and-manuals/product-information/>

Il est possible que les dernières révisions de la documentation fournie soient disponibles sur le site Web Daikin de votre région ou via votre installateur.

La documentation d'origine est rédigée en anglais. Toutes les autres langues sont des traductions.

1.2 Signification des avertissements et des symboles



DANGER

Indique une situation qui entraîne la mort ou des blessures graves.



DANGER: RISQUE D'ÉLECTROCUTION

Indique une situation qui peut entraîner une électrocution.

**DANGER: RISQUE DE BRÛLURE**

Indique une situation qui pourrait entraîner des brûlures en raison de températures extrêmement chaudes ou froides.

**DANGER: RISQUE D'EXPLOSION**

Indique une situation qui peut entraîner une explosion.

**AVERTISSEMENT**

Indique une situation qui peut entraîner la mort ou des blessures graves.

**AVERTISSEMENT: MATÉRIAU INFLAMMABLE****MISE EN GARDE**

Indique une situation qui peut entraîner des blessures mineures ou modérées.

**REMARQUE**

Indique une situation qui peut entraîner des dommages au niveau de l'équipement ou des biens.

**INFORMATION**

Conseils utiles ou informations complémentaires.

Symboles utilisés sur l'unité:

Symbole	Explication
	Avant l'installation, lisez le manuel d'installation et d'utilisation ainsi que la fiche d'instructions de câblage.
	Avant d'effectuer la maintenance et les tâches d'entretien, lisez le manuel d'entretien.
	Pour plus d'informations, reportez-vous au guide d'installation et de référence utilisateur.
	L'unité contient des pièces rotatives. Soyez prudent lorsque vous entretenez ou inspectez l'unité.

Symboles utilisés dans la documentation:

Symbole	Explication
	Indique un titre de figure ou une référence à celui-ci. Exemple : "▲ 1-3 Titre de la figure" signifie "Figure 3 dans le chapitre 1".
	Indique un titre de tableau ou une référence à celui-ci. Exemple : "■ 1-3 Titre du tableau" signifie "Tableau 3 dans le chapitre 1".

2 Instructions de sécurité de l'utilisateur

Respectez toujours les consignes et réglementations de sécurité suivantes.

2.1 Généralités



AVERTISSEMENT

Si vous avez des doutes concernant le fonctionnement de l'unité, contactez votre installateur.



AVERTISSEMENT

Cet appareil peut être utilisé par des enfants âgés de 8 ans et plus, ainsi que par des personnes dont les capacités physiques, sensorielles ou mentales sont réduites ou des personnes dénuées d'expérience ou de connaissance, s'ils sont surveillés ou ont reçu des consignes quant à l'utilisation sécurisée de l'appareil et comprennent les risques liés à celle-ci.

Les enfants **NE DOIVENT EN AUCUN CAS** jouer avec l'appareil.

Le nettoyage et la maintenance **NE DOIVENT EN AUCUN CAS** être effectués par des enfants sans surveillance.



AVERTISSEMENT

Pour éviter tout risque d'incendie ou de décharge électrique:

- **NE RINCEZ PAS** l'unité.
- **NE FAITES PAS** fonctionner l'unité si vous avez les mains mouillées.
- **NE PLACEZ PAS** d'objets contenant de l'eau sur l'unité.



MISE EN GARDE

- **NE PLACEZ PAS** d'objets ou d'équipements sur l'unité.
- **NE VOUS ASSEYEZ PAS, NE GRIMPEZ PAS** et **NE VOUS TENEZ PAS DEBOUT** sur l'unité.

- Les unités disposent du symbole suivant:



Ce symbole signifie que les appareils électriques et électroniques NE peuvent PAS être mélangés à des ordures ménagères non triées. NE TENTEZ PAS de démonter le système: le démontage du système et le traitement du réfrigérant, de l'huile et des autres pièces doivent être assurés par un installateur agréé, conformément à la législation applicable.

Les unités doivent être traitées dans des établissements spécialisés de réutilisation, de recyclage et de remise en état. En vous assurant que cet appareil est éliminé correctement, vous contribuez à éviter les conséquences potentiellement néfastes sur l'environnement et la santé. Pour plus d'informations, contactez votre installateur ou les autorités locales.

- Les piles disposent du symbole suivant:



cela signifie que la batterie NE peut PAS être mélangée avec des déchets ménagers non triés. Si un symbole chimique apparaît sous le symbole, il indique que la pile contient un métal lourd en quantité supérieure à une certaine concentration.

Les symboles chimiques possibles sont: Pb: plomb (>0,004%).

Les piles usagées doivent être traitées dans des établissements spécialisés de réutilisation. En vous assurant que les piles usagées sont correctement mises au rebut, vous contribuez à éviter les conséquences potentiellement néfastes sur l'environnement et la santé.

2.2 Instructions d'utilisation sûre



AVERTISSEMENT: MATÉRIAU LÉGÈREMENT INFLAMMABLE

Le réfrigérant à l'intérieure de cette unité est moyennement inflammable.



MISE EN GARDE

L'unité intérieure contient un équipement radio, la distance minimale entre la partie rayonnante de l'équipement et l'utilisateur est de 10 cm.



MISE EN GARDE

NE PAS insérer les doigts, de tiges ou d'autres objets dans l'entrée ou la sortie d'air. Lorsque le ventilateur tourne à haute vitesse, il peut provoquer des blessures.



AVERTISSEMENT

- NE PAS modifier, démonter, retirer, remonter ou réparer l'unité soi-même car un démontage ou une installation incorrects peuvent provoquer une électrocution ou un incendie. Contactez votre revendeur.
- En cas de fuite accidentelle de réfrigérant, assurez-vous qu'il n'y a pas de flammes nues. Le réfrigérant proprement dit est parfaitement sûr, non toxique et modérément inflammable, mais il libèrera des gaz toxiques s'il fuit accidentellement dans un local où de l'air combustible de chauffages à ventilateur, cuisinières au gaz, etc. est présent. Demandez toujours à une personne compétente de confirmer que le point de fuite a été réparé ou corrigé avant de reprendre le fonctionnement.



MISE EN GARDE

Utilisez TOUJOURS une interface utilisateur pour ajuster la position des volets et lamelles. Lorsque les volets et lamelles pivotent et que vous les déplacez de force à la main, le mécanisme risque de se casser.



MISE EN GARDE

N'exposez JAMAIS les petits enfants, les plantes ou les animaux directement au flux d'air.



AVERTISSEMENT

Ne placez PAS une bombe inflammable près du climatiseur et n'utilisez pas de sprays près de l'unité. Cela risque de provoquer un incendie.



MISE EN GARDE

N'actionnez PAS le système lors de l'utilisation d'un insecticide à fumigation. Les produits chimiques pourraient s'accumuler dans l'unité et mettre en danger la santé de ceux qui sont hypersensibles aux produits chimiques.

**AVERTISSEMENT**

Le réfrigérant à l'intérieur de cette unité est légèrement inflammable, mais ne fuit PAS normalement. Si du réfrigérant fuit dans la pièce et entre en contact avec la flamme d'un brûleur, d'un chauffage ou d'une cuisinière, il y a un risque d'incendie ou de formation de gaz nocifs.

Eteignez tout dispositif de chauffage à combustible, ventiler la pièce et contacter le revendeur de l'unité.

N'utilisez PAS l'unité tant qu'une personne compétente n'a pas confirmé que la fuite de réfrigérant est colmatée.

**AVERTISSEMENT**

- Ne percez et ne brûlez PAS des pièces du cycle de réfrigérant.
- N'utilisez PAS de produit de nettoyage ou de moyens d'accélérer le processus de dégivrage autres que ceux recommandés par le fabricant.
- Sachez que le réfrigérant à l'intérieur du système est sans odeur.

**AVERTISSEMENT**

Pour éviter des dommages mécaniques, l'appareil sera stocké dans une pièce bien ventilée sans sources d'allumage fonctionnant en permanence (par ex.: flammes nues, un appareil fonctionnant au gaz ou un chauffage électrique). Les dimensions de la pièce doivent être conformes à celles spécifiées dans les Précautions générales de sécurité.

**DANGER: RISQUE D'ÉLECTROCUTION**

Pour nettoyer le climatiseur ou le filtre à air, veillez à interrompre le fonctionnement et à couper les alimentations électriques. Sinon, il y a un risque de choc électrique et de blessure.

**MISE EN GARDE**

Après une longue utilisation, vérifiez le support de l'unité et les fixations pour voir s'ils ne sont pas endommagés. En cas de détérioration, l'unité peut tomber et de présenter un risque de blessure.



MISE EN GARDE

Ne touchez PAS aux ailettes de l'échangeur de chaleur. Ces ailettes sont tranchantes et peuvent entraîner des coupures.



AVERTISSEMENT

Faites attention aux échelles lorsque vous travaillez en hauteur.



AVERTISSEMENT

Des détergents ou des procédures de nettoyage inappropriés peuvent endommager les composants en plastique ou provoquer des fuites d'eau. Les éclaboussures de détergent sur les composants électriques, tels que les moteurs, peuvent provoquer une panne, de la fumée ou une étincelle.



DANGER: RISQUE D'ÉLECTROCUTION

Avant le nettoyage, veillez à arrêter l'opération, coupez le disjoncteur ou tirez le câble d'alimentation. Sinon, il y a un risque de choc électrique et de blessure.



AVERTISSEMENT

Arrêtez le fonctionnement et coupez l'alimentation si quelque chose d'inhabituel se produit (odeurs de brûlé, etc.).

Si l'unité continue de tourner dans ces circonstances, il y a un risque de cassure, d'électrocution ou d'incendie. Contactez votre revendeur.

3 A propos du système



AVERTISSEMENT: MATÉRIAU LÉGÈREMENT INFLAMMABLE

Le réfrigérant à l'intérieure de cette unité est moyennement inflammable.



MISE EN GARDE

L'unité intérieure contient un équipement radio, la distance minimale entre la partie rayonnante de l'équipement et l'utilisateur est de 10 cm.



REMARQUE

N'utilisez PAS le système à d'autres fins. Afin d'éviter toute détérioration de la qualité, n'utilisez PAS l'unité pour refroidir des instruments de précision, de l'alimentation, des plantes, des animaux ou des œuvres d'art.

3.1 Unité intérieure



MISE EN GARDE

NE PAS insérer les doigts, de tiges ou d'autres objets dans l'entrée ou la sortie d'air. Lorsque le ventilateur tourne à haute vitesse, il peut provoquer des blessures.



INFORMATION

Le niveau de pression sonore est inférieur à 70 dBA.



AVERTISSEMENT

- NE PAS modifier, démonter, retirer, remonter ou réparer l'unité soi-même car un démontage ou une installation incorrects peuvent provoquer une électrocution ou un incendie. Contactez votre revendeur.
- En cas de fuite accidentelle de réfrigérant, assurez-vous qu'il n'y a pas de flammes nues. Le réfrigérant proprement dit est parfaitement sûr, non toxique et modérément inflammable, mais il libèrera des gaz toxiques s'il fuit accidentellement dans un local où de l'air combustible de chauffages à ventilateur, cuisinières au gaz, etc. est présent. Demandez toujours à une personne compétente de confirmer que le point de fuite a été réparé ou corrigé avant de reprendre le fonctionnement.

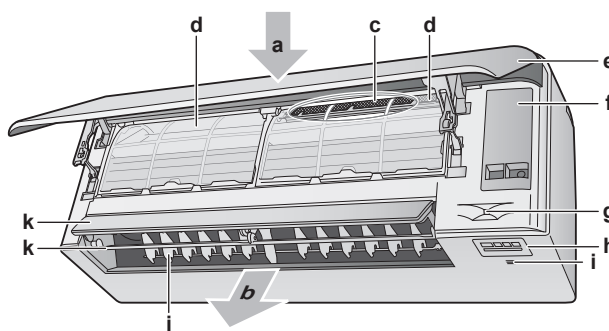

- a Entrée d'air
- b Sortie d'air
- c Filtre désodorisant à l'apatite de titane et filtre à particules d'argent (filtre à ions Ag)
- d Filtre à air
- e Panneau avant

- f** Couvercle de service
- g** Capteur à œil intelligent
- h** Ecran d'affichage
- i** Capteur de température ambiante et d'humidité
- j** Grilles d'aération (aubes verticales)
- k** Volets (aubes horizontales)

Note : La position du filtre désodorisant à l'apatite de titane et du filtre à particules d'argent est interchangeable.

3.1.1 Affichage de l'unité intérieure

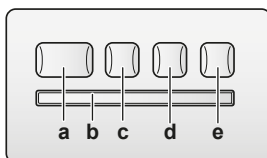

- a** Bouton ON/OFF
- b** Récepteur de signal
- c** Témoin de programmeur (orange)
- d** Témoin d'œil intelligent (vert)
- e** Bouton d'adaptateur sans fil ON/OFF

Touche **MARCHE/ARRÊT**

Si l'interface utilisateur est manquante, vous pouvez utiliser la touche ON/OFF de l'unité intérieure pour démarrer/arrêter le fonctionnement. Lorsque l'unité est lancée à l'aide de ce bouton, les réglages suivants sont utilisés:

- Mode automatique = Automatique
- Réglage de température = 25°C
- Débit d'air = Automatique

3.2 A propos de l'interface utilisateur

- **Lumière directe du soleil.** N'exposez PAS l'interface utilisateur aux rayons directs du soleil.
- **Poussière.** La poussière sur l'émetteur ou le récepteur diminuera la sensibilité. Essuyez la poussière avec un chiffon doux.
- **Lampes fluorescentes.** La communication de signal peut être désactivée si des lampes fluorescentes se trouvent dans la pièce. Dans ce cas, contactez votre installateur.
- **Autres appareils.** Si les signaux de l'interface utilisateur font fonctionner d'autres appareils, déplacez-les ou contactez votre installateur.
- **Rideaux.** Assurez-vous que le signal entre l'unité et l'interface utilisateur n'est PAS bloqué par des rideaux ou d'autres objets.



REMARQUE

- NE laissez PAS tomber l'interface utilisateur.
- NE laissez PAS l'interface utilisateur se mouiller.

3.2.1 Composants: Interface utilisateur

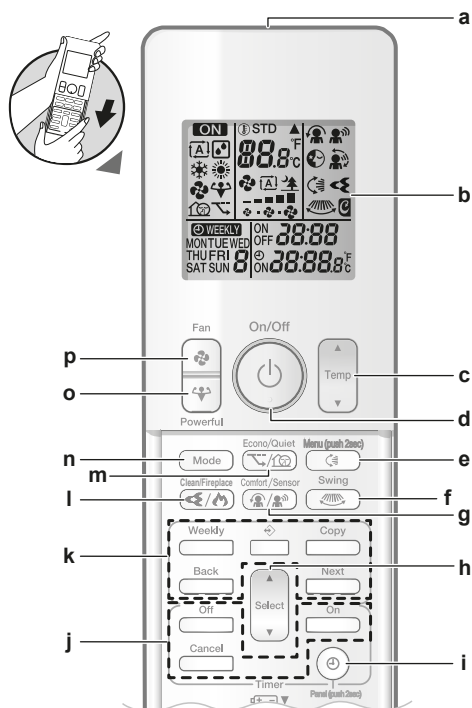

- a Transmetteur de signal
- b Ecran LCD
- c Bouton de réglage de température
- d Touche MARCHE/ARRÊT
- e Touche d'oscillation verticale et de menu (appuyez 2 secondes)
- f Touche d'oscillation horizontale
- g Débit d'air de confort et bouton de fonctionnement d'œil intelligent
- h Bouton de sélection
- i Touche d'horloge et panneau ouvert (appuyez 2 secondes)
- j Touches de fonctionnement du temporisateur ARRÊT/MARCHE
- k Touches de fonctionnement de la minuterie hebdomadaire
- l Touche de fonctionnement logique Flash Streamer et Fireplace
- m Bouton de fonctionnement silencieux Econo et de l'unité extérieure
- n Bouton de mode
- o Bouton de puissance
- p Touche de ventilateur

**INFORMATION**

Utilisez  (maintenez-le pendant 2 secondes) pour ouvrir le panneau frontal lorsque vous voulez nettoyer les filtres à air. Reportez-vous à "[7.4 Pour ouvrir le panneau avant](#)" [p. 45].

3.2.2 Statut: Ecran LCD d'interface utilisateur

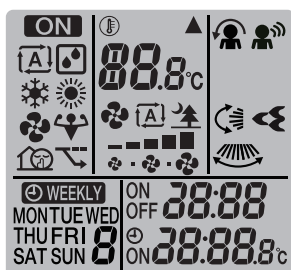

Icône	Description
	Le fonctionnement est actif

Icône	Description
	Mode automatique = Automatique
	Mode de fonctionnement = Séchage
	Mode de fonctionnement = Chauffage
	Mode de fonctionnement = Rafraîchissement
	Mode de fonctionnement = Ventilateur uniquement
	Le fonctionnement de puissance est actif
	Le fonctionnement Econo est actif
	Le fonctionnement silencieux de l'unité intérieure est actif
	L'unité intérieure reçoit un signal de l'interface utilisateur
	Réglage de la température actuelle
	Débit d'air = Automatique
	Débit d'air = Unité intérieure discrète
	Débit d'air = Haut
	Débit d'air = Moyennement haut
	Débit d'air = Moyen
	Débit d'air = Moyennement bas
	Débit d'air = Bas
	Le fonctionnement Confort est actif
	L'œil intelligent est actif
	L'oscillation verticale automatique est active
	L'oscillation horizontale automatique est active
	Le Flash Streamer (épuration d'air) est actif
	La logique Fireplace est active
	Programmateur ON actif
	Programmateur OFF actif
	Le programmateur hebdomadaire est actif
	Jour de la semaine

Icône	Description
°20.28	Heure actuelle

3.2.3 Pour utiliser l'interface utilisateur

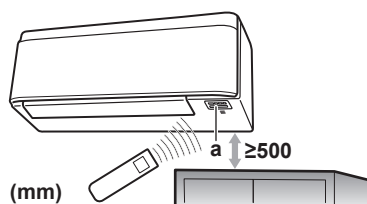

a Récepteur de signal

Note : S'assurer qu'il n'y a pas d'obstacles à moins de 500 mm du récepteur de signaux. Ils peuvent influencer les performances de réception de l'interface utilisateur.

- 1 Orientez l'émetteur de signal vers le récepteur de signal de l'unité intérieure (distance maximale de communication de 7 m).

Résultat: Lorsque l'unité intérieure reçoit un signal de l'interface utilisateur, vous entendez un son:

Son	Description
Bip-bip	L'opération démarre.
Bip	Modifications des réglages.
Long bip	L'opération s'arrête.

4 Avant fonctionnement

4.1 Aperçu: Avant fonctionnement

Ce chapitre décrit ce que vous devez faire avant d'utiliser l'unité.

Ordre de montage habituel

Avant l'opération se composent généralement des étapes suivantes:

- Fixation de l'interface utilisateur au mur.
- Insérez les piles dans l'interface utilisateur.
- Réglage de la luminosité de l'écran de l'interface utilisateur.
- Réglage de l'horloge.
- Réglage de la position de l'unité intérieure.
- Arrêt de l'alimentation électrique.

4.2 Insertion des piles

Les piles dureront environ 1 an.

- 1 Retirez le couvercle avant.
- 2 Insérez les deux piles en même temps.
- 3 Remettez le couvercle avant.

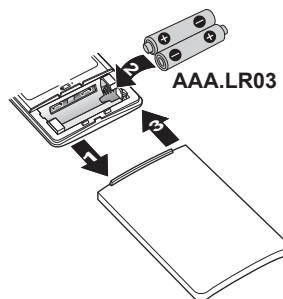

INFORMATION

- La faible énergie de la pile est indiquée par le clignotement de l'écran LCD.
- Remplacez TOUJOURS les deux piles en même temps.

4.3 Montage du support de l'interface utilisateur

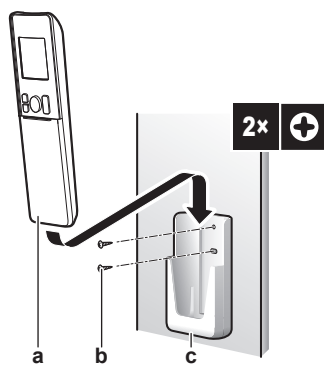

- a Interface utilisateur
- b Vis (non fournies)
- c Support d'interface utilisateur

- 1 Choisissez un endroit où les signaux atteignent l'appareil.
- 2 Fixez le support avec des vis au mur ou à un endroit similaire.
- 3 Accrochez l'interface utilisateur sur le support d'interface utilisateur.

4.4 A propos de l'horloge

Si l'horloge interne de l'unité intérieure n'est PAS réglée sur l'heure correcte, la minuterie ON, OFF et la minuterie hebdomadaire ne fonctionneront PAS correctement. L'horloge doit être reréglée:

- Une fois qu'un disjoncteur a éteint l'unité.
- Après une panne de courant.
- Après le remplacement des piles dans l'interface utilisateur.

4.4.1 Réglage de l'horloge

Note : Si l'heure n'est pas réglée, MON, ⊕ et 0:00 clignoteront.

- 1 Appuyez sur ⊕.

Résultat: MON et ⊕ clignoteront

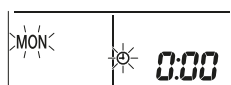

- 2 Appuyez sur  ou  pour régler le jour correct de la semaine.



Écran d'affichage	Jour de la semaine
MON	Lundi
TUE	Mardi
WED	Mercredi
THU	Jeudi
FRI	Vendredi
SAT	Samedi
SUN	Dimanche

- 3 Appuyez sur .

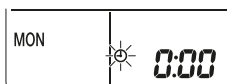
Résultat:  clignote.



- 4 Appuyez sur  ou  pour régler l'heure correcte.

Note : Maintenir enfoncé  ou  augmente ou abaisse rapidement le réglage de l'heure.

- 5 Appuyez sur .

Résultat: Le réglage est terminé.  clignote.

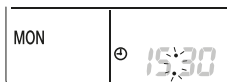

4.5 Luminosité de l'écran de l'unité intérieure

Réglez la luminosité de l'écran de l'unité intérieure comme vous le souhaitez ou éteignez l'écran.

4.5.1 Réglage de la luminosité de l'écran de l'unité intérieure

- 1 Appuyez sur  pendant au moins 2 secondes.

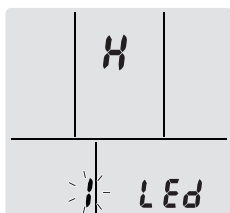

Résultat: Le menu  apparaît à l'écran.  clignote.



- 2 Appuyez sur .

- 3 Appuyez sur  ou  pour changer le réglage dans l'ordre suivant:



... clignote	La luminosité est...
	Forte
	Basse
	Éteinte

- 4 Pour confirmer le réglage sélectionné, appuyez sur .

Résultat: Le réglage de luminosité est modifié.

Note : L'affichage revient automatiquement sur l'écran par défaut au bout de 60 secondes. Pour revenir à l'écran par défaut, appuyez deux fois sur .

4.6 Mise sous tension

- 1 Allumez le disjoncteur.

Résultat: Le volet de l'unité intérieure s'ouvrira et se fermera pour régler la position de référence.

4.7 Pour modifier le réglage de la position de l'unité intérieure

Réglez la position de l'unité intérieure de manière à éviter le flux d'air direct vers le mur.

- 1 Appuyez sur  pendant au moins 2 secondes.

Résultat: Le menu **1** apparaît à l'écran.

- 2 Appuyez sur  ou  pour changer l'écran de menu sur **3**.

Résultat: Le menu **3** apparaît à l'écran. **3** clignote.

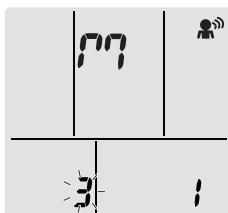

- 3 Appuyez sur  pour sélectionner le menu.

Résultat: **1** clignote.

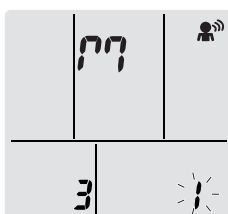

- 4 Appuyez sur  ou  pour changer le réglage dans l'ordre suivant:

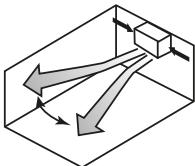
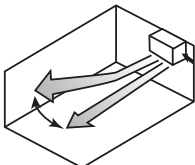
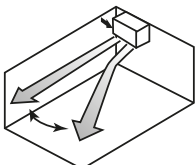

Si l'unité est ...	Symbole	Clignote	Résultat
Au centre du mur (réglage usine par défaut)	17	1	
≤500 mm du mur à droite	19	2	
≤500 mm du mur à gauche	P7	3	

Résultat : La plage de flux d'air sera ajustée pour éviter tout contact direct avec le mur.

5 Fonctionnement

5.1 Plage de fonctionnement

Utilisez le système dans les plages suivantes de température et d'humidité pour garantir un fonctionnement sûr et efficace.





Mode de fonctionnement	Plage de fonctionnement
Refroidissement ^{(a)(b)}	<ul style="list-style-type: none"> Température extérieure: -10~46°C BS Température intérieure: 18~32°C BS Humidité intérieure: ≤80%
Chauffage ^(a)	<ul style="list-style-type: none"> Température extérieure: -25~24°C BS Température intérieure: 10~30°C BS
Dessiccation ^(a)	<ul style="list-style-type: none"> Température extérieure: -10~46°C BS Température intérieure: 18~32°C BS Humidité intérieure: ≤80%











^(a) Un dispositif de sécurité peut arrêter le fonctionnement du système si l'unité fonctionne en dehors de sa plage de fonctionnement.

^(b) De la condensation et des gouttes d'eau peuvent se produire si l'unité fonctionne en dehors de sa plage de fonctionnement.

5.2 Quand utiliser quelle fonctionnalité

Vous pouvez utiliser le tableau suivant pour déterminer les caractéristiques à utiliser:

Fonction	Tâches
Caractéristiques de base	
 Modes de fonctionnement et température	Pour démarrer/arrêter le système et régler la température: <ul style="list-style-type: none"> En mode Chauffer ou refroidir, le système peut chauffer ou rafraîchir une pièce. En mode Ventilation uniquement, de l'air est soufflé dans une pièce sans chauffage ni refroidissement. En mode Séchage, l'humidité dans une pièce est diminuée. En mode automatique, une température appropriée et le mode de fonctionnement sont automatiquement sélectionnés.
 +  Direction du flux d'air	Pour régler le sens du flux d'air (position fixe ou pivotante).
 Taux de flux d'air	Pour régler la quantité d'air soufflé dans la pièce. Pour fonctionner plus silencieusement.
Caractéristiques avancées	



Fonction	Tâches
 Flash Streamer	Pour éliminer les allergènes dans l'air tels que pollen, substances adjuvantes... Pour réduire les mauvaises odeurs.
 Logique Fireplace (mode chauffage uniquement)	Pour répartir également l'air chaud provenant d'une source de chaleur externe (par ex. un foyer) dans la pièce.
 Econo	Pour utiliser le système lorsque vous employez également d'autres appareils électriques. Économie d'énergie.
 Unité extérieure silencieuse	Pour diminuer le niveau sonore de l'unité extérieure. Exemple: la Nuit.
 Confort	Pour ajuster automatiquement la direction du flux d'air pour refroidir ou réchauffer la pièce plus efficacement.
 Œil intelligent	Pour empêcher l'air d'entrer en contact direct avec les personnes. Pour économiser de l'énergie quand il n'y a personne dans la pièce.
 Puissant	Pour refroidir ou réchauffer rapidement la pièce.
 Minuterie ON +  OFF	Pour allumer ou éteindre automatiquement le système.
 Minuterie hebdomadaire	Pour allumer ou éteindre automatiquement le système toutes les semaines.
Caractéristiques supplémentaires	
Connexion LAN sans fil	Pour faire fonctionner l'unité avec des appareils intelligents.



5.3 Mode de fonctionnement et point de consigne de température

Quand. Ajustez le mode de fonctionnement du système et réglez la température quand vous souhaitez:

- Chauffer ou refroidir une pièce
- Souffler de l'air dans une pièce sans chauffage ni refroidissement
- Diminuer l'humidité dans une pièce

Quoi. Le système fonctionne différemment selon la sélection de l'utilisateur.

Réglage	Description
 Automatique	Le système refroidit ou réchauffe une pièce jusqu'au point de consigne de température. Il commute automatiquement entre refroidissement et chauffage si nécessaire.
 Séchage	Le système diminue l'humidité dans une pièce.

Réglage	Description
 Chauffage	Le système chauffe une pièce jusqu'au point de consigne de température.
 Rafraîchissement	Le système refroidit une pièce jusqu'au point de consigne de température.
 Ventilateur	Le système ne contrôle que le débit d'air (débit et direction du flux d'air). Le système ne contrôle PAS la température.

Info supplémentaire:

- **Température extérieure.** L'effet de refroidissement ou de chauffage du système diminue lorsque la température extérieure est trop élevée ou trop basse.
- **Dégivrage.** Pendant le chauffage, du gel peut se produire sur l'unité extérieure et réduire la puissance de chauffage. Dans ce cas, le système passe automatiquement en mode de dégivrage pour enlever le givre. Pendant le dégivrage, l'air chaud n'est PAS soufflé de l'unité intérieure.

5.3.1 Pour démarrer/arrêter le mode de fonctionnement et régler la température



ON: L'unité est en cours de fonctionnement.

: Mode automatique = Automatique

: Mode de fonctionnement = Séchage

: Mode de fonctionnement = Rafraîchissement

: Mode de fonctionnement = Chauffage

: Mode de fonctionnement = Ventilateur uniquement

 **00.0**°C: Affiche la température réglée.

- 1 Appuyez sur  une ou plusieurs fois pour sélectionner le mode de fonctionnement.

Résultat: Le mode changera dans l'ordre suivant:



- 2 Appuyez sur  pour **démarrer** le fonctionnement.

Résultat: **ON** et le mode sélectionné s'affichent sur l'écran LCD.

- 3 Appuyez sur  ou  une ou plusieurs fois pour abaisser ou monter la **température**.

Mode Refroidissement	Mode Chauffage	Fonctionnement en mode automatique	Dessiccation ou Ventilateur uniquement
18~32°C	10~30°C	18~30°C	—

Remarque: Lorsque vous utilisez le mode de **dessiccation** ou le mode **ventilation uniquement**, vous ne pouvez pas régler la température.

- 4 Appuyez sur  pour **arrêter** le fonctionnement.

Résultat: **ON** disparaît de l'écran LCD. Le voyant de fonctionnement s'éteint.

5.4 Taux de flux d'air



INFORMATION

- Lorsque vous utilisez le mode Dessiccation, vous NE pouvez PAS ajuster le débit d'air.
- Le débit d'air en mode chauffage diminue pour éviter de générer de l'air froid. Lorsque la température du flux d'air augmente, le fonctionnement se poursuit au débit d'air réglé.

1 Appuyez sur pour choisir:

	5 niveaux de débit d'air, de "■" à "■"
	Mode du taux de débit d'air automatique
	Mode discret de l'unité intérieure. Lorsque le débit d'air est réglé sur "▲", le bruit de l'unité sera réduit.



INFORMATION

Si l'unité atteint la consigne de température:

- en mode refroidissement ou automatique. Le ventilateur s'arrêtera de tourner.
- en mode chauffage. Le ventilateur fonctionnera à un faible débit d'air.

5.4.1 Réglage du débit d'air

1 Appuyez sur pour changer le réglage du débit d'air dans l'ordre suivant:



5.5 Direction flux d'air

Quand. Ajustez le sens du flux d'air comme désiré.

Quoi. Le système oriente le débit d'air différemment en fonction de la sélection de l'utilisateur (position fixe ou pivotante). Il le fait en déplaçant des lames horizontales (volets) ou verticales (lamelles).

Réglage	Direction du flux d'air
Pivotement automatique vertical	Se déplace vers le haut et le bas.
Pivotement automatique horizontal	Bouge d'un côté à l'autre.
Direction du flux d'air 3D	Se déplace alternativement vers le haut et vers le bas et d'un côté à l'autre
[—]	Reste dans une position fixe.

**MISE EN GARDE**

Utilisez TOUJOURS une interface utilisateur pour ajuster la position des volets et lamelles. Lorsque les volets et lamelles pivotent et que vous les déplacez de force à la main, le mécanisme risque de se casser.

La portée mobile du volet varie selon le mode de fonctionnement. Le volet s'arrête à la position supérieure lorsque le débit d'air passe en position basse pendant la montée et la descente.

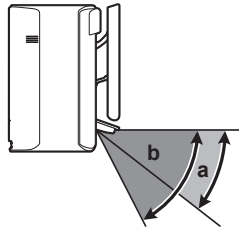

- a Plage du volet en mode refroidissement ou dessiccation
- b Plage du volet en mode chauffage ou ventilation uniquement

5.5.1 Réglage du sens du flux d'air vertical

- 1 Appuyez sur .

Résultat:  apparaît sur l'écran LCD. Les volets (aubes horizontales) commenceront à pivoter.

- 2 Pour utiliser la position fixe, appuyez sur  lorsque les volets atteignent la position souhaitée.

Résultat:  disparaît de l'écran LCD. Les volets s'arrêteront de bouger.

5.5.2 Réglage du sens du flux d'air horizontal

- 1 Appuyez sur .

Résultat:  apparaît sur l'écran LCD. Les lamelles (aubes verticales) commenceront à pivoter.

- 2 Pour utiliser la position fixe, appuyez sur  lorsque les lamelles atteindront la position souhaitée.



Résultat:  disparaît de l'écran LCD. Les lamelles s'arrêteront de bouger.



**INFORMATION**

Lorsque l'unité est installée dans un coin d'une pièce, la direction des grilles d'aération doit s'éloigner du mur. L'efficacité diminuera si un mur bloque l'air.

5.5.3 Utilisation de la direction du flux d'air 3D

- 1 Appuyez sur  et .

Résultat:  et  apparaissent sur l'écran LCD. Les volets (aubes horizontales) et les lamelles (aubes verticales) commenceront à pivoter.

- 2 Pour utiliser la position fixe, appuyez sur  et  lorsque les volets et les lamelles atteindront la position souhaitée.

Résultat:  et  disparaissent de l'écran LCD. Les volets et les lamelles s'arrêteront de bouger.

5.6 Débit d'air de confort et fonctionnement de l'œil intelligent

Vous pouvez utiliser le mode Confort et Œil intelligent séparément ou les combiner.

5.6.1 Débit d'air de confort

L'unité modifiera automatiquement la direction du flux d'air pour chauffer ou refroidir plus efficacement la pièce. Le flux d'air direct de l'unité sera moins perceptible.

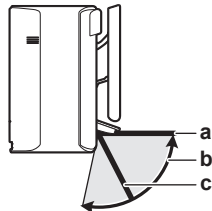

- a Position des volets en mode de refroidissement et fonctionnement à sec
- b Plage des volets en mode chauffage (débit d'air vertical ACTIVÉ)
- c Position des volets en mode chauffage (débit d'air vertical DÉACTIVÉ)

En mode refroidissement et dessiccation

La direction du flux d'air s'ajuste pour répartir l'air le long du plafond.

Flux d'air confort ACTIVÉ	Flux d'air confort DÉACTIVÉ

En chauffage

La direction du flux d'air s'ajuste pour répartir l'air le long du plancher. L'unité détecte la température d'une pièce et celle du sol et sélectionne automatiquement l'une des 3 directions de flux d'air.

Chauffage	Direction vers le bas	Sens du flux d'air vertical



INFORMATION

Si vous souhaitez désactiver la fonction Débit d'air vertical (par ex. en cas de présence d'un meuble ou d'un autre objet sous l'unité), reportez-vous à "[Mise sous/hors tension de la fonction de flux d'air vertical](#)" [► 26]. Si la fonction de flux d'air vertical est désactivée, le flux d'air sera réglé vers le bas.



INFORMATION

Les flux d'air puissant et confortable NE PEUVENT PAS être utilisés en même temps. La dernière fonction sélectionnée est prioritaire. Si l'oscillation automatique verticale est sélectionnée, le fonctionnement du flux d'air Confort sera annulé.

Mise sous/hors tension de la fonction de flux d'air vertical

- 1 Appuyez sur pendant au moins 2 secondes.

Résultat: Le menu apparaît à l'écran.

- 2 Appuyez sur  ou  pour changer l'écran de menu.

Résultat: Le menu 2 apparaît à l'écran.

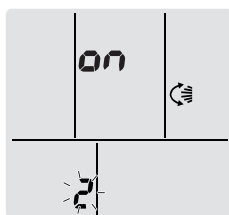

- 3 Appuyez sur  pour changer le réglage.
4 Appuyez sur  ou  pour changer le réglage.

... clignote	Le sens du flux d'air vertical est...
on	activé
of	désactivé

- 5 Pour confirmer le réglage sélectionné, appuyez sur .

Note : L'affichage revient automatiquement sur l'écran par défaut au bout de 60 secondes. Pour revenir à l'écran par défaut, appuyez deux fois sur .

5.6.2 Fonctionnement de l'œil intelligent

Le système ajuste automatiquement la direction du flux d'air et la température en fonction de la détection des mouvements humains pour éviter tout contact direct avec les personnes. Si aucun mouvement n'est détecté pendant 20 minutes, le système passe en mode économie d'énergie:

Fonctionnement	Mode d'économie d'énergie
Chauffage	La température baisse de 2°C.
Refroidissement et dessiccation	Si la température ambiante est de: <ul style="list-style-type: none"> ▪ <30°C, la température augmente de 2°C ▪ ≥30°C, la température augmente de 1°C
Uniquement ventilateur	Baisse le débit d'air.

A propos du capteur à œil intelligent



REMARQUE

- NE PAS frapper ni pousser le capteur à œil intelligent. Il pourrait entraîner un dysfonctionnement.
- NE laissez PAS de grands objets à proximité du capteur à œil intelligent.



INFORMATION

Le mode Powerful ou Night NE PEUT PAS être utilisé en même temps que le mode Intelligent eye (Œil intelligent). La dernière fonction sélectionnée est prioritaire.



- **Plage de détection.** Va jusqu'à 9 m.
- **Sensibilité de détection.** Changements selon l'emplacement, le nombre de personnes dans la pièce, la plage de température, etc.
- **Erreurs de détection.** Le capteur peut par erreur détecter les animaux de compagnie, la lumière du soleil, les rideaux flottants, etc.

5.6.3 Démarrage/arrêt du mode Confort et Œil intelligent

- 1 Appuyez une ou plusieurs fois sur .

Résultat: Le réglage changera dans l'ordre suivant:



Écran d'affichage	Fonctionnement
	Flux d'air confort
	Œil intelligent
	Flux d'air de confort et œil intelligent
—	Tous deux désactivés

Remarque: S'il y a des personnes à proximité de la face avant de l'unité intérieure ou s'il y a trop de personnes, utilisez les deux modes en même temps.

- 2 Pour cesser le fonctionnement, appuyez sur  jusqu'à ce que les deux symboles disparaissent de l'écran.

5.7 Fonctionnement en mode puissant

Cette opération maximise rapidement l'effet de refroidissement/chauffage dans n'importe quel mode de fonctionnement. Vous pouvez obtenir la capacité maximale.



INFORMATION

Le fonctionnement puissant NE PEUT PAS être utilisé avec Econo, le flux d'air de confort, l'œil intelligent et le fonctionnement silencieux de l'unité extérieure. La dernière fonction sélectionnée est prioritaire.

Un fonctionnement puissant n'augmentera PAS la capacité de l'unité s'il fonctionne déjà à sa capacité maximale.

5.7.1 Démarrage/arrêt du mode de puissance

- 1 Appuyez sur  pour démarrer.



Résultat:  s'affiche sur l'écran LCD. Un mode de puissance dure 20 minutes; après quoi, l'opération revient au mode réglé précédemment.

Mode	Taux de flux d'air
Refroidissement/Chauffage/ Automatique	<ul style="list-style-type: none"> ▪ Pour maximiser l'effet de refroidissement/chauffage, la capacité de l'unité extérieure est augmentée. ▪ Le débit d'air est réglé au maximum et ne PEUT PAS être modifié. ▪ La température ne peut être réglée qu'en mode automatique.
Dessiccation	<ul style="list-style-type: none"> ▪ Le réglage de la température est abaissé de 2,5°C. ▪ Le débit d'air est légèrement augmenté.

Mode	Taux de flux d'air
Uniquement ventilateur	Le débit d'air est réglé au maximum.

2 Appuyez sur  pour arrêter.

Résultat:  disparaît de l'écran LCD.

Remarque: Le mode Puissant ne peut être réglé que lorsque l'unité est en marche. Si vous appuyez sur  ou si vous changez le mode de fonctionnement, le fonctionnement sera annulé;  disparaîtra de l'écran LCD.

5.8 Fonctionnement Econo et silencieux de l'unité extérieure

5.8.1 Fonctionnement Econo

Il s'agit d'une fonction qui permet un fonctionnement efficace en limitant la consommation d'énergie maximale. Cette fonction est utile dans les cas où il faut veiller à ce qu'un disjoncteur ne se déclenche pas lorsque le produit fonctionne en même temps que d'autres appareils.



INFORMATION

- Les modes puissant et Econo NE peuvent PAS être utilisés en même temps. La dernière fonction sélectionnée est prioritaire.
- Le fonctionnement Econo réduit la consommation électrique de l'unité extérieure en limitant la vitesse de rotation du compresseur. Si la consommation d'énergie est déjà faible, le mode Econo ne réduira PAS davantage la consommation d'énergie.

5.8.2 Fonctionnement silencieux de l'unité extérieure

Utilisez le mode silencieux de l'unité extérieure lorsque vous souhaitez réduire le niveau sonore de l'unité extérieure. **Exemple :** La nuit.



INFORMATION



- Les modes puissant et silencieux de l'unité NE PEUVENT PAS être utilisés en même temps. La dernière fonction sélectionnée est prioritaire.
- Cette fonction est uniquement disponible en mode Automatique, Refroidissement et Chauffage.
- Le fonctionnement silencieux de l'unité extérieure limite la vitesse de rotation du compresseur. Si la vitesse de rotation du compresseur est déjà faible, le mode silencieux de l'unité extérieure NE diminuera PAS davantage la vitesse de rotation du compresseur.

5.8.3 Démarrage/arrêt du mode Econo et silencieux de l'unité extérieure

1 Appuyez une ou plusieurs fois sur .



Résultat: Le réglage changera dans l'ordre suivant.



Ecran d'affichage	Utilisation
	Econo
	Silencieux de l'unité extérieure

Ecran d'affichage	Utilisation
	Fonctionnement Econo et silencieux de l'unité extérieure
—	Tous deux désactivés

2 Pour cesser le fonctionnement, appuyez sur  jusqu'à ce que les deux symboles disparaissent de l'écran.

Note : Le mode Econo ne peut être réglé que lorsque l'unité est en marche. Une pression sur  provoquera l'annulation du réglage et la disparition de  de l'écran LCD.

Note :  restera à l'écran LCD même si vous éteignez l'unité en utilisant l'interface utilisateur ou le commutateur ON/OFF de l'unité intérieure.

5.9 Fonctionnement logique des Flash Streamer et Fireplace

5.9.1 Opération (d'épuration de l'air) du Flash Streamer

Le Streamer génère un flux d'électrons à haute vitesse avec un pouvoir oxydant élevé réduisant les mauvaises odeurs. En combinaison avec un filtre désodorisant à l'apatite de titane et des filtres à air, cette fonction purifie l'air ambiant.



INFORMATION

- Les électrons à haute vitesse sont générés et s'éloignent à l'intérieur de l'unité pour assurer un fonctionnement sûr.
- La décharge du Streamer peut générer un bruit de pétilllement.
- Si le flux d'air devient faible, la décharge du Streamer peut s'arrêter temporairement pour empêcher l'odeur d'ozone.

5.9.2 Fonctionnement de la logique Fireplace

Utilisez le fonctionnement logique Fireplace pour répartir également l'air chaud provenant d'une source de chaleur externe (par ex. un foyer) dans la pièce.



INFORMATION

- Si la température réglée est atteinte en mode chauffage, la logique de fonctionnement Fireplace démarrera automatiquement.
- En mode de fonctionnement logique Fireplace, le ventilateur de l'unité intérieure distribue l'air chaud de la source externe à travers la pièce.
- Le débit d'air dépend de la différence entre la température réglée et la température ambiante (différence de température plus élevée = débit d'air plus élevé).

5.9.3 Pour démarrer/arrêter le fonctionnement logique des Flash Streamer et Fireplace





INFORMATION

Le fonctionnement de la logique Fireplace ne peut être activé qu'en mode chauffage (voir "5.3.1 Pour démarrer/arrêter le mode de fonctionnement et régler la température" [▶ 23](#))

- 1 Appuyez une ou plusieurs fois sur .

Résultat: Le réglage changera dans l'ordre suivant.



Écran d'affichage	Utilisation
	Flash Streamer (épuration d'air)
	Logique Fireplace
	Flash Streamer et logique Fireplace
—	Tous deux désactivés

- 2 Pour cesser le fonctionnement, appuyez sur  jusqu'à ce que les deux symboles disparaissent de l'écran.

5.10 Fonctionnement du temporisateur ARRÊT/MARCHE

Les fonctions de minuterie sont utiles pour allumer et éteindre automatiquement le climatiseur la nuit ou le matin. Vous pouvez également utiliser les minuteries OFF et ON en combinaison.



INFORMATION

Programmez de nouveau la minuterie au cas où:

- Un disjoncteur a éteint l'unité.
- Il y a eu une panne de courant.
- Après le remplacement des piles dans l'interface utilisateur.



INFORMATION



L'horloge DOIT être réglée correctement avant d'utiliser une fonction de minuterie. Voir "4.4.1 Réglage de l'horloge" [▶ 17].

5.10.1 Démarrage/arrêt du mode Minuterie OFF

- 1 Appuyez sur  pour démarrer.

Résultat: **0:00** s'affiche sur l'écran LCD et **OFF** clignote. ☉ et le jour de la semaine disparaît de l'écran LCD.





- 2 Appuyez sur  ou  pour changer le réglage de l'heure.
- 3 Appuyez de nouveau sur .

Résultat: OFF et l'heure réglée s'affichent sur l'écran LCD.

Résultat: Le voyant de la minuterie s'allume.



INFORMATION

Chaque fois que  ou  est enfoncé, le réglage de l'heure avance de 10 minutes. Maintenir le bouton enfoncé changera rapidement le réglage.

- 4 Pour arrêter l'opération, appuyez sur le bouton .

Résultat: **0:00** et OFF disparaissent de l'écran LCD et le témoin de minuterie s'éteint. ☉ et le jour de la semaine s'affichent sur l'écran LCD.

i **INFORMATION**

Lorsque vous réglez la minuterie ON/OFF, le réglage de l'heure est mémorisé. La mémoire sera réinitialisée lors du remplacement des piles de l'interface utilisateur.

Utilisation du mode de réglage de nuit en combinaison avec la minuterie OFF



Le climatiseur ajuste automatiquement le réglage de la température (0,5°C en mode rafraîchissement, 2,0°C en mode chauffage) afin d'éviter un refroidissement/ réchauffement excessif et d'assurer une température de sommeil confortable.

5.10.2 Démarrage/arrêt du mode Minuterie ON

- 1 Appuyez sur  pour démarrer.

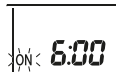

Résultat: **6:00** s'affiche sur l'écran LCD et **ON** clignote. ☉ et le jour de la semaine disparaît de l'écran LCD.



- 2 Appuyez sur  ou  pour changer le réglage de l'heure.
- 3 Appuyez de nouveau sur .

Résultat: **ON** et l'heure réglée s'affichent sur l'écran LCD. Le voyant de la minuterie s'allume.

i **INFORMATION**

Chaque fois que  ou  est enfoncé, le réglage de l'heure avance de 10 minutes. Maintenir le bouton enfoncé changera rapidement le réglage.

- 4 Pour arrêter l'opération, appuyez sur le bouton .

Résultat: **6:00** et **ON** disparaissent de l'écran LCD et le témoin de minuterie s'éteint. ☉ et le jour de la semaine s'affichent sur l'écran LCD.

5.10.3 Combinaison de la minuterie OFF et ON

- 1 Pour régler les minuteries, voir "[5.10.1 Démarrage/arrêt du mode Minuterie OFF](#)" [▶ 31] et "[5.10.2 Démarrage/arrêt du mode Minuterie ON](#)" [▶ 32].

Résultat: **OFF** et **ON** s'affichent sur l'écran LCD.

Exemple :

Écran d'affichage	Heure actuelle	Réglez pendant ...	Fonctionnement
	6:00	l'unité fonctionne.	S'arrête à 7 h et commence à 14 h.
		l'unité NE fonctionne PAS.	Commence à 14:00.

Note : Si le réglage de la minuterie est actif, l'heure actuelle n'est PAS affichée sur l'écran LCD.

5.11 Fonctionnement de la minuterie hebdomadaire

Cette opération vous permet d'enregistrer jusqu'à 4 réglages de minuterie par jour de la semaine.

Exemple : Créez une configuration différente du lundi au vendredi et une configuration différente pour le week-end.

Jour de la semaine	Exemple de réglage
Lundi <ul style="list-style-type: none"> Créez jusqu'à 4 réglages. 	
Mardi~vendredi <ul style="list-style-type: none"> Utilisez le mode copie si les réglages sont identiques à ceux du lundi. 	
Samedi <ul style="list-style-type: none"> Pas de réglage de la minuterie 	—
Dimanche <ul style="list-style-type: none"> Créez jusqu'à 4 réglages. 	

- **Réglage ON-ON-ON-ON.** Permet de programmer le mode de fonctionnement et la température réglée.
- **Réglage OFF-OFF-OFF-OFF.** Seule l'heure d'arrêt peut être réglée pour chaque jour.

Note : Veillez à orienter l'interface utilisateur vers l'unité intérieure et vérifiez si une tonalité de réception est émise lorsque vous réglez la minuterie hebdomadaire.



INFORMATION

L'horloge DOIT être réglée correctement avant d'utiliser une fonction de minuterie. Voir "4.4.1 Réglage de l'horloge" [▶ 17].



INFORMATION

- La minuterie hebdomadaire et la minuterie OFF/ON NE PEUVENT PAS être utilisées en même temps. Le fonctionnement de la minuterie OFF/ON a priorité. La minuterie hebdomadaire sera en veille, **WEEKLY** disparaît de l'écran LCD. Lorsque la minuterie OFF/ON est terminée, la minuterie hebdomadaire devient active.
- Le jour de la semaine, le mode de minuterie OFF/ON, l'heure et la température (uniquement pour la minuterie MARCHE) peuvent être réglés avec la minuterie Hebdomadaire. Les autres réglages sont basés sur le réglage précédent de la minuterie MARCHE.

5.11.1 Pour régler la minuterie hebdomadaire

- 1 Appuyez sur

Résultat: Le jour de la semaine et le numéro de réservation du jour en cours seront affichés.



2 Appuyez sur ou pour sélectionner le jour de la semaine et le numéro de réservation.

3 Appuyez sur .

Résultat: Le jour de la semaine est réglé. et ON clignotent.



4 Appuyez sur ou pour sélectionner le mode.

Résultat: Le réglage changera comme suit:



Ecran d'affichage	Fonction
ON	Minuterie MARCHÉ
OFF	Minuterie ARRÊT
Vierge	Supprime la réservation

5 Appuyez sur .

Résultat: Le mode temporisateur OFF/ON est réglé. et l'heure clignotent.



Note : Appuyez sur pour retourner à l'écran précédent. Si vierge est sélectionné, continuez à l'étape 9.

6 Appuyez sur ou pour sélectionner l'heure. L'heure peut être réglée entre 0:00 et 23:50 par intervalles de 10 minutes.

7 Appuyez sur .

Résultat: L'heure est réglée et et la température clignote.



Note : Appuyez sur pour retourner à l'écran précédent. Si la minuterie d'arrêt est sélectionnée, continuez à l'étape 9.

8 Appuyez sur ou pour sélectionner la température désirée.

Note : La température réglée pour la minuterie hebdomadaire ne s'affiche que quand vous réglez le mode minuterie hebdomadaire.



INFORMATION

La température peut être réglée entre 10~32°C sur l'interface utilisateur. Toutefois,

- en mode refroidissement et fonctionnement automatique, l'unité fonctionnera à une température minimale de 18°C, même si elle est réglée sur 10~17°C;
- en mode chauffage et fonctionnement automatique, l'unité fonctionnera à maximum 30°C, même si elle est réglée sur 31~32°C.

- 9 Appuyez sur .

Résultat: La température et l'heure sont réglées pour la minuterie MARCHE. L'heure est réglée pour la minuterie ARRÊT. Le voyant de la minuterie s'allume en orange.

Résultat: Un nouvel écran de réservation apparaîtra.





- 10 Répétez la procédure précédente pour définir une autre réservation ou appuyez sur  pour terminer le réglage.

Résultat:  s'affiche sur l'écran LCD.

Note : Une réservation peut être copiée avec les mêmes réglages pour un autre jour. Reportez-vous à "[5.11.2 Pour copier des réservations](#)" [▶ 35].



5.11.2 Pour copier des réservations

La réservation créée peut être copiée pour un autre jour. Toute la réservation du jour de la semaine sélectionné sera copiée.

- 1 Appuyez sur .
- 2 Appuyez sur  ou  pour sélectionner la semaine à copier.
- 3 Appuyez sur .

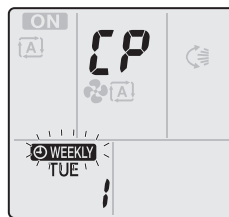
Résultat: La réservation du jour de la semaine sélectionné sera copiée.



- 4 Appuyez sur  ou  pour sélectionner le jour de destination de la semaine.
- 5 Appuyez sur .

Résultat: Toute la réservation est copiée vers le jour sélectionné et la minuterie s'allume en orange.

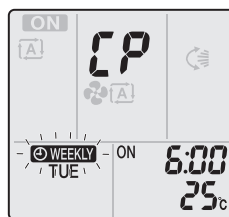

Note : Pour copier vers un autre jour, répétez la procédure.

- 6 Appuyez sur  pour terminer le réglage.

Résultat:  s'affiche sur l'écran LCD.

Note : Pour modifier le réglage de réservation après la copie, reportez-vous à "[5.11.1 Pour régler la minuterie hebdomadaire](#)" [▶ 33].

5.11.3 Pour confirmer des réservations

Vous pouvez confirmer si toutes les réservations sont réglées selon vos besoins.

- 1 Appuyez sur .

Résultat: Le jour de la semaine et le numéro de réservation du jour en cours sont affichés.



- Appuyez sur ou pour sélectionner le jour de la semaine et le numéro de réservation à confirmer et vérifiez les détails de réservation.

Note : Pour modifier le réglage de réservation, reportez-vous à "[5.11.1 Pour régler la minuterie hebdomadaire](#)" [▶ 33].

- Appuyez sur pour quitter le mode de confirmation.

5.11.4 Désactivation et réactivation du mode de minuterie hebdomadaire

- Pour désactiver le réglage hebdomadaire, appuyez sur pendant que est affiché sur l'écran LCD.

Résultat: disparaît de l'écran LCD et le témoin de minuterie s'éteint.

- Pour réactiver la minuterie hebdomadaire, appuyez de nouveau sur .

Résultat: Le dernier mode de réservation défini sera utilisé.

5.11.5 Suppression de réservations

Suppression de réservations individuelles

Utilisez cette fonction si vous souhaitez supprimer l'option de réservation individuelle.

- Appuyez sur .

Résultat: Le jour de la semaine et le numéro de réservation sont affichés.

- Appuyez sur ou pour sélectionner le jour de la semaine à supprimer.

- Appuyez sur .

Résultat: , ON et OFF clignotent.

- Appuyez sur ou et sélectionnez "vierge".

Résultat: Le réglage changera comme suit:



- Appuyez sur .

Résultat: La réservation sélectionnée est supprimée.

- Appuyez sur pour quitter.

Résultat: Les réservations restantes sont actives.

Suppression d'une réservation pour chaque jour de la semaine

Utilisez cette fonction pour supprimer tous les réglages de réservation pour un jour de la semaine. Cette fonction peut être utilisée en mode de confirmation ou de réglage.

- Appuyez sur .

- Appuyez sur ou pour sélectionner le jour de la semaine à supprimer.

- Maintenez pendant environ 5 secondes.

Résultat: Toutes les réservations pour le jour sélectionné sont supprimées.

- Appuyez sur pour quitter.

Résultat: Les réservations restantes sont actives.

Suppression de toutes les réservations

Utilisez cette fonction si vous souhaitez supprimer toutes les réservations pour tous les jours de la semaine en même temps. Cette procédure NE PEUT PAS être utilisée en mode réglage.

- 1 Maintenez **Weekly** enfoncé de 5 secondes dans l'écran par défaut.

Résultat: Toutes les réservations seront effacées.

5.12 Connexion LAN sans fil

Le client est responsable de fournir:

- smartphone ou tablette avec la version minimale supportée d'Android ou iOS, spécifiée sur app.daikineurope.com.
- Ligne Internet et dispositif de communication tel que modem, routeur, etc.
- Point d'accès LAN sans fil
- Appli Daikin Residential Controller gratuite installée.

Note : Si nécessaire, le numéro SSID et la touche KEY se trouvent sur l'unité ou dans les accessoires.

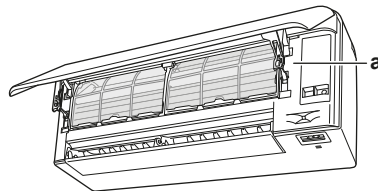

a Étiquette avec numéro SSID et mot de passe

5.12.1 Précautions d'emploi du réseau LAN sans fil

NE PAS utiliser à proximité de:

- **Matériel médical.** Par ex., de personnes qui utilisent des stimulateurs ou des défibrillateurs cardiaques. Ce produit risque de provoquer des interférences électromagnétiques.
- **Équipement d'auto-contrôle.** Par ex., portes automatiques ou dispositif d'alarme incendie. Ce produit peut provoquer un comportement défectueux de l'équipement.
- **Four à microondes.** Cela peut perturber les communications du LAN sans fil.

5.12.2 Pour installer l'application Daikin Residential Controller

- 1 Ouvrez:
 - Google Play pour les appareils qui utilisent Android.
 - L'App Store pour les appareils qui utilisent iOS.
- 2 Recherchez Daikin Residential Controller.
- 3 Suivez les consignes d'installation sur l'écran.

5.12.3 Réglage de la connexion sans fil

Il y a deux options possibles pour connecter l'adaptateur sans fil à votre appareil intelligent.

- **Connectez directement le réseau LAN sans fil à votre appareil intelligent.**
- **Connectez le réseau LAN sans fil à votre réseau domestique.** Le réseau LAN sans fil communiquera avec votre appareil intelligent dans votre réseau domestique à l'aide d'un modem, un routeur ou un appareil similaire.

Pour plus d'informations et la FAQ, reportez-vous à app.daikineurope.com.

- 1 Arrêtez le fonctionnement avant de régler la connexion sans fil.
- 2 Utilisez l'interface utilisateur pour choisir le menu de réglage LAN sans fil.

Note : Lorsque vous utilisez l'interface utilisateur, orientez toujours le récepteur de signaux de l'unité vers l'interface utilisateur.

Menu	Description
!	Contrôle du statut de la connexion
2	Réglage de la connexion WPS
3	Réglage de la connexion des modes AP/RUN (SSID + KEY)
R	Réinitialiser à la valeur d'usine
OFF	Réseau LAN sans fil

Confirmation du statut de connexion du réseau LAN sans fil

- 1 Maintenez  enfoncé pendant au moins 5 secondes.

Résultat: L'écran de confirmation (menu !) apparaît.

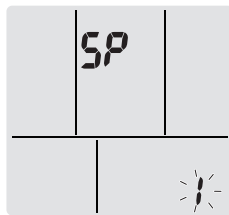

- 2 Appuyez sur  pour confirmer la sélection.

Résultat: ! clignote.

- 3 Vérifiez la LED de l'unité intérieure.

le témoin ... clignote.	Statut
Minuterie	La communication est bonne
Fonctionnement et minuterie	La communication est désactivée

- 4 Appuyez sur  pour quitter le menu.

Résultat: L'affichage reviendra à l'écran par défaut.

Connexion du réseau LAN sans fil à votre réseau domestique

Il est possible de connecter l'adaptateur sans fil à votre réseau domestique en utilisant:

- le bouton **WPS** sur le routeur (le cas échéant),
- le numéro **SSID** et **KEY** situé sur l'unité.

Branchement à l'aide du bouton WPS

- 1 Maintenez enfoncé  pendant au moins 5 secondes dans l'écran par défaut.

Résultat: L'écran de confirmation (menu !) apparaît.

- 2 Appuyez plusieurs fois sur  ou  jusqu'à ce que l'écran de réglage WPS (menu 2) apparaisse.

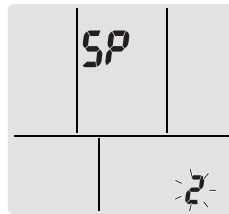

- 3 Appuyez sur  pour confirmer la sélection.

Résultat: 2 clignote. La LED de la minuterie clignote.

- 4 Appuyez sur le bouton WPS de votre appareil de communication (par ex. routeur) dans la minute environ. Reportez-vous au manuel de votre appareil de communication.



INFORMATION

Si la connexion avec votre routeur n'est pas possible, essayez la procédure "Branchement du numéro SSID et KEY" [▶ 39].

- 5 Appuyez sur  pour quitter le menu.

Résultat: L'affichage reviendra à l'écran par défaut.

Branchement du numéro SSID et KEY

- 1 Maintenez enfoncé  pendant au moins 5 secondes dans l'écran par défaut.

Résultat: L'écran de confirmation (menu !) apparaît.

- 2 Appuyez plusieurs fois sur  ou  jusqu'à ce que l'écran du mode AP (menu 3) apparaisse.

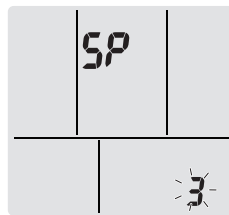

- 3 Appuyez sur  pour confirmer la sélection.

Résultat: 3 clignote. Les LED de fonctionnement et de minuterie clignotent alternativement.

- 4 Connectez-vous au point d'accès avec votre appareil intelligent comme pour le réseau sans fil standard.

- 5 Entrez le numéro SSID et le mot de passe se trouvant sur l'unité ou dans le jeu d'accessoires.

- 6 Ouvrez l'application Daikin Online Controller et suivez les étapes à l'écran.

Résultat: Le mode adaptateur sans fil passera automatiquement du mode AP au mode RUN, la LED de la minuterie clignote.



- 7 Appuyez sur  pour quitter le menu.

Résultat: L'affichage reviendra à l'écran par défaut.



Réinitialisation par défaut du réglage de connexion

Réinitialisez le réglage de connexion au cas où vous voulez:

- passer de l'option de connexion WPS à AP et inversement,
- débrancher l'adaptateur wi-fi et l'appareil de communication (par ex. le routeur) ou l'appareil intelligent,

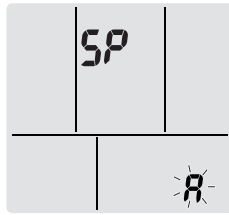
- répétez le réglage si la connexion a échoué.
- 1 Maintenez enfoncé  pendant au moins 5 secondes dans l'écran par défaut.
Résultat: L'écran de confirmation (menu **I**) apparaît.
 - 2 Appuyez plusieurs fois sur  ou  jusqu'à ce que l'écran A (menu **R**) apparaisse.



- 3 Maintenez  enfoncé pendant 2 secondes pour confirmer la sélection.
Résultat: **R** clignote. Le réglage est remis aux valeurs par défaut.
- 4 Appuyez sur  pour quitter le menu.
Résultat: L'affichage reviendra à l'écran par défaut.

Mise hors tension de la connexion LAN sans fil

Vous pouvez désactiver la connexion sans fil en utilisant:

- le bouton ON/OFF de l'adaptateur sans fil sur l'unité,
- l'interface utilisateur.

6 Economie d'énergie et fonctionnement optimal



INFORMATION

- Même si l'unité est éteinte, elle consomme de l'électricité.
- Lorsque l'unité est remise sous tension après une coupure de courant, le mode précédemment sélectionné reprend.



MISE EN GARDE

N'exposez JAMAIS les petits enfants, les plantes ou les animaux directement au flux d'air.



REMARQUE

NE placez PAS d'objets sous l'unité intérieure et/ou extérieure qui pourraient se mouiller. Sinon, la condensation sur l'unité ou sur les conduites de réfrigérant, la saleté sur le filtre à air ou le colmatage de l'évacuation pourraient provoquer un goutte-à-goutte, et les objets sous l'unité pourraient se salir ou s'abîmer.



AVERTISSEMENT

Ne placez PAS une bombe inflammable près du climatiseur et n'utilisez pas de sprays près de l'unité. Cela risque de provoquer un incendie.



MISE EN GARDE

N'actionnez PAS le système lors de l'utilisation d'un insecticide à fumigation. Les produits chimiques pourraient s'accumuler dans l'unité et mettre en danger la santé de ceux qui sont hypersensibles aux produits chimiques.

Respecter les précautions suivantes pour assurer un fonctionnement correct du système.

- Empêchez l'entrée des rayons directs du soleil dans une pièce pendant l'opération de rafraîchissement en tirant des rideaux ou des stores.
- Assurez-vous que la zone est bien aérée. Ne bloquez PAS les ouvertures de ventilation.
- Ventiler régulièrement. L'utilisation prolongée requiert une attention spéciale à la ventilation.
- Laissez les portes et les fenêtres fermées. Si les portes et les fenêtres restent ouvertes, de l'air s'échappe de la pièce, ce qui réduit l'effet du refroidissement ou du chauffage.
- Veillez à ne pas trop refroidir ou chauffer. Pour économiser l'énergie, gardez le réglage de température à un niveau modéré.
- Ne placez JAMAIS des objets près de l'entrée ou de la sortie d'air de l'unité. Cela pourrait réduire l'effet de chauffage/refroidissement ou interrompre le fonctionnement.
- Mettez sur arrêt l'interrupteur principal de l'unité lorsque cette dernière n'est PAS utilisée pendant de longues périodes. Si l'alimentation principale est sous tension, l'appareil consomme de l'électricité. Avant de faire redémarrer l'unité, mettre l'interrupteur principal sur marche 6 heures avant le début de l'utilisation pour garantir fonctionnement régulier.

- De la condensation peut se former si l'humidité dépasse 80% ou si la sortie de l'évacuation est bouchée.
- Réglez correctement la température de la pièce pour obtenir un environnement confortable. Evitez un chauffage ou un refroidissement excessif. À noter qu'il peut falloir un certain temps avant que la température ambiante atteigne la température réglée. Pensez à utiliser les options de réglage de la minuterie.
- Ajustez le sens du flux d'air pour éviter d'accumuler de l'air frais au sol ou chaud au plafond. (Montée pendant l'opération de refroidissement ou de déshumidification et descente pendant l'opération de chauffage.)
- Evitez le flux d'air direct sur les occupants de la pièce.
- Faites fonctionner le système dans la plage de température recommandée (26~28°C pour le refroidissement et 20~24°C pour le chauffage) pour économiser de l'énergie.

7 Maintenance et entretien

7.1 Vue d'ensemble: maintenance et entretien

L'installateur doit procéder à une maintenance annuelle.

A propos du réfrigérant

Ce produit contient des gaz à effet de serre fluorés. Ne laissez PAS les gaz s'échapper dans l'atmosphère.

Type de réfrigérant: R32

Potentiel de réchauffement global (GWP): 675



REMARQUE

La législation applicable aux **gaz à effet de serre fluorés** exige que la charge de réfrigérant de l'unité soit indiquée à la fois en poids et en équivalent CO₂.

Formule pour calculer la quantité de tonnes d'équivalent CO₂: Valeur PRG du réfrigérant × charge de réfrigérant totale [en kg] / 1000

Veuillez contacter votre installateur pour de plus amples informations.



AVERTISSEMENT

Le réfrigérant à l'intérieur de cette unité est légèrement inflammable, mais ne fuit PAS normalement. Si du réfrigérant fuit dans la pièce et entre en contact avec la flamme d'un brûleur, d'un chauffage ou d'une cuisinière, il y a un risque d'incendie ou de formation de gaz nocifs.

Eteignez tout dispositif de chauffage à combustible, ventiler la pièce et contacter le revendeur de l'unité.

N'utilisez PAS l'unité tant qu'une personne compétente n'a pas confirmé que la fuite de réfrigérant est colmatée.



AVERTISSEMENT

- Ne percez et ne brûlez PAS des pièces du cycle de réfrigérant.
- N'utilisez PAS de produit de nettoyage ou de moyens d'accélérer le processus de dégivrage autres que ceux recommandés par le fabricant.
- Sachez que le réfrigérant à l'intérieur du système est sans odeur.



AVERTISSEMENT

Pour éviter des dommages mécaniques, l'appareil sera stocké dans une pièce bien ventilée sans sources d'allumage fonctionnant en permanence (par ex.: flammes nues, un appareil fonctionnant au gaz ou un chauffage électrique). Les dimensions de la pièce doivent être conformes à celles spécifiées dans les Précautions générales de sécurité.



REMARQUE

L'entretien DOIT être effectué par un installateur agréé ou un agent technique.

Nous recommandons d'effectuer l'entretien au moins une fois par an. Cependant, la législation en vigueur pourrait exiger des intervalles d'entretien plus rapprochés.

**DANGER: RISQUE D'ÉLECTROCUTION**

Pour nettoyer le climatiseur ou le filtre à air, veillez à interrompre le fonctionnement et à couper les alimentations électriques. Sinon, il y a un risque de choc électrique et de blessure.

**AVERTISSEMENT**

Pour éviter tout risque d'incendie ou de décharge électrique:

- NE RINCEZ PAS l'unité.
- NE FAITES PAS fonctionner l'unité si vous avez les mains mouillées.
- NE PLACEZ PAS d'objets contenant de l'eau sur l'unité.

**MISE EN GARDE**

Après une longue utilisation, vérifiez le support de l'unité et les fixations pour voir s'ils ne sont pas endommagés. En cas de détérioration, l'unité peut tomber et de présenter un risque de blessure.

**MISE EN GARDE**

Ne touchez PAS aux ailettes de l'échangeur de chaleur. Ces ailettes sont tranchantes et peuvent entraîner des coupures.

**AVERTISSEMENT**

Faites attention aux échelles lorsque vous travaillez en hauteur.

7.2 Nettoyage de l'unité intérieure et de l'interface utilisateur

**AVERTISSEMENT**

Des détergents ou des procédures de nettoyage inappropriés peuvent endommager les composants en plastique ou provoquer des fuites d'eau. Les éclaboussures de détergent sur les composants électriques, tels que les moteurs, peuvent provoquer une panne, de la fumée ou une étincelle.

**REMARQUE**

- N'utilisez PAS d'essence, de benzène, de diluant, de poudre à récurer, ni d'insecticide liquide. **Conséquence possible** : Décoloration et déformation.
- N'utilisez PAS d'eau ou d'air à 40°C ou plus. **Conséquence possible** : Décoloration et déformation.
- N'utilisez PAS de produits de polissage.
- N'utilisez PAS de brosse à récurer. **Conséquence possible** : La finition de surface pourrait s'écailler.
- En tant qu'utilisateur final, vous ne pouvez JAMAIS nettoyer vous-même les parties intérieures de l'unité; ce travail doit être effectué par un technicien qualifié. Contactez votre revendeur.

**DANGER: RISQUE D'ÉLECTROCUTION**

Avant le nettoyage, veillez à arrêter l'opération, coupez le disjoncteur ou tirez le câble d'alimentation. Sinon, il y a un risque de choc électrique et de blessure.

- 1 Nettoyez à l'aide d'un chiffon doux. Si des taches sont difficiles à enlever, utilisez de l'eau ou un détergent neutre.

7.3 Nettoyage du panneau avant

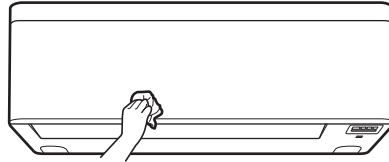

- 1 Nettoyez le panneau avant à l'aide d'un chiffon doux. Si des taches sont difficiles à enlever, utilisez de l'eau ou un détergent neutre.

7.4 Pour ouvrir le panneau avant

Ouvrez le panneau avant en utilisant l'interface utilisateur.

- 1 Arrêtez le fonctionnement.
- 2 Maintenez  de l'interface utilisateur enfoncé pendant au moins 2 secondes.

Résultat: Le panneau avant s'ouvrira.

Note : Maintenez de nouveau enfoncée  pendant au moins 2 secondes pour fermer le panneau frontal.

- 3 Coupez l'alimentation électrique.
- 4 Tirez les deux verrous à l'arrière du panneau avant.
- 5 Ouvrez le panneau avant jusqu'à ce que le support s'emboîte dans la languette de fixation.

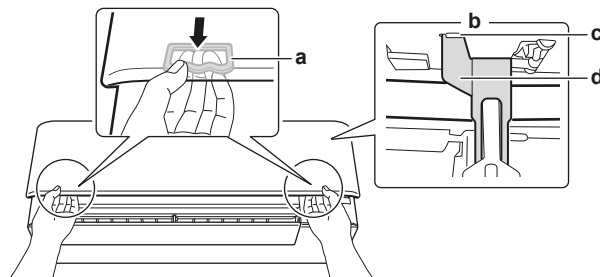

- a Verrou (1 de chaque côté)
- b Arrière du panneau avant
- c Languette de fixation
- d Support



INFORMATION

Si vous NE POUVEZ PAS trouver l'interface utilisateur ou si vous utilisez un autre contrôleur en option. Tirez le panneau frontal avec précaution à la main, comme dans la figure suivante.

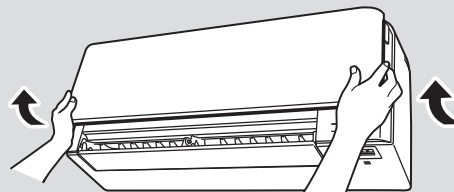

7.5 A propos des filtres à air

Le fonctionnement de l'unité avec des filtres encrassés signifie que le filtre:

- NE PEUT PAS désodoriser l'air,
- NE PEUT PAS assainir l'air,
- Mauvais chauffage/refroidissement,
- Cause des odeurs.

7.6 Nettoyage des filtres à air

- 1 Poussez la languette au centre de chaque filtre à air, puis tirez-la vers le bas.
- 2 Extraction des filtres à air.

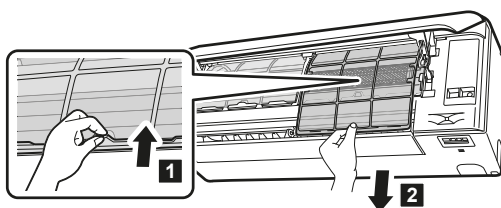

- 3 Retirez le filtre désodorisant à l'apatite de titane et le filtre à particules d'argent des languettes.

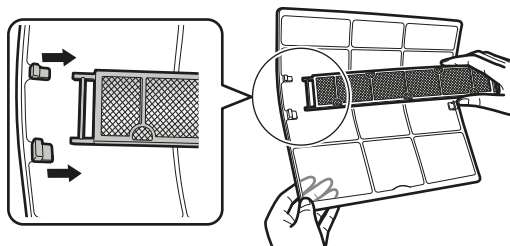

- 4 Lavez les filtres à air avec de l'eau ou nettoyez-les avec un aspirateur.

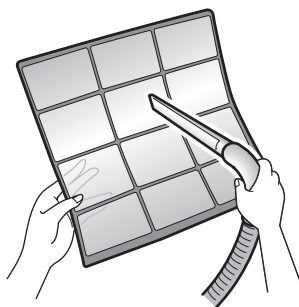

- 5 Trempez dans de l'eau tiède pendant environ 10 à 15 minutes.

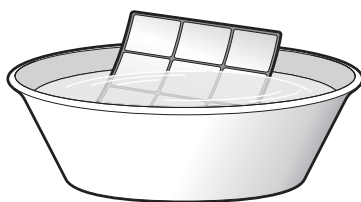

**INFORMATION**

- Si la poussière ne s'enlève PAS facilement, nettoyer les filtres à air à l'aide d'un détergent neutre dilué dans de l'eau tiède. Sécher les filtres à air à l'ombre.
- Veiller à retirer le filtre désodorisant à apatite de titane et le filtre à particules d'argent.
- Il est recommandé de nettoyer les filtres à air toutes les 2 semaines.

7.7 Nettoyage du filtre désodorisant à l'apatite de titane et du filtre à particules d'argent (filtre ion Ag)

**INFORMATION**

Nettoyez le filtre à l'eau tous les 6 mois.

- 1 Retirez le filtre à particules d'argent (filtre Ag-ion) des 4 griffes.

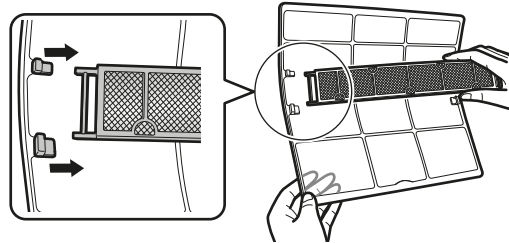

- 2 Retirez la poussière du filtre avec un aspirateur.

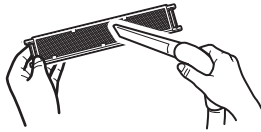

- 3 Trempez le filtre pendant 10 à 15 minutes dans de l'eau tiède.

Note : NE retirez PAS le filtre du cadre.



- 4 Après le lavage, secouez l'eau restante et séchez le filtre à l'ombre. N'essorez PAS le filtre lorsque vous retirez l'eau.

7.8 Remplacement du filtre désodorisant à l'apatite de titane et du filtre à particules d'argent (filtre ion Ag)

**INFORMATION**

Remplacez le filtre tous les 3 ans.

- 1 Retirez le filtre des languettes du cadre du filtre et remplacez le filtre par un neuf.

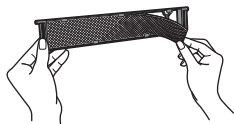
**INFORMATION**

- NE jetez PAS le cadre du filtre; réutilisez-le.
- Eliminez le filtre usagé comme déchet non inflammable.

Pour commander un filtre désodorisant à l'apatite de titane ou un filtre à particules d'argent, contactez votre distributeur.

Élément	Numéro de pièce
Filtre désodorisant au titane	KAF970A46
Filtre à particules d'argent	KAF057A41

7.9 Pour fermer le panneau avant

- 1 Placez les filtres comme ils étaient.
- 2 Soulevez légèrement le panneau avant et retirez le support de la languette de fixation.

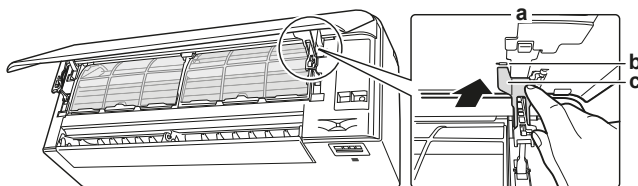

- a Arrière du panneau avant
- b Languette de fixation
- c Support

- 3 Fermez le panneau avant.

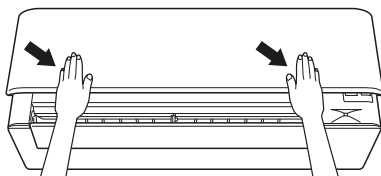

- 4 Appuyez délicatement sur le panneau avant jusqu'à ce qu'il s'enclenche.

7.10 Dépose du panneau avant

**INFORMATION**

Retirez le panneau avant uniquement s'il DOIT être remplacé.

- 1 Ouvrez le panneau avant. Reportez-vous à "[7.4 Pour ouvrir le panneau avant](#)" [▶ 45].
- 2 Ouvrez les serrures du panneau situées à l'arrière du panneau (1 de chaque côté).

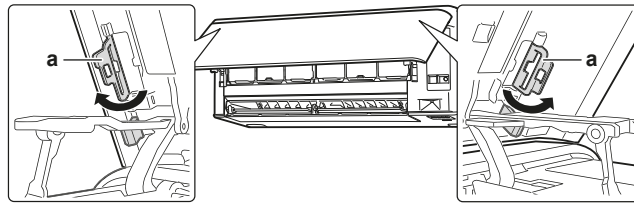

a Serrure de panneau

- 3 Poussez légèrement le bras droit vers la droite pour déconnecter l'arbre de la fente d'arbre du côté droit.

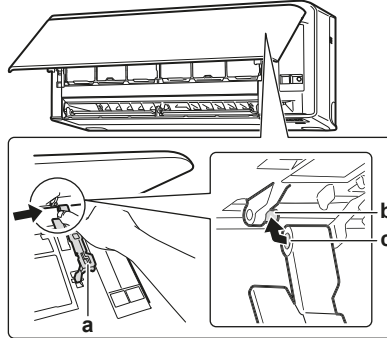

a Bras
b Arbre
c Fente d'arbre

- 4 Débranchez l'axe du panneau avant de la fente d'arbre du côté gauche.

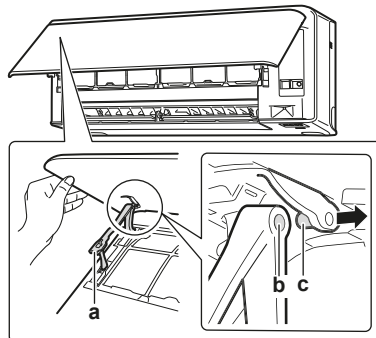



a Bras
b Fente d'arbre
c Arbre

- 5 Enlevez le panneau avant.
6 Pour réinstaller le panneau avant, effectuez les étapes dans l'ordre opposé.

7.11 Tenez compte des éléments suivants avant une longue période d'inutilisation

Actionnez l'unité en mode **ventilation uniquement** pendant plusieurs heures pour sécher l'intérieur de l'unité.

- 1 Appuyez sur  pour sélectionner le mode .
- 2 Appuyez sur  et démarrez le fonctionnement.
- 3 Après l'arrêt du fonctionnement, coupez le disjoncteur.
- 4 Nettoyez les filtres à air et replacez-les dans leur position d'origine.
- 5 Retirez les piles de l'interface utilisateur.



INFORMATION

Il est recommandé de faire effectuer l'entretien périodique par un spécialiste. Pour l'entretien spécialisé, contactez votre revendeur. Les frais de maintenance sont à la charge du client.

Dans certaines conditions de fonctionnement, l'intérieur de l'unité peut se salir après plusieurs saisons d'utilisation. Il en résultera un mauvais rendement.

7.11.1 Saison hivernale



REMARQUE

Les glaçons sur l'unité extérieure DOIVENT être enlevés. Utilisez des gants pour éviter de vous blesser ou d'endommager l'unité.

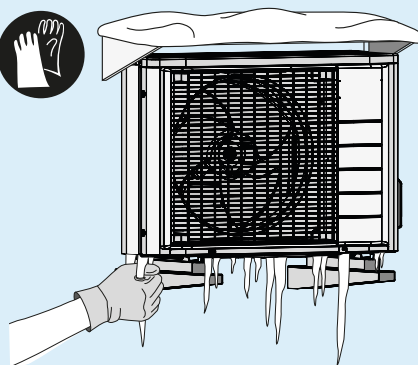

8 Dépannage

Si un des dysfonctionnements suivants se produit, prenez les mesures ci-dessous et contactez le fournisseur.



AVERTISSEMENT

Arrêtez le fonctionnement et coupez l'alimentation si quelque chose d'inhabituel se produit (odeurs de brûlé, etc.).

Si l'unité continue de tourner dans ces circonstances, il y a un risque de cassure, d'électrocution ou d'incendie. Contactez votre revendeur.

Le système DOIT être réparé par un technicien qualifié.

Dysfonctionnement	Mesure
Si un dispositif de sécurité, comme un fusible, un disjoncteur ou un disjoncteur différentiel se déclenche fréquemment ou si l'interrupteur marche/arrêt NE fonctionne PAS correctement.	Mettez l'interrupteur principal sur arrêt.
De l'eau fuit de l'unité.	Arrêtez le fonctionnement.
L'interrupteur de marche NE fonctionne PAS bien.	Coupez l'alimentation électrique.
Le témoin de fonctionnement clignote et vous pouvez vérifier le code d'erreur par l'interface utilisateur. Pour afficher le code d'erreur, voir " 8.2 Résolution des problèmes sur la base des codes d'erreur " [▶ 55].	Avertissez votre installateur et donnez-lui le code d'erreur.

Si le système ne fonctionne PAS correctement, sauf dans les cas susmentionnés, et qu'aucun des dysfonctionnement ci-dessus n'est apparent, inspectez le système conformément aux procédures suivantes.

Dysfonctionnement	Mesure
Si le système ne fonctionne PAS du tout.	<ul style="list-style-type: none"> ▪ Vérifiez s'il y a une panne de courant. Attendez jusqu'à ce que le courant soit rétabli. Si la panne a lieu pendant le fonctionnement, le système redémarrera automatiquement dès le rétablissement de l'alimentation. ▪ Vérifiez si la face avant est ouverte pendant le fonctionnement. Arrêtez le fonctionnement et redémarrez l'unité intérieure à l'aide de l'interface utilisateur. ▪ Vérifiez qu'aucun fusible n'a fondu et qu'aucun disjoncteur ne s'est déclenché. Changez le fusible ou réinitialisez le disjoncteur si nécessaire. ▪ Vérifiez les piles de l'interface utilisateur. ▪ Vérifiez le réglage de la minuterie.

Dysfonctionnement	Mesure
Le système s'arrête soudainement de fonctionner.	<ul style="list-style-type: none"> ▪ Vérifier que les entrées et les sorties d'air des unités intérieures et extérieures ne soient PAS obstruées. Retirez les obstacles et assurez-vous que l'air circule librement. ▪ Le climatiseur peut s'arrêter de fonctionner après des fluctuations soudaines de tension importantes pour protéger le système. Il reprend automatiquement le fonctionnement après environ 3 minutes.
Le ventilateur s'arrêtera pendant le fonctionnement du débit d'air.	Si la température réglée est atteinte, le débit d'air diminuera et le fonctionnement s'arrêtera. Le fonctionnement reprendra automatiquement lorsque la température intérieure augmentera ou baissera.
Les volets NE commencent PAS à se osciller immédiatement.	L'unité intérieure est en train de régler la position des volets. Les volets s'arrêteront bientôt de bouger.
L'opération ne démarre PAS bientôt.	Si la touche ON/OFF a été actionnée juste après l'arrêt de l'opération ou si le mode a été modifié. Le fonctionnement démarrera au bout de 3 minutes pour protéger le système.
Le système fonctionne, mais le refroidissement ou le chauffage est insuffisant.	<ul style="list-style-type: none"> ▪ Vérifiez le réglage du débit d'air. Reportez-vous à "5.4 Taux de flux d'air" [▶ 24]. ▪ Vérifiez le réglage de la température. Reportez-vous à "5.3.1 Pour démarrer/arrêter le mode de fonctionnement et régler la température" [▶ 23]. ▪ Vérifiez si le réglage de la direction du flux d'air est approprié. Reportez-vous à "5.5 Direction flux d'air" [▶ 24]. ▪ Vérifier que les entrées et les sorties d'air des unités intérieures et extérieures ne soient PAS obstruées. Retirez les obstacles et assurez-vous que l'air circule librement. ▪ Vérifiez si les filtres à air sont bouchés. Nettoyez les filtres à air. Reportez-vous à "7 Maintenance et entretien" [▶ 43]. ▪ Vérifiez si des portes ou des fenêtres sont ouvertes. Fermez-les pour empêcher le vent de pénétrer. ▪ Vérifiez si l'unité fonctionne en mode Econo ou en mode silencieux de l'unité extérieure. Reportez-vous à "5.8 Fonctionnement Econo et silencieux de l'unité extérieure" [▶ 29]. ▪ Vérifiez s'il y a des meubles directement sous ou à côté de l'unité intérieure. Déplacez le mobilier.

Dysfonctionnement	Mesure
Le système fonctionne, mais le chauffage est insuffisant (l'air n'est PAS soufflé de l'unité).	<ul style="list-style-type: none"> Le climatiseur peut monter en température pour chauffer. Attendez entre 1 et 4 minutes. Si on entend un bruit d'écoulement, l'unité extérieure peut être en mode de dégivrage. Attendez entre 4 et 12 minutes.
Le panneau avant ne s'ouvre PAS.	Recherchez les obstacles et essayez d'ouvrir le panneau avant en utilisant l'interface utilisateur. Reportez-vous à " 7.4 Pour ouvrir le panneau avant " [▶ 45].
La minuterie MARCHE/ARRÊT ne fonctionne PAS selon les réglages.	<ul style="list-style-type: none"> Vérifiez si la minuterie hebdomadaire et la minuterie MARCHE/ARRÊT sont réglées à la même heure. Modifiez ou désactivez le réglage. Reportez-vous à "5.10 Fonctionnement du temporisateur ARRÊT/MARCHE" [▶ 31] et "5.11 Fonctionnement de la minuterie hebdomadaire" [▶ 33]. Vérifiez si l'horloge et le jour de la semaine sont réglés correctement. Reportez-vous à "4.4 A propos de l'horloge" [▶ 17].
Le mode de chauffage NE PEUT PAS être sélectionné.	Vérifiez si le cavalier J8 de l'interface utilisateur n'a pas été coupé. 
Une anomalie se produit pendant le fonctionnement.	Le climatiseur peut présenter un dysfonctionnement en raison de la lumière ou des ondes radio. Mettez le disjoncteur sur OFF puis sur ON.
L'unité ne reçoit PAS de signaux de l'interface utilisateur.	<ul style="list-style-type: none"> Vérifiez les piles de l'interface utilisateur. Reportez-vous à "4.2 Insertion des piles" [▶ 16]. Vérifiez si l'émetteur n'est PAS exposé directement aux rayons du soleil. Vérifiez s'il y a des lampes fluorescentes de type démarreur électronique dans la pièce. Contactez votre revendeur.
L'écran de l'interface utilisateur est vide.	Remplacez les piles de l'interface utilisateur.
Un code d'erreur est affiché sur l'interface utilisateur.	Consultez votre revendeur le plus proche. Se reporter au " 8.2 Résolution des problèmes sur la base des codes d'erreur " [▶ 55] pour une liste détaillée des codes d'erreur.
D'autres appareils électriques commencent à fonctionner.	Si les signaux de l'interface utilisateur font fonctionner d'autres appareils électriques, éloignez les autres appareils et contactez votre revendeur.

S'il est impossible de remédier au problème soi-même après avoir vérifié tous les éléments ci-dessus, contactez votre installateur et communiquez-lui les symptômes, le nom complet du modèle de l'unité (avec le numéro de fabrication si possible) et la date d'installation (éventuellement reprise sur la carte de garantie).

8.1 Symptômes ne constituant pas des dysfonctionnements du système

Les symptômes suivants ne sont pas des dysfonctionnements du système:

8.1.1 Symptôme: On entend un bruit comme si l'eau coulait

- Ce bruit est causé par le fluide frigorigène qui circule dans l'unité.
- Ce bruit peut se produire lorsque l'eau s'écoule de l'unité pendant le refroidissement ou la dessiccation.

8.1.2 Symptôme: Un bruit de souffle est entendu

Ce bruit est généré lorsque la direction du flux de fluide frigorigène change (par ex. lors du passage du refroidissement au chauffage).

8.1.3 Symptôme: Un bruit de tic-tac est entendu

Ce son est généré lorsque l'unité se dilate légèrement ou se contracte avec les changements de température.

8.1.4 Symptôme: Un sifflement est entendu

Ce bruit est généré par le fluide frigorigène qui s'écoule pendant le dégivrage.

8.1.5 Symptôme: Un déclic pendant le fonctionnement ou le temps d'inactivité est entendu

Ce bruit est généré lorsque les vannes de régulation du fluide frigorigène ou les pièces électriques fonctionnent.

8.1.6 Symptôme: On entend un bruit de claquement

Ce bruit est généré lorsqu'une unité extérieure aspire l'air de la pièce (par ex. ventilateur d'extraction, hotte aspirante) alors que les portes et fenêtres de la pièce sont fermées. Ouvrez les portes ou les fenêtres ou éteignez l'unité.

8.1.7 Symptôme: Une fumée blanche sort d'une unité (unité intérieure, unité extérieure)

Lorsque le système passe en mode chauffage après une opération de dégivrage. L'humidité produite par le dégivrage se transforme en vapeur et est évacuée.

8.1.8 Symptôme: Les unités peuvent dégager une odeur

L'unité peut absorber l'odeur des pièces, des meubles, des cigarettes, etc. puis cette odeur est rejetée.

8.1.9 Symptôme: Le ventilateur extérieur tourne alors que le climatiseur est à l'arrêt

- **Après que le fonctionnement se soit arrêté.** Le ventilateur extérieur continue à tourner pendant encore 30 secondes pour protéger le système.
- **Pendant que le climatiseur est à l'arrêt.** Lorsque la température extérieure est très élevée, le ventilateur extérieur commence à tourner pour protéger le système.

8.2 Résolution des problèmes sur la base des codes d'erreur

Diagnostic des défauts par l'interface utilisateur

Si l'unité rencontre un problème, vous pouvez identifier la panne en vérifiant le code d'erreur par l'interface utilisateur. Il est important de comprendre le problème et de prendre des mesures correctives avant de réinitialiser le code d'erreur. Cette opération est réservée à un installateur agréé ou à votre revendeur local.



INFORMATION

Consultez le manuel d'entretien pour:

- La liste complète des codes d'erreur
- Des consignes de dépannage plus détaillées pour chaque erreur

Pour vérifier le code d'erreur au moyen de l'interface utilisateur

- 1 Pointez l'interface utilisateur vers l'unité et appuyez sur  pendant environ 5 secondes.

Résultat:  clignote dans la section d'affichage de réglage de la température.

- 2 Pointez l'interface utilisateur vers l'unité et appuyez plusieurs fois sur  jusqu'à ce qu'un bip continu se fasse entendre.





Résultat: Le code est maintenant affiché à l'écran.









INFORMATION

- Un bip court et 2 bips consécutifs indiquent les codes non correspondants.
- Pour annuler l'affichage du code, maintenez enfoncée  pendant 5 secondes. Le code disparaîtra également de l'affichage si vous n'appuyez PAS sur le bouton dans la minute.

Système

Code d'erreur	Description
	Normal
	Manque de réfrigérant
	Détection de surtension
	Erreur de transmission du signal (entre l'unité intérieure et extérieure)
	Défaut de combinaison unité intérieure/extérieure

Unité intérieure

Code d'erreur	Description
	Anomalie PCB unité intérieure
	Protection antigèle ou commande haute pression
	Anomalie du moteur du ventilateur (moteur CC)
	Erreur de l'unité Streamer
	Anomalie de la thermistance de l'échangeur thermique intérieur
	Erreur d'ouverture ou de fermeture du panneau frontal

Code d'erreur	Description
E3	Anomalie de la thermistance de température ambiante
E4	Erreur du capteur d'humidité

Unité extérieure

Code d'erreur	Description
E8	Anomalie de la vanne 4 voies
E1	Anomalie PCB de l'unité extérieure
E5	Activation de surcharge (surcharge du compresseur)
E6	Blocage du compresseur
E7	Verrouillage du ventilateur DC
E8	Surintensité de puissance d'entrée
F3	Régulation de la température du tuyau de refoulement
F6	Régulation haute pression (en mode refroidissement)
H0	Anomalie du capteur du système du compresseur
H6	Anomalie du capteur de position
H8	Anomalie du capteur de tension continue / courant continu
H9	Anomalie de la thermistance de température extérieure
J3	Anomalie de la thermistance du tuyau de refoulement
J6	Anomalie de la thermistance de l'échangeur thermique extérieur
L3	Défaut thermique des pièces électriques
L4	Augmentation de température des ailettes de rayonnement
L5	Surintensité instantanée de l'onduleur (DC)
P4	Anomalie de la thermistance à ailettes de radiation
F8	Erreur de température interne du compresseur

8.3 Dépannage pour la connexion LAN sans fil

Le tableau suivant fournit une brève description de la façon de traiter certains problèmes. Si aucune des solutions suivantes ne vous aide, allez sur app.daikineurope.com pour plus d'informations et la FAQ.

Problème	Mesure
Il n'est PAS possible de se connecter à l'adaptateur WLAN (aucune LED ne clignote).	<ul style="list-style-type: none"> ▪ Essayez de faire fonctionner l'unité avec l'interface utilisateur. ▪ Vérifiez si elle est sous tension. ▪ Éteignez et rallumez l'unité.

Problème	Mesure
L'adaptateur WLAN n'est PAS visible sur l'écran de synthèse de l'unité (écran d'accueil) après la configuration de l'adaptateur WLAN (option WPS).	<ul style="list-style-type: none"> ▪ Assurez-vous que l'adaptateur LAN sans fil est suffisamment proche du périphérique de communication. ▪ Vérifiez si la communication est bonne. ▪ Assurez-vous que l'appareil intelligent est connecté au même réseau sans fil que l'adaptateur WLAN. ▪ Réinitialisez le réglage et répétez le réglage. Reportez-vous à "Réinitialisation par défaut du réglage de connexion" [▶ 39].
L'adaptateur WLAN n'est PAS visible dans la liste des réseaux wi-fi disponibles sur l'appareil intelligent (option Point d'accès).	<ul style="list-style-type: none"> ▪ Essayez de basculer entre le point d'accès et le réglage WPS pour changer de canal sans fil. Le canal sans fil DOIT être compris entre 1~11. ▪ Vérifiez si la communication est bonne. ▪ Réinitialisez le réglage et répétez le réglage. Reportez-vous à "Réinitialisation par défaut du réglage de connexion" [▶ 39].
La valeur de température/humidité intérieure/extérieure affichée Online Controller diffère de la valeur mesurée par d'autres appareils.	<ul style="list-style-type: none"> ▪ Le Online Controller affiche la température/l'humidité intérieure/extérieure uniquement pour l'environnement de l'unité intérieure/extérieure. ▪ La température/humidité mesurée pour d'autres appareils peut différer en raison de conditions différentes autour de l'appareil (par ex., lumière solaire directe, accumulation de givre...). ▪ La température/humidité affichée dans le Online Controller n'est qu'une référence.

9 Mise au rebut



REMARQUE

NE TENTEZ PAS de démonter le système: le démontage du système et le traitement du réfrigérant, de l'huile et des autres pièces DOIVENT être conformes à la législation en vigueur. Les unités DOIVENT être traitées dans des établissements spécialisés de réutilisation, de recyclage et de remise en état.

10 Glossaire

Revendeur

Distributeur commercial de l'appareil.

Installateur agréé

Technicien expérimenté qualifié pour installer l'appareil.

Utilisateur

Propriétaire et/ou utilisateur de l'appareil.

Législation applicable

Ensemble des directives, lois, réglementations et/ou codes internationaux, européens, nationaux et locaux relatifs et applicables à un appareil ou à un domaine spécifique.

Entreprise chargée de l'entretien

Entreprise qualifiée qui peut procéder à ou coordonner l'entretien requis au niveau de l'appareil.

Manuel d'installation

Manuel d'instructions destiné à un appareil ou une application spécifique et détaillant la procédure d'installation, de configuration et d'entretien.

Manuel d'utilisation

Manuel d'instructions défini pour un appareil ou une application spécifique et détaillant la procédure d'utilisation.

Accessoires

Étiquettes, manuels, fiches d'informations et équipements fournis avec l'appareil et qui doivent être installés conformément aux instructions de la documentation fournie.

Équipement en option

Équipement fabriqué ou approuvé par Daikin qui peut être associé à l'appareil conformément aux instructions de la documentation fournie.

Équipement à fournir

Équipement NON fabriqué par Daikin qui peut être associé à l'appareil conformément aux instructions de la documentation fournie.

DAIKIN INDUSTRIES CZECH REPUBLIC s.r.o.

U Nové Hospody 1/1155, 301 00 Plzeň Skvrňany, Czech Republic

DAIKIN EUROPE N.V.

Zandvoordestraat 300, B-8400 Oostende, Belgium

Copyright 2021 Daikin

4P518786-7G 2021.03