

INSTALLATION &amp; UTILISATION

FR

# Navilink A75 Navilink A78

Commande d'ambiance modulante

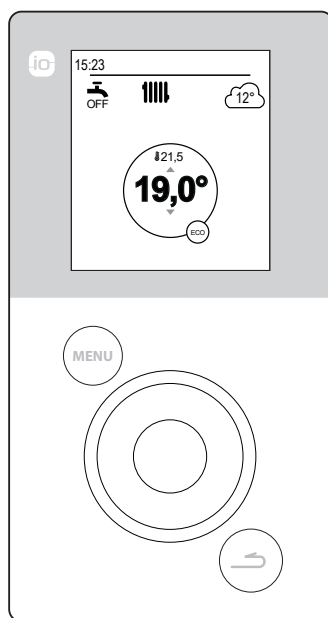

66800008D  
U0611728\_1847\_FR\_4  
12/10/2020

Destinée au professionnel.  
À conserver par l'utilisateur pour consultation ultérieure

# Sommaire

## Présentation du matériel 3

Description de l'affichage . . . . . 4	Navigation dans les menus . . . . . 6
Interface utilisateur . . . . . 6	Modification de paramètres . . . . . 7

## Montage et raccordement 8

Installation . . . . . 8	Navilink A75 . . . . . 10
Ouverture de la sonde . . . . . 9	Fixation au mur . . . . . 11
Navilink A78 . . . . . 9	

## Première mise en service 12

Principe d'association des sondes d'ambiance . . . . . 12	Association de la sonde à une PAC . 14
---	--

## Mode manuel 16

Dérogation au programme horaire 16	Marche forcée Eau Chaude Sanitaire (Boost) . . . . . 19
Annuler une dérogation au programme horaire . . . . . 18	

## Absence 20

Programmation d'une absence . . . 20	et annulation de la prochaine absence . . . . . 21
Consultation, modification	

## Fonctions actives 22

## Réglage des températures 23

## Programmation 24

Création d'une programmation horaire . . . . . 24	Suppression d'une période de Confort . . . . . 25
---	---

## Consommations d'énergie 26

## Consommation fioul 26

## Paramètres 27

 Langue . . . . . 27	Coût des énergies . . . . . 31
Nom des zones . . . . . 27	Version Logicielle . . . . . 31
Connectivités . . . . . 28	Correction de la température . . . 31
Qualité du signal . . . . . 30	

## Structure des menus 32

# Présentation du matériel

Fréquence : 868 MHz.

Puissance de radiofréquence : 5mW maximum.

## ■ Navilink A78

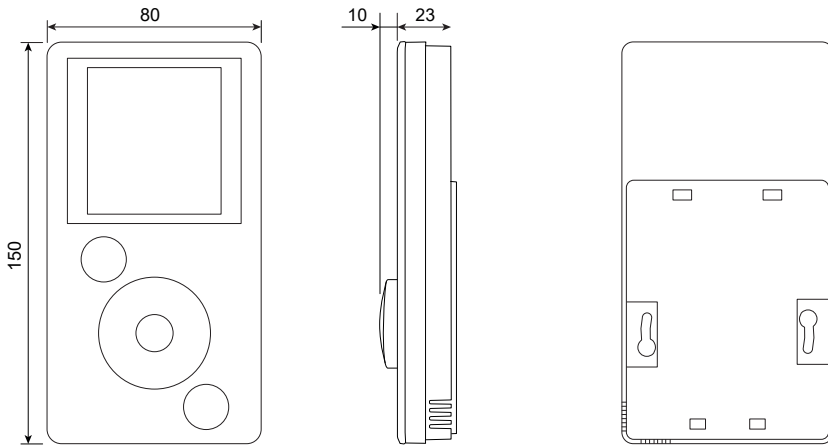

## ■ Navilink A75

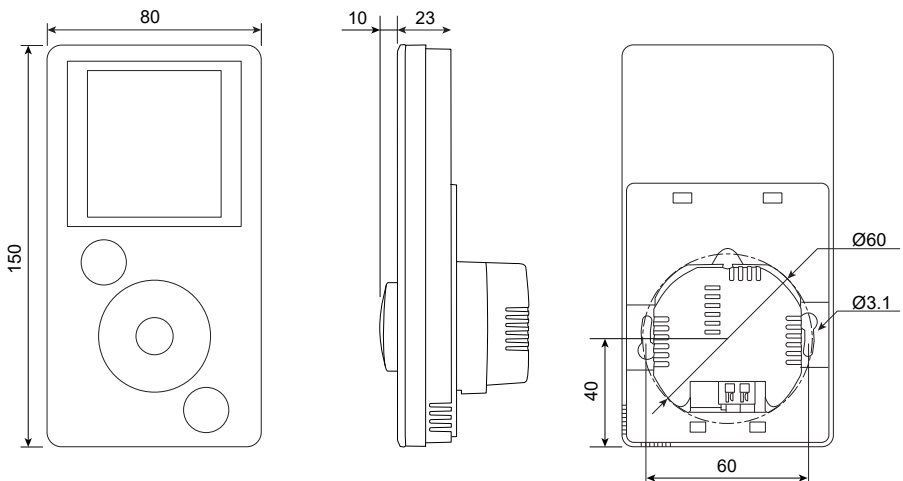



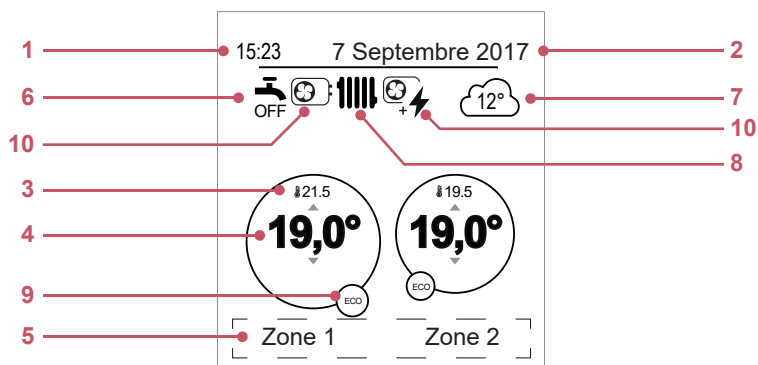









## ► Description de l'affichage



N°	Symboles	Définitions
1	15:23	Heure
2	7 Septembre 2017	Date
3	21.5	Température mesurée par la sonde d'ambiance
4	19,0°	Consigne de température ambiante
5		Texte d'information (nom des zones, mode secours, mode test, affichage des erreurs...)
6	<b>Eau chaude sanitaire (ECS)* ...</b>	
		Activée
		Boost en cours
		Désactivée
7		Température mesurée par la sonde extérieure

Certains paramètres (ou menus) peuvent ne pas apparaître. Ils dépendent de la configuration de l'installation (selon option).

<b>N°</b>	<b>Symboles</b>	<b>Définitions</b>
<b>8</b>	<b>Fonctionnement ...</b>	
		Chauffage
		Rafrâchissement*
<b>9</b>	<b>Mode ...</b>	
		Confort
		Manuel (dérogation)
	ECO	ECO
		Absence
		Séchage de dalle
		Arrêt (hors gel)
<b>10</b>	<b>Production par...</b>	
		PAC
		Appoint électrique*
		PAC + appoint électrique*
		PAC + Fioul / Gaz*
		Fioul / Gaz*



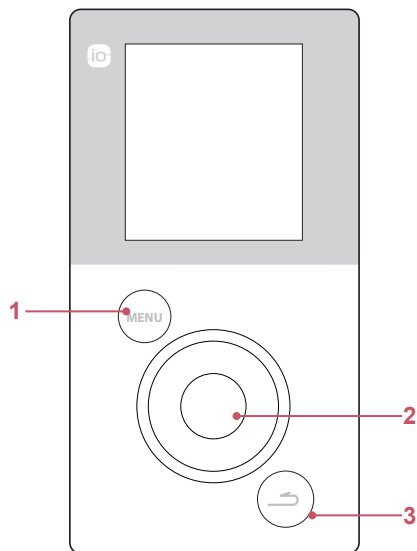

Certains paramètres (ou menus) peuvent ne pas apparaître. Ils dépendent de la configuration de l'installation (selon option).

## ► Interface utilisateur



N°	Description
1	Touche d'accès au menu
2	Molette de navigation / Touche de validation
3	Touche retour

## ► Navigation dans les menus

Pour...	Action :
Accéder au menu	Appuyer sur 
Choisir un élément du menu	Tourner la molette pour mettre en surbrillance votre choix. Appuyer sur la molette pour valider.
Revenir au menu précédent	Appuyer sur 
Revenir au menu principal	Appuyer 2 fois sur 
Revenir à l'écran d'accueil	Appuyer sur  ou  depuis le menu principal



**Certains paramètres (ou menus) peuvent ne pas apparaître. Ils dépendent de la configuration de l'installation (selon option).**

## ► Modification de paramètres

- Tourner la molette pour mettre en surbrillance le paramètre à modifier.
- Appuyer sur la molette pour activer la modification.
- Tourner la molette pour modifier le paramètre.
- Appuyer sur la molette pour valider votre choix.

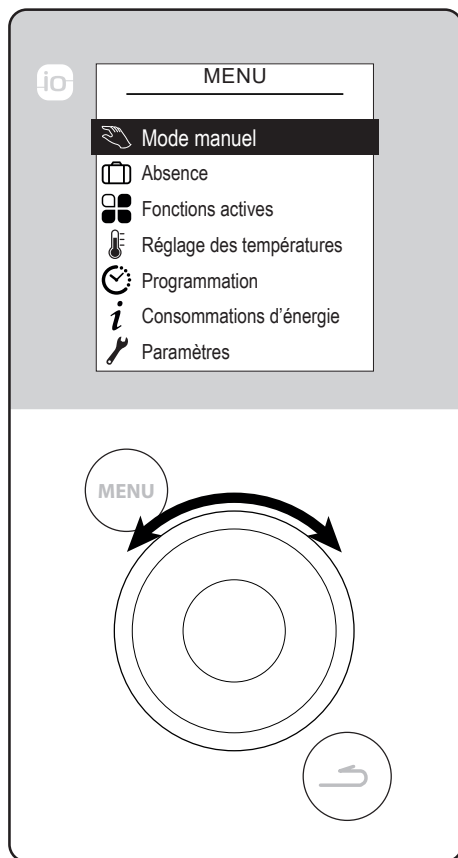

Certains paramètres (ou menus) peuvent ne pas apparaître. Ils dépendent de la configuration de l'installation (selon option).

# Montage et raccordement

## ► Installation

La sonde doit être installée dans la zone de séjour, sur une cloison bien dégagée. Elle sera installée de manière à être facilement accessible. Choisir un emplacement présentant le moins d'obstacles possible à l'émission. Respecter les points suivants :

- Éviter la proximité des câbles électriques, des champs magnétiques forts ou d'appareils tels que PC, téléviseurs, appareils à micro-ondes etc.
- Éviter l'ombre de réception d'éléments métalliques d'assez grande dimension ou d'éléments de construction comportant un treillis métallique serré (verre ou béton spécial par exemple).
- La distance entre l'émetteur et le récepteur ne doit pas dépasser 30 m ou 2 étages.
- Ne pas monter l'appareil à l'intérieur d'un boîtier métallique (pompe à chaleur par exemple).
- Éviter les sources de chaleur directe (cheminée, téléviseur, plans de cuisson, soleil) et les zones de courant d'air frais (ventilation, porte).

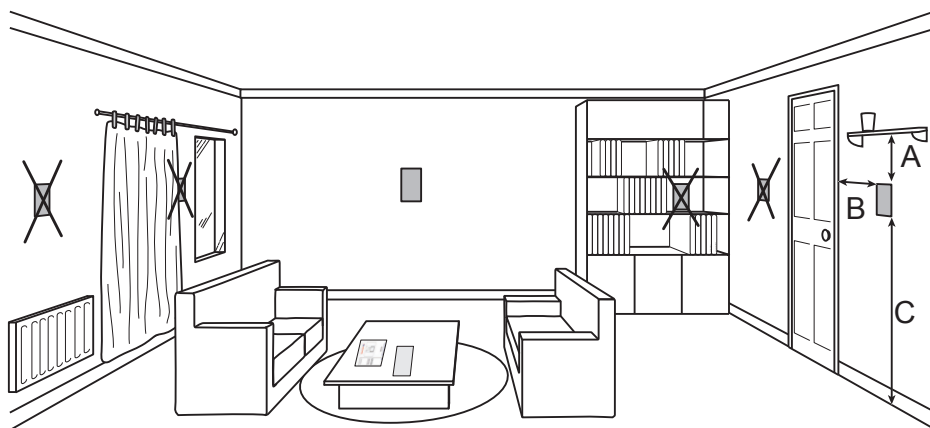

A : 10 cm

B : 20 cm mini

C : 150 cm



## ► Ouverture de la sonde

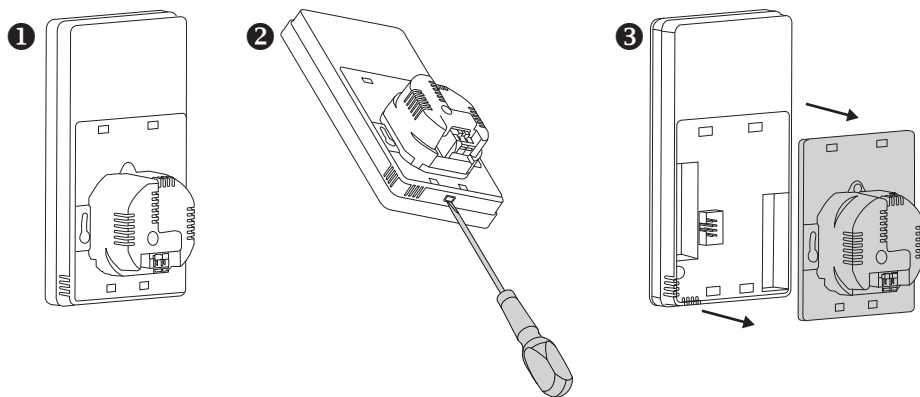

## ► Navilink A78

2 Piles AA LR6 (fournies).

Respecter la polarité.

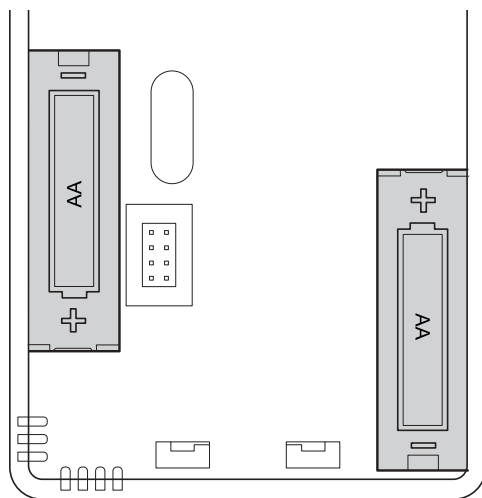

**Risque d'usure prématurée des piles si le générateur est hors-tension.**

## ► Navilink A75

Alimentation 0V - 12V.

Type de câbles à utiliser :

- rigide de 0.5 à 1.5 mm<sup>2</sup>
- ou souple de 0.5 à 0.75 mm<sup>2</sup> avec embouts rigides.

### ■ Connexion des câbles

- Dénuder l'extrémité des conducteurs sur environ 10 mm.
- Insérer les câbles dans les bornes de connexion.

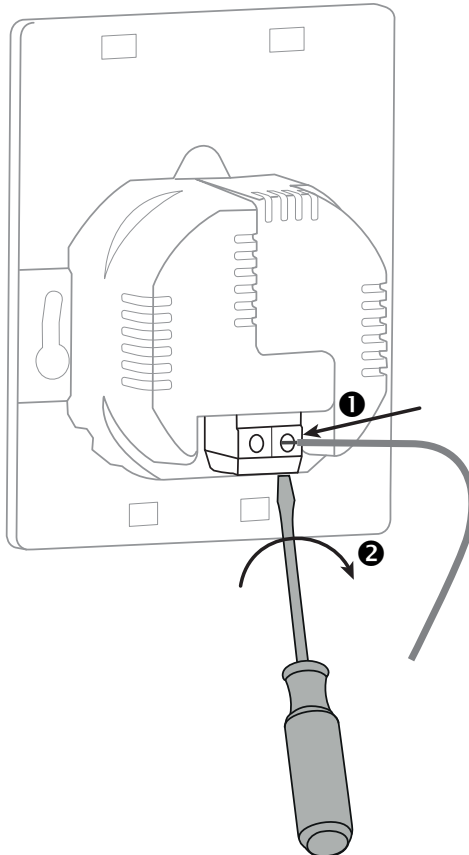

## ► Fixation au mur

### ■ Navilink A78 à pile

Fixer le support de la sonde sur le mur à l'aide de vis (non fournies) et de chevilles adaptées à la nature de votre mur, ou dans une boîte d'encastement.

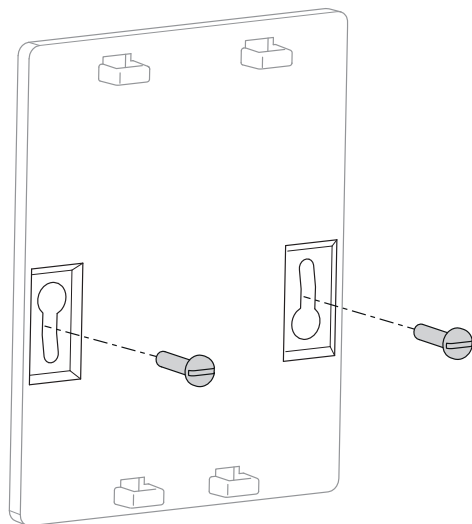

### ■ Navilink A75 filaire

Fixer le support de la sonde dans une boîte d'encastement.

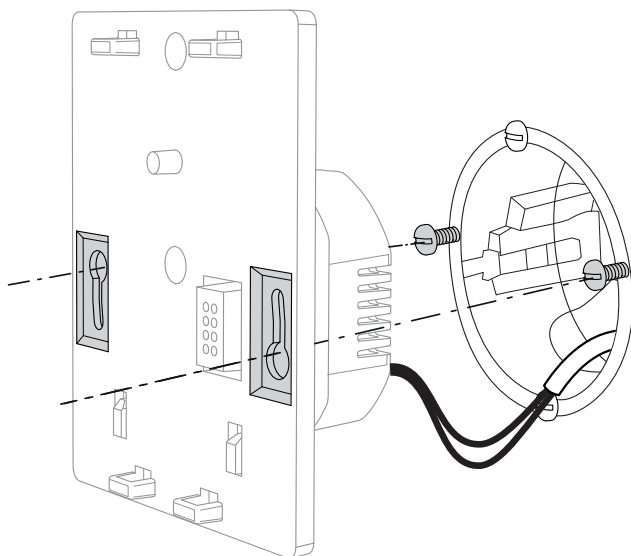

# Première mise en service

## ► Principe d'association des sondes d'ambiance

### ■ PAC → 1 sonde d'ambiance

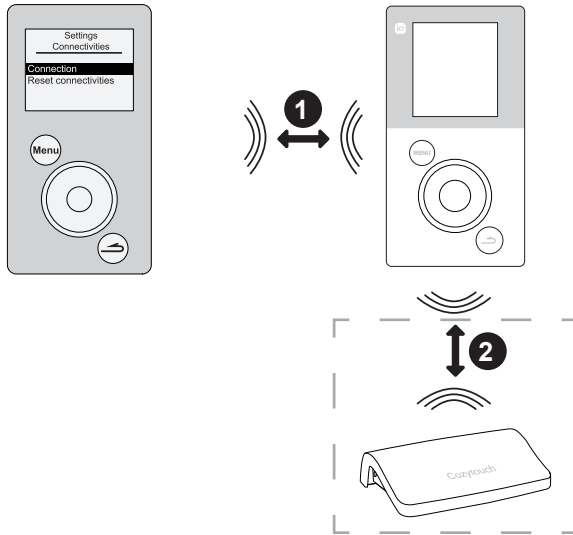

1. Associer la sonde à la PAC

(voir "Association de la sonde à une PAC", page 14).

2. Associer la sonde au CozyTouch (option)

(voir "Association à un CozyTouch", page 28).

## ■ PAC → 2 sondes d'ambiance

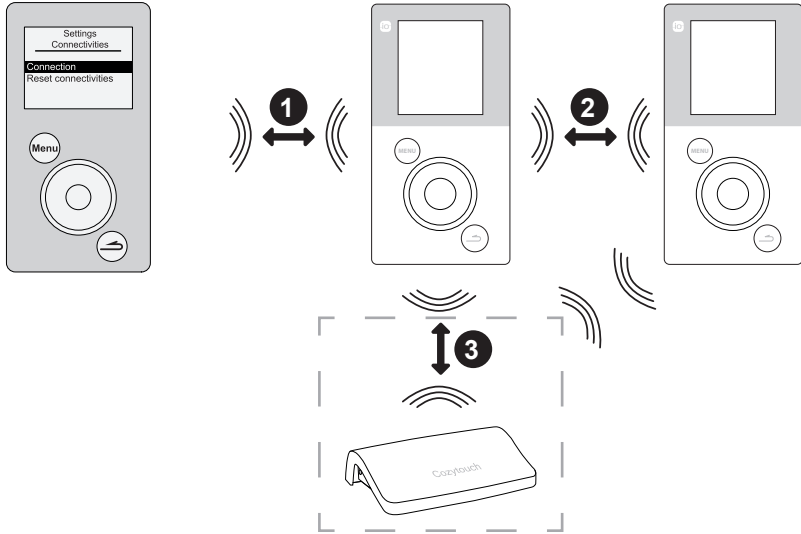

1. Associer la 1<sup>ère</sup> sonde à la PAC  
(voir "Association de la sonde à une PAC", page 14).
2. Associer la 2<sup>ème</sup> sonde à la 1<sup>ère</sup> sonde  
(voir "Connectivités", page 28).
3. Associer la / les sonde(s) au CozyTouch (option)  
(voir "Association à un CozyTouch", page 28).



**Pour associer deux appareils,  
les deux doivent être en mode connexion**

## ► Association de la sonde à une PAC

Lors de la première mise en service, la fonction de mise en service rapide "Easy Start" permet de régler les premiers paramètres de l'appareil.

Tourner la molette pour choisir la langue.

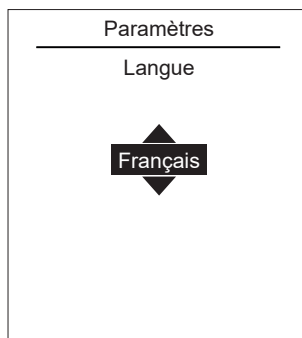

Sélectionner "Association à un générateur"

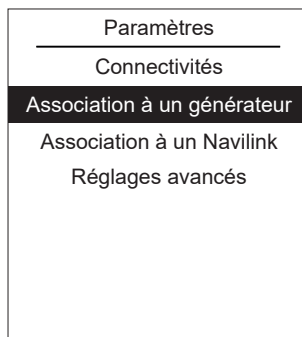

Sur la pompe à chaleur,  
lancer la procédure d'association.

→ **Se référer à la notice d'installation de l'appareil.**

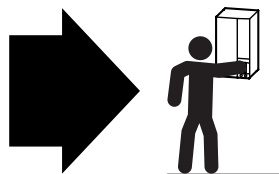

Sélectionner le numéro de zone de la sonde.

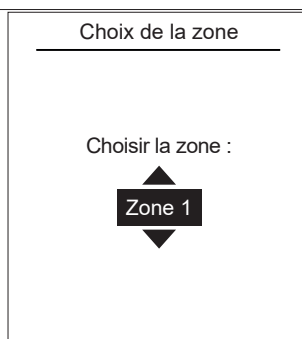

Certains paramètres (ou menus) peuvent ne pas apparaître. Ils dépendent de la configuration de l'installation (selon option).

- Si l'installation est équipée d'une seule sonde, sélectionner "Non".

Liaison radio

---

Association d'un deuxième Navilink



- Si l'installation est équipée d'une seconde sonde, sélectionner "Oui".

Lancer la procédure d'association sur la seconde sonde

→ **Se référer à la notice d'installation de l'appareil.**

Sélectionner le numéro de zone de la sonde.

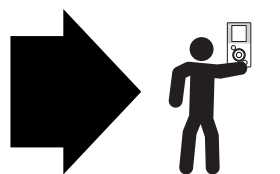

L'écran d'accueil s'affiche  
(varie en fonction des options installées).

15:23 7 Septembre 2017

OFF  12°

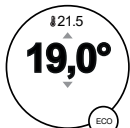
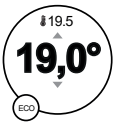
Zone 1 Zone 2

# Mode manuel

## ► Dérogation au programme horaire

Lorsqu'un programme horaire est actif (menu avancé), une dérogation permet de forcer le fonctionnement de l'appareil ("Chauffage" ou "Rafraîchissement") à la température souhaitée pendant un certain temps.

### ■ Depuis l'écran d'accueil

Sélectionner la zone avec la molette  
(le cercle de la zone est plus épais).

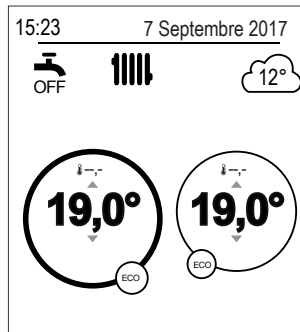

Régler la température souhaitée,  
puis la durée de la dérogation.

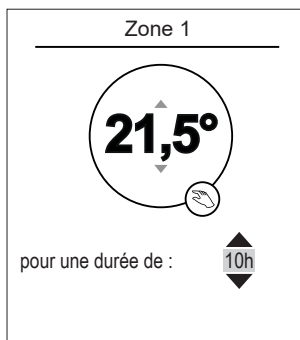

Certains paramètres (ou menus) peuvent ne pas apparaître. Ils dépendent de la configuration de l'installation (selon option).



## ■ Depuis le menu

Choisir la zone dans le menu :  
*"Mode manuel"*.

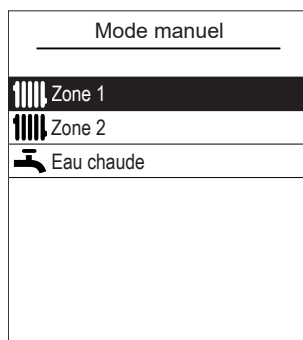

Régler la température souhaitée,  
puis la durée de la dérogation.

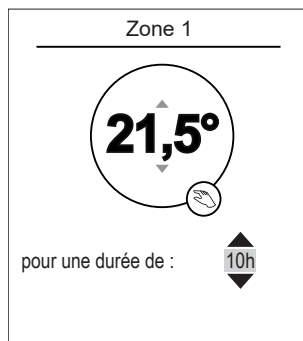

Certains paramètres (ou menus) peuvent ne pas apparaître. Ils dépendent de la configuration de l'installation (selon option).

## ► Annuler une dérogation au programme horaire

### ■ Annuler une dérogation avec 1 zone de chauffe

Depuis l'écran d'accueil, sélectionner :  
"Arrêter la dérogation".



### ■ Annuler une dérogation avec 2 zones de chauffe

Choisir la zone dans le menu :  
"Mode manuel".  
Appuyer sur la molette pour annuler la dérogation.



Certains paramètres (ou menus) peuvent ne pas apparaître. Ils dépendent de la configuration de l'installation (selon option).

## ► Marche forcée Eau Chaude Sanitaire (Boost)

Le Boost Eau Chaude Sanitaire (ECS) lance une chauffe du ballon jusqu'à la température Confort.

Aller dans le menu :

*"Mode manuel" > "Eau chaude".*

Appuyer sur la molette pour activer la fonction "BOOST".

- **Lorsque la production d'eau chaude est sollicitée, la pompe à chaleur s'adapte en priorité à cette demande.**
- **Aucune production de chauffage ne se fait pendant la préparation d'eau chaude sanitaire.**

Eau chaude

La fonction BOOST permet de chauffer entièrement le ballon d'eau chaude

**BOOST**

Le BOOST s'arrête automatiquement quand la réserve d'eau est renouvelée

# Absence

En cas d'absence prolongée, il est possible de définir une période durant laquelle le chauffage fonctionne à une température réduite (hors gel) et la production d'eau chaude sanitaire (ECS) est arrêtée.

## ► Programmation d'une absence

Régler la date de départ et la date de retour de l'absence puis valider.

- Pour revenir au réglage précédent (exemple : mois vers numéro du jour), appuyer sur le bouton .

Absence

---

Date de départ :  
 19 Juillet

Date de retour :  
03 Août

Valider

L'absence débutera à 0h00 le jour du départ  
et se terminera à 0h00 le jour du retour

Régler la température du logement pendant l'absence.

Absence

---

Température du logement  
pendant l'absence :  

---

L'eau chaude est arrêtée

Certains paramètres (ou menus) peuvent ne pas apparaître. Ils dépendent de la configuration de l'installation (selon option).

## ► Consultation, modification et annulation de la prochaine absence

La consultation, la modification et l'annulation de la prochaine absence se fait depuis le menu :

*"Absence"*.

Absence

---



La prochaine absence est prévue du  
19 Juillet  
au  
03 Août

**Modifier**

Annuler l'absence

Quand une absence est en cours, il est possible de l'annuler depuis l'écran d'accueil.

15:23 7 Septembre 2017

 OFF  12°

  
**08,0°**

Date de retour : 15 Septembre

**Annuler l'absence**

# Fonctions actives

La page des "Fonctions actives" informe sur les services en fonctionnement et permet d'en modifier leur état.

- "Confort intérieur" : *Chauffage / Rafrâich. / Arrêt.*
- "Zone 1" / "Zone 2" / "Eau chaude" : *Marche / Arrêt.*

**Si "Confort intérieur" est réglé sur "Arrêt",  
Zone 1 et Zone 2 ne sont pas modifiables.**

Fonctions actives	
Confort intérieur	Chauffage
Zone 1	Marche
Zone 2	Marche
Eau chaude	Marche

Certains paramètres (ou menus) peuvent ne pas apparaître. Ils dépendent de la configuration de l'installation (selon option).



# Réglage des températures

La page “Réglage des températures” permet de régler les consignes de température des périodes Confort et ECO (chauffage et rafraîchissement). Les réglages sont à faire sur chacune des zones.

## Réglages usine des températures de chauffage :

**Confort 20°C , ECO 19°C.**

## Réglages usine des températures de rafraîchissement :

**Confort 24°C , ECO 26°C.**

Réglage des températures	
Zone 1	
Chauffage	
T° Confort	21,5°C
T° ECO	18,0°C
Rafraîchissement	
T° Confort	19,5°C
T° ECO	21,5°C

Certains paramètres (ou menus) peuvent ne pas apparaître. Ils dépendent de la configuration de l'installation (selon option).

# Programmation

Une programmation horaire permet de définir des périodes de fonctionnement automatiques (Confort ↔ ECO) de l'appareil. Chaque jour est réglable indépendamment.

## ► Création d'une programmation horaire

❶ - Choisir "*Chauffage*" ou "*Rafrâichissement*" ainsi que la zone concernée en accédant au menu :

"*Programmation*" > "*Chauffage*" / "*Rafrâichissement*" > "*Zone 1*" / "*Zone 2*"

❷ - Sélectionner le jour.

❸ - Régler l'heure de début et de fin des périodes de Confort.

• Si 2 ou 3 périodes de Confort ne sont pas nécessaires, cliquer sur "---".

- Pour revenir au réglage précédent (exemple : fin 1<sup>ère</sup> période de chauffe vers début 1<sup>ère</sup> période de chauffe), appuyer sur le bouton .

■ Pour copier la programmation horaire sur d'autres jours :

❹ - Sélectionner "*Valider et copier*".

❺ - Régler sur "*Oui*" les jours concernés puis sélectionner "*Terminer*".

■ Sinon "*Valider*".

**Réglages usine de la programmation horaire chauffage / rafraîchissement : 6:00 - 22:00.**

❷

Prog. Chauffage	
Lundi	
Mardi	
Mercredi	
Jeudi	
Vendredi	
Samedi	
Dimanche	

❸

Lundi

❹

Plages confort

Programme 1 : 06:50 - 07:50

Programme 2 : 11:45 - 14:00

Programme 3 : --- - ---

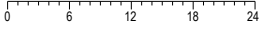

Valider

Valider et copier

❺

Copie des programmes

Copier le programme Lun. vers

Mardi	<input checked="" type="checkbox"/> Oui
Mercredi	<input type="checkbox"/> Non
Jeudi	<input type="checkbox"/> Non
Vendredi	<input type="checkbox"/> Non
Samedi	<input type="checkbox"/> Non
Dimanche	<input type="checkbox"/> Non

Terminer

Certains paramètres (ou menus) peuvent ne pas apparaître. Ils dépendent de la configuration de l'installation (selon option).



## ► Suppression d'une période de Confort

Pour supprimer une période de Confort, régler l'heure de début et l'heure de fin à la même valeur.  
Lors de la validation, l'écran affiche :

Programme X :    --- - ---

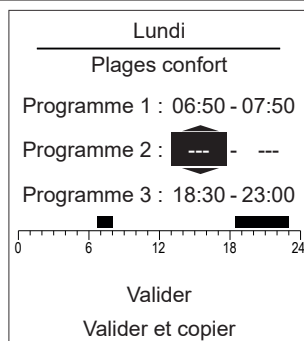

# i Consommations d'énergie

L'affichage des consommations est disponible par usage :

- Chauffage (zone 1 et zone 2).
- Rafraîchissement (zone 1 et zone 2).
- Eau Chaude Sanitaire (ECS).
- Totale (Chauffage + Rafraîchissement + Eau Chaude)

Ces informations sont disponibles pour :

- Les 8 derniers jours : consommation Journalière (Ajd = Aujourd'hui, J-1 = hier...)
- Les 12 derniers mois : consommation Mensuelle (Initiales du mois. ex. J = Janvier...)
- Les 10 dernières années : consommation Annuelle (2 derniers chiffres. ex. 16 = 2016)

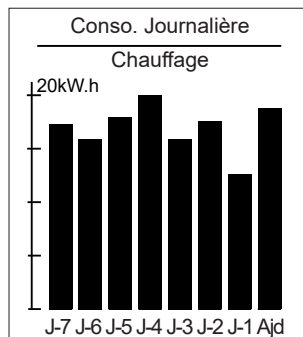

Exemple pour la consommation journalière du chauffage.

# i Consommation fioul

L'affichage des consommations est disponible par usage :

- Chauffage (zone 1 et zone 2).
- Eau Chaude Sanitaire (ECS).
- Totale (Chauffage + Rafraîchissement + Eau Chaude)

Consommation fioul	
Chauffage	15 L
Eau chaude	5 L
Totale	20 L

Remise à zero

Certains paramètres (ou menus) peuvent ne pas apparaître. Ils dépendent de la configuration de l'installation (selon option).

# Paramètres

## ► Langue

Pour modifier la langue, accéder au menu :  
*"Paramètres" > "Langue"*.

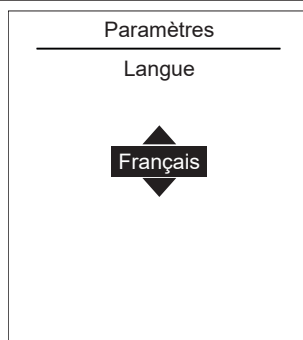

## ► Nom des zones

Il est possible de personnaliser le nom des zones depuis le menu :

*"Paramètres" > "Nom des zones"*

Noms disponibles : *"Zone 1" / "Zone 2" / "Jour" / "Nuit" / "Étage" / "Salon" / "RdC" / "Chambre" / "Plancher" / "Radiateur"*.

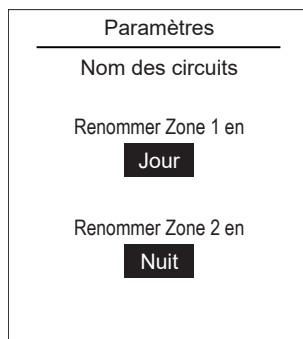

## ► Connectivités

### ▼ Association à un Navilink

Pour connecter la sonde d'ambiance à une PAC / sonde, aller dans le menu :

*"Paramètres" > "Connectivités" > "Association à un Navilink".*

L'appareil est en attente d'association pendant 10 minutes.

→ **Consulter la notice d'installation de l'appareil pour le mettre en mode Association.**



### ▼ Association à un CozyTouch

Pour connecter la sonde d'ambiance à un CozyTouch, aller dans le menu :

*"Paramètres" > "Connectivités" > "Association à un CozyTouch".*

L'appareil est en attente d'association pendant 10 minutes.



### ▼ Association à un répéteur

Pour connecter la sonde d'ambiance à un répéteur, aller dans le menu :

*"Paramètres" > "Connectivités" > "Association à un répéteur".*

L'appareil est en attente d'association pendant 10 minutes.

→ **Consulter la notice d'installation du répéteur.**

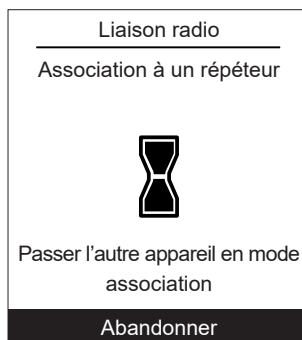

## ▼ Réglages avancés

Clé de sécurité :

Le protocole radio io-homecontrol® est sécurisé afin de ne pas interférer avec un équipement voisin.

Dans le cas de différents équipements io-homecontrol®, le premier équipement installé va générer une “clé de sécurité” unique pour l'ensemble des équipements de la maison. L'équipement existant doit partager cette clé de sécurité avec les équipements à ajouter.

Cette rubrique, réservée aux utilisateurs maîtrisant la technologie io-homecontrol®, propose les différents services au partage de cette clé.

Se reporter à la rubrique association des équipements io-homecontrol®.

### Envoi d'une clé io-homecontrol®

L'appareil est en attente d'association pendant 10 minutes.



### Réception d'une clé io-homecontrol®

L'appareil est en attente d'association pendant 10 minutes.



Certains paramètres (ou menus) peuvent ne pas apparaître. Ils dépendent de la configuration de l'installation (selon option).

## RCM (Receiving Configuration Mode)

Fonction avancée io-homecontrol® RCM

Liaison radio

---

RCM



Abandonner

## Réinitialisation connectivités



La réinitialisation annule l'ensemble des appairages.

Sélectionner "Réinitialiser" dans le menu:

"Paramètres" > "Connectivités" > "Réinitialisation connectivités".

→ La réinitialisation doit être faite sur chacun des périphériques associés.

Paramètres

---

Connectivités

Réinitialisation connectivités

Attention ! L'équipement sera retiré du système.

Réinitialiser

## ► Qualité du signal

Qualité du signal radio.

Qualité du signal

---

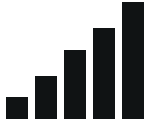

-17dBm

Certains paramètres (ou menus) peuvent ne pas apparaître. Ils dépendent de la configuration de l'installation (selon option).

## ► Coût des énergies

- "Heures pleines" / "Heures creuses" : xx cts/kWh
- "Fioul" : xx cts/l

Coûts des énergies	
Electricité :	
Heures pleines	---
Heures creuses	---
Fioul :	
	---

## ► Version Logicielle

Affichage de la version logicielle de l'afficheur (IHM) et de la régulation.

Version logicielle
IHM :
xxxx xxxx xxxx xxxx
Régulation :
RVS21 - 85.002.030

## ► Correction de la température

Pour calibrer la température de la sonde, accéder au menu :

"Paramètres" > "Correction de la température".

Correction de la température
Correction de la température

# Structure des menus

---

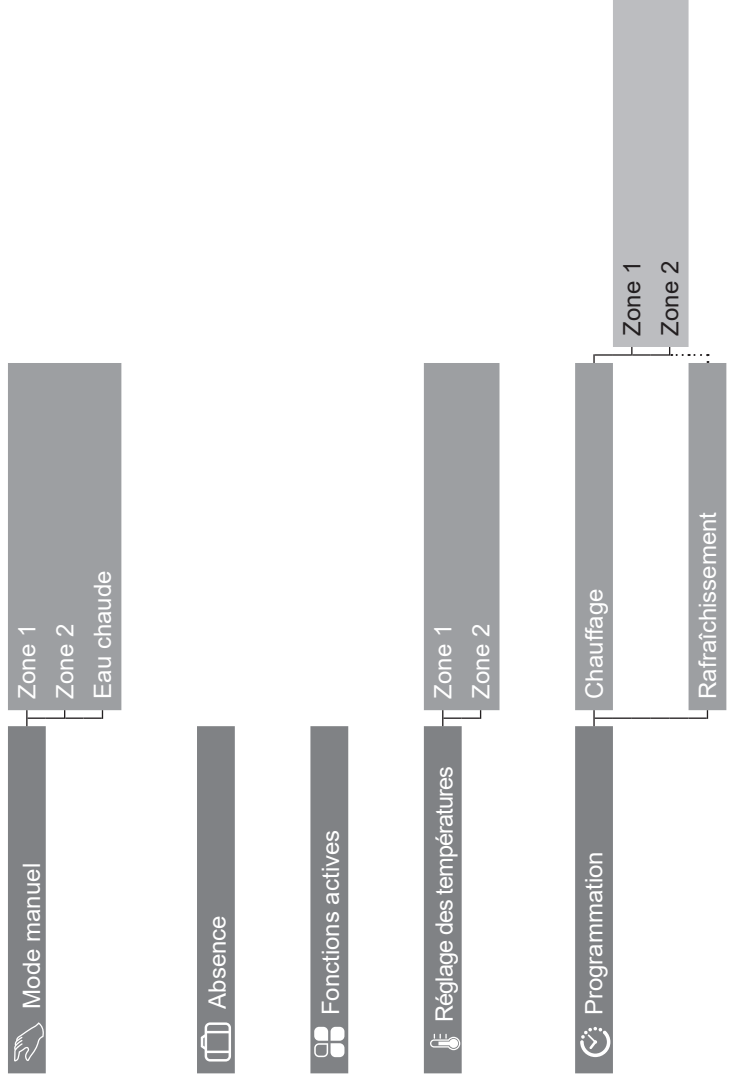



**i** Consommations d'énergie

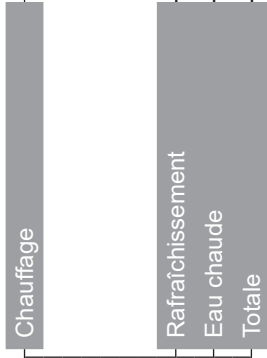

**i** Consommation fioul

**w** Paramètres

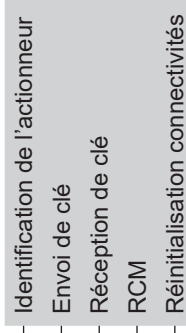



A series of horizontal dotted lines for writing, consisting of 20 rows of evenly spaced dots.



**ATTENTION**, pour les produits alimentés par des piles : risque d'incendie ou d'explosion, si les piles d'origine sont remplacées par des piles de type ou de format incorrect (exemples : Alcalines > Lithium; AA(LR6) > AAA(LR03)). Ne pas mettre au rebut une batterie dans un feu ou dans un four chaud, ne pas écraser, ne pas couper la batterie au risque de provoquer une explosion. Ne pas maintenir la batterie dans un environnement à très haute température ou la soumettre à une pression de l'air extrêmement faible ce qui pourrait provoquer une explosion ou la fuite de liquide ou de gaz inflammables.



Cet appareil est identifié par ce symbole. Il signifie que tous les produits électriques et électroniques doivent être impérativement séparés des déchets ménagers.

Un circuit spécifique de récupération pour ce type de produits est mis en place dans les pays de l'Union Européenne(\*), en Norvège, Islande et au Liechtenstein.

N'essayez pas de démonter ce produit vous-même. Cela peut avoir des effets nocifs sur votre santé et sur l'environnement.

Pour son recyclage, cet appareil doit être pris en charge par un service spécialisé et ne doit être en aucun cas jeté avec les ordures ménagères, avec les encombrants ou dans une décharge.

Veuillez contacter votre installateur ou le représentant local pour plus d'informations.

\* En fonction des règlements nationaux de chaque état membre.



[www.atlantic.fr](http://www.atlantic.fr)

Société Industrielle de Chauffage  
SATC - BP 64 - 59660 MERVILLE - FRANCE

Date de la mise en service :

Coordonnées de votre installateur chauffagiste ou service après-vente.



Cet appareil est conforme :

- à la directive basse tension 2014/35/UE selon la norme EN 60335-1,
- à la directive compatibilité électromagnétique 2014/30/CE.