

# Détecteur inductif

## NMB10-18GM65-Z9-V1



- 10 mm, noyable
- Surface active acier inoxydable
- Portée augmentée



### Dimensions

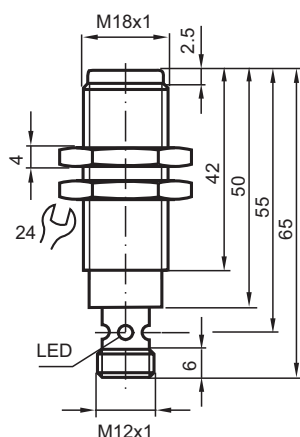

### Données techniques

#### Caractéristiques générales

Fonction de commutation		Normalement ouvert (NO)
Type de sortie		Deux fils
Portée nominale	$s_n$	10 mm
Montage		noyable (Exigences: voir dessin ci-dessous)
Polarité de sortie		CC
Portée de travail	$s_a$	0 ... 8,1 mm
Élément de commande		Objets ferromagnétiques et non ferromagnétiques
Facteur de réduction $r_{Al}$		0,4
Facteur de réduction $r_{Cu}$		0,25
Facteur de réduction $r_{1,4301}$		0,85
Facteur de réduction $r_{Si37}$		1
Type de sortie		2 fils

#### Valeurs caractéristiques

Tension d'emploi	$U_B$	6 ... 30 V CC
------------------	-------	---------------

Date de publication: 2022-06-30 Date d'édition: 2022-06-30 : 912735\_fra.pdf

Reportez-vous aux « Remarques générales sur les informations produit de Pepperl+Fuchs ».

Groupe Pepperl+Fuchs  
www.pepperl-fuchs.com

États-Unis : +1 330 486 0001  
fa-info@us.pepperl-fuchs.com

Allemagne : +49 621 776 1111  
fa-info@de.pepperl-fuchs.com

Singapour : +65 6779 9091  
fa-info@sg.pepperl-fuchs.com

**PF** PEPPERL+FUCHS

## Données techniques

Fréquence de commutation	f	200 Hz
Course différentielle	H	5 ... 15 typ. 10 %
Protection contre l'inversion de polarité		à inversedement de polarité
Protection contre les courts-circuits		pulsé
Chute de tension	$U_d$	< 3 V
Courant d'emploi	$I_L$	2 ... 200 mA
Courant résiduel	$I_r$	≤ 400 μA
Visualisation de l'état de commutation		LED jaune

### conformité de normes et de directives

Conformité aux normes		
Normes		EN 60947-5-2:2007 EN 60947-5-2/A1:2012 IEC 60947-5-2:2007 IEC 60947-5-2 AMD 1:2012

### Agréments et certificats

Agrément UL		cULus Listed, General Purpose
Homologation CSA		cCSAus Listed, General Purpose
agrément CCC		Les produits dont la tension de service est ≤36 V ne sont pas soumis à cette homologation et ne portent donc pas le marquage CCC.

### Conditions environnementales

Température ambiante		-25 ... 70 °C (-13 ... 158 °F)
----------------------	--	--------------------------------

### Caractéristiques mécaniques

Type de raccordement		Fiche de connecteur M12 x 1 , 4 broches
Matériau du boîtier		Acier inox 1.4305 / AISI 303
Face sensible		Acier inox 1.4305 / AISI 303
Degré de protection		IP67

## Connexion

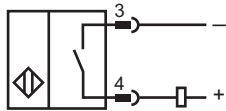

## Affectation des broches

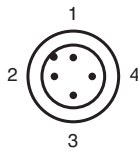

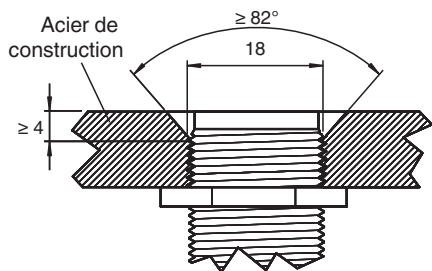

## Montage



Surface du détecteur à fleur avec le niveau d'encastrement.

## Accessoires

	<b>V1-G-2M-PUR</b>	Cordon femelle monofilaire droit M12 à codage A, 4 broches, câble PUR gris
	<b>V1-W-2M-PUR</b>	Cordon femelle monofilaire coudé M12 à codage A, 4 broches, câble PUR gris
	<b>AB-18</b>	support de montage