



RAYCHEM

CE32-02

ENGLISH

DEUTSCH

FRANÇAIS

NEDERLANDS

ITALIANO

SVENSKA

NORSK

DANSK

SUOMI

POLSKI

CE32-02

Connection and end seal kit Installation instructions

Connection installation.....	7
End seal installation.....	24
Connection in junction box.....	35

Anschluß- und Endabschlußgarnitur Montageanleitung

Anschluß des Heizbandes.....	7
Endabschluß.....	24
Anschluß im Anschlußkasten	35

Kit de connexion et de terminaison Instructions d'installation

Réalisation de la connexion	7
Réalisation de la terminaison.....	24
Connexion dans la boîte	35

Aansluit- en eindafwerkingskit Installatie instructie

Aansluiting.....	7
Eindafwerking.....	24
Aansluiting in aansluitdoos	35

Kit di connessione e kit lato finale Istruzioni per l'installazione

Installazione kit di connessione.....	7
Installazione kit lato finale.....	24
Connessione all'interno della scatola di giunzione.....	35

An- och avslutningssats Monteringsanvisning

Anslutning av värmekabeln	7
Montering av ändavslutning.....	24
Inkoppling i kopplingsdosa	35

Tilkoblings- og endeavslutningssett Montasjeanvisning

Montering av tilkobling	7
Montering av endeavslutning.....	24
Tilkobling i boks	35

Til- og afslutningssæt Montagevejledning

Montering af tilslutningssæt	7
Montering af afslutningssæt.....	24
Tilslutning i montagekasse	35

Kytkentä - Ja Loppupäätepakkaus Asennusohje

Kytkentäpään asentaminen.....	7
Loppupäätteen asentaminen	24
Asennus kytkentärasiaan	35

Instrukcja montażu zestawu przyłączeniowo-zakończeniowego

Montaż zestawu przyłączeniowego.....	7
Montaż zestawu zakończeniowego	24
Podłączenie w skrzynce przyłączeniowej.....	35

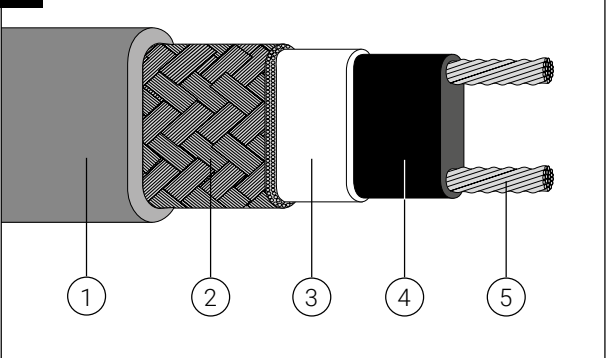

A**B****C**

ENGLISH

- A. Kit contents
A. Locknut - B. Grommet - C. Gland body - D. Compression bush - E. Yellow/green heat-shrinkable sleeve - F, G. Connection heat-shrinkable sleeves - H, I. End seal heat-shrinkable sleeves

DEUTSCH

- A. Inhalt der Garnitur
A. Kontermutter - B. Schlitzdichtung - C. Stopfbuchse - D. Preßmutter - E. Grün/gelber Schrumpfschlauch für Schutzgeflecht - F, G. Anschluß Schrumpfschläuche - H, I. Endabschluß Schrumpfschläuche

FRANÇAIS

- A. Contenu du kit
A. Contre écrou - B. Joint à trou oblong - C. Corps du presse-étoupe - D. Ecrou de compression - E. Manchon vert/jaune pour la tresse de terre - F, G. Manchons thermorétractables pour la réalisation de la connexion - H, I. Manchons thermorétractables pour la terminason

NEDERLANDS

- A. Samenstelling
A. Borgmoer - B. Dichtingsring voor verwarmingskabel - C. Kabelwartel - D. Drukmoer - E. Groen/gele krimpkous voor aardingswerk - F, G. Aansluitingskrimpkousen - H, I. Eindafwerkingskrimpkousen

ITALIANO

- A. Contenuto del kit
A. Controdado - B. Guarnizione con asola - C. Corpo del pressacavo - D. Dado di compressione - E. Manicotto termorestringente giallo/verde per la messa a terra - F, G. Manicotti termorestringenti per lato alimentazione - H, I. Manicotto termorestringenti per lato finale

SVENSKA

- A. Satsinnehåll
A. Kontramutter - B. Packning - C. Förskruvning - D. Tryckmutter - E. Gul/grön krympslang - F, G. Krympslangar för anslutning - H, I. Krympslangar för avslutning

NORSK

- A. Settets innhold
A. Låsemutter - B. Pakning - C. Pakningsflens - D. Tetningshylse - E. Gul/grønn krympeslange - F, G. Krympeslanger for tilkobling - H, I. Krympeslanger for endeavslutning

DANSK

- A. Sættet indeholder
A. Låsemøtrik - B. Pakning - C. Forskruning - D. Trykmøtrik - E. Gul/grøn krympeslange - F, G. Krympeslanger for tilslutning - H, I. Krympeslanger for afslutning

SUOMI

- A. Pakkauksen sisältö
A. Kiristysmutteri - B. Tiivistekumi - C. Holkki - D. Puristusmutteri - E. Keltavihreä kutisteletku suojaapunosta varten - F, G. Kutisteletku kytkentäpäätä varten - H, I. Kutisteletku loppupäätettä varten

POLSKI

- A. Zawartość zestawu
A. Przeciwnakrętka - B. Uszczelka - C. Korpus dławika - D. Nakrętka zaciskająca dławika - E. Żółto-zielona koszulka termokurczliwa - F, G. Termokurczliwe koszulki zestawu przyłączeniowego - H, I. Termokurczliwe koszulki zestawu zakończeniowego.

ENGLISH

B. Tools required
Knife - Engineers pliers -
Long nose pliers - Cutters
- 41 and 46 mm spanners
- Screwdriver - Heat source
(hot air gun or equivalent)

DEUTSCH

B. Montagewerkzeuge
Kabelmesser - Kombizange -
Flachzange - Seitenschneider
- Gabelschlüssel 41 und
46 - Schraubendreher -
Heißluftgebläse (o.ä)

FRANÇAIS

B. Outils nécessaires
Couteau - Pince - Pince
à long bec plat - Pince
coupante - Clés plates de
41 et 46 mm - Tournevis -
Source de chaleur (air chaud
ou equivalent)

NEDERLANDS

B. Benodigde gereedschap-
pen Mes - Kombinatietang
- Lange bektang - Zijknijptang
- Platte steeksleutel (41 en
46 mm) - Schroevendraaier
- Warmtebron - (warmelucht-
blazer of equivalent)

ITALIANO

B. Attrezzi necessari
Coltello - Pinze - Pinze allun-
gate - Cesoie per cavo elettrici
- Chiave per dadi da 41 e
46 mm - Cacciavite - Fonte di
calore (pistola ad aria calda
o equivalente)

SVENSKA

B. Erforderliga verktyg
Kniv - Kombinationstång
- Flackstång - Avbitare -
Hylsnycklar, 41 och 46 mm -
Skruvmejsel - Värmeverktyg

NORSK

B. Nødvendig verktøy
Kniv - Montørens tenger -
Lang spisstang - Skråavbiter
- 41 og 46 mm fastnøkler -
Skrutrekker - Varmekilde (var-
mluftpistol eller lignende)

DANSK

B. Nødvendigt værktøj
Kniv - kombinationstång -
fladtang - bidetang -
41 og 46 mm gaffelnøgle
- skruetrækker - varmekil-
de (varmluftpistol eller
lignende)

SUOMI

B. Työkalut
Veitsi - Pihdit - Kärkipihdit
- Katkaisupihdit -
41 ja 46 mm:n kiin-
toavaimet - Ruuvimeisseli
- Kuumailmapuhallin

POLSKI

B. Wymagane narzędzia
Nóż - Kombinerki - Szczypce
płaskie - Obcinaki - Klucze
41 i 46 mm - Śrubokręt -
Termodmuchawa

ENGLISH

C. Heating cable description
1. Outer jacket - 2. Braid - 3.
Electrical insulation -
4. Core - 5. Conductors
Applicable to Raychem heat-
ing cables EM2-XR

DEUTSCH

C. Aufbau des Heizbandes
1. Außenmantel - 2.
Schutzgeflecht - 3.
Elektrische Isolation - 4.
Heizelement - 5. Kupferleiter
Gültig für die Raychem selb-
stregelnden Heizbandtypen
EM2-XR

FRANÇAIS

C. Description du ruban
1. Gaine extérieure - 2.
Tresse - 3. Gaine intérieure -
4. Cœur - 5. Conducteurs
Ces instructions s'adressent
aux rubans chauffants
autorégulants Raychem:
EM2-XR

NEDERLANDS

C. Constructie van de kabel
1. Buitenmantel - 2.
Aardingsvlechtwerk -
3. Elektrische isolatie - 4.
Kernmateriaal -
5. Geleiders
Toepasbaar voor Raychem
EM2-XR verwarmingskabels

ITALIANO

C. Descrizione del cavo scal-
dante 1. Guaina esterna - 2.
Calza - 3. Isolamento elettri-
co - 4. Nucleo - 5. Conduttori
Kit utilizzato per i cavi scal-
danti Raychem: EM2-XR

SVENSKA

C. Värmekabelns uppbyggnad
1. Ytermantel - 2. Skärm
- 3. Primärisolering - 4.
Självbegränsande kärnmateri-
al - 5. Ledare
Avser Raychem värmekablar
EM2-XR

NORSK

C. Beskrivelse av varmekabel
1. Ytterisolasjon - 2. Skjerm
- 3. Elektrisk isolasjon -
4. Kjerne - 5. Ledere
Tillpasset for Raychem var-
mekabler EM2-XR

DANSK

C. Beskrivelse af varmekabel
1. Yderkappe - 2. Fortinnet
kobberskærm - 3.
Primærisolationskappe -
4. Ledende kernemateriale -
5. Kobberledere.
Passer til Raychem varme-
kabler EM2-XR

SUOMI

C. Lämpökaapelin rakenne
1. Ulkovaippa - 2. Suojapunos
- 3. Sähköeriste -
4. Sydänmateriaali - 5.
Johtimet
Raychem-lämpökaapelit
EM2-XR

POLSKI

C. Budowa przewodu grzej-
nego 1. Osłona zewnętrzna
- 2. Oplot - 3. Izolacja elek-
tryczna - 4. Element grzejny
- 5. Żyły przewodzące
Odnosi się do przewodów
grzejnych Raychem typu
EM2-XR

1

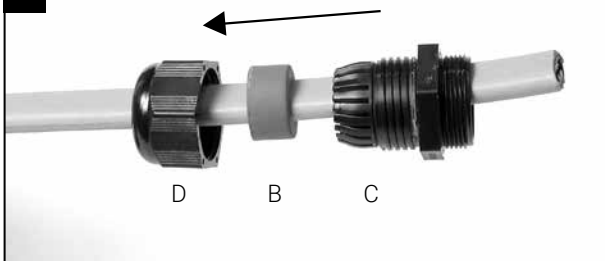
**ENGLISH****CONNECTION INSTALLATION**

Push compression bush (D), grommet (B), gland body (C) onto heating cable.

DEUTSCH**ANSCHLUSS DES HEIZBANDES**

Preßmutter (D), Schlitzdichtung (B), Stopfbuchse (C) - wie dargestellt - auf das Heizband schieben.

FRANÇAIS**REALISATION DE LA CONNEXION**

Enfiler les éléments (D), (B), (C) sur le ruban chauffant.

NEDERLANDS**AANSLUITING**

Plaats drukmoer (D), dichtingsring voor verwarmingskabel (B), kabelwartel (C) op verwarmingskabel.

ITALIANO**INSTALLAZIONE KIT DI CONNESSIONE**

Far scivolare il dado di compressione (D), la guarnizione (B), il corpo del pressacavo (C) sul cavo scaldante.

SVENSKA**ANSLUTNING AV VÄRMEKABEL**

Träd kompressionsbussningen (D), packningen (B), förskruvningen (C) på värmekabeln.

NORSK**MONTERING AV TILKOBLING**

Skyv tetningshylse (D), pakning (B), pakningsflens (C) på varmekabelen.

DANSK**MONTERING AF TILSLUTNINGSSÆT**

Træk trykmøtrik (D), pakning (B), forskruining (C) på varmekablet.

SUOMI**KYTKENTÄPÄÄN ASENTAMINEN**

Pujota holkkitiivisteen osat kaapelin päälle kuvan osoittamassa järjestyksessä.

POLSKI**MONTAŻ ZESTAWU PRZYŁĄCZENIOWEGO:**

Na przewód nasunąć nakrętkę zaciskającą dławika (D), uszczelkę (B) oraz korpus dławika (C)

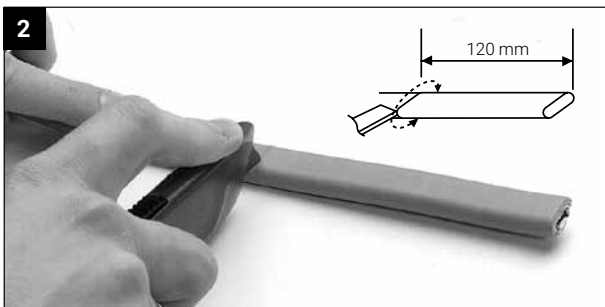
2**ENGLISH**

Score outer jacket (1). Do not damage braid (2).

DEUTSCH

Außenmantel (1) einschneiden. Schutzgeflecht (2) nicht beschädigen.

FRANÇAIS

Couper la gaine extérieure (1) sans endommager la tresse (2).

NEDERLANDS

Snij buitenmantel (1) in. Beschadig aardingsvlechtwerk (2) niet.

ITALIANO

Incidere la guaina esterna (1) senza danneggiare la calza (2).

SVENSKA

Skär i yttermanteln (1). Skada inte skärmen (2).

NORSK

Avisoler ytterisolasjonen (1) uten å skade skjermen (2).

DANSK

Skær som anvist i yderkappen (1) uden at beskadige den underliggende skærm (2).

SUOMI

Tee poikittaisviilto ulkovaippaan (1) kuvan osoittamalla tavalla. Älä vahingoita suojaupunosta (2).

POLSKI

Naciąć osłonę zewnętrzną przewodu (1) uważając, aby nie uszkodzić oplotu ochronnego (2).

3**ENGLISH**

Bend heating cable and complete cut. Do not damage braid (2).

DEUTSCH

Heizband biegen und Außenmantel (1) ganz durchschneiden. Schutz-geflecht (2) nicht beschädigen.

FRANÇAIS

Courber le ruban chauffant et couper entièrement la gaine extérieure (1) sans endommager la tresse (2).

NEDERLANDS

Buig verwarmingskabel en volledig insnijden. Beschadig aardingsvlechtwerk (2) niet.

ITALIANO

Piegare il cavo scaldante e completare il taglio della guaina (1). Non danneggiare la calza (2).

SVENSKA

Böj värmekabeln och skär igenom manteln helt. Skada inte skärmen (2).

NORSK

Bøy varmekabelen og skjær helt rundt uten å skade skjermen (2).

DANSK

Bøj varmekablet og skær yderkappen (1) helt igennem uden at beskadige den underliggende skærm (2).

SUOMI

Taivuta lämpökaapelia ja viimeistelevi viilto. Älä vahingoita suojausta (2).

POLSKI

Zgiąć przewód grzejny i przeciąć całkowicie osłonę zewnętrzną (1) uważając, aby nie uszkodzić opłotu ochronnego (2).

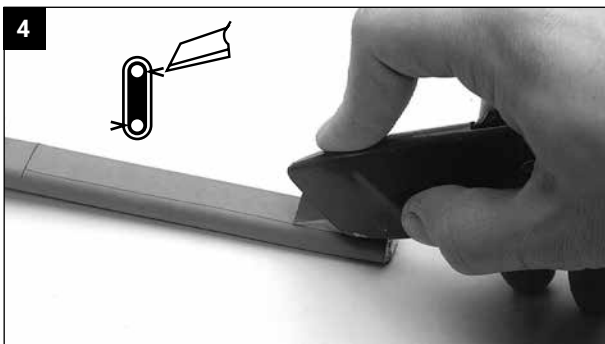

ENGLISH

Score outer jacket (1). Do not damage braid (2). Repeat for other side of heating cable.

DEUTSCH

Außenmantel (1) in Längsrichtung einschneiden. Schutzgeflecht (2) nicht beschädigen. Vorgang auf der gegenüberliegenden Seite wiederholen.

FRANÇAIS

Couper la gaine extérieure (1) sans endommager la tresse (2). Faire de même sur l'autre côté du ruban.

NEDERLANDS

Snij buitenmantel (1) langs beide kanten in langsrichting in. Beschadig aardingsvlechtwerk (2) niet.

ITALIANO

Incidere la guaina esterna (1) senza danneggiare la calza (2). Ripetere l'operazione sull'altro lato del cavo scaldante.

SVENSKA

Gör ett längsgående snitt i yttermanteln (1). Skada inte skärmen (2). Gör likadant på kabelns andra sida.

NORSK

Snitt opp ytterisolasjonen (1) uten å skade skjermen (2). Gjenta snittingen på andre siden av varmekabelen.

DANSK

Skær på langs i yderkappen (1) uden at beskadige den underliggende skærm (2). Gentag dette på den anden side af varmekablet.

SUOMI

Tee pitkittäisviillot ulkovai-pan (1) molemmille puolille kuvan osoittamalla tavalla. Älä vahingoita suoja-panosta (2).

POLSKI

Naciąć wzdłużnie osłonę zewnętrzną (1) przewodu uważając, aby nie uszkodzić oplotu ochronnego (2).

Powtórzyć tą samą czynność z drugiej strony przewodu.



ENGLISH

Squeeze and bend outer jacket (1) downwards, working towards end of heating cable. Do not damage braid (2). Repeat for other side of heating cable.

DEUTSCH

Außenmantel (1) - wie dargestellt - ablösen. Schutzgeflecht (2) nicht beschädigen. Auf der gegenüberliegenden Seite wiederholen.

FRANÇAIS

Serrer et détacher la gaine extérieure (1) vers le bas. Avancer de cette façon jusqu'à l'extrémité du ruban sans endommager la tresse (2). Répéter sur l'autre côté du ruban.

NEDERLANDS

Knijp en buig buitenmantel (1) om. Werk hierbij naar eind van verwarmingskabel toe. Beschadig aardingsvlechtwerk (2) niet. Herhaal voor achterkant verwarmingskabel.

ITALIANO

Piegare all'esterno verso il basso la guaina esterna (1), lavorare in direzione dell'estremità finale del cavo. Attenzione a non danneggiare la calza (2). Ripetere sull'altro lato del cavo.

SVENSKA

Lossa yttermanteln (1) genom att dra den utåt. Arbeta mot kabeländan. Skada inte skärmen (2). Gör likadant på kabelns andra sida.

NORSK

Klem og bøy ytterisolasjonen (1) ned, arbeid mot enden av varmekabelen uten å skade skjermen (2). Gjenta operasjonen på andre siden av varmekabelen.

DANSK

Bøj yderkappen (1) nedefter som vist uden at beskadige den underliggende skærm (2). Gentag dette på den anden side af varmekablet.

SUOMI

Avaa ulkovaippa (1) edeten lämpökaapelin päätä kohden kuvan osoittamalla tavalla. Älä vahingoita suojaupunosta (2). Toista tämä työvaihe lämpökaapelin toisella puolella.

POLSKI

Oslonę zewnętrzną (1) ścisnąć kombinerkami i odgiąć w dół, następnie odciągnąć w kierunku końca przewodu. Nie uszkodzić oplotu ochronnego (2).

Powtórzyć tą samą czynność z drugiej strony przewodu.

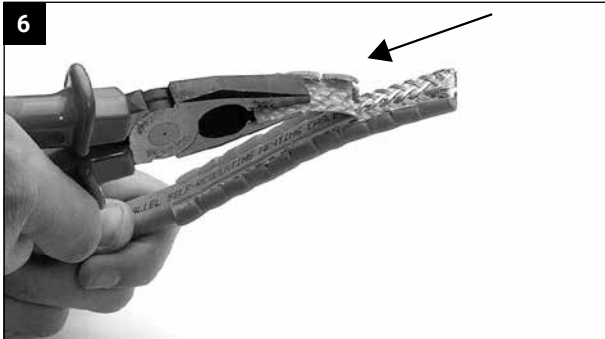

ENGLISH

Pull loose end of outer jacket (1) away from heating cable. Remove remaining outer jacket (1). Do not damage braid (2). Repeat for other side of heating cable.

DEUTSCH

Außenmantel (1) - wie dargestellt - ablösen. Schutzgeflecht (2) nicht beschädigen. Auf der gegenüberliegenden Seite wiederholen.

FRANÇAIS

Tirer pour détacher la gaine extérieure (1) du ruban. Enlever le reste de la gaine extérieure (1) sans endommager la tresse (2). Répéter sur l'autre côté du ruban.

NEDERLANDS

Verwijder omgebogen stuk buitenmantel (1) van verwarmingskabel. Beschadig aardingsvlechtwerk (2) niet. Herhaal voor achterkant verwarmingskabel.

ITALIANO

Rimuovere la parte tagliata di guaina esterna (1) del cavo scaldante. Togliere tutta la restante guaina esterna (1). Attenzione a non danneggiare la calza (2). Ripetere sull'altro lato del cavo scaldante.

SVENSKA

Drag av yttermanteln (1) som bilden visar. Skada inte skärmen (2). Gör likadant på kabelns andra sida.

NORSK

Trekk løs enden av ytterisolasjonen (1) ut fra varmekabelen. Fjern restene av ytterisolasjonen (1) uten å skade skjermen (2). Gjenta operasjonen for den andre siden av varmekabelen.

DANSK

Træk den løse ende af yderkappen (1) af varmekablet. Fjern resterende yderkappe (1) uden at beskadige den underliggende skærm (2). Gentag dette på den anden side af varmekablet.

SUOMI

Vedä irti ulkovaippa (1) läpökaapelista. Poista jäljelle jäänyt ulkovaippa (1). Älä vahingoita suojaupunosta (2). Toista tämä työvaihe lämpökaapelin toisella puolella.

POLSKI

Ścisnąć odstający koniec osłony zewnętrznej (1) i usunąć jej pozostałą część. Nie uszkodzić oplotu ochronnego (2). Powtórzyć tą samą czynność z drugiej strony przewodu.

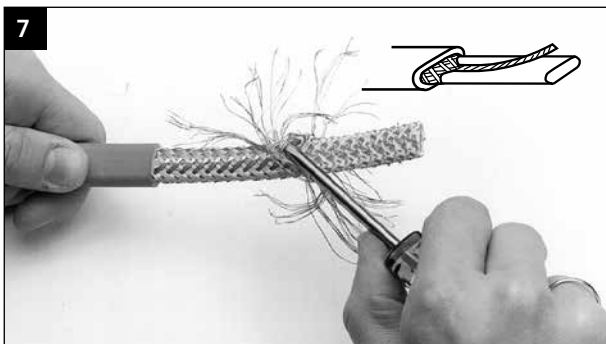
**ENGLISH**

Unpick braid (2) and twist together.

DEUTSCH

Schutzgeflecht (2) aufspreißen und straffziehen.

FRANÇAIS

Ecarter les brins de la tresse (2) à l'aide d'un tournevis. Puis les torsader.

NEDERLANDS

Ontwar aardingsvlechtwerk (2) en draai het samen.

ITALIANO

Con l'aiuto del cacciavite, svolgere la calza (2) e attorcigliarla.

SVENSKA

Räta ut skärmflätan (2) och tvinna samman trådarna.

NORSK

Løs opp skjermen (2) og tvinn den sammen.

DANSK

Skil skærmen ad (2) og sno den sammen.

SUOMI

Avaa suojapunosta (2) ja kierrä se johtimeksi.

POLSKI

Rozwinąć oplot ochronny (2) i skręcić go razem.

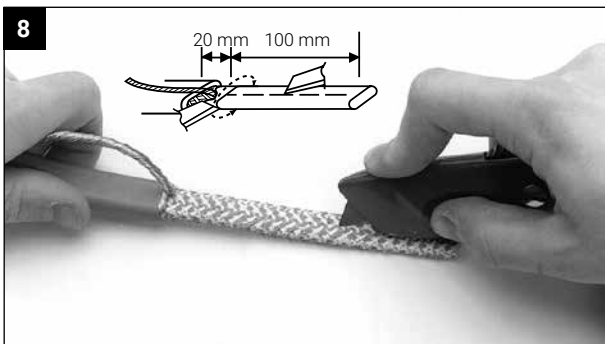
8**ENGLISH**

Score electrical insulation (3).
Do not damage conductors (5).

DEUTSCH

Elektrische Isolation (3) -
wie dargestellt - einschnei-
den. Kupferleiter (5) nicht
beschädigen.

FRANÇAIS

Couper la gaine intérieure (3)
sans endommager les
conducteurs (5).

NEDERLANDS

Snij elektrische isolatie (3)
in zonder geleiders (5)
te beschadigen.

ITALIANO

Tagliare l'isolamento elettrico
(3). Non danneggiare i
conduttori (5).

SVENSKA

Skär i primärisoleringen (3).
Skada inte ledarna (5).

NORSK

Snitt opp den elektriske
isolasjonen (3) uten å skade
lederne (5).

DANSK

Skær i primærisolationskap-
pen (3) uden at beskadige
kobberlederne (5).

SUOMI

Tee viilto sähköeristeeseen
(3) kivan osoittamalla tavalla.
Älä vahingoita johtimia (5).

POLSKI

Rozciąć izolację elektryczną
(3). Nie uszkodzić żył prze-
wodzących (5).

**ENGLISH**

Remove electrical insulation (3).

DEUTSCH

Elektrische Isolation (3) - wie dargestellt - ablösen.

FRANÇAIS

Enlever la gaine intérieure (3).

NEDERLANDS

Verwijder elektrische isolatie (3).

ITALIANO

Togliere l'isolamento elettrico (3).

SVENSKA

Drag av primärisoleringen (3).

NORSK

Fjern den elektriske isolasjonen (3).

DANSK

Fjern primærisolationskappen (3).

SUOMI

Poista sähköeriste (3).

POLSKI

Usunąć izolację elektryczną (3).

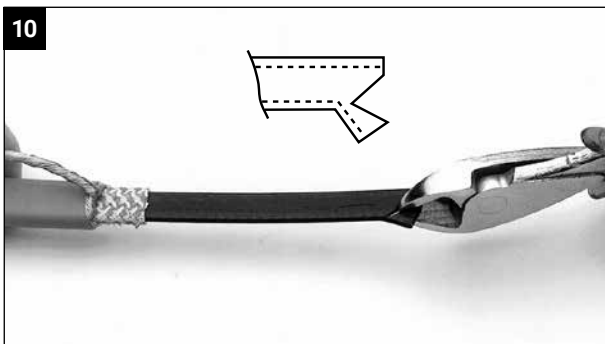
**ENGLISH**

Cut core (4). Do not damage conductors (5).

DEUTSCH

Heizelement (4) - wie dargestellt - einschneiden. Kupferleiter (5) nicht beschädigen.

FRANÇAIS

Inciser le cœur (4) du ruban du côté d'un conducteur (5), sans endommager les conducteurs (5).

NEDERLANDS

Knip kernmateriaal (4) in, zonder geleiders (5) te beschadigen.

ITALIANO

Tagliare il nucleo (4) senza danneggiare i conduttori (5).

SVENSKA

Gör ett snitt i kärnmaterialet (4). Skada inte ledarna (5).

NORSK

Gjør et kutt i kjernen (4) uten å skade lederne (5).

DANSK

Skær i kernematerialet (4). Undgå at beskadige kobberlederne (5).

SUOMI

Leikkaa sydänmateriaaliin viil-lot kuvan osoittamalla tavalla. Älä vahingoita johtimia (5).

POLSKI

Naciąć element grzewczy (4). Nie uszkodzić żył przewodzących (5).

**ENGLISH**

Pull one conductor (5) sideways away from core (4).

DEUTSCH

Kupferleiter (5) seitlich herausziehen.

FRANÇAIS

Tirer le conducteur (5).

NEDERLANDS

Trek één geleider (5) zijdelings uit kernmateriaal (4).

ITALIANO

Tirare un conduttore (5) separandolo dal nucleo centrale (4).

SVENSKA

Drag ena ledaren (5) åt sidan.

NORSK

Trekk ut en leder (5) sideveis bort fra kjernen (4).

DANSK

Træk den ene leder (5) sideværts ud af kernematerialet (4).

SUOMI

Vedä toinen johdin (5) irti sydänmateriaalista (4) kärkipihdeillä.

POLSKI

Wyciągnąć jedną żyłę przewodzącą (5) z elementu grzewczego (4).

**ENGLISH**

Cut core (4). Do not damage conductors (5).

DEUTSCH

Heizelement (4) - wie dargestellt - einschneiden. Kupferleiter (5) nicht beschädigen.

FRANÇAIS

Inciser le cœur (4) du ruban du côté d'un conducteur (5), sans endommager les conducteurs (5).

NEDERLANDS

Knip kernmateriaal (4) in, zonder geleiders (5) te beschadigen.

ITALIANO

Tagliare il nucleo (4) senza danneggiare i conduttori (5).

SVENSKA

Gör ett snitt i kärnmaterialet (4). Skada inte ledarna (5).

NORSK

Gjør et kutt i kjernen (4) uten å skade lederne (5).

DANSK

Skær i kernematerialet (4). Undgå at beskadige kobberlederne (5).

SUOMI

Leikkaa sydänmateriaaliin viil-
lot kuvan osoittamalla tavalla.
Älä vahingoita johtimia (5).

POLSKI

Naciąć element grzewczy (4). Nie uszkodzić żył przewodzących (5).

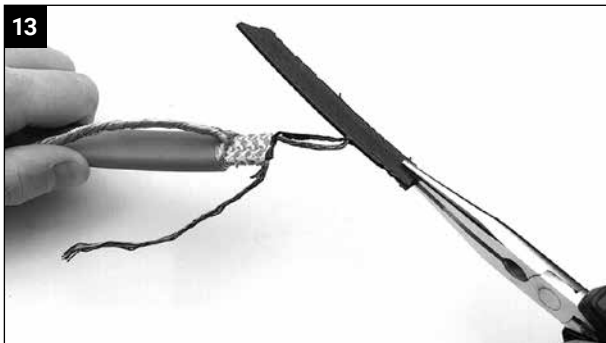
**ENGLISH**

Pull core (4) away from conductor (5).
Remove remaining core material (4).

DEUTSCH

Heizelement (4) seitlich herausziehen.
Heizelementreste (4) entfernen.

FRANÇAIS

Tirer et enlever les parties du cœur (4) restantes.

NEDERLANDS

Trek kernmateriaal (4) van geleider (5). Verwijder resten van kernmateriaal (4).

ITALIANO

Separare il nucleo (4) dal conduttore (5).
Eliminare tutto il nucleo (4) che é rimasto esposto.

SVENSKA

Avlägsna kärnmaterialet (4) från ledarna (5).

NORSK

Trekk kjernen (4) bort fra lederen (5) og fjern restene av kjernematerialet (4).

DANSK

Træk kernematerialet (4) væk fra lederen (5). Fjern resterende kernemateriale (4).

SUOMI

Vedä sydänmateriaali (4) irti johtimesta (5). Poista kaikki jäljelle jäänyt sydänmateriaali(4) johtimesta (5).

POLSKI

Usunąć pozostałą część elementu grzewczego (4) z drugiej żyły przewodzącej (5).

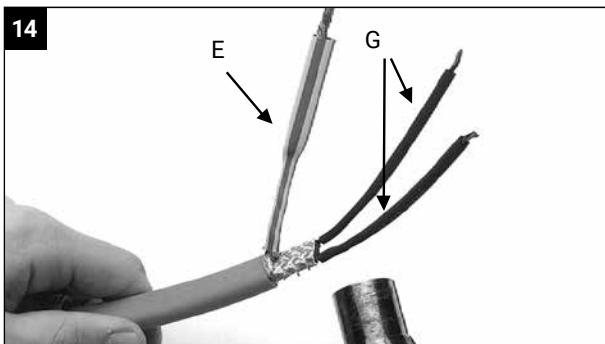

ENGLISH

Position sleeves (G) onto conductors (5). Position yellow/green sleeve (E) onto braid (2). Shrink with heat source (hot air gun or equivalent).

DEUTSCH

Schrumpfschläuche (G) auf Kupferleiter (5) schieben. Grün/gelben Schrumpfschlauch (E) auf Schutzgeflecht (2) schieben. Aufschumpfen (Heißluftgebläse o.ä.).

FRANÇAIS

Placer les manchons thermorétractables (G) sur les conducteurs (5). Placer le manchon vert/jaune (E) sur la tresse (2). Les rétreindre (source d'air chaud ou équivalent).

NEDERLANDS

Plaats aansluitingskrimpkousen (G) over geleiders (5) en groen/gele krimpkous (E) over aardingsvlechtwerk (2). Krimp ze met warmtebron (warmeluchtblazer of equivalent).

ITALIANO

Posizionare il manicotti (G) sui conduttori (5). Posizionare il manicotto giallo/verde (E) sulla calza (2). Termorestringere con una fonte di calore (pistola ad aria calda o equivalente).

SVENSKA

Träd slangarna (G) på ledarna (5). Träd den gul/gröna slangen (E) över skärmflätan (2). Krymp slangarna med lämpligt värmeverktyg.

NORSK

Plasser slangene (G) på lederne (5). Plasser gul/grønn slange (E) på skjermen (2). Krymp med varmekilde (varmluftpistol eller lignende).

DANSK

Anbring krympeslangerne (G) på lederne (5). Anbring den gul/grønne krympeslange (E) på skærmen (2). Krymp med varmekilde (varmluftspistol eller lignende).

SUOMI

Pujota kutisteletkut (G) johtimien (5) päälle. Pujota keltavihreä kutisteletku (E) suojaupoksen (2) päälle. Kutista letkut (kuumailmapuhallin tai vastaava).

POLSKI

Wsunąć koszulki termokurczliwe (G) na żyły przewodzące (5). Wsunąć żółto-zieloną koszulkę termokurczliwą (E) na opłot ochronny (2). Obkurczyć koszulki przy pomocy termodmuchawy.

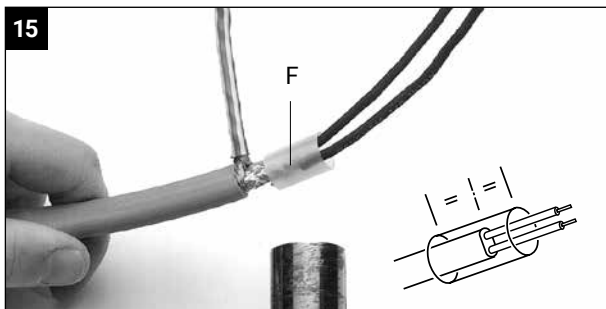

ENGLISH

Position sleeve (F) half over electrical insulation (3) and half over conductors (5). Shrink with heat source (hot air gun or equivalent). Pass on immediately to next step.

DEUTSCH

Schrumpfschlauch (F) zur Hälfte über das Heizband aufschieben. Aufschrumpfen (Heißluftgebläse o.ä.). Sofort Schritt 16 ausführen.

FRANÇAIS

Placer le manchon thermorétractable (F). Le rétreindre (source d'air chaud ou équivalent). Passer immédiatement à l'étape suivante.

NEDERLANDS

Plaats krimpkous (F). Krimp ze met warmtebron (warmeluchtblazer of equivalent). Ga onmiddellijk naar volgende stap.

ITALIANO

Posizionare il manicotto (F) in modo che metà ricopra l'isolamento elettrico (3) e l'altra metà i conduttori (5). Termorestringere con una fonte di calore (pistola ad aria calda o equivalente). Passare immediatamente all'azione successiva.

SVENSKA

Centrera krympslangen (F) mitt över ledarna och primärisoleringen och krymp. Fortsätt omedelbart med nästa steg.

NORSK

Plasser krympeslangen (F) halvveis over den elektriske isolasjonen(3) og halvveis over lederne (5). Krymp med varmekilde (varmluftpistol eller lignende). Fortsett umiddelbart til neste steg.

DANSK

Anbring krympeslangen (F) halvt ind over primærisolationskappen (3) og halvt over lederne (5). Krymp med varmekilde (varmluftspistol eller lignende). Gå straks videre til næste trin.

SUOMI

Pujota kutisteletku (F) puoliksi sähköeristeen ja puoliksi johtimien päälle. Kutista letku (kuumailmapuhallin tai vastaava). Siirry välittömästi seuraavaan työvaiheeseen.

POLSKI

Wsunąć koszulkę (F) tak, aby jej połowa znalazła się na pozostałej izolacji elektrycznej (3) a druga połowa na żyłach przewodzących (5). Obkurczyć koszulkę przy pomocy termodmuchawy i przejść natychmiast do następnej czynności.

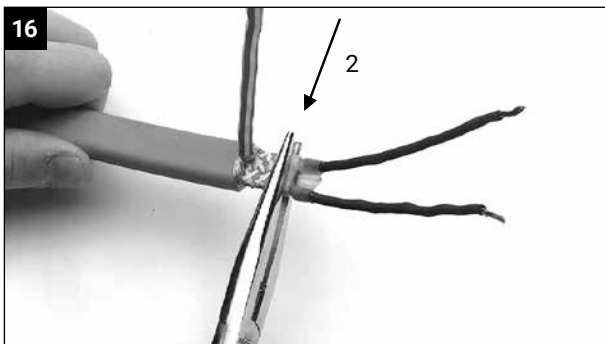

ENGLISH

Squeeze positions 1 and 2 for 5 seconds so that molten adhesive appears at edges. If no adhesive appears reheat and resqueeze.

DEUTSCH

Stellen 1 und 2 sofort 5 Sekunden quetschen. Tritt an den Kanten kein Kleber aus, muß noch einmal erwärmt und gequetscht werden.

FRANÇAIS

Presser aux endroits 1 et 2 pendant 5 secondes. L'adhésif doit apparaître sur les bords. Sinon, réchauffer et represser.

NEDERLANDS

Knijp op plaatsen 1 en 2 gedurende 5 seconden. Als er geen gesmolten lijm aan kanten verschijnt, terug verwarmen en knijpen.

ITALIANO

Praticare pressione sulle posizioni 1 e 2 per 5 secondi in modo che l'adesivo sciolto appaia sui bordi. Se questo non si verifica scaldare e premere nuovamente.

SVENSKA

Kläm den varma krympslangen på anvisade ställen 1 och 2 under ca 5 sekunder tills smält lim tränger fram vid kanterna. Om inte, eftervärm och kläm på nytt.

NORSK

Klem posisjonene 1 og 2 i 5 sekunder slik at smeltet lim syns i kantene. Hvis intet lim syns, varm på nytt og klem til igjen.

DANSK

Pres i punkt 1 og 2 i 5 sekunder, så smeltet lim er synlig ved kanterne. Hvis ikke, gentages opvarmning og pres.

SUOMI

Purista kärkipihdeillä kohdistu 1 ja 2 noin 5 sekuntia. Varmista, että sulanut liima pursuaa reunoista. Jos ei, niin kuumenna uudestaan ja purista.

POLSKI

Rozgrzaną koszulkę termokurczliwą ścisnij w punktach 1 i 2 na 5 sekund aż do pojawienia się kleju na jej brzegach. Jeżeli na brzegach nie pojawi się klej, ponownie podgrzej koszulkę i ścisnij we wskazanych miejscach.

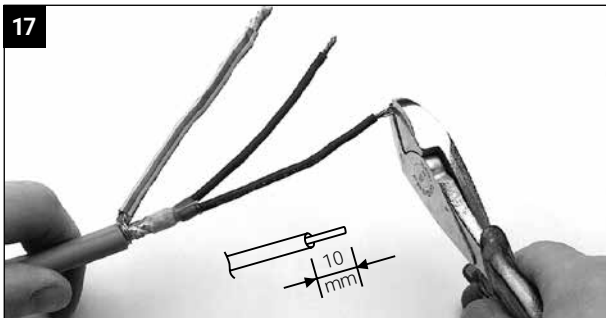
**ENGLISH**

Trim conductors (5) and braid (2) to leave 10 mm exposed.

DEUTSCH

Blanke Kupferleiter (5) und Schutz-geflecht (2) auf 10 mm zurückschneiden.

FRANÇAIS

Laisser 10 mm de conducteurs (5) et de tresse (2) dénudés.

NEDERLANDS

Knip geleiders (5) en aardingsvlecht-werk (2) op 10 mm af.

ITALIANO

Denudare di 10 mm i conduttori (5) e la calza (2).

SVENSKA

Kapa ledarna och skärmens hoptvinnade trådar till cirka 10 mm längd.

NORSK

Kutt av ledere (5) og skjerm (2) slik at 10 mm blir frilagt.

DANSK

Skær lederne (5) og skærmen (2) til, så 10 mm er fritlagt.

SUOMI

Katkaise johtimien (5) näkyvä osa 10 mm:n pituiseksi.

POLSKI

Odizolowane końce żył przewodzących (5) i oplotu (2) skróć do 10 mm.

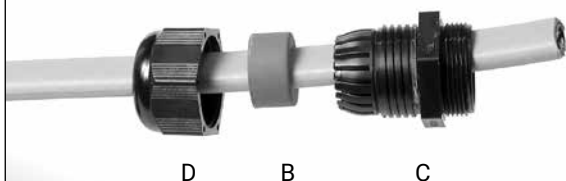
**ENGLISH****END SEAL INSTALLATION**

Push compression bush (D), grommet (B), gland body (C) onto heating cable.

DEUTSCH**ENDABSCHLUSS**

Preßmutter (D), Schlitzdichtung (B), Stopfbuchse (C) - wie dargestellt - auf das Heizband schieben.

FRANÇAIS**REALISATION DE LA TERMINAISON**

Enfiler les éléments (D), (B), (C) sur le ruban chauffant.

NEDERLANDS**EINDAFWERKING**

Plaats drukmoer (D), dichtingsring voor verwarmingskabel (B), kabelwartel (C) op verwarmingskabel.

ITALIANO**INSTALLAZIONE KIT LATO FINALE**

Far scivolare il dado di compressione (D), la guarnizione (B), il corpo del pressacavo (C) sul cavo scaldante.

SVENSKA**MONTERING FÖR ÄNDAVSLUTNING**

Träd kompressionsbussningen (D), packningen (B), förskruvningen (C) på värmekabeln.

NORSK**MONTERING AV ENDEAVSLUTNING**

Skyv tetningshylse (D), pakning (B), pakningsflens (C) på varmekabelen.

DANSK**MONTERING AF AFSLUTNINGSSÆT**

Træk trykmøtrik (D), pakning (B), forskruining (C) på varmekablet.

SUOMI**LOPPUPÄÄTTEEN ASENTAMINEN**

Pujota holkkitiivisteen osat kaapelin päälle kuvan osoitamassa järjestyksessä.

POLSKI**MONTAŻ ZESTAWU ZAKOŃCZENIOWEGO:**

Na przewód nasunąć nakrętkę zaciskającą dławika (D), uszczelkę (B) oraz korpus dławika (C).

19

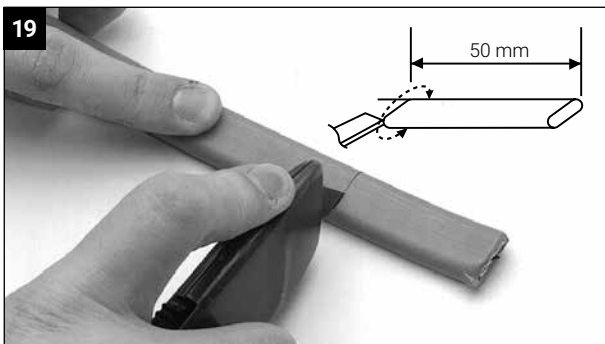

ENGLISH

Score outer jacket (1).

DEUTSCH

Außenmantel (1) einschneiden.

FRANÇAIS

Couper la gaine extérieure (1).

NEDERLANDS

Snij buitenmantel (1) in.

ITALIANO

Incidere la guaina esterna (1).

SVENSKA

Skär i yttermanteln (1).

NORSK

Snitt ytterisolasjonen (1).

DANSK

Skær i yderkappen som vist (1).

SUOMI

Tee poikittaisviilto ulkovaippaan (1) kuvan osoittamalla tavalla.

POLSKI

Natnij osłonę zewnętrzną przewodu (1).

**ENGLISH**

Bend heating cable and complete cut.

DEUTSCH

Heizband biegen und Außenmantel (1) ganz durchschneiden.

FRANÇAIS

Courber le ruban et couper entièrement la gaine extérieure (1).

NEDERLANDS

Buig verwarmingskabel en volledig insnijden.

ITALIANO

Piegare il cavo scaldante e completare il taglio della guaina (1).

SVENSKA

Böj värmekabeln och skär igenom manteln helt.

NORSK

Bøy varmekabelen og fullfør snittet.

DANSK

Bøj varmekablet og skær helt igennem yderkappen.

SUOMI

Taivuta lämpökaapelia ja viimeisteleviilto.

POLSKI

Zgiąć przewód grzejny i przeciąć całkowicie osłonę zewnętrzną (1).

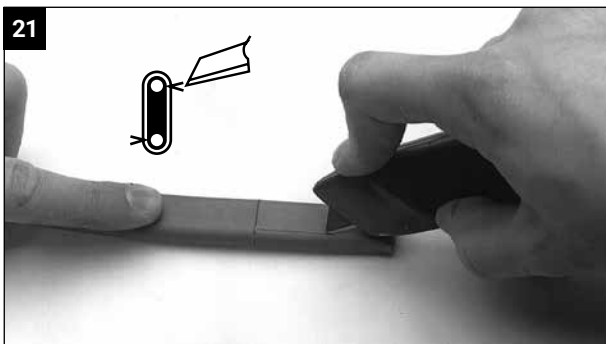
**ENGLISH**

Score outer jacket (1).
Repeat for other side of heating cable.

DEUTSCH

Außenmantel (1) in
Längsrichtung einschneiden.
Vorgang auf der gegenüberliegenden Seite wiederholen.

FRANÇAIS

Couper la gaine extérieure (1).
Faire de même sur l'autre côté du ruban.

NEDERLANDS

Snij buitenmantel (1) langs beide kanten in langsrichting in.

ITALIANO

Incidere la guaina esterna (1).
Ripetere l'operazione sull'altro lato del cavo scaldante.

SVENSKA

Skär i yttremanteln (1) i längsgående riktning.
Gör likadant på kabelns andra sida.

NORSK

Snitt ytterisolasjonen (1).
jenta operasjonen på den andre siden av varmekabelen.

DANSK

Skær på langs i yderkappen (1).
Gentag dette på den anden side af varmekablet.

SUOMI

Vedä pitkittäisviillot ulkovai-
pan (1) molemmille puolille
kuvan osoittamalla tavalla.

POLSKI

Rozetnij osłonę zewnętrzną
(1) wzdłużnie. Powtórz czyn-
ność z drugiej strony przewo-
du grzejnego.



ENGLISH

Squeeze and bend outer jacket (1), working towards end of heating cable. Repeat for other side of heating cable.

DEUTSCH

Außenmantel (1) - wie dargestellt - ablösen.
Auf der gegenüberliegenden Seite wiederholen.

FRANÇAIS

Serrer et détacher la gaine extérieure (1) vers le bas.
Avancer de cette façon jusqu'à l'extrémité du ruban.
Répéter sur l'autre côté du ruban.

NEDERLANDS

Knijp en buig buitenmantel (1) om. Werk hierbij naar eind van verwarmingskabel toe.
Herhaal voor achterkant verwarmingskabel.

ITALIANO

Piegare all'esterno verso il basso la guaina esterna (1), lavorare in direzione dell'estremità finale del cavo.
Ripetere sull'altro lato del cavo.

SVENSKA

Lossa yttermanteln (1) genom att dra den utåt. Arbeta mot värmekabelns ände.
Gör likadant på kabelns andra sida.

NORSK

Klem og bøy ytterisolasjonen (1), arbeid mot enden av varmekabelen. Gjenta operasjonen for den andre siden av varmekabelen.

DANSK

Bøj yderkappen (1) nedefter som vist. Gentag dette på den anden side af varmekablet.

SUOMI

Avaa ulkovaippa (1) edeten lämpökaapelin päättä kohden kuvan osoittamalla tavalla. Toista tämä työvaihe lämpökaapelin toisella puolella.

POLSKI

Ścisnąć odstający koniec osłony zewnętrznej (1) i usunąć jej pozostałą część. Czynność powtórzyć dla drugiej strony przewodu.

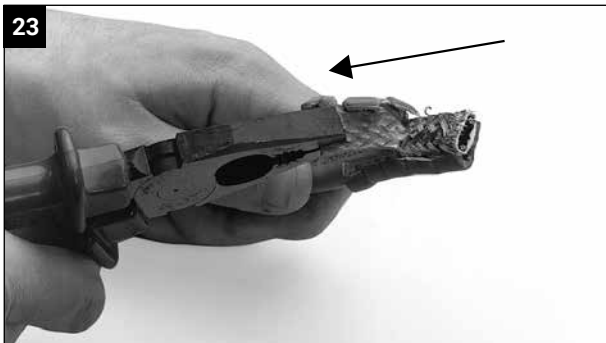
**ENGLISH**

Pull loose end of outer jacket (1) away from heating cable. Remove remaining outer jacket (1). Repeat for other side of heating cable.

DEUTSCH

Außenmantel (1) - wie dargestellt - ablösen. Auf der gegenüberliegenden Seite wiederholen.

FRANÇAIS

Tirer pour détacher la gaine extérieure (1) du ruban. Enlever le reste de la gaine extérieure (1). Répéter sur l'autre côté du ruban.

NEDERLANDS

Verwijder omgebogen stuk buitenmantel (1) van verwarmingskabel. Herhaal voor achterkant verwarmingskabel.

ITALIANO

Rimuovere la parte tagliata di guaina esterna (1) del cavo scaldante. Togliere tutta la restante guaina esterna (1). Ripetere sull'altro lato del cavo.

SVENSKA

Drag av yttermanteln (1). Gör likadant på kabelns andra sida.

NORSK

Trekk løs enden av ytterisolasjonen (1) bort fra varmekabelen. Fjern restene av ytterisolasjonen (1). Gjenta operasjonen for den andre siden av varmekabelen.

DANSK

Træk den løse ende af yderkappen (1) af varmekablet. Fjern resten af yderkappen (1). Gentag på den anden side af varmekablet.

SUOMI

Vedä irti ulkovaippa (1) lämpökaapelista. Poista jäljelle jäänyt ulkovaippa (1). Toista tämä työvaihe lämpökaapelin toisella puolella.

POLSKI

Ścisnąć odstający koniec osłony zewnętrznej (1) i usunąć jej pozostałą część. Powtórzyć tą samą czynność z drugiej strony przewodu.

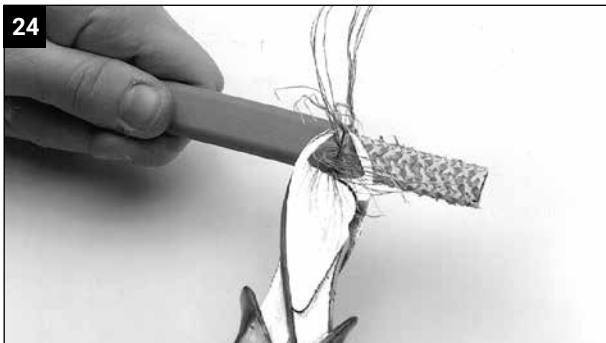
**ENGLISH**

Unpick and cut off braid (2).

DEUTSCH

Schutzgeflecht (2)
abschneiden.

FRANÇAIS

Ecarter les brins de la tresse
(2) à l'aide d'un tournevis.
Puis les couper.

NEDERLANDS

Ontwar aardingsvlechtwerk
(2) en knip het af.

ITALIANO

Svolgere e tagliare la calza (2).

SVENSKA

Klipp av skärmtrådarna (2)
NORSK

Løs opp og kutt av skjermen (2).

DANSK

Skil skærmen ad (2)
og skær den af.

SUOMI

Avaa suojapunosta (2) ja leik-
kaa se irti kuvan osoittamalla
tavalla.

POLSKI

Rozwinąć i odciąć oplot (2).

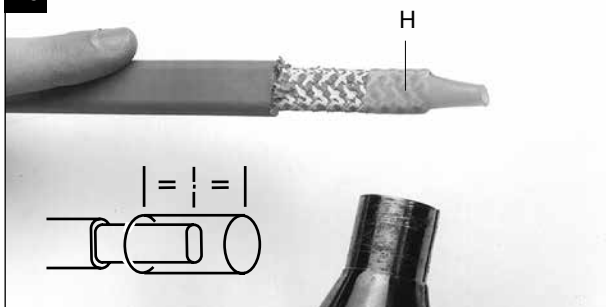
**ENGLISH**

Position sleeve (H).
Shrink with heat source
(hot air gun or equivalent).
Pass on immediately to next
step.

DEUTSCH

Schrumpfschlauch (H) - wie
dargestellt - positionieren.
Aufschrumpfen
(Heißluftgebläse o.ä.).
Danach sofort Schritt 26 aus-
führen.

FRANÇAIS

Placer le manchon ther-
morétractable (H).
Le rétreindre (source d'air
chaud ou équivalent).
Passer immédiatement à
l'étape suivante.

NEDERLANDS

Plaats krimpkous (H).
Krimp ze met warmtebron
(warmeluchtblazer of equiv-
alent). Ga onmiddellijk naar
volgende stap.

ITALIANO

Posizionare il manicotto (H).
Termorestringere utilizzando
una fonte di calore (pistola ad
aria calda o equivalente).
Passare immediatamente
all'azione successiva.

SVENSKA

Positionera krympslangen (H)
och krymp. Fortsätt omedel-
bart med nästa steg.

NORSK

Plasser krympeslangen for
endeavslutning (H). Krymp
med varmekilde (varmluftpis-
tol eller lignende). Fortsett
umiddelbart til neste steg.

DANSK

Anbring krympeslangen (H).
Krymp med varmekilden (var-
mluftspistol eller lignende).
Gå straks videre til næste trin.

SUOMI

Pujota kutisteletku (H) pai-
kalleen. Kutista letku (kuu-
mailmapuhallin tai vastaava).
Siirry välittömästi seuraavaan
työvaiheeseen.

POLSKI

Nasuń koszulkę termokurc-
zliwą (H). Ogrzej tremod-
muchawą. Przejdź natychmi-
ast do czynności następczej.

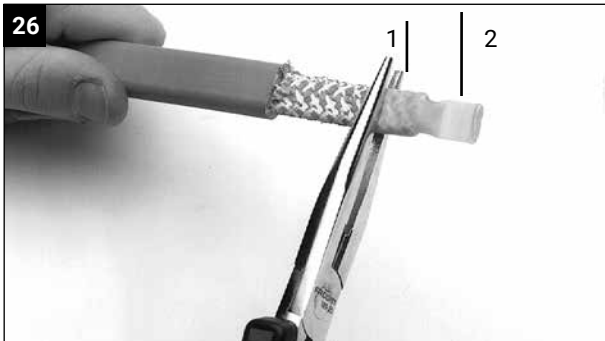

ENGLISH

Squeeze positions 1 and 2 for 5 seconds so that molten adhesive appears at edges. If no adhesive appears reheat and resqueeze.

DEUTSCH

Stellen 1 und 2 sofort 5 Sekunden quetschen. Tritt an den Kanten kein Kleber aus, muß noch einmal erwärmt und gequetscht werden.

FRANÇAIS

Presser aux endroits 1 et 2 pendant 5 secondes. L'adhésif doit apparaître sur les bords. Sinon, réchauffer et represser.

NEDERLANDS

Knijp op plaatsen 1 en 2 gedurende 5 seconden. Als er geen gesmolten lijm aan kanten verschijnt, terug verwarmen en knijpen.

ITALIANO

Praticare pressione sulle posizioni 1 e 2 per 5 secondi in modo che l'adesivo sciolto appaia sui bordi. Se questo non si verifica scaldare e premere nuovamente.

SVENSKA

Kläm med tång på anvisade ställen 1 och 2 under ca 5 sekunder så att smält lim tränger fram. Om inte, eftervärm och kläm på nytt.

NORSK

Klem posisjonene 1 og 2 i 5 sekunder slik at smeltet lim syns i kantene. Hvis intet lim syns, varm på nytt og klem til igjen.

DANSK

Pres i punkt 1 og 2 i 5 sekunder, så smeltet lim er synlig ved kanterne. Hvis ikke, gentages opvarmning og pres.

SUOMI

Purista kärkipihdeillä kohdistu 1 ja 2 noin 5 sekuntia. Varmista, että sulanut liima pursuaa reunoista. Jos ei, niin kuumenna uudestaan ja purista.

POLSKI

Ściśnij ogrzaną koszulkę w punktach 1 i 2 na 5 sekund, aż do pojawienia się rozpuszczonego kleju na brzegach. Jeżeli na brzegach nie pojawi się klej, ponownie podgrzej i ściśnij.

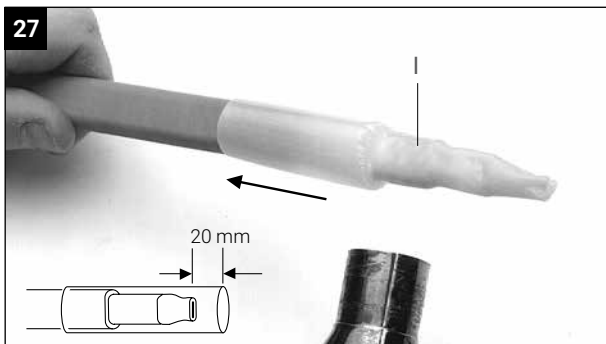
**ENGLISH**

Position sleeve (I).
Shrink with heat source
(hot air gun or equivalent).
Pass on immediately to next
step.

DEUTSCH

Schrumpfschlauch (I) - wie
dargestellt - positionieren.
Aufschrumpfen
(Heißluftgebläse o.ä.).
Danach sofort Schritt 28
ausführen.

FRANÇAIS

Placer le manchon
thermorétractable (I).
Le rétreindre (source d'air
chaud ou équivalent).
Passer immédiatement
à l'étape suivante.

NEDERLANDS

Plaats krimpkous (I).
Krimp ze met warmtebron
(warmeluchtblazer of equiv-
alent). Ga onmiddellijk naar
volgende stap.

ITALIANO

Posizionare il manicotto (I).
Termorestringere utilizzando
una fonte di calore (pistola ad
aria calda o equivalente).
Passare immediatamente
all'azione successiva

SVENSKA

Positionera hylsan (I) och
krymp. Fortsätt omedelbart
med nästa steg.

NORSK

Plasser krympeslangen for
endeavslutning (I). Krymp
med varmekilde (varmluftpis-
tol eller lignende). Fortsett
umiddelbart til neste steg.

DANSK

Anbring krympeslangen (I).
Krymp med varmekilden
(varmluftspistol eller
lignende). Gå straks videre
til næste trin.

SUOMI

Pujota kutisteletku (I)
paikalleen. Kutista letku
(kuumailmapuhallin tai
vastaava). Siirry välittömästi
seuraavaan työvaiheeseen.

POLSKI

Nasuń koszulkę termokurc-
zliwą (I). Ogrzej tremod-
muchawą. Przejdź
natychmiast do czynności
następnej.

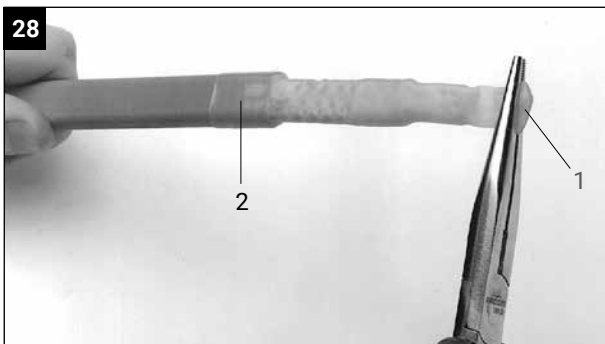

ENGLISH

Squeeze positions 1 and 2 for 5 seconds so that molten adhesive appears at edges. If no adhesive appears reheat and resqueeze.

DEUTSCH

Stellen 1 und 2 sofort 5 Sekunden quetschen. Tritt an den Kanten kein Kleber aus, muß noch einmal erwärmt und gequetscht werden.

FRANÇAIS

Presser aux endroits 1 et 2 pendant 5 secondes. L'adhésif doit apparaître sur les bords. Sinon, réchauffer et represser.

NEDERLANDS

Knijp op plaatsen 1 en 2 gedurende 5 seconden. Als er geen gesmolten lijm aan kanten verschijnt, terug verwarmen en knijpen.

ITALIANO

Praticare pressione sulle posizioni 1 e 2 per 5 secondi in modo che l'adesivo sciolto appaia sui bordi. Se questo non si verifica scaldare e premere nuovamente.

SVENSKA

Kläm med tång på anvisade ställen 1 och 2 under ca 5 sekunder så att smält lim tränger fram. Om inte, eftervärm och kläm på nytt.

NORSK

Klem posisjonene 1 og 2 i 5 sekunder slik at smeltet lim syns i kantene. Hvis intet lim syns, varm på nytt og klem til igjen.

DANSK

Pres i punkt 1 og 2 i 5 sekunder, så smeltet lim er synlig ved kanterne. Hvis ikke, gentages opvarmning og pres.

SUOMI

Purista kärkipihdeillä kohdistu 1 ja 2 noin 5 sekuntia. Varmista, että sulanut liima pursuaa reunoista. Jos ei, niin kuumenna uudestaan ja purista.

POLSKI

Ściśnij ogrzaną koszulkę w punktach 1 i 2 na 5 sekund, aż do pojawienia się rozpuszczonego kleju na brzegach. Jeżeli na brzegach nie pojawi się klej, ponownie podgrzej i ściśnij.

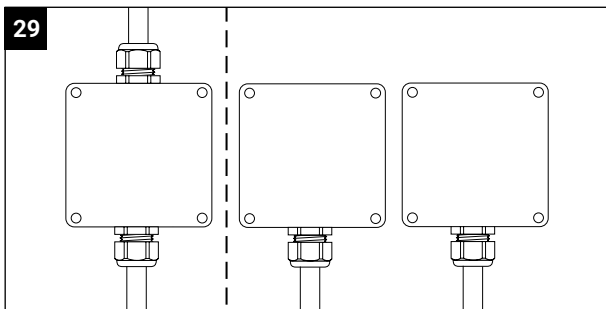
**ENGLISH****CONNECTION IN JUNCTION BOX**

If it is not possible to bring both ends back to same box (A), terminate end seal in another box (B).

DEUTSCH**ANSCHLUSS IM ANSCHLUSSKASTEN**

Falls es nicht möglich ist, das Heizbandende zum Anschlußkasten zurückzubringen (A), führen Sie den Endabschluß in einen zweiten Anschlußkasten (B).

FRANÇAIS**CONNEXION DANS LA BOITE**

S'il n'est pas possible de mettre les deux extrémités dans une même boîte (A), mettre la terminaison dans une autre boîte (B).

NEDERLANDS**AANSLUITING IN AANSLUITDOOS**

Als het onmogelijk is om beide einden van verwarmingsskabel naar dezelfde aansluitdoos te brengen (A), voorzie dan extra doos voor eindafwerking (B).

ITALIANO**CONNESSIONE ALL'INTERNO DELLA SCATOLA DI GIUNZIONE**

Nel caso non fosse possibile far convergere entrambe le estremità nella stessa scatola (A), eseguire la terminazione lato finale in una scatola separata (B).

SVENSKA**INKOPPLING I KOPPLINGSDOSA**

Om båda ändarna inte kan föras tillbaka till samma dosa (A) skall avslutningsändan dras in i en andra kopplingsdosa (B).

NORSK**TILKOBLING I BOKS**

Hvis det ikke er mulig å føre begge ender tilbake til den samme koblingsboksen (A), avslutt endeavslutning i en annen koblingsboks (B).

DANSK**TILSLUTNING I MONTAGEKASSE**

Hvis det ikke er muligt at føre begge ender tilbage til samme kasse (A), foretages afslutningen i en anden montagekasse (B).

SUOMI**ASENNUS KYTKENTÄRSIAAN**

Jos lämpökaapelin molempia päitä ei saada tuotua samaan rasiaan (A), asenna loppupäätetty pää toiseen rasiaan (B).

POLSKI**PODŁĄCZENIE W SKRZYŃCE PRZYŁĄCZENIOWEJ:**

Jeśli nie ma możliwości doprowadzenia obu końców do tej samej skrzynki (A), to zestaw zakończeniowy należy wprowadzić do innej skrzynki (B).



ENGLISH

Open junction box (VIA-JB2). Remove two (one in case of separate box for end seal) M32 knock outs.

DEUTSCH

Anschlußkasten öffnen. Beim Anschluß nur eines Heizleiters die bereits geöffnete Ausbrechöffnung nutzen. Wird ein zweites Heizband angeschlossen (z.B. Endabschluß), muß die M32-Ausbrechöffnung auf der gegenüberliegenden Seite durchbrochen werden.

FRANÇAIS

Ouvrir la boîte de jonction (VIA-JB2) et enlever les deux bouchons M32 (ou un dans le cas d'une seconde boîte pour la terminaison).

NEDERLANDS

Open aansluitdoos(VIA-JB2). Verwijder twee (één in geval van extra doos voor eindafwerking) M32 doorslagopeningen voor aansluitklemmen.

ITALIANO

Aprire la scatola di giunzione (VIA-JB2) ed togliere le due (una, nel caso di scatola separata per la terminazione lato finale) coperture delle entrate M32.

SVENSKA

Öppna kopplingsdosan (VIA-JB2). Bryt upp två (en på en ev separat dosa) utbrytningsöppningar M32.

NORSK

Åpne koblingsboksen (VIA-JB2). Fjern to (èn dersom separat koblingsboks for endeavslutning benyttes) M32 innganger.

DANSK

Åbn montagekassen (VIA-JB2). Fjern de to M32 propper (eller kun en enkelt, hvis der er ekstra kasse til afslutning).

SUOMI

Avaa rasia (VIA-JB2). Avaa M32-aukot. (Jos päätettä varten tarvitaan toinen rasia, poista vain yksi peitelevy.)

POLSKI

Otwórz skrzynkę przyłączeniową (VIA-JB2). Usuń dwie wybijane zaślepki M32 (jedną w przypadku oddzielnej skrzynki do zestawu zakończeniowego)

**ENGLISH**

Put terminals as far as possible to the left.

DEUTSCH

Die Klemmen so weit wie möglich zur Seite schieben.

FRANÇAIS

Pousser le bornier aussi loin que possible sur la gauche.

NEDERLANDS

Plaats aansluitklemmen zo ver mogelijk opzij.

ITALIANO

Inserire le terminazioni distanziandole il più possibile e occupando tutta la parte centrale-sinistra.

SVENSKA

Skjut kopplingsplintarna så långt till vänster som möjligt.

NORSK

Plasser kontaktene så langt til venstre som mulig.

DANSK

Anbring klemmerne så langt til venstre som muligt.

SUOMI

Siirrä liittimet mahdollisimman pitkälle vasemmalle.

POLSKI

Zaciski przyłączeniowe przesunąć możliwie blisko lewej strony.

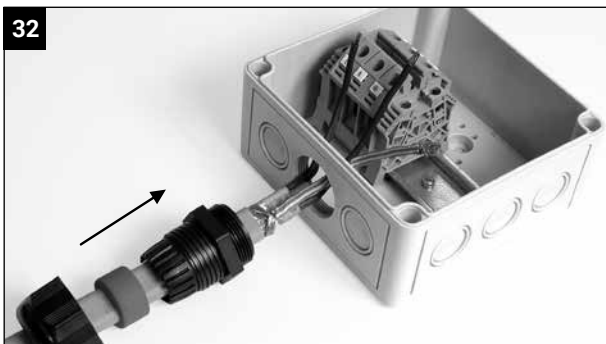
**ENGLISH**

Pass prepared heating cable through junction box entry.

DEUTSCH

Vorbereitetes Heizband durch die Öffnung schieben.

FRANÇAIS

Enfiler le ruban dans l'entrée de la boîte.

NEDERLANDS

Steek kabeleinde voor aansluiting door opening voor aansluitklemmen.

ITALIANO

Inserire il cavo scaldante autoregolante adeguatamente preparato nell'entrata sinistra della scatola di giunzione.

SVENSKA

För in kabelns anslutningsände genom utbrytningsöppningen.

NORSK

Før inn forberedt varmekabel gjennom inngangen i tilkoblingsboksen.

DANSK

Skub det klargjorte varmekabel gennem indgangen i montagekassen.

SUOMI

Työnnä kytKentäpää aukon kautta rasiaan.

POLSKI

Wprowadź przygotowany przewód grzejny do skrzynki.

**ENGLISH**

Place locknut (A) over heating cable end.
Tighten locknut (A).

DEUTSCH

Verschraubung mit Kontermutter (A) festziehen.

FRANÇAIS

Mettre le ruban en place et serrer le contre écrou (A).

NEDERLANDS

Plaats borgmoer (A) over kabeleinde.
Schroef borgmoer (A) vast.

ITALIANO

Posizionare il controdado (A) sulla terminazione del cavo scaldante.
Serrare il controdado (A).

SVENSKA

Drag åt förskruvningen med kontramuttern (A).

NORSK

Anbring låsemøtrikken (A) over enden af varmekablet.
Spænd møtrikken (A).

DANSK

Anbring klemmerne så langt til venstre som muligt.

SUOMI

Laita kiristysmutteri (A) paikalleen ja kiristä.

POLSKI

Nasuń przeciwnakrętkę (A) na koniec przewodu grzejnego. Dokręć przeciwnakrętkę (A).

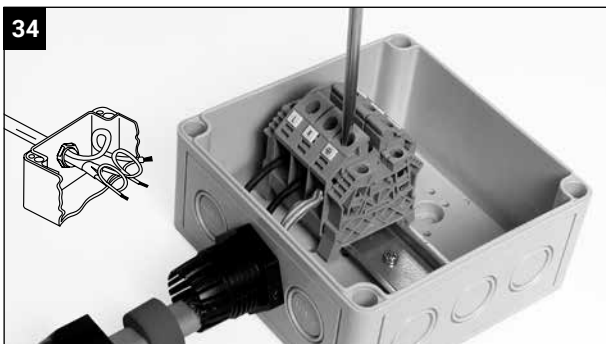
**ENGLISH**

Connect conductors (5) and braid (2) to appropriate terminals.

DEUTSCH

Kupferleiter (5) und Schutzgeflecht (2) anschliessen.

FRANÇAIS

Raccorder les conducteurs (5) et la tresse (2).

NEDERLANDS

Verbind geleiders (5) en aardingsvlechtwerk (2) met juiste aansluitklemmen.

ITALIANO

Connettere i conduttori (5) e la calza (2) ai morsetti appropriati.

SVENSKA

Anslut ledarna (5) och skärmen (2) till resp plint.

NORSK

Koble til lederne (5) og skjerm(2) til passende kontakter.

DANSK

Forbind lederne (5) og skærmen (2) til de korrekte klemmer.

SUOMI

Kytke johtimet (5) ja suoja-putos (2).

POLSKI

Podłącz żyły przewodzące (5) i oplót (2) do właściwych zacisków.

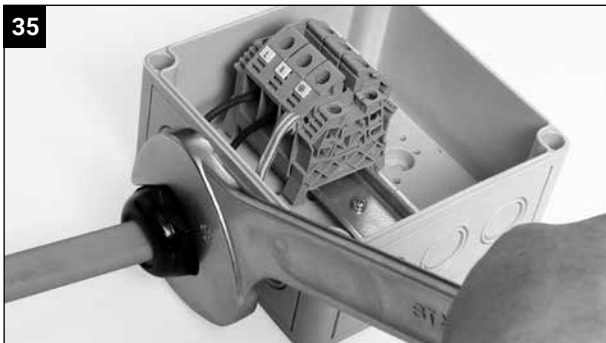

ENGLISH

Position heating cable.
Push grommet (B) into gland body (C). Tighten compression bush (D).

DEUTSCH

Heizband und Schlitzdichtung (B) positionieren.
Preßmutter (D) fest anziehen.

FRANÇAIS

Positionner le ruban.
Placer et serrer à fond l'écrou de compression (D).

NEDERLANDS

Positioneer verwarmingskabel. Duw dichtingsring (B) in kabelwartel (C). Schroef drukmoer (D) stevig vast.

ITALIANO

Posizionare il cavo scaldante. Inserire la guarnizione (B) nel corpo del pressacavo (C). Serrare a fondo il dado di compressione (D).

SVENSKA

Positionera värmekabeln och för in packningen (B) i förskruvningen (C). Drag åt tryckmutter (D).

NORSK

Plasser varmekabelen. Skyv pakningen (B) inn i pakningsflensen (C). Trekk til tetningshylsen (D).

DANSK

Anbring varmekablet. Skub pakningen (B) ind i forskruningen (C). Spænd trykmøtrikken (D).

SUOMI

Kohdista lämpökaapeli. Työnnä tiivistekumi (B) holkkiin (C). Kiristä puristusmutteri (D).

POLSKI

Ustaw przewód grzejny. Umieść uszczelkę (B) w korpusie dławika (C). Dokręć nakrętkę zaciskową dławika (D).

**ENGLISH**

Pass prepared heating cable end through junction box entry.

DEUTSCH

Heizband einführen.

FRANÇAIS

Enfiler le ruban dans l'entrée de la boîte.

NEDERLANDS

Steek eindafwerking door opening in aansluitdoos.

ITALIANO

Inserire la terminazione adeguatamente preparata del cavo scaldante autoregolante nell'entrata destra della scatola di giunzione.

SVENSKA

För in värmekabelns avslutningsände genom den andra utbrytningsöppningen.

NORSK

Før inn forberedt varmekabelende gjennom inngangen til koblingsboksen.

DANSK

Træk den klargjorte varmekabelende gennem indgangen til montagekassen.

SUOMI

Työnnä päätetty lämpökaapelipää rasiaan.

POLSKI

Wprowadź przygotowany koniec przewodu grzejnego do skrzynki.

**ENGLISH**

Place locknut (A) over heating cable end.
Tighten locknut (A).

DEUTSCH

Verschraubung mit Kontermutter (A) festziehen.

FRANÇAIS

Mettre le ruban en place et serrer le contre écrou (A).

NEDERLANDS

Plaats borgmoer (A) over kabeleinde.
Schroef borgmoer (A) vast.

ITALIANO

Posizionare il controdado (A) sulla terminazione del cavo scaldante autoregolante.
Serrare il controdado (A).

SVENSKA

Dra åt förskruvningen med kontramutter (A).

NORSK

Plasser låsemutteren (A) på varmekabelenden.
Trek til låsmutteren (A).

DANSK

Anbring låsemøtrikken (A) over varmekabelenden.
Spænd låsemøtrikken (A).

SUOMI

Pujota kiristysmutteri (A) paikalleen ja kiristä.

POLSKI

Nasuń przeciwnakrętkę (A) na koniec przewodu grzejnego.
Dokręć przeciwnakrętkę (A).



ENGLISH

Position heating cable.
Push grommet (B) into gland body (C).
Tighten compression bush (D).

DEUTSCH

Heizband und Schlitzdichtung (B) positionieren.
Preßmutter (D) fest anziehen.

FRANÇAIS

Positionner le ruban.
Placer et serrer à fond l'écrou de compression (D).

NEDERLANDS

Positioneer verwarmingskabel. Duw dichtingsring (B) in kabelwartel (C).
Schroef drukmoer (D) stevig vast.

ITALIANO

Posizionare il cavo scaldante. Inserire la guarnizione (B) nel corpo del pressacavo (C).
Serrare a fondo il dado di compressione (D).

SVENSKA

Plasser varmekabelen.
Skyv pakningen (B) inn i pakningsflensen (C). Trekk til tetningshylsen (D).

NORSK

Anbring varmekablet.
Skub pakningen (B) ind i forskruningen (C).
Spænd trykmøtrikken (D).

DANSK

Anbring varmekablet.
Skub pakningen (B) ind i forskruningen (C).
Spænd trykmøtrikken (D).

SUOMI

Kohdista lämpökaapeli.
Työnnä tiivistekumi (B) holkkiin (C).
Kiristä puristusmutteri (D).

POLSKI

Ustaw przewód grzejny.
Umieść uszczelkę (B) w korpusie dławika (C).
Dokręć nakrętkę zaciskową dławika (D).

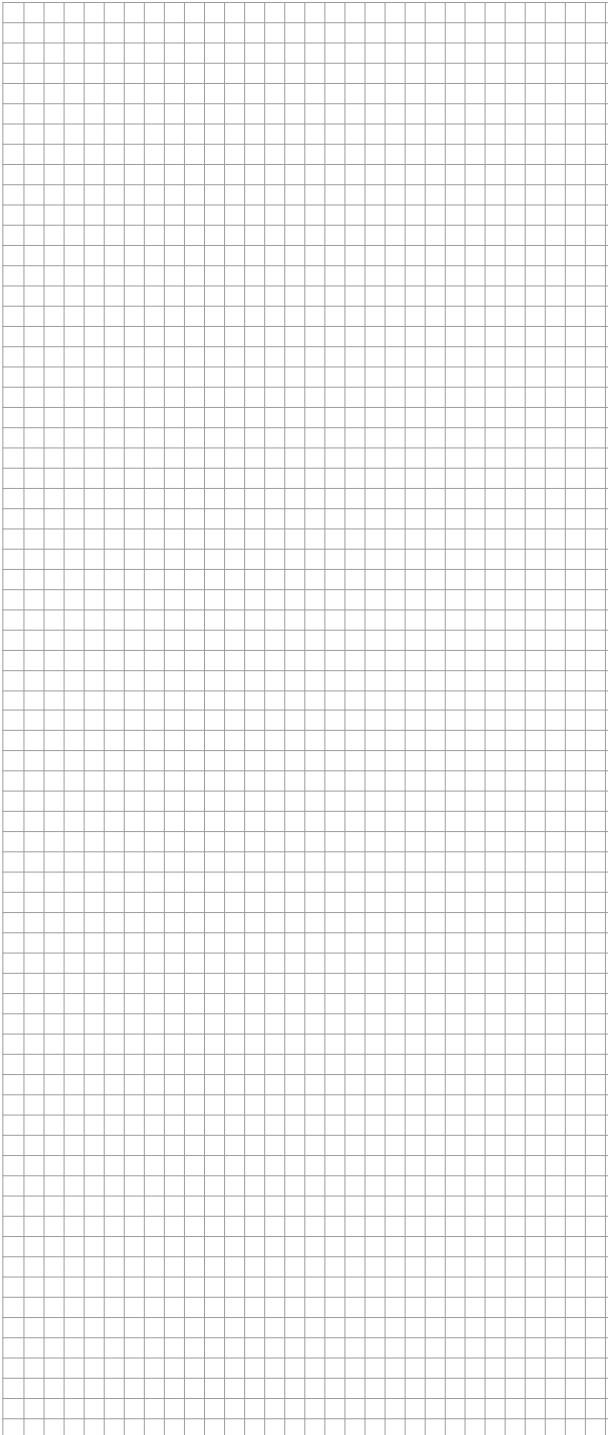

België / Belgique

Tel. +32 16 21 35 02
Fax +32 16 21 36 04
salesbelux@nvent.com

Bulgaria

Tel. +359 5686 6886
Fax +359 5686 6886
salesee@nvent.com

Česká Republika

Tel. +420 602 232 969
czechinfo@nvent.com

Denmark

Tel. +45 70 11 04 00
salesdk@nvent.com

Deutschland

Tel. 0800 1818205
Fax 0800 1818204
salesde@nvent.com

España

Tel. +34 911 59 30 60
Fax +34 900 98 32 64
ntm-sales-es@nvent.com

France

Tél. 0800 906045
Fax 0800 906003
salesfr@nvent.com

Hrvatska

Tel. +385 1 605 01 88
Fax +385 1 605 01 88
salesee@nvent.com

Italia

Tel. +39 02 577 61 51
Fax +39 02 577 61 55 28
salesit@nvent.com

Lietuva/Latvija/Eesti

Tel. +370 5 2136633
Fax +370 5 2330084
info.baltic@nvent.com

Magyarország

Tel. +36 1 253 7617
Fax +36 1 253 7618
saleshu@nvent.com

Nederland

Tel. 0800 0224978
Fax 0800 0224993
salesnl@nvent.com

Norge

Tel. +47 66 81 79 90
salesno@nvent.com

Österreich

Tel. 0800 29 74 10
Fax 0800 29 74 09
salesat@nvent.com

Polska

Tel. +48 22 331 29 50
Fax +48 22 331 29 51
salespl@nvent.com

Republic of Kazakhstan

Tel. +7 7122 32 09 68
Fax +7 7122 32 55 54
saleskz@nvent.com

Россия

Тел. +7 495 926 18 85
Факс +7 495 926 18 86
salesru@nvent.com

Serbia and Montenegro

Tel. +381 230 401 770
Fax +381 230 401 770
salesee@nvent.com

Schweiz / Suisse

Tel. +41 (41) 766 30 80
Fax +41 (41) 766 30 81
infoBaar@nvent.com

Suomi

Puh. 0800 11 67 99
salesfi@nvent.com

Sverige

Tel. +46 31 335 58 00
salesse@nvent.com

Türkiye

Tel. +90 560 977 6467
Fax +32 16 21 36 04
ntm-sales-tr@nvent.com

United Kingdom

Tel. 0800 969 013
Fax 0800 968 624
salesthermalUK@nvent.com



nVent.com

©2018 nVent. All nVent marks and logos are owned or licensed by nVent Services GmbH or its affiliates. All other trademarks are the property of their respective owners. nVent reserves the right to change specifications without notice.

Raychem-IM-INST165-CE3202-ML-1904

PCN 732863-000