

⚠ ⚠ DANGER / DANGER / GEFAHR / PELIGRO / PERICOLO / ОПАСНО / 危險

HAZARD OF ELECTRIC SHOCK, EXPLOSION, OR ARC FLASH

Disconnect all power before servicing equipment.
Failure to follow these instructions will result in death or serious injury.

RISQUE D'ÉLECTROCUTION, D'EXPLOSION OU D'ÉCLAIR D'ARC ÉLECTRIQUE

Coupez toutes les alimentations avant de travailler sur cet appareil.
Le non-respect de ces instructions provoquera la mort ou des blessures graves.

GEFAHR VON ELEKTRISCHEM SCHLAG, EXPLOSION ODER LICHTBOGEN

Vor dem Arbeiten am Gerät alle Spannungsversorgungen abschalten.
Die Nichtbeachtung dieser Anweisungen führt zu Tod oder schwereren Verletzungen.

PELIGRO DE DESCARGA ELÉCTRICA, EXPLOSIÓN O ARCO ELÉCTRICO

Desconecte todas las alimentaciones antes de manipular el producto.
Si no se siguen estas instrucciones provocará lesiones graves o incluso la muerte.

RISCHIO DI SCARICA ELETTRICA, ESPLOSIONE O ARCO ELETTRICO

Scollegare l'apparecchio da tutti i circuiti di alimentazione prima di qualsiasi intervento.
Il mancato rispetto di queste istruzioni provocherà morte o gravi infortuni.

Опасность поражением электрическим током, опасность взрыва или вспышки дуги.

Перед обслуживанием или ремонтом убедитесь, что питание отключено.
Несоблюдение этих инструкций приведет к смерти или серьезной травме.

可能有触电、爆炸或者电弧灼伤的危險

在此电力设备上进行操作时，请先断开所有电源

不遵循上述规定将可能导致人员伤亡。



W916299950131



A

LUB12 / LUB32

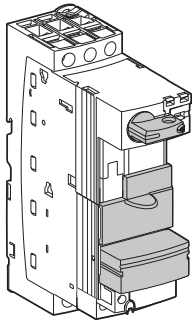

LUB120 / LUB320

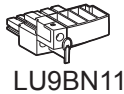
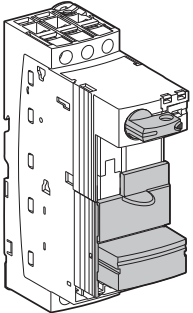

LU9BN11

B

LUB12/32 +LUF●

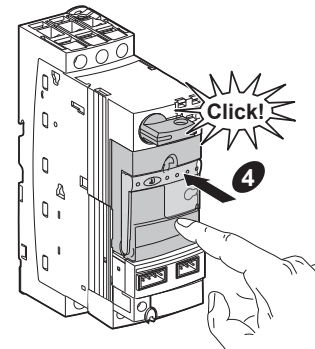
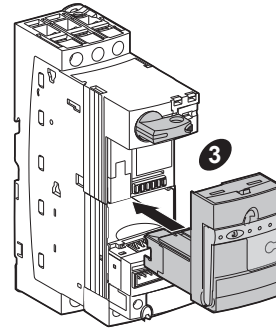
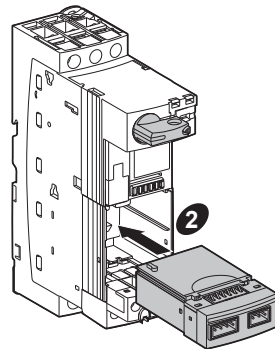
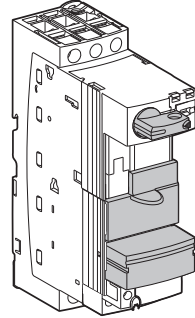
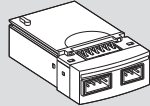

B'

LUB120/320 +LUF●

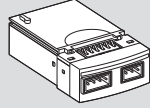

+LU9BN11

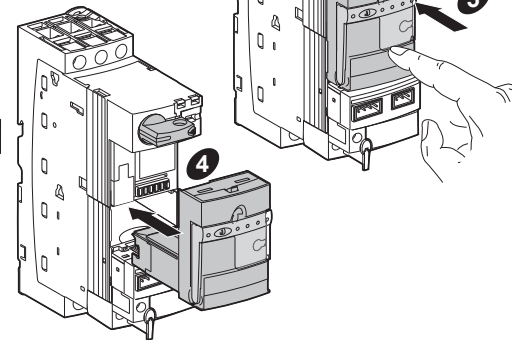
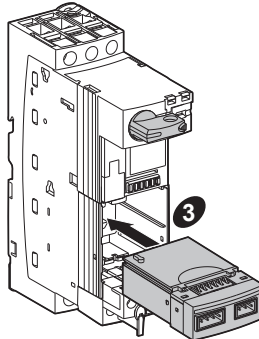
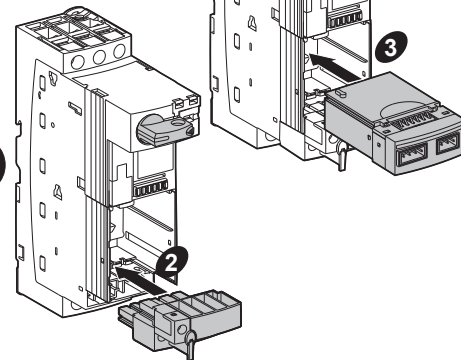
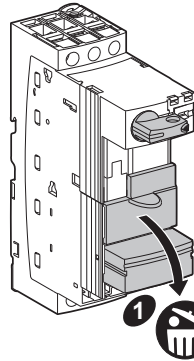

C

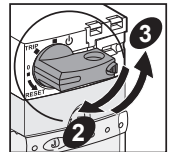
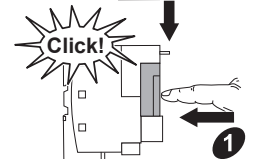
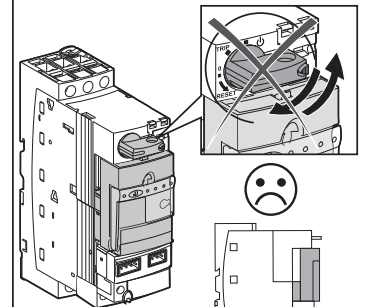
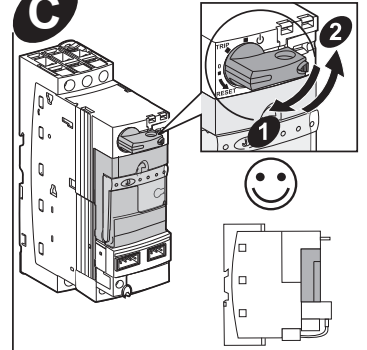

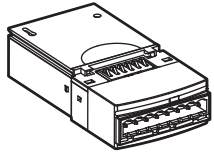

LUFDA01

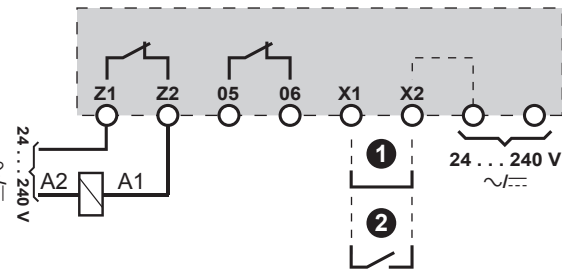

LUFDA10

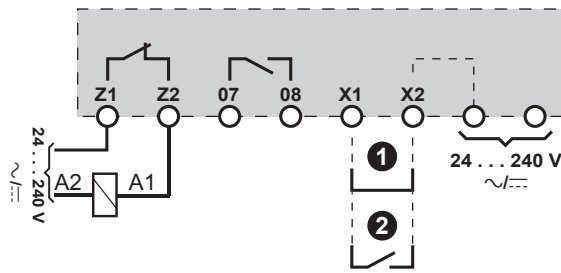

Z1-Z2:

Contact to connect in series to terminal A1
 Contact à câbler en série avec la borne A1
 Kontakt für Reihenschaltung auf Klemme A1
 Contacto que conectar en serie al borne A1
 Contatto da collegare in serie al morsetto A1
 Последовательно соединяемые контакты к контакту A1
 触点串联接到端子A1处

X1-X2 ①

For automatic reset
 Pour réarmement automatique
 Für automatische Rückstellung
 Para rearme automático
 Per il reset automatico
 Для автоматического сброса
 用于自动复位

X1-X2 ②

For manual reset
 Pour réarmement manuel
 Für manuelle Rückstellung
 Para rearme manual
 Per il reset manuale
 Для сброса вручную
 用于手动复位

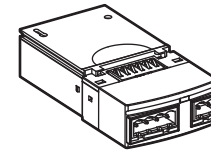

LUFDH11

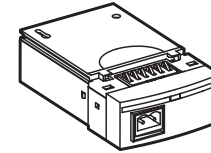
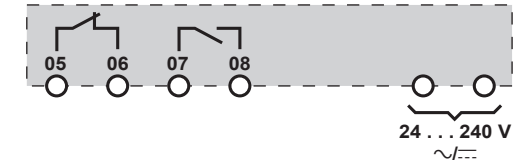

LUFW10

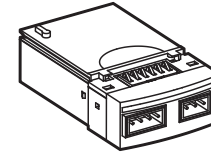

LUFV2

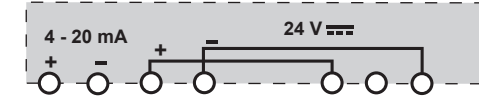

PLEASE NOTE

■ Reset the LUFDA●● when switching on to initialize the position of contacts 05-06 or 07-08.
 ■ Automatic or remote reset is only possible 2 minutes after the module has detected the overload. When reset becomes possible, the LED indicating the fault flashes.

REMARQUE IMPORTANTE

■ Réarmez le LUFDA●● lors de la mise en service pour initialiser la position des contacts 05-06 ou 07-08.
 ■ Le réarmement automatique ou à distance n'est possible que 2 minutes après la détection de la surcharge par le module. Quand le réarmement devient possible, la LED signalant le défaut clignote.

BITTE BEACHTEN

■ Führen Sie beim Einschalten eine Rückstellung des LUFDA●● durch, um die Position der Kontakte 05-06 oder 07-08 zu initialisieren.
 ■ Automatische oder dezentrale Rückstellung ist nur innerhalb von 2 Minuten nach dem Erkennen der Überlast durch das Modul möglich. Wenn eine Rückstellung nicht mehr möglich ist, blinkt die Fehler-LED.

TENGA EN CUENTA

■ Restablezca el dispositivo LUFDA●● después de encenderlo para inicializar la posición de los contactos del 05 al 06 o del 07 al 08.
 ■ El restablecimiento automático o remoto solo es posible dos minutos después de que el módulo haya detectado la sobrecarga. Cuando se pueda llevar a cabo el restablecimiento, el LED que indica el error parpadeará.

NOTA

■ Azzerare LUFDA●● quando si esegue la commutazione per inizializzare la posizione dei contatti 05-06 o 07-08.
 ■ L'azzeramento automatico o in remoto è possibile solo dopo 2 minuti che è stato rilevato il modulo. Quando l'azzeramento diventa possibile, il LED segnala l'errore lampeggiando.

ОБРАТИТЕ ВНИМАНИЕ

■ Выполняйте сброс LUFDA●● при включении для инициализации положения контактов 05-06 или 07-08.
 ■ Автоматический или дистанционный сброс возможен только через 2 минуты после определения перегрузки модулем. Когда станет возможным выполнить сброс, светодиодный индикатор отказа начнет мигать.

请注意

■ 当启用以初始化触点 05-06 或 07-08 的位置时重置 LUFDA●●。
 ■ 仅在模块检测到过载的 2 分钟后才可以进行自动或远程重置。可以重置后，指示故障的 LED 会闪烁。

	mm ² AWG	mm ² AWG	mm ² AWG	mm ² AWG	mm ² AWG	mm in	mm in	N.m lb-in	mm in
LUFW10 LUFDH11 LUFDA01 LUFDA10	0,25...1,5 24...16	0,2...1,5 24...16	0,2...1 24...18	0,2...1,5 24...16	0,2...1 24...18	7 0,28	Ø 3,5 Ø 0,14	0,5...0,6 4,42...5,3	Ø 3 Ø 0,12
LUFV2	0,25...0,5 24...20	0,14...1 26...18	0,14...0,75 26...19	0,14...1 26...18	0,14...0,5 26...20	7 0,28	Ø 2,5 Ø 0,1	0,22...0,25 1,95...2,21	Ø 2 Ø 0,08