

Gebrauchsanweisung
Instructions for use
Fiche d'utilisation

Deckeneinbauleuchte
Recessed ceiling luminaire
Plafonnier à encastrer

IP 64  

89 352.1

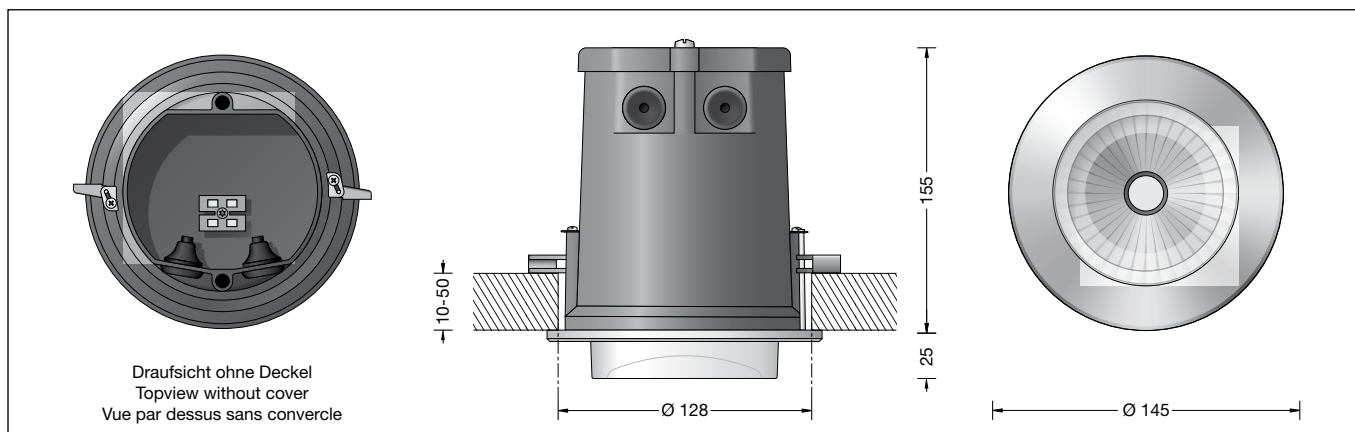

Draufsicht ohne Deckel
Topview without cover
Vue par dessus sans couvercle

Anwendung

LED-Deckeneinbauleuchte mit Kristallglas, teilmattiert und Metallgehäuse in staubdichter und spritzwassergeschützter Ausführung. Hohe Wirtschaftlichkeit durch lange Wartungsintervalle und hohe Lichtleistung bei niedrigem elektrischen Anschlusswert. Für den Einbau in Zwischendecken im Innenbereich.

Application

Recessed LED-ceiling luminaire with crystal glass, partially frosted and metal housing in dust proof and splash proof construction. High operating efficiency because of long maintenance intervals and high light output with low connected load. For installation into suspended ceilings in interior areas.

Utilisation

Plafonnier à encastrer LED avec verre clair partiellement mat et armature métallique, étanche à la poussière et protection contre les projections d'eau. Installation économique grâce à un faible maintenance et un rendement élevé pour une faible consommation. Pour l'installation dans des faux plafonds à l'intérieur.

Leuchtmittel

Modul-Anschlussleistung	13 W
Leuchten-Anschlussleistung	16 W
Bemessungstemperatur	$t_a = 25 \text{ }^\circ\text{C}$
Lebensdauerkriterien	50000 h/L ₇₀

Lamp

Module connected wattage	13 W
Luminaire connected wattage	16 W
Rated temperature	$t_a = 25 \text{ }^\circ\text{C}$
Service life criteria	50000 h/L ₇₀

Lampe

Puissance raccordée du module	13 W
Puissance raccordée du luminaire	16 W
Température de référence	$t_a = 25 \text{ }^\circ\text{C}$
Critères relatifs à la durée de vie	50000 h/L ₇₀

89 352.1

Modul-Bezeichnung	LED-0133/830
Farbtemperatur	3000 K
Farbwiedergabeindex	$R_a > 80$
Modul-Lichtstrom	945 lm
Leuchtenlichtstrom	567 lm
Leuchten-Lichtausbeute	35,4 lm/W

89 352.1

Module designation	LED-0133/830
Colour temperature	3000 K
Colour rendering index	$R_a > 80$
Module luminous flux	945 lm
Luminaire luminous flux	567 lm
Luminaire luminous efficiency	35,4 lm/W

89 352.1

Marquage des modules	LED-0133/830
Température de couleur	3000 K
Indice de rendu des couleurs	$R_a > 80$
Flux lumineux du module	945 lm
Flux lumineux du luminaire	567 lm
Rendement lum. d'un luminaire	35,4 lm/W

89 352.1 K4

Modul-Bezeichnung	LED-0133/840
Farbtemperatur	4000 K
Farbwiedergabeindex	$R_a > 80$
Modul-Lichtstrom	1030 lm
Leuchtenlichtstrom	618 lm
Leuchten-Lichtausbeute	38,6 lm/W



89 352.1 K4

Module designation	LED-0133/840
Colour temperature	4000 K
Colour rendering index	$R_a > 80$
Module luminous flux	1030 lm
Luminaire luminous flux	618 lm
Luminaire luminous efficiency	38,6 lm/W



89 352.1 K4

Marquage des modules	LED-0133/840
Température de couleur	4000 K
Indice de rendu des couleurs	$R_a > 80$
Flux lumineux du module	1030 lm
Flux lumineux du luminaire	618 lm
Rendement lum. d'un luminaire	38,6 lm/W



Produktbeschreibung

Armatur aus Aluminiumguss
Deckenabschlussring Metall Oberfläche
Einbrennlackierung weiß
Kristallglas, teilmattiert
Reflektor aus eloxiertem Reinst-Aluminium
2 Leitungseinführungen zur Durchverdrahtung der Netzanschlussleitung bis $\varnothing 10,5 \text{ mm}$ max. $3 \times 1,5^{\square}$
Befestigung der Leuchte über 2 Befestigungskralen und Führungsschrauben
Anschlussklemme 2,5[□]
Schutzleiteranschluss
LED-Netzteil
220-240 V \sim 0/50-60 Hz
DC 176-280 V
Schutzklasse I
Schutzart IP 64
Staubdicht und Schutz gegen Spritzwasser
  – Sicherheitszeichen
CE – Konformitätszeichen
Gewicht: 1,4 kg

Product description

Die-cast aluminium fitter
Metal ceiling frame ring finish white
Partially matt crystal glass
Reflector of anodised pure aluminium
2 cable entries for through-wiring for mains cable up to $\varnothing 10,5 \text{ mm}$ max. $3 \times 1,5^{\square}$
With 2 fixation claws and guiding screws
Connecting terminal 2,5[□]
Earth conductor connection
LED power supply unit
220-240 V \sim 0/50-60 Hz
DC 176-280 V
Safety class I
Protection class IP 64
Dust-tight and protection against splash water
  – Safety mark
CE – Conformity mark
Weight: 1.4 kg

Description du produit

Armature, en fonderie d'aluminium
Anneau métallique finition laque cuite au four couleur blanche
Verre clair, partiellement satiné
Réflecteur en aluminium pure anodisé
2 entrées de câble pour branchement en dérivation câble de raccordement jusqu'à $\varnothing 10,5 \text{ mm}$ max. $3 \times 1,5^{\square}$
Avec 2 griffes et vis de guidage
Bornier 2,5[□]
Raccordement de mise à la terre
Bloc d'alimentation LED
220-240 V \sim 0/50-60 Hz
DC 176-280 V
Classe de protection I
Degré de protection IP 64
Étanche à la poussière et protégé contre les projections d'eau
  – Sigle de sécurité
CE – Sigle de conformité
Poids: 1,4 kg

Sicherheit

Für die Installation und für den Betrieb dieser Leuchte sind die nationalen Sicherheitsvorschriften zu beachten. Der Hersteller übernimmt keine Haftung für Schäden, die durch unsachgemäßen Einsatz oder Montage entstehen. Werden nachträglich Änderungen an der Leuchte vorgenommen, so gilt derjenige als Hersteller, der diese Änderungen vornimmt.

Lichttechnik

Halbstreuwinkel 48°

Leuchtendaten für das Lichttechnische Berechnungsprogramm DIALux für Innenbeleuchtung, sowie Leuchtendaten im EULUMDAT und im IES-Format finden Sie auf unserer Website www.glashuette-limburg.de.

Montage

Leuchtengehäuse darf nicht durch wärmedämmende Stoffe abgedeckt werden. Die Einbauöffnung wird durch den Anschlagrahmen des Leuchtengehäuses abgedeckt. Die Befestigung der Leuchte erfolgt über 2 verstellbare Befestigungskrallen.

Einbau in Betondecken

Für den Einbau in Betondecken ist das entsprechende Einbaugehäuse - Ergänzungsteil **10441** - zu verwenden.

Einbau in Zwischendecken

Es ist eine Einbauöffnung von \varnothing 128 mm mit einer Tiefe von min. 155 mm erforderlich. Der seitliche Abstand vom Leuchtengehäuse zu sonstigen Baustoffen muss mindestens 50 mm betragen. Die Krallen greifen hinter die Bauplatte. Die Stärke der Platte darf minimal 10 mm und maximal 50 mm betragen. Bei geringerer Stärke, sowie bei Einbau in Gipskartondecken, muss die Platte rückseitig im Bereich der Krallen verstärkt werden.

Die Leuchte darf nur mit ihrer vollständigen Schutzabdeckung betrieben werden. LEDs sind hochwertige elektronische Bauteile! Bitte vermeiden Sie während der Montage oder des Auswechsellns eine direkte Berührung der LED-Lichtaustrittsfläche mit den Händen. Leuchte öffnen:
Glas mit Abdeckring durch Linksdrehung von Armatur lösen. Reflektor mit Glasdichtung aus Armatur nehmen.
Anschlussraum öffnen:
Schrauben lösen und Gehäuseabdeckung vom Anschlussraum abheben.
Netzanschlussleitung durch die Leitungseinführung in das Leuchtengehäuse einführen.
Schutzleiterverbindung herstellen.
Silikonschläuche über Anschlussadern schieben und elektrischen Anschluss an Klemmen vornehmen.
Gehäuseabdeckung aufsetzen und befestigen.
Leuchte in die Deckenöffnung schieben.
Führungsschrauben anziehen. Beim Anziehen schwenken die Befestigungskrallen auf die Zwischendecke.
Die Leuchte wird festgesetzt. Bei Linksdrehung schwenken die Befestigungskrallen zurück. Die Leuchte kann dann aus der Einbauöffnung wieder entnommen werden.
Reflektor mit Glasdichtung einsetzen. Auf richtigen Sitz der Dichtung achten. Glas mit Abdeckring durch Rechtsdrehung befestigen.

Reinigung · Pflege

Leuchte regelmäßig mit lösungsmittelfreien Reinigungsmitteln von Schmutz säubern. Ein gebrochenes Glas muss ersetzt werden.

Safety indices

The installation and operation of this luminaire are subject to national safety regulations. If damage is caused by improper use or installation, the manufacturer is released from any liability. If the luminaire will subsequently be modified, the person responsible for the modification will be considered as manufacturer.

Light technique

Half beam angle 48°

Luminaire data for the light planning program DIALux for indoor lighting as well as luminaire data in EULUMDAT and IES-format you will find on our website www.glashuette-limburg.com.

Installation

Insulating material must not come in contact with the recessed luminaire. The recessed opening will be covered by the frame of the luminaire. Fixing of the luminaire is achieved by using 2 adjustable claws.

Installation into concrete ceilings

For installation in concrete ceilings the use of a suitable installation housing - accessory **10441** - is required.

Installation into false ceilings

A recessed opening of \varnothing 128 mm is necessary to accept the luminaire housing. Recessed depth min. 155 mm. The lateral distance between recessed luminaire and standard combustible building parts must be at least 50 mm. The claws catch the panel from the reverse side. Minimum thickness of the ceiling facing is 10 mm, maximum thickness is 50 mm. If the ceiling facing has a thickness of less than 10 mm or in case of an installation into plasterboard ceilings, the facing thickness in the region of the claws must be increased from the back side.

The luminaire must only be operated with the complete protective cover. LED are high-quality electronic components! Please avoid touching the light output opening of the LED directly during installation or relamping.
Open the luminaire:
Remove glass with frame ring from the luminaire housing by turning it counter-clockwise. Remove reflector with glass gasket from luminaire housing.
Open connection compartment:
Undo screws and remove cover from the connection housing.
Lead mains supply cable through the cable entry. Make earth conductor connection. Push silicon sleeves over the lines and make electrical connection.
Install cover and fix with screws.
Place luminaire into ceiling cut-out.
Tighten guide screws.
When tightening the screws, the fixing claws must swivel onto the inside of the suspended ceiling.
The luminaire is fixed.
When turning counter-clockwise the fixing claws swivel back and the luminaire can be removed
Insert reflector with glass gasket and make sure that gasket is in correct position.
Insert glass with frame ring by turning it clockwise.

Cleaning · Maintenance

Clean luminaire regularly with solvent-free cleansers from dirt. A broken glass must be replaced.

Sécurité

Pour l'installation et l'utilisation de ce luminaire, respecter les normes de sécurité nationales. Le fabricant décline toute responsabilité résultant d'une mise en œuvre ou d'une installation inappropriée du produit. Toutes les modifications apportées au luminaire se feront sous la responsabilité exclusive de celui les effectuera.

Technique d'éclairage

Angle de diffusion à demi-intensité 48°

DIALux est un programme de calcul d'éclairage pour l'éclairage intérieur. Vous le trouverez sur le site www.glashuette-limburg.com ainsi que les données des luminaires aux formats EULUMDAT et IES.

Installation

Des matériaux d'isolation ne doivent pas recouvrir la partie encastrée du luminaire. Les bords de la niche d'encastrement sont recouverts par le cadre de butée du boîtier du luminaire. La fixation du luminaire s'effectue par 2 griffes réglables.

Encastrement dans les plafonds en béton

Pour l'encastrement dans les plafonds en béton l'utilisation de boîtiers d'encastrement - accessoire **10441** - est recommandé.

Encastrement dans les parois creuses

Une réservation de \varnothing 128 mm avec une profondeur minimale de 155 mm est nécessaire. La distance latérale entre le luminaire à encastrer et des parties de bâtiment étant normalement inflammables doit être au minimum 50 mm. Les griffes se coincent contre la paroi. L'épaisseur minimum de cette paroi doit être 10 mm, l'épaisseur maximum doit être 50 mm. Si la paroi est moins épaisse ainsi que pour une installation dans une plafond cloison sèche la paroi doit être renforcée à l'arrière à l'emplacement des griffes.

Le luminaire ne doit jamais fonctionner sans son couvercle complet de protection. Les LEDs sont des composants électroniques haut de gamme! Éviter de toucher la surface de diffusion avec les doigts lorsque vous l'installez ou la remplacez.
Ouvrir le luminaire:
Desserrer le verre avec l'anneau couvre-joint en le tournant vers la gauche. Rétirer le réflecteur avec le joint du verre de l'armature.
Ouvrir la boîte de jonction:
Desserrer les vis et soulever le couvercle du boîtier de raccordement.
Introduire le câble à travers l'entrée de câble. Mettre à la terre.
Enfiler les gânes de silicone et procéder au raccordement électrique au bornier et à la borne de mise à la terre.
Réinstaller la partie supérieure du plafonnier et fixer avec les vis.
Introduire le luminaire dans la découpe de plafond. Serrer les vis de guidage. Lors du serrage les vis les griffes doivent pivoter sur le double plafond. Le luminaire se trouve fixé. En tournant vers la gauche les griffes pivotent dans la position initiale et le luminaire peut alors être retiré du plafond.
Mettre le réflecteur avec le joint du verre dans l'armature. Veiller à position correcte du joint. Fixer le verre avec l'anneau couvre-joint en tournant vers la droite.

Nettoyage · Entretien approprié

Nettoyer régulièrement le luminaire et débarrasser le des saouillures. N'utiliser que des produits d'entretien ne contenant pas de solvant. Un verre endommagé doit être remplacé.

Austausch des LED-Moduls

Die Bezeichnung des LED-Moduls ist auf einem Etikett in der Leuchte vermerkt.
BEGA Ersatzmodule entsprechen in Lichtfarbe und Lichtleistung den ursprünglich verbauten Modulen. Der Austausch kann mit handelsüblichem Werkzeug durch qualifizierte Personen erfolgen.
Anlage spannungsfrei schalten und Leuchte öffnen.
Bitte beachten Sie die Montageanleitung des LED-Moduls.
Dichtungen der Leuchte überprüfen, ggf. ersetzen.
Ein defektes Glas muss ersetzt werden.
Leuchte schließen.

Replacing the LED module

The designation of the LED module is noted on a label in the luminaire.
The light colour and light output of BEGA replacement modules correspond to those of the modules originally fitted. The module can be replaced by qualified persons using standard tools.
Disconnect the system and open the luminaire. Please follow the installation instructions for the LED module.
Inspect and, if necessary, replace the luminaire gaskets.
Defective glass must be replaced.
Close the luminaire.

Remplacement du module LED

La désignation du module LED est inscrite sur une étiquette apposée sur le luminaire.
Les modules de rechange BEGA correspondent aux modules d'origine en termes de couleur de lumière et de flux lumineux. Le module LED peut être remplacé par une personne qualifiée à l'aide d'outils disponibles dans le commerce.
Travailler hors tension et ouvrir le luminaire. Respecter la fiche d'utilisation du module LED. Vérifier et remplacer les joints du luminaire le cas échéant.
Un verre endommagé doit être remplacé.
Fermer le luminaire.

Ergänzungsteile

10441 Einbaugehäuse

Es gibt dazu eine gesonderte Gebrauchsanweisung.

Accessories

10441 Installation housing

A separate instructions for use can be provided upon request.

Accessoires

10441 Boîtier d'encastrement

Une fiche d'utilisation pour ces accessoires est disponible.

Ersatzteile

Ersatzglas	11288210M2EG
LED-Netzteil	610931
Reflektor	760968
Dichtung Anschlusskasten	830877
Dichtung Glas	G98122

Spares

Spare glass	11288210M2EG
LED power supply unit	610931
Reflector	760968
Gasket control gear box	830877
Gasket glass	G98122

Pièces de rechange

Verre de rechange	11288210M2EG
Bloc d'alimentation LED	610931
Réflecteur	760968
Joint socle à ballast	830877
Joint du verre	G98122