

code notice : 005331

03/2008 FR

# Tercode 1050

Notice de montage

**bticino**



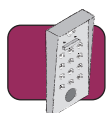

## Sommaire

---

Description générale Page 2

---

Présentation du clavier codé Page 3

---

### Différents schémas de câblage :

---

Schéma 1 - Installation avec gâche à émission de courant Page 4

---

Schéma 2 - Installation avec 2 gâches à émission de courant Page 5

---

Schéma 3 - Installation avec 1 gâche à émission de courant et automatisme de portail Page 6

---

Schéma 4 - Installation avec gâche à rupture de courant ou ventouse Page 7

---

Schéma 5 - Installation avec relais de découplage et / ou fonction ouverture libre Page 8

---

### Programmation :

---

Programmation rapide d'un code sur le relais 1 Page 9

---

Programmation rapide d'un code sur le relais 2 Page 10

---

Programmation de plusieurs codes utilisateurs Page 11

---

Tableau d'affectation des codes Page 12

---

Effacement d'un ou plusieurs codes utilisateurs Page 13

---

Programmation des temporisations / Réinitialisation du code maître Page 14

---

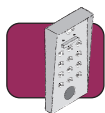

## Description générale

---

- Performances**
- Possibilité de gérer 50 codes utilisateurs à 5 termes, répartis sur deux relais indépendants. (30 codes sur le relais 1, 20 codes sur le relais 2)
  - Enregistrement des codes utilisateurs par l'avant du clavier sans démontage.
  - Les codes utilisateurs sont modifiables à volonté, après introduction d'un code maître (mot de passe) pouvant être lui-même modifié.
  - Possibilité d'annuler à volonté, un ou plusieurs codes utilisateurs, par l'avant du clavier.
  - Programmation de la temporisation des relais par l'avant du clavier :
    - En mode monostable (impulsionnel) de 1 à 99 secondes.
    - En mode bistable (marche/arrêt) en 12V uniquement.
  - Le déclenchement du relais 1 peut se faire en complément du code, à partir :
    - D'un bouton poussoir déporté.
    - De la clef PTT/EDF.
    - Tous contrôles d'accès munis d'un contact sec.
  - Fonction commande gâche/jour par la touche "0" du clavier.
  - Compatible avec tous types de gâche/ventouses :
    - A émission de courant.
    - A rupture de courant.
- dans la limite des valeurs de courant admissible dans les contacts de relais (voir informations ci-dessous).

- Caractéristiques techniques**
- Alimentation :
    - 12/24 Vcc -5% +20%
    - 12/24 Vca +/- 10%
  - Sortie :
    - Relais 1 : Contact NO - NF libre de tout potentiel (5A résistif 24V - 0,5A selfique 24V)
    - Relais 2 : Contact NO libre de tout potentiel (5A résistif 24V - 0,5A selfique 24V)
  - Signalisation :
    - Voyant led rouge : Commande du relais 1 ou programmation
    - Voyant led rouge clignotant : erreur
    - Voyant led vert : Commande du relais 2
  - Degré de protection : IP54
  - Température de fonctionnement : - 20°C à + 50°C
  - Fermeture : 2 vis spéciales antivandales (livrées avec outil spécial)
  - Consommation :
    - En veille : 10mA
    - Maximum : 60mA  $\equiv$  / 100mA  $\sim$

- Contenu**
- Chaque emballage d'un clavier TERCODE 1050 contient :
    - Un clavier électronique.
    - Un boîtier saillie.
    - Un jeu de deux vis de fermeture antivandales du clavier sur le boîtier saillie.
    - Un outil de vissage.
    - Une varistance de protection dans le cas de raccordement d'une gâche électrique fonctionnant en courant alternatif.
    - Une diode de protection dans le cas de raccordement d'une gâche ou ventouse fonctionnant en courant continu.
    - Un cavalier de remise à zéro du code maître.
    - La présente notice.

- Installation**
- Prépositionnement de l'appareil :

Avant d'effectuer la pose du boîtier, prépositionner l'appareil à l'emplacement voulu en tenant compte de ses cotes d'encombrement, des normes générales d'installation de produits dits "courants faibles", des normes particulières liées au type de bâtiment (handicapés, par exemple).

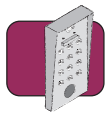

## Présentation du clavier codé

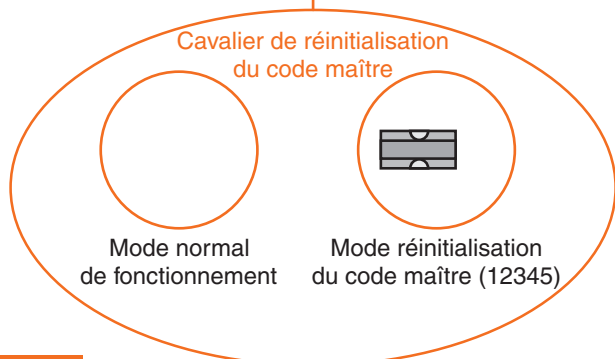
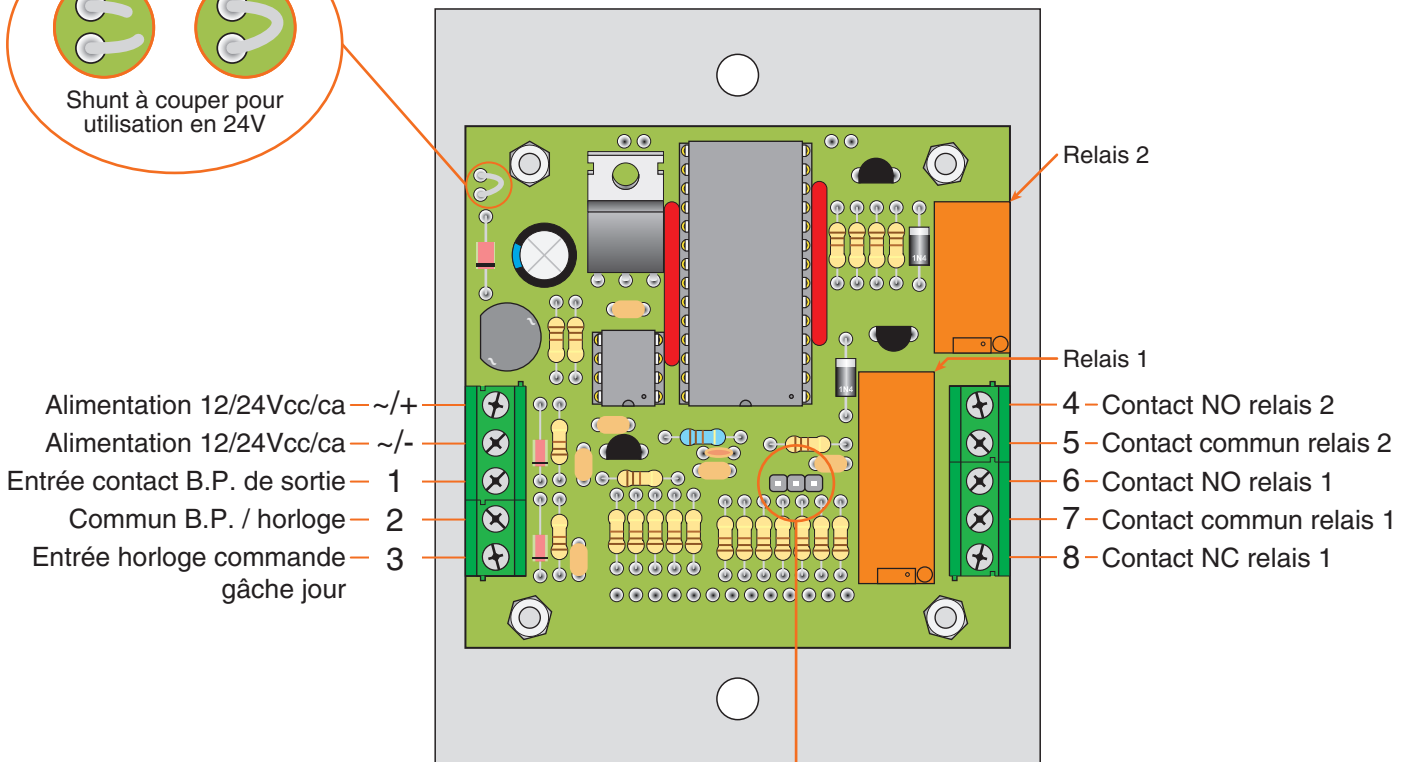
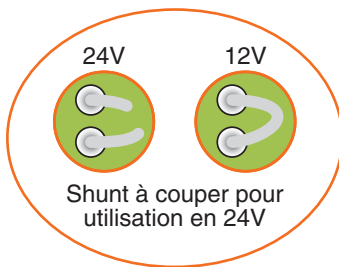
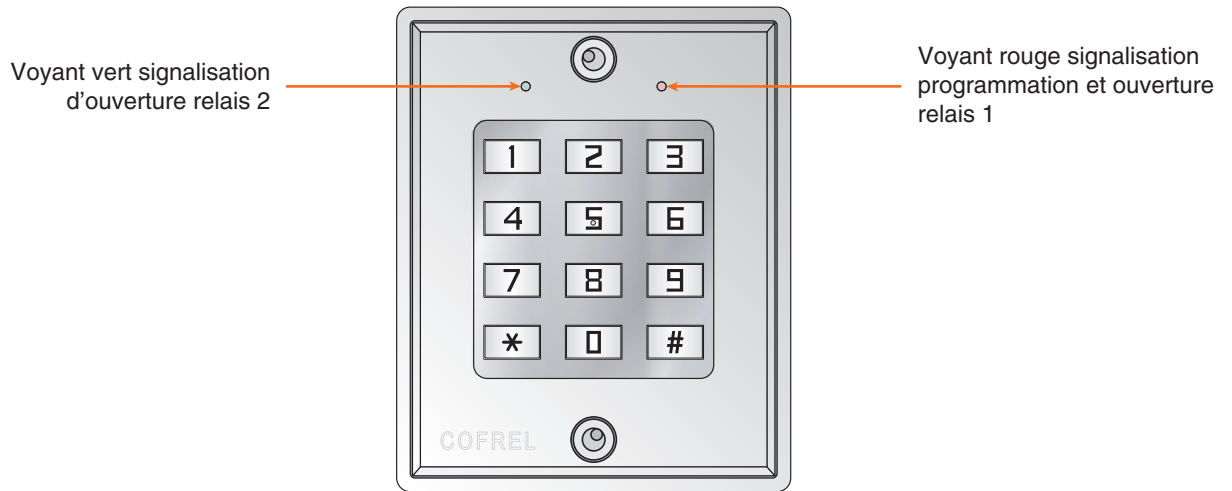

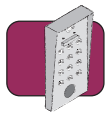

## Schéma de câblage

### Schéma 1 Installation avec gâche à émission de courant.

**A** Dans le cas d'utilisation d'un contact à clé, celui-ci devra être raccordé entre les bornes 1 & 2 (comme pour le BP de sortie).

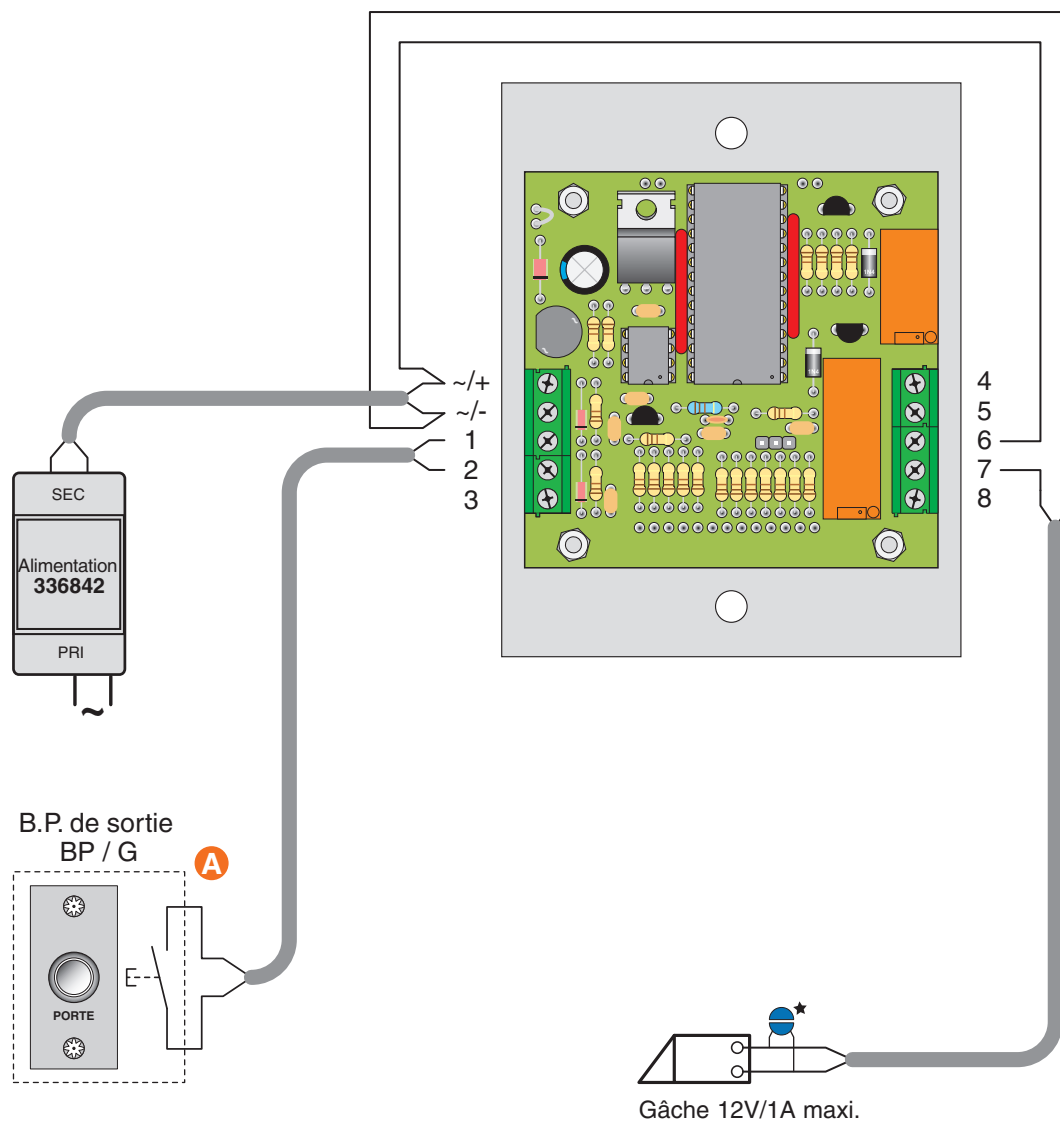

\* Si autre produit que Bticino, raccorder impérativement la varistance sur la gâche électrique livrée avec le clavier codé

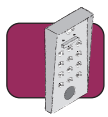

## Schéma de câblage

### Schéma 2 Installation avec 2 gâches à émission de courant.

- A** Dans le cas d'utilisation d'un contact à clé, celui-ci devra être raccordé entre les bornes 1 & 2 (comme pour le BP de sortie).
- B** Le relais 2 ne dispose pas d'une commande temporisée pour un B.P. de sortie, il est donc conseillé d'utiliser une gâche de type "2 temps". Un B.P. de sortie peut alors être raccordé en parallèle sur les bornes 4 & 5.

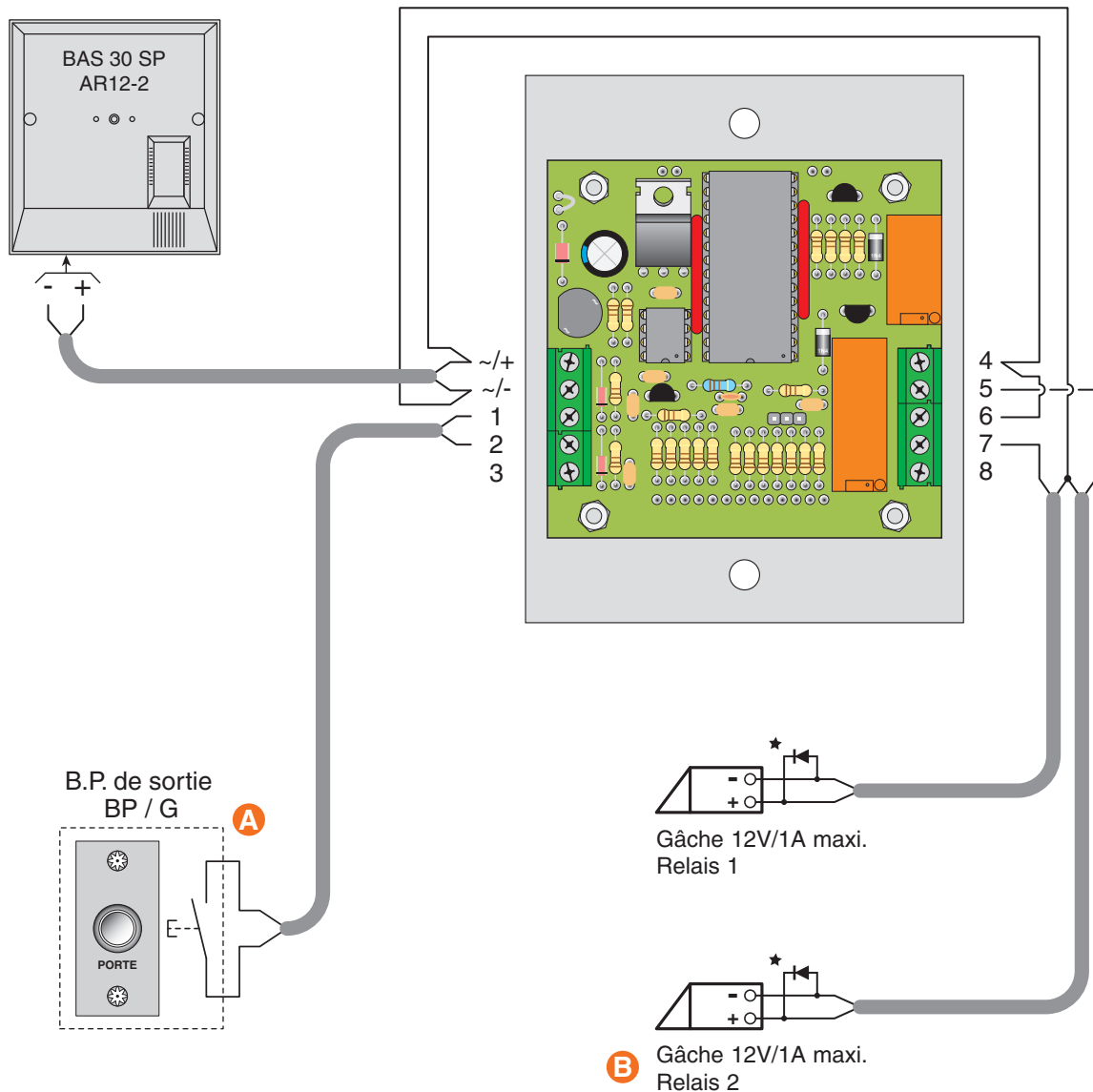

\* Si autre produit que Bticino, raccorder impérativement la diode sur la gâche électrique livrée avec le clavier codé. Diodes supplémentaires réf. 004884.

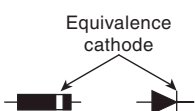

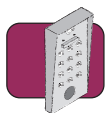

### Schéma de câblage

#### Schéma 3 Installation avec 1 gâche à émission de courant et automatisme de portail.

**A** Dans le cas d'utilisation d'un contact à clé, celui-ci devra être raccordé entre les bornes 1 & 2 (comme pour le BP de sortie).

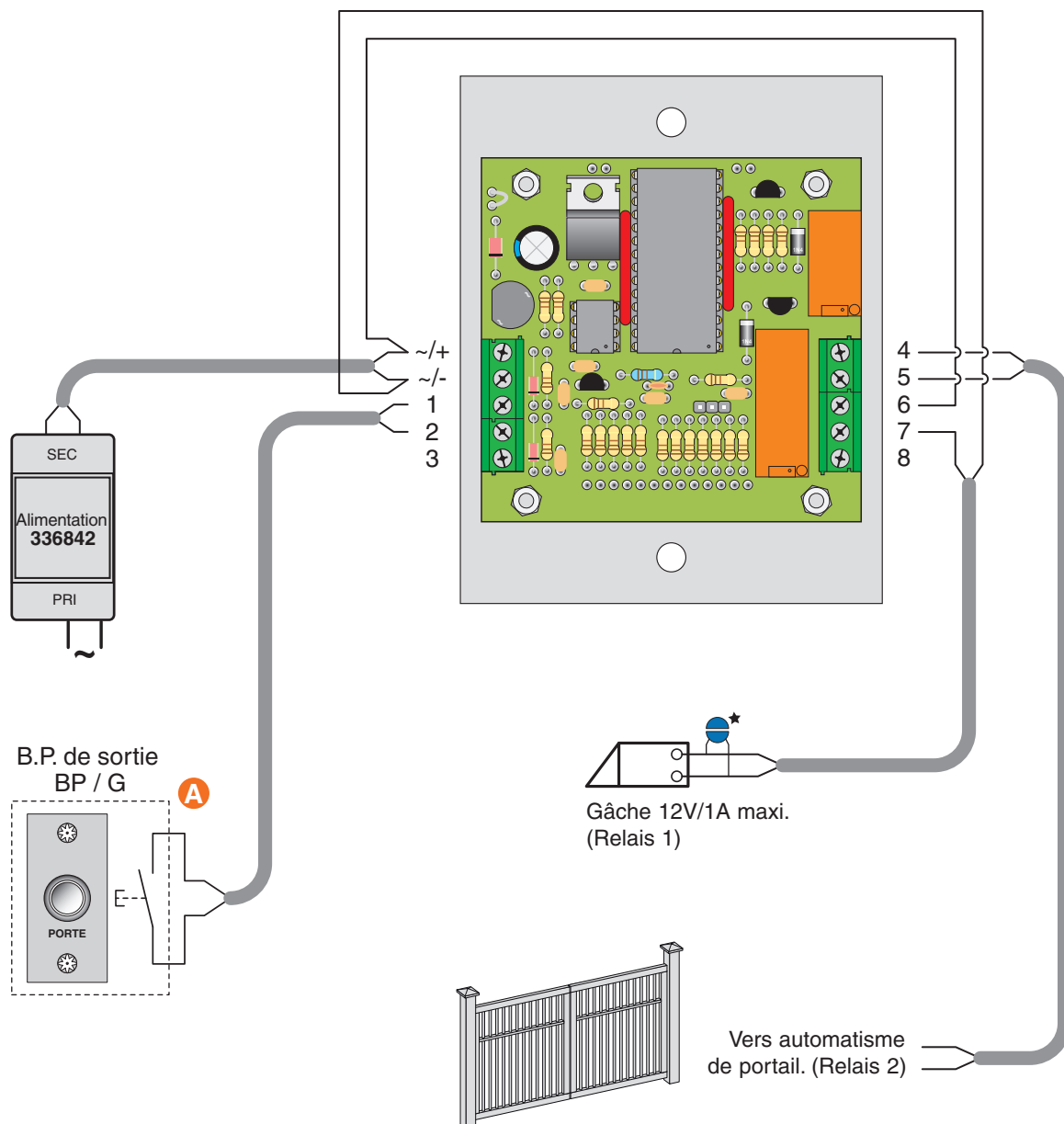

\* Si autre produit que Bticino, raccorder impérativement la varistance sur la gâche électrique livrée avec le clavier codé

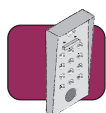

## Schéma de câblage

### Schéma 4 Installation avec gâche à rupture de courant ou ventouse.

**A** Dans le cas d'utilisation d'un contact à clé, celui-ci devra être raccordé entre les bornes 1 & 2 (comme pour le BP de sortie).

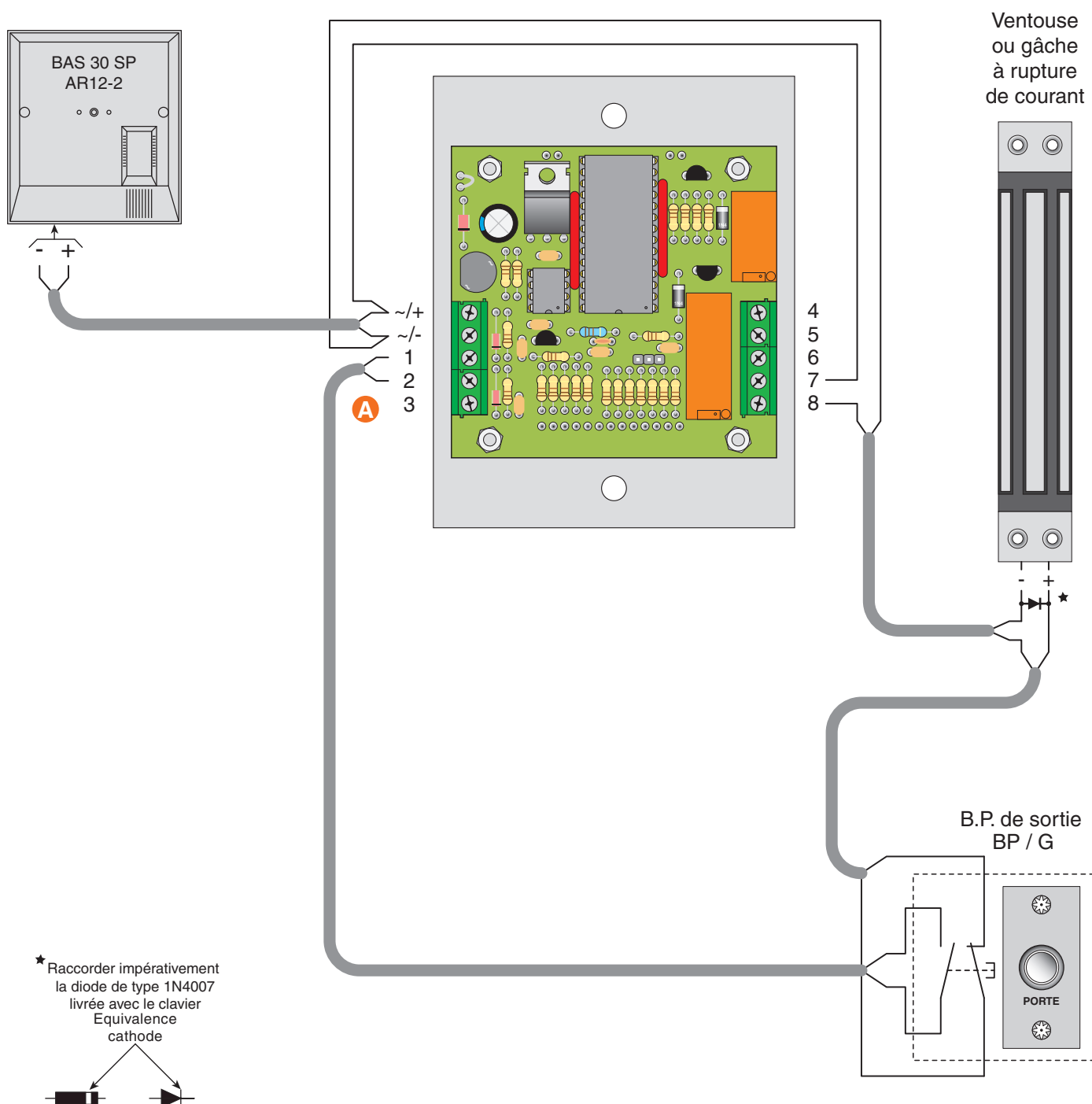



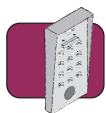

### Schéma de câblage

#### Schéma 5 Installation avec relais de découplage et / ou fonction ouverture libre.

Le relais de découplage doit être utilisé lorsque l'installation est câblée avec une gâche ou des ventouses à forte consommation. L'alimentation du clavier sera dissociée de celle des gâches ou ventouses.

- A** Une ouverture libre peut se faire lorsque l'Horloge est activée et qu'une personne appuie sur la touche "0" du clavier.
- B** Relais de découplage réf. 336220 - Courant maximum 5 Ampères -

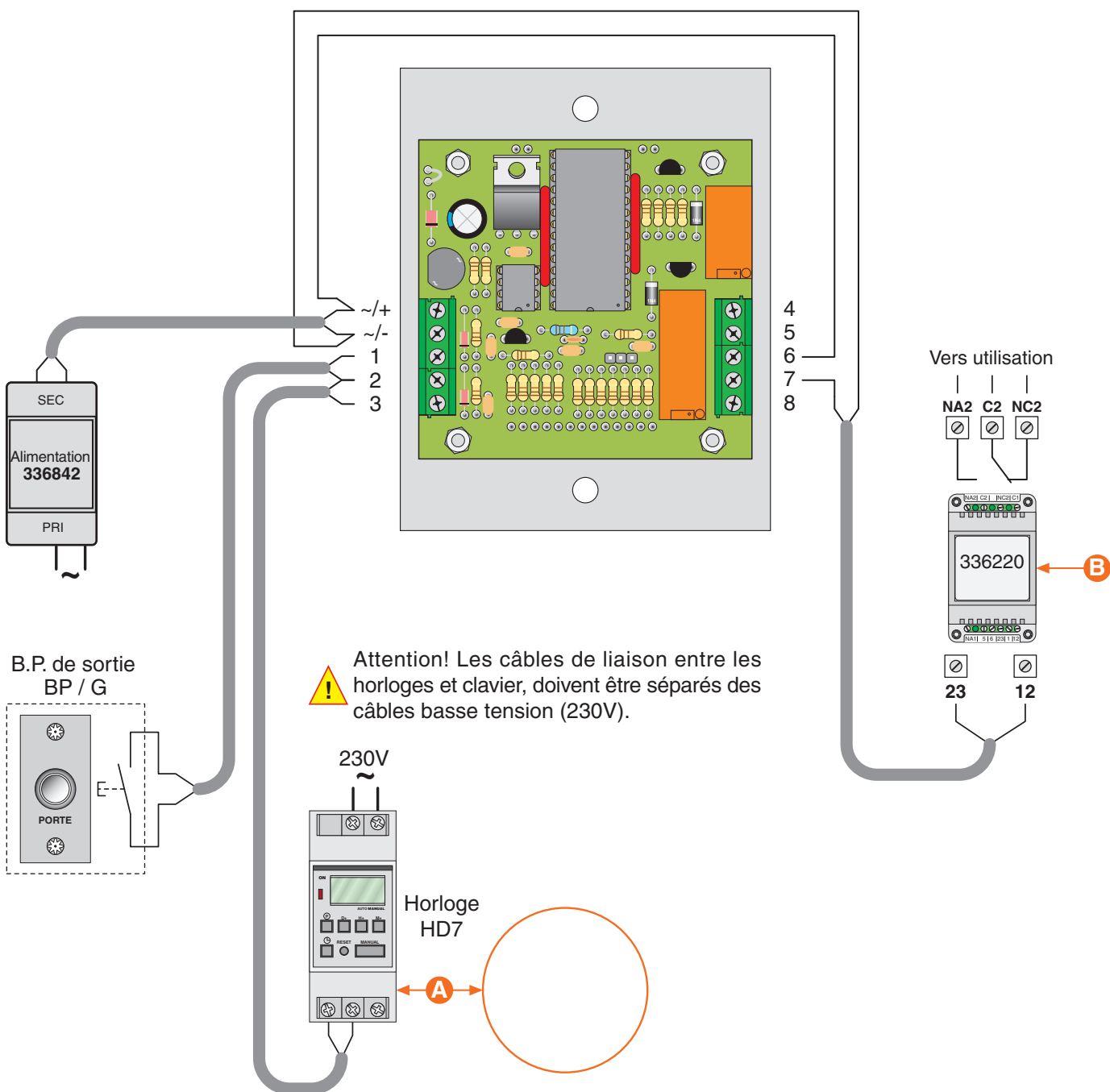

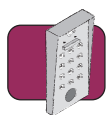







## Programmation rapide d'un code sur le relais 1

**ATTENTION :** Le code utilisateur (code d'ouverture porte) et le code maître (code d'entrée en programmation) seront en 5 termes.  
**Le ou les codes utilisateurs doivent être différents du code maître.**

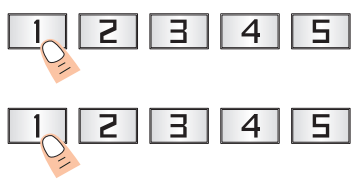
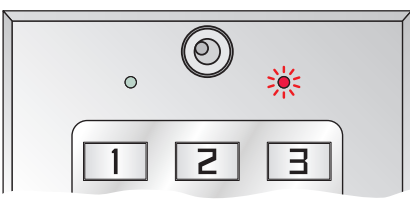
Exemple de programmation avec :

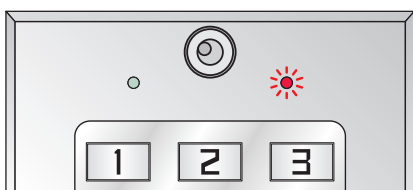
un code maître (code d'entrée en programmation) : 68954

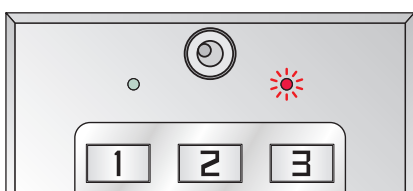
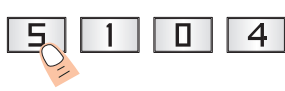
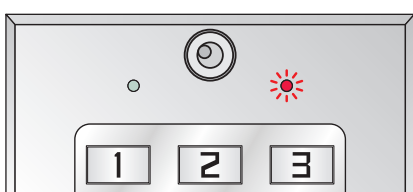
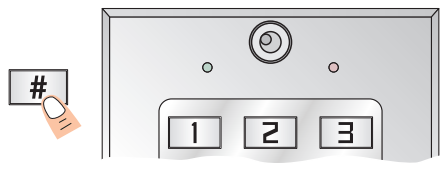
un code utilisateur (code d'ouverture porte) : 42876

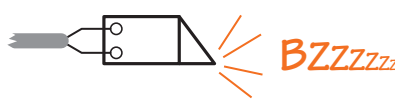
<p><b>1</b></p> <p>Tout d'abord, programmation du code maître. Taper 2 fois le code maître d'usine (12345)</p> 	<p><b>2</b></p> <p>La led rouge en façade s'allume.</p> 	<p><b>3</b></p> <p>Taper 60 suivi du nouveau code maître. Dans cet exemple : 68954</p> 										
<p><b>4</b></p> <p>La led rouge s'éteint une seconde, puis elle s'allume de nouveau.</p> 	<p><b>5</b></p> <p>Le code maître est maintenant programmé. Pour programmer un code utilisateur, passer directement à l'étape 6.</p> <p>Pour sortir de la programmation, appuyer sur la touche #. Il faudra alors retaper 2 fois le code maître pour retourner en programmation.</p>	<p><b>6</b></p> <p>Maintenant, programmation du code utilisateur. Taper 00 suivi du code utilisateur. Dans cet exemple : 42876</p> 										
<p><b>7</b></p> <p>La led rouge s'éteint une seconde, puis elle s'allume de nouveau.</p> 	<p><b>8</b></p> <p>Le code utilisateur est maintenant programmé. Pour programmer une temporisation, passer directement à l'étape 9.</p> <p>Pour sortir de la programmation, appuyer sur la touche #. Il faudra alors retaper 2 fois le code maître pour retourner en programmation.</p>	<p><b>9</b></p> <p>Maintenant, programmation de la temporisation d'ouverture porte. Taper 51 suivi de la valeur de la temporisation désirée (01 à 99 secondes ou 00 pour un fonctionnement en mode bistable). Dans cet exemple : 4 secondes</p> 										
<p><b>10</b></p> <p>La led rouge s'éteint une seconde, puis elle s'allume de nouveau.</p> 	<p><b>11</b></p> <p>Appuyer sur la touche # pour sortir de la programmation. La led rouge s'éteint.</p> 	<p><b>12</b></p> <p>Pour être sûr de la programmation, composer le code utilisateur précédemment enregistré. Dans cet exemple : 42876</p> 										
<p>La led rouge s'allume le temps de la temporisation et la gâche se déclenche</p>  		<p><b>13</b></p> <p><b>14</b></p> <p>Noter les codes rentrés :</p> <p>Code maître</p> <table border="1" style="width: 100%; text-align: center;"> <tr><td> </td><td> </td><td> </td><td> </td></tr> </table> <p>Code utilisateur</p> <table border="1" style="width: 100%; text-align: center;"> <tr><td>0</td><td>0</td><td> </td><td> </td><td> </td><td> </td></tr> </table>					0	0				
0	0											

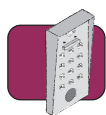







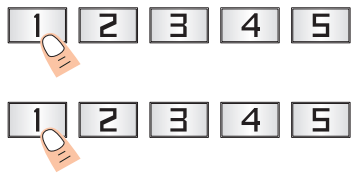
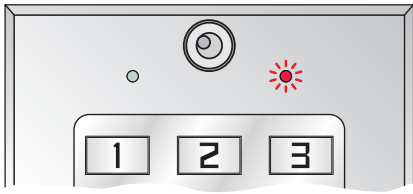

## Programmation rapide d'un code sur le relais 2

**ATTENTION :** Le code utilisateur (code d'ouverture porte) et le code maître (code d'entrée en programmation) seront en 5 termes.  
**Le ou les codes utilisateurs doivent être différents du code maître.**

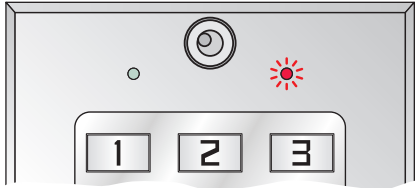
Exemple de programmation avec :

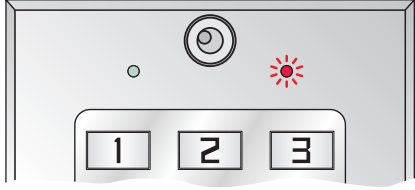
un code maître (code d'entrée en programmation) : 68954

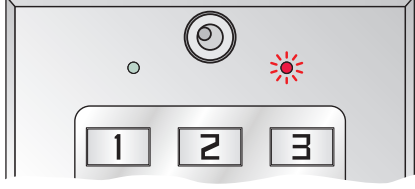
un code utilisateur (code d'ouverture porte) : 44865

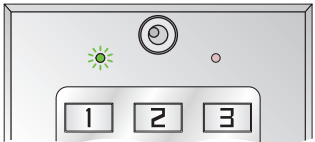
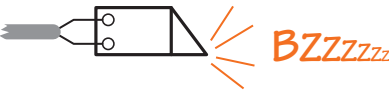
<p>Si cela n'est déjà fait :  <b>1</b> Programmation du code maître.          Taper 2 fois le code maître d'usine (12345)</p> 	<p><b>2</b> La led rouge en façade s'allume.</p> 	<p><b>3</b> Taper 60 suivi du nouveau code maître.          Dans cet exemple : 68954</p> 										
<p><b>4</b> La led rouge s'éteint une seconde, puis elle s'allume de nouveau.</p> 	<p><b>5</b> Le code maître est maintenant programmé.          Pour programmer un code utilisateur, passer directement à l'étape 6.           Pour sortir de la programmation, appuyer sur la touche #.          Il faudra alors retaper 2 fois le code maître pour retourner en programmation.</p>	<p><b>6</b> Maintenant, programmation du code utilisateur. Taper 30 suivi du code utilisateur. Dans cet exemple : 44865</p> 										
<p><b>7</b> La led rouge s'éteint une seconde, puis elle s'allume de nouveau.</p> 	<p><b>8</b> Le code utilisateur est maintenant programmé.          Pour programmer une temporisation, passer directement à l'étape 9.           Pour sortir de la programmation, appuyer sur la touche #.          Il faudra alors retaper 2 fois le code maître pour retourner en programmation.</p>	<p><b>9</b> Maintenant, programmation de la temporisation d'ouverture porte.          Taper 52 suivi de la valeur de la temporisation désirée (01 à 99 secondes ou 00 pour un fonctionnement en mode bistable).          Dans cet exemple : 3 secondes</p> 										
<p><b>10</b> La led rouge s'éteint une seconde, puis elle s'allume de nouveau.</p> 	<p><b>11</b> Appuyer sur la touche # pour sortir de la programmation. La led rouge s'éteint.</p> 	<p><b>12</b> Pour être sûr de la programmation, composer le code utilisateur précédemment enregistré.          Dans cet exemple : 44865</p> 										
<p><b>13</b> La led verte s'allume le temps de la temporisation et la gâche se déclenche</p>  		<p><b>14</b> Noter les codes rentrés :</p> <p>Code maître</p> <table border="1" data-bbox="1125 1989 1354 2047"> <tr><td> </td><td> </td><td> </td><td> </td></tr> </table> <p>Code utilisateur</p> <table border="1" data-bbox="1078 2092 1401 2150"> <tr><td>3</td><td>0</td><td> </td><td> </td><td> </td><td> </td></tr> </table>					3	0				
3	0											

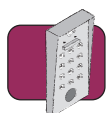

## Programmation de plusieurs codes utilisateurs

**ATTENTION :** Le ou les codes utilisateurs (code d'ouverture porte) doivent être différents du code maître (code d'entrée en programmation).

- Pour enregistrer des codes sur le relais 1, utiliser les numéros d'ordre compris entre 00 et 29.
- Pour enregistrer des codes sur le relais 2, utiliser les numéros d'ordre compris entre 30 et 49.

Penser à noter les codes sur le tableau d'affectation ci-contre.

<b>1 - 5</b>		
Enregistrer un code maître (si cela n'est pas déjà fait). Voir étapes 1 à 5 de la page 9.		
<b>6</b>	<b>7</b>	<b>8</b>
Taper 2 fois le code maître à 5 termes précédemment enregistré. Dans cet exemple : 68954	La led rouge en façade s'allume.	Composer maintenant le premier numéro d'ordre (voir tableau ci-contre) suivi du code utilisateur : Exemple pour le relais 1 : 74697
<b>9</b>	<b>10</b>	<b>11</b>
La led rouge s'éteint une seconde, puis elle s'allume de nouveau.	Composer ensuite le deuxième numéro d'ordre (voir tableau ci-contre) suivi du code utilisateur : Exemple pour le relais 1 : 52134	La led rouge s'éteint une seconde, puis elle s'allume de nouveau.
<b>12</b>	<b>13</b>	<b>14</b>
Composer ensuite le troisième numéro d'ordre (voir tableau ci-contre) suivi du code utilisateur : Exemple pour le relais 1 : 94352	La led rouge s'éteint une seconde, puis elle s'allume de nouveau.	Procéder de la même manière pour enregistrer d'autres codes.  Pour sortir de la programmation, appuyer sur la touche #.

Si pendant la programmation la led rouge clignote, une erreur s'est produite. A ce moment, appuyer sur la touche "#" et recommencer la programmation.

La programmation d'un code sur un numéro d'ordre déjà programmé effacera automatiquement l'ancien code.

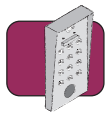

### Tableau d'affectation des codes

N° = numéro d'ordre à rentrer avant le code utilisateur

CODE = code utilisateur (code d'ouverture porte)

Nom = Nom de l'utilisateur (résident)

RELAIS 1					
N°	Code				Nom
00					
01					
02					
03					
04					
05					
06					
07					
08					
09					
10					
11					
12					
13					
14					
15					
16					
17					
18					
19					
20					
21					
22					
23					
24					
25					
26					
27					
28					
29					

RELAIS 2					
N°	Code				Nom
30					
31					
32					
33					
34					
35					
36					
37					
38					
39					
40					
41					
42					
43					
44					
45					
46					
47					
48					
49					

Code maître				



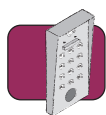

Programmation effectuée par :		Le :
Immeuble :		
N° :	Rue :	
Ville :		
Autres renseignements :		



## Effacement d'un ou plusieurs codes utilisateurs

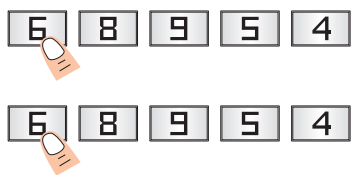

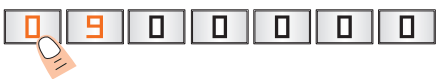
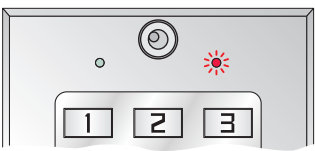
Un effacement total des codes utilisateurs en une seule fois n'est pas possible, d'où l'intérêt de noter les codes utilisateurs avec leur numéro d'ordre sur le tableau page 12.

### ● Dans le cas où le numéro d'ordre est connu :

<p><b>1</b> Taper 2 fois le code maître à 5 termes précédemment enregistré. Dans cet exemple : 68954</p> 	<p><b>2</b> La led rouge en façade s'allume.</p> 	<p><b>3</b> Composer maintenant le numéro d'ordre à effacer suivi de 5 zéros. Dans cet exemple : N° d'ordre 09</p> 
<p><b>4</b> La led rouge s'éteint une seconde, puis elle s'allume de nouveau.</p> 	<p><b>5</b> Le code enregistré sur le numéro d'ordre 09 est maintenant effacé. Procéder de la même manière pour effacer un autre code, ou pour sortir de la programmation appuyer sur la touche "#".</p> 	

### ● Dans le cas où le numéro d'ordre est inconnu.

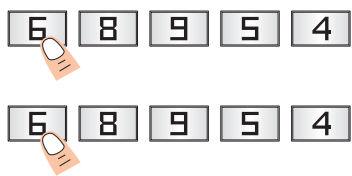
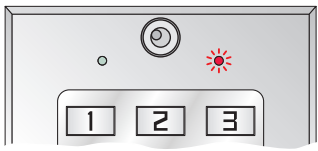
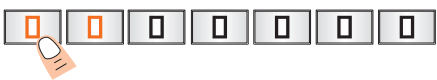
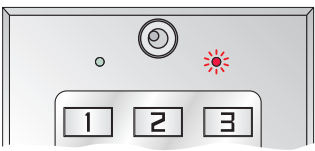
Il est préférable d'effacer tous les codes mémorisés des numéros d'ordre de "00" à "29" pour le relais 1 et de "30" à "49" pour le relais 2:

<p><b>1</b> Taper 2 fois le code maître 5 termes précédemment enregistré. Dans cet exemple : 68954</p> 	<p><b>2</b> La led rouge en façade s'allume.</p> 	<p><b>3</b> Composer maintenant le premier numéro d'ordre à effacer suivi de 5 zéros. Dans cet exemple, pour le relais 1 :</p> 
<p><b>4</b> La led rouge s'éteint une seconde, puis elle s'allume de nouveau.</p> 	<p><b>5</b> Procéder de la même manière pour tous les numéros d'ordre (01, 02, 03, etc...). Pour sortir de la programmation appuyer sur la touche "#".</p> 	

Si pendant la programmation la led rouge clignote, une erreur s'est produite. A ce moment, appuyer sur la touche "#" et recommencer la programmation.

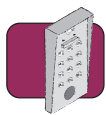





## Programmation des temporisations / Réinitialisation du code maître



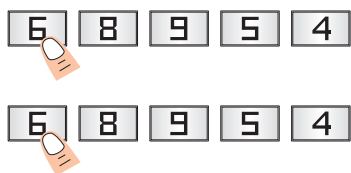

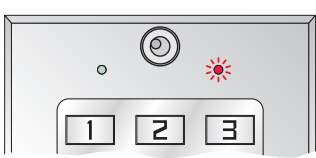
### ● Programmation de la temporisation d'ouverture de la porte :

La temporisation du relais peut être comprise entre 1 à 99 secondes (mode bistable), ou celui-ci peut fonctionner comme un interrupteur en lui programmant une temporisation "00" (mode bistable).

**ATTENTION :** Le mode bistable ne doit pas être utilisé si une alimentation 24V ou une gâche à émission de courant est raccordée. Le tercode ou la gâche serait définitivement endommagé.

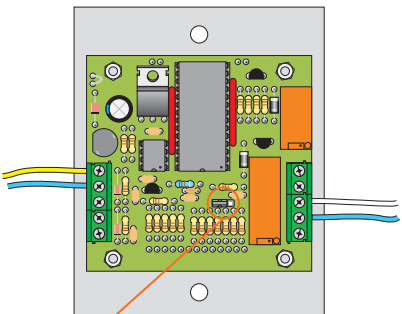
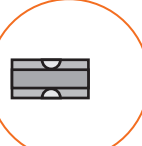
<p><b>1</b> Taper 2 fois le code maître à 5 termes précédemment enregistré. Dans cet exemple : 68954</p> 	<p><b>2</b> La led rouge en façade s'allume.</p> 	<p><b>3</b> Composer maintenant le numéro d'ordre 51 pour le relais 1 ou 52 pour le relais 2 suivi de la valeur de la temporisation souhaitée (obligatoirement à 2 termes). Dans cet exemple : 4 secondes pour le relais 1.</p> 
<p><b>4</b> La led rouge s'éteint une seconde, puis elle s'allume de nouveau.</p> 	<p><b>5</b> Appuyer sur la touche "#" pour sortir de la programmation.</p>  <p>Le relais 1 a maintenant une temporisation de 4 secondes.</p> <p>Conseil : Pour un câblage avec gâche de type 2 temps ou automatisme de portail, mettre une temporisation de 1 seconde.</p>	

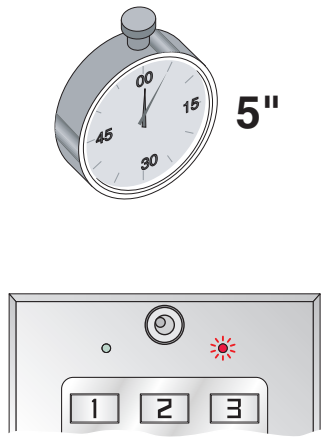
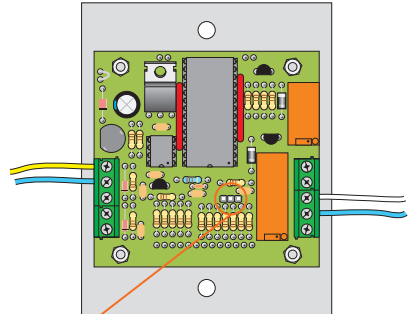
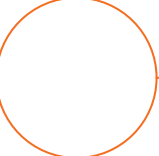
### ● Réinitialisation du code maître en valeur d'usine (12345) :

<p><b>1</b> Retirer le clavier codé de son boîtier sailli et placer le cavalier livré comme ci-dessous :</p>  <p> Vue de face</p> <p> Vue de profil</p>	<p><b>2</b> Après environ 5 secondes la led rouge en façade s'allume, puis s'éteint.</p> 	<p><b>3</b> Retirer le cavalier. Le clavier codé est maintenant reprogrammé avec le code maître d'usine (12345). Les autres codes (codes d'ouverture) ne sont pas effacés.</p>  <p> Vue de face</p> <p> Vue de profil</p> <p>Pour enregistrer un code maître personnalisé, se reporter à la page 9, chapitres 1 à 5.</p>
--	--	---



Bticino

5 rue Jean Nicot

93691 Pantin Cedex

Tél.: 01.48.10.44.00

Fax: 01.48.10.44.44

[www.bticino.fr](http://www.bticino.fr)