

---

# LUNIS

## RADIATEUR SECHE-SERVIETTES

NOTICE D'UTILISATION  
ET D'INSTALLATION

À conserver par l'utilisateur

F

EN

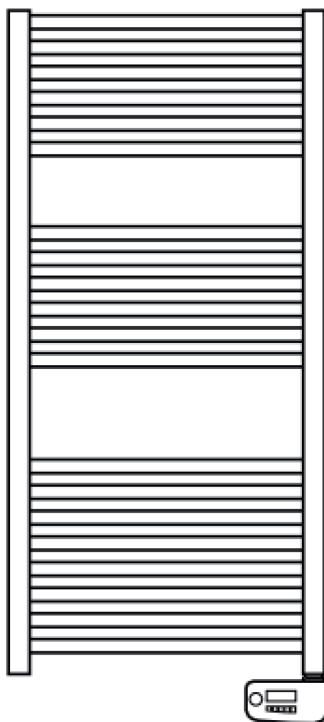

<b>Mise en garde</b> .....	2
<b>Installation</b> .....	4
Préparer l'installation de l'appareil.....	4
Raccorder l'appareil.....	6
Entretien.....	7
<b>Utilisation</b> .....	8
Le boîtier de commande.....	8
Première mise en marche.....	8
<i>Réglage du jour et de l'heure</i> .....	8
Les différents modes de fonctionnement.....	9
Fonctionnement du dispositif.....	9
Mode Fil Pilote.....	9
Mode Confort.....	9
Mode Eco/Nuit.....	10
Mode Hors-Gel.....	10
Mode Timer/Prog.....	10
<i>Réglage du programme P3</i> .....	11
Mode Boost.....	11
<b>Fonctions avancées</b> .....	12
Détection de fenêtre ouverte.....	12
Anticipation de chauffe.....	12
Détection de présence.....	12
La fonction BIP.....	13
Verrouillage du boîtier de commande.....	13
L'indicateur de consommation.....	13
<b>Le menu Expert</b> .....	14
<b>En cas de problème</b> .....	15
<b>Caractéristiques</b> .....	17

# Mise en garde





Attention :  
Surface très  
chaude  
Caution  
hot surface

**Attention surface très chaude. Caution hot surface.**  
**ATTENTION : Certaines parties de ce produit peuvent devenir très chaudes et provoquer des brûlures. Il faut prêter une attention particulière en présence d'enfants et de personnes vulnérables.**

- Il convient de maintenir à distance de cet appareil les enfants de moins de 3 ans, à moins qu'ils ne soient sous une surveillance continue.
- Les enfants âgés entre 3 ans et 8 ans doivent uniquement mettre l'appareil en marche ou à l'arrêt, à condition que ce dernier ait été placé ou installé dans une position normale prévue et que ces enfants disposent d'une surveillance ou aient reçu des instructions quant à l'utilisation de l'appareil en toute sécurité et en comprenant bien les dangers potentiels. Les enfants âgés entre 3 ans et 8 ans ne doivent ni brancher, ni régler, ni nettoyer l'appareil, et ni réaliser l'entretien de l'utilisateur.
- Cet appareil peut être utilisé par des enfants âgés d'au moins 8 ans et par des personnes ayant des capacités physiques, sensorielles ou mentales réduites ou dénuées d'expérience ou de connaissance, s'ils (si elles) sont correctement surveillé(e)s ou si des instructions relatives à l'utilisation de l'appareil en toute sécurité leur ont été données et si les risques encourus ont été appréhendés. Les enfants ne doivent pas jouer avec l'appareil. Le nettoyage et l'entretien par l'utilisateur ne doivent pas être effectués par des enfants sans surveillance.
- Cet appareil ne doit être branché ou raccordé, selon les règles et normes en application, que par une personne habilitée.
- Pour éviter tout danger pour les très jeunes enfants, il est recommandé d'installer cet appareil de façon telle que le barreau chauffant le plus bas soit au moins 600 mm au-dessus du sol.
- Cet appareil ne doit être branché ou raccordé, selon les règles et normes en application, que par une personne habilitée.
- Si le câble d'alimentation est endommagé, il doit être remplacé par le fabricant, son service après-vente ou des personnes de qualification similaire afin d'éviter un danger.

- A la première mise en chauffe, une légère odeur peu apparaître correspondant à l'évacuation des éventuelles traces liées à la fabrication de l'appareil.
- La notice d'utilisation de cet appareil est disponible en vous connectant sur le site Internet du fabricant indiqué sur le bon de garantie présent dans cette notice.
- Un système de gestion d'énergie ou de délestage par coupure d'alimentation est incompatible avec nos appareils. Il détériore le thermostat.
- Pour des raisons de sécurité, il est formellement interdit de re-remplir les appareils. En cas de besoin, contactez un professionnel qualifié.
- Pour assurer un bon fonctionnement du ventilateur (selon modèle), il est recommandé de ne pas obstruer ou recouvrir la sortie d'air (notamment par une serviette). Cela risquerait de provoquer la mise en sécurité du ventilateur.
- Veillez à ne pas positionner de peignoir sur le boîtier de commande.
- Avant de procéder à l'entretien du radiateur sèche-serviettes, éteignez-le et laissez-le refroidir. Ne jamais utiliser de produits abrasifs et de solvants.
- Ne pas installer l'appareil juste en dessous d'une prise de courant.
- La surface de l'appareil pouvant être très chaude, veuillez prêter une attention particulière si vous y posez des vêtements délicats (ex : nylon,....). Assurez-vous que le linge ne décolore pas avant de le poser sur le sèche-serviettes.
- Une fois l'installation terminée, enlevez le film de protection plastique du boîtier de commande afin d'éviter tout risque d'ingestion et d'étouffement.
- Afin d'éviter tout danger dû au réarmement intempestif du coupe-circuit thermique, cet appareil ne doit pas être alimenté par l'intermédiaire d'un interrupteur externe, comme une minuterie, ou être connecté à un circuit qui est régulièrement mis sous tension et hors tension par le fournisseur d'électricité.

	<p>Les appareils munis de ce symbole ne doivent pas être mis avec les ordures ménagères, mais doivent être collectés séparément et recyclés.</p> <p>La collecte et le recyclage des produits en fin de vie doivent être effectués selon les dispositions et les décrets locaux.</p>
	<p>L'installation d'un appareil en altitude provoque une élévation de la température de sortie d'air (de l'ordre de 10°C par 1000 m de dénivelé). Il est fortement déconseillé de monter les appareils au-dessus d'une altitude de 1000m (risque de mauvais fonctionnement). Il est interdit de monter un appareil vertical horizontalement et vice-versa.</p>

## Installation

### PRÉPARER L'INSTALLATION DE L'APPAREIL

#### Règles d'installation

- Cet appareil a été conçu pour être installé dans un local résidentiel. Dans tout autre cas, veuillez consulter votre distributeur.
- L'installation doit être faite dans les règles de l'art et conforme aux normes en vigueur dans le pays d'installation (*NFC 15-100 pour la France*).
- Dans des locaux humides comme les salles de bains et les cuisines, vous devez installer le boîtier de raccordement au moins à 25 cm du sol. L'installation doit être équipée d'un dispositif de protection de type disjoncteur différentiel 30mA.

**Tenir l'appareil éloigné d'un courant d'air susceptible de perturber son fonctionnement** (ex : sous une Ventilation Mécanique Centralisée, etc...).

**Ne pas l'installer juste en dessous d'une prise de courant.**

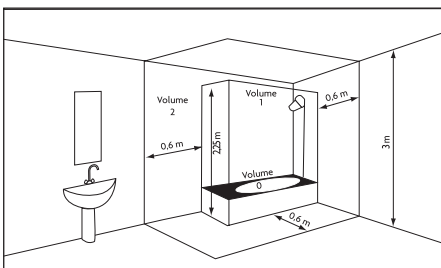

Volume 1	Pas d'appareil électrique
Volume 2	Appareil électrique IPX4

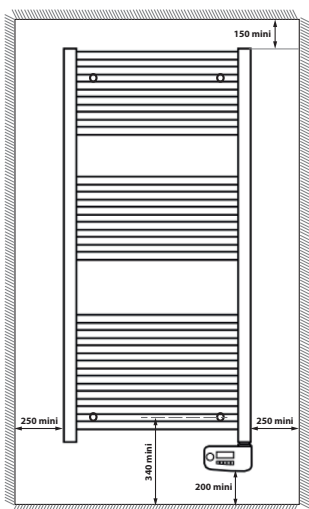

Respectez les distances minimales avec le mobilier pour l'emplacement de l'appareil.

Ne pas installer d'étagère au-dessus de l'appareil.

Le boîtier bas doit être au minimum à 5 mm du mur.

Pour éviter tout danger pour les très jeunes enfants, il est recommandé d'installer cet appareil de façon telle que le barreau chauffant le plus bas soit au moins 600 mm au-dessus du sol.

F

## RACCORDER L'APPAREIL

### Règles de raccordement





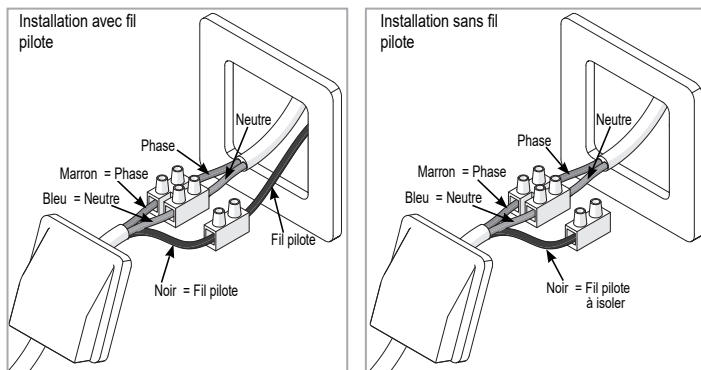

- L'appareil doit être alimenté en 230V Monophasé 50Hz.
- L'alimentation de l'appareil doit être directement raccordée au réseau après le dispositif de coupure omnipolaire conforme aux règles d'installation.
- Le raccordement au secteur se fera à l'aide du câble de l'appareil par l'intermédiaire d'un boîtier de raccordement. Dans des locaux humides comme les salles de bains et les cuisines, il faut installer le boîtier de raccordement au moins à 25 cm du sol.
- **Le raccordement à la terre est interdit. Ne pas brancher le fil pilote (fil noir) à la terre.**
- L'alimentation doit être directement raccordée au réseau après le dispositif de coupure omnipolaire ayant une distance d'ouverture des contacts d'au moins 3 mm sans interrupteur intermédiaire.
- Si le câble d'alimentation est endommagé, il doit être remplacé par le fabricant, son service après-vente ou une personne de qualification similaire afin d'éviter un danger.
- Si vous utilisez le fil pilote et s'il est protégé par un différentiel 30mA (ex : salle de bains), il est nécessaire de protéger l'alimentation du fil pilote sur ce différentiel.
- Si vous voulez utiliser un délesteur, choisissez un délesteur à sortie fil pilote et non un délesteur à sortie de puissance, afin de ne pas détériorer le thermostat.

### Schéma de raccordement de l'appareil

- Coupez le courant et branchez les fils d'après le schéma suivant :



- Pour vérifier la bonne transmission des ordres de programmation, procédez aux vérifications suivantes :

Ordres reçus	Oscilloscope Réf/Neutre	Mode obtenu
0 volt		CONFORT
230 V 3 s/5 min		CONFORT - 1° C
230 V 7 s/5 min		CONFORT - 2° C
230 V		ECO
- 115 V négatif		HORS GEL
+ 115 V positif		ARRET CHAUFFAGE

- Dans le cadre de la programmation par fil pilote ou courant porteur, les ordres hors gel ou délestage sont prioritaires.
- Le délai de basculement du mode Confort vers le mode Eco est de l'ordre de 12 secondes.
- Le délai de basculement du mode Confort -1/-2 vers Confort est de l'ordre de 5 minutes.

## ENTRETIEN

Avant toute action d'entretien, coupez l'alimentation électrique de l'appareil. Pour conserver les performances de l'appareil, il est nécessaire, environ deux fois par an, d'effectuer son dépoussiérage.

**Ne jamais utiliser de produits abrasifs et de solvants.**



# Utilisation

## LE BOITIER DE COMMANDE

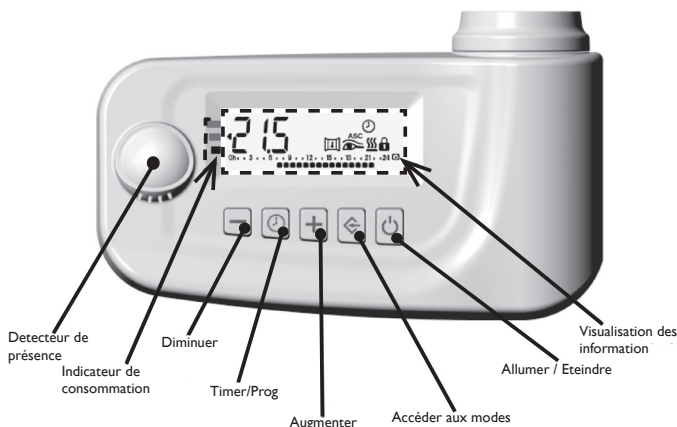

## PREMIERE MISE EN MARCHÉ



Appuyez sur la touche  pour allumer l'appareil ou le mettre en mode Veille. Une fois activé, l'heure actuelle s'affiche à l'écran ainsi que le mode de fonctionnement et la température.

En mode Veille, l'heure actuelle, le jour de la semaine et le message : « Stb » sont affichés.

### Note :

Lorsque l'appareil passe en mode Veille, il bipé deux fois.  
Lorsque l'appareil est activé, il bipé une fois.

### Réglage du jour de la semaine et de l'heure

-Entrez dans le mode Veille «» et appuyez sur le bouton  au moins 3 secondes.

-tEd (time End date) s'affiche à l'écran. Validez avec le bouton .

-Appuyez sur [+] ou [-] pour vous positionnez sur le bon jour de la semaine puis validez avec le bouton  (1=lundi ; 2 = mardi ; 3 = mercredi ...).

-Les heures se mettent à clignoter.

-Appuyez sur les boutons [+] ou [-] pour régler l'heure puis validez avec le bouton .

-Les minutes clignotent. Appuyez sur les boutons [+] ou [-] pour régler les minutes puis validez avec le bouton .







A la fin de la procédure, retour au mode Veille «».



11: 16

## I. FONCTIONNEMENT DU DISPOSITIF

Appuyez sur la touche  pour sélectionner le mode de fonctionnement souhaité. Une icône à l'écran indique le mode de fonctionnement sélectionné, selon le tableau suivant :

						
Allumer/ Veille	Fil pilote	Confort	Eco	Hors gel	Timer/Prog	Boost

### MODE FIL PILOTE

En mode « Fil pilote », l'appareil est géré par un système de contrôle central qui définit le mode de fonctionnement de tous les appareils connectés. L'appareil fonctionne avec le système « Fil pilote » le plus avancé à six commandes, qui permet les fonctions suivantes :

- 1. Veille : coupe l'alimentation de l'élément chauffant, le dispositif reste actif.
- 2. Confort : maintient la température de « Confort » définie par l'utilisateur.
- 3. Eco : maintient la température ambiante 3,5 °C sous la température de « Confort » avec un maximum de 19°C.
- 4. Hors-gel : maintient la température ambiante à 7 °C.
- 5. Confort -1 : maintient la température ambiante 1 °C sous la température de « Confort ».
- 6. Confort -2 : maintient la température ambiante 2 °C sous la température de « Confort ».

L'utilisateur peut régler la température souhaitée sur l'appareil :

- Appuyez sur le bouton  jusqu'à ce que l'écran affiche l'icône « Fil pilote ».
- Réglez la température en utilisant les boutons [+] et [-] puis attendez jusqu'à ce que la température affichée arrête de clignoter.

### MODE CONFORT \*

- « Confort » garde la température ambiante stable à une valeur sélectionnée. Pour sélectionner ce mode de fonctionnement :
- Appuyez sur le bouton  jusqu'à ce que l'écran affiche l'icône « Confort »
- Réglez la température désirée.
- Utilisez les boutons [+] et [-] .

## MODE ECO/NUIT



- Le mode « Eco/Nuit » définit une valeur de température inférieure à la valeur de température de « Confort ». La température ECO/NUIT maximum est de 19°C ou 0,5°C inférieur à la température de confort. Nous recommandons de sélectionner ce mode de fonctionnement pendant la nuit ou lorsque la pièce est inoccupée pendant 2 heures ou plus.
- Par défaut, la température du Mode Nuit est réglée à 15,5°C.
- Appuyez sur le bouton  jusqu'à ce que l'écran affiche l'icône « Nuit ».
- Réglez la température en utilisant les boutons [+] et [-] .

## MODE HORS-GEL

- En mode « Hors-gel », la température est fixée à 7 °C. Le dispositif active l'élément chauffant lorsque la température ambiante tombe en dessous de 7 °C. Nous recommandons de sélectionner ce mode de fonctionnement lorsque la pièce est inoccupée pendant plusieurs jours.
- Appuyez sur le bouton  jusqu'à ce que l'écran affiche l'icône « Hors-gel ».

## MODE TIMER/PROG

Ce mode de fonctionnement permet à l'utilisateur de configurer différentes valeurs de température pour chaque heure de chaque jour de la semaine. Les températures de « Confort »/« Nuit » et les intervalles de temps associés peuvent ainsi être programmés.

- Pour activer cette fonction, appuyez sur le bouton  jusqu'à ce que l'écran affiche l'icône «  » .

## Le mode PROG

Votre appareil possède 3 programmes (P1, P2, P3). Les 2 premiers sont pré-enregistrés et non modifiables. Le troisième P3 vous laisse le choix de votre propre réglage.



Pour choisir le programme souhaité, pressez le bouton .

Pressez à nouveau de bouton  pour changer le programme désiré.

P1	MON-FRI	0	1	2	3	4	5	6	7	8	9	10	11	12	13	14	15	16	17	18	19	20	21	22	23
P1	SAT-SUN	0	1	2	3	4	5	6	7	8	9	10	11	12	13	14	15	16	17	18	19	20	21	22	23

P2	MON-SUN	0	1	2	3	4	5	6	7	8	9	10	11	12	13	14	15	16	17	18	19	20	21	22	23

## Réglage du programme P3 en mode PROG

Entrez dans le mode « Veille » avec le bouton , ensuite appuyez sur le bouton  au moins 3 secondes.

-tEd (time End date) s'affiche à l'écran.

-Appuyez sur [+], « Pro9 » s'affiche à l'écran, validez avec le bouton .

-A l'écran s'affiche l'heure 00:00 et le jour 1.

-Sélectionnez vos périodes nuit (espace blanc) avec le bouton [-] et vos périodes confort (espace noir) avec le bouton [+], puis validez avec le bouton .

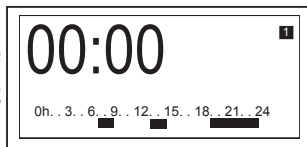



Vous êtes passés au jour 2. Saisissez à nouveau vos

périodes nuit et vos périodes confort et ainsi de suite jusqu'au jour 7.

Si vous souhaitez copier la programmation du jour 1 sur le jour 2, cliquez sur , le jour 2 sera validé automatiquement et vous passerez au jour3.

## MODE BOOST (réglable de 15 à 120mn)

Le mode « BOOST » peut être utilisé pour réchauffer rapidement la pièce ou pour accélérer le séchage des serviettes.

-Appuyez sur le bouton  jusqu'à ce que l'écran affiche le temps (ex : 90') et l'icône témoin de chauffe .



L'appareil est activé à la puissance maximale pendant

la durée choisie, jusqu'à une température ambiante maximale de 30 °C.

Vous pouvez modifier le temps en appuyant sur la touche [+] ou [-].

Le mode « BOOST » s'arrête automatiquement après le temps écoulé et l'appareil revient au mode de fonctionnement préalablement sélectionné.

L'utilisateur peut, à tout moment, passer à un autre mode de fonctionnement en appuyant simplement sur le bouton .

### **Détection de fenêtre ouverte**

Cette fonction permet à l'appareil de détecter si une fenêtre est ouverte et passe en mode Hors Gel (7°C). A la fermeture de la fenêtre, vous devez appuyer sur le bouton  pour que l'appareil se mette à chauffer et remonte à la température de consigne préalablement choisie. Cette fonction est active par défaut.

#### **Activer / Désactiver la fonction Détection de fenêtre ouverte**

Mettre l'appareil en veille en appuyant sur le bouton .

Appuyez sur le bouton  quelques secondes. A l'écran s'affiche tEd.

Appuyez sur [+] jusqu'à atteindre Fun puis validez avec le bouton .

A l'écran s'affiche ON et l'icône Fenêtre, la fonction sera active.

Si vous souhaitez désactiver la fonction, appuyez sur [-]. A l'écran s'affichera OFF et l'icône Fenêtre, puis validez avec le bouton , la fonction sera inactive.

### **Anticipation de chauffe «ASC»**

Cette fonction anticipe légèrement le temps de chauffe avant l'horaire afin d'accroître le confort tout en réduisant la puissance totale de consommation. Cette fonction innovante est particulièrement utile pour accéder à la température demandée à l'heure demandée. Cette fonction est active par défaut.

#### **Activer / Désactiver la fonction Anticipation de chauffe**

-Mettre l'appareil en veille en appuyant sur le bouton .

-Appuyez sur le bouton  quelques secondes. A l'écran s'affiche tEd.

-Appuyez sur [+] jusqu'à atteindre Fun puis validez avec le bouton .

-Passez la fonction fenêtre ouverte en validant avec le bouton .

-A l'écran s'affiche ON et ASC, validez avec le bouton , la fonction sera active.

-Si vous souhaitez désactiver la fonction, appuyez sur [-]. A l'écran s'affichera OFF et ASC, puis validez avec le bouton , la fonction sera inactive.

### **Détection de présence**

Votre appareil est équipé d'un capteur de mouvement qui détecte votre présence dans la pièce. Dans ce cas il chauffera en Mode Confort.

-Si vous vous absentez plus de 30 minutes, la température sera abaissée de 1°C.

-Si vous vous absentez plus de 60 minutes, la température sera abaissée de 2°C.

-Cette fonction est active par défaut.



#### **Activer / Désactiver la fonction Détection de présence**

-Mettre l'appareil en veille en appuyant sur le bouton .

-Appuyez sur le bouton  quelques secondes. A l'écran s'affiche tEd.

-Appuyez sur [+] jusqu'à atteindre Fun puis validez avec le bouton .







-Passez les fonctions fenêtre ouverte, anticipation de chauffe en validant avec .

- A l'écran s'affiche ON + «oeil», validez avec le bouton , le mode détection de présence sera activé.
- Si vous souhaitez désactiver la fonction détection de présence, appuyez sur [-]. A l'écran s'affichera OFF + «oeil» puis validez avec le bouton , la fonction sera inactive.

### **La fonction BIP**

Par défaut, un ou deux BIP sont émis à chaque pression sur une touche.  
Par défaut, le son reste actif lorsque l'on appuie sur le bouton Marche/Veille.

#### **Activer / Désactiver la fonction BIP**

- Mettre l'appareil en veille en appuyant sur le bouton .
- Appuyez sur le bouton  quelques secondes. A l'écran s'affiche tEd.
- Appuyez sur [+] jusqu'à atteindre Fun puis validez avec le bouton .
- Passez les fonctions fenêtre ouverte, anticipation de chauffe et détection de présence en validant avec le bouton .
- A l'écran s'affiche bON, validez avec le bouton , le BIP sera activé à chaque pression sur les touches.
- Si vous souhaitez supprimer les BIP, appuyez sur [-]. A l'écran s'affichera bOFF, puis validez avec le bouton , la fonction BIP sera inactive.



### **Verrouillage du boîtier de commande**

Afin d'éviter toutes manipulations intempestives du boîtier de commande, vous avez la possibilité de le verrouiller.

Pour verrouiller et déverrouiller le boîtier, appuyez sur le bouton  pendant quelques secondes, un cadenas apparaîtra ou disparaîtra.

Quelque soit le mode dans lequel vous êtes y compris dans le mode veille vous avez accès à cette fonction.

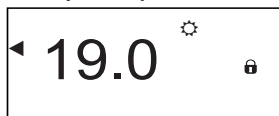

### **Indicateur de consommation**

Utilisez l'indicateur de consommation pour optimiser votre réglage. Quand l'indicateur de consommation se trouve au niveau du symbole vert, vous êtes à un niveau de température inférieur ou égal à la température conseillée.

Par défaut, la température de consigne est réglée à 19°C (température conseillée) et est modifiable de 7°C à 30°C.

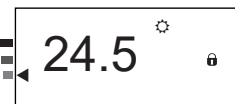

## Retour au réglage de base usine (rSt)

Votre appareil vous offre la possibilité de revenir au réglage de base ( Confort 19°C, Eco/Nuit 15,5°C).

-Mettre l'appareil en veille en appuyant sur le bouton .

-Appuyez sur le bouton  quelques secondes. A l'écran s'affiche tEd.

-Appuyez sur [+] jusqu'à atteindre rSt puis validez avec le bouton , rSt clignote.



-Appuyez sur les boutons  quelques secondes.

A l'écran s'affiche :

L'appareil est réinitialisé.

## MENU EXPERT

Mettre l'appareil en veille en appuyant sur le bouton .

Pour accéder aux fonctions avancées de l'appareil, appuyez sur les boutons  et + pendant quelques secondes. Ensuite saisir le mot de passe «3106» avec les boutons + et - en validant avec  à chaque digite.

A l'écran s'affichera :

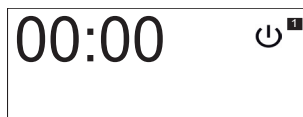

**OFSt** qui vous permet d'ajuster votre température de consigne par rapport à la température relevée dans la pièce si vous constatez une différence. La valeur d'étalonnage est comprise entre -3°C en dessous et +3°C au dessus de la température réglée. Vous pouvez ajuster la température avec les boutons + et - puis validez avec .

*Exemple : la température affichée sur votre radiateur est 20°C. Celle affichée sur votre thermomètre est de 22°C => choisissez la valeur d'étalonnage -2°C.*

**PuiS** permet de choisir les paramétrages de régulation selon la puissance (non applicable sur cette version d'IHM).

**StC** permet d'enregistrer une température de consigne maximum qui ne pourra pas être dépassée. (comprise entre 19°C et 30°C ; réglée par défaut à 30°C).

**b300** permet de tester la chauffe de l'appareil à pleine puissance pendant 300 secondes.

## EN CAS DE PROBLEME

F

Problème rencontré	Vérifications à faire
L'écran du boîtier de commande ne s'allume pas.	Vérifiez que l'appareil est bien alimenté électriquement.
La température d'ambiance est différente de celle affichée sur l'appareil.	Il est nécessaire d'attendre 6 heures au minimum pour que la température se stabilise. Il est possible, en fonction de votre installation, que vous releviez une température différente de celle affichée sur l'appareil (un écart de 0,5° C est normal). Dans ce cas, reportez-vous au «Menu Expert» OFSt.
L'appareil ne chauffe pas.	Vérifier que l'appareil est en mode Confort. Si vous êtes en programmation, vérifiez que vous êtes sur un plage horaire Confort. Assurez-vous que les disjoncteurs de l'installation sont enclenchés ou bien que le délesteur (si vous en avez un) n'a pas coupé le fonctionnement de l'appareil. Vérifiez la température de l'air de la pièce : si elle est trop élevée, l'appareil ne chauffe pas.
L'appareil chauffe tout le temps	Vérifiez que l'appareil n'est pas situé dans un courant d'air (porte ouverte à proximité, arrivée d'air froid par le boîtier de raccordement à l'arrière de l'appareil) ou que le réglage de la température n'a pas été modifié. Il peut y avoir un aléa dans le réseau électrique. En cas de problème (thermostat bloqué...), coupez l'alimentation de l'appareil (fusible, disjoncteur) pendant environ 10 minutes, puis rallumez-le. Si le phénomène se reproduit fréquemment, faites contrôler l'alimentation par votre électricien.
L'appareil ne chauffe pas assez.	Augmentez la température en appuyant sur +. Si le réglage est au maximum, faites les vérifications suivantes : - Vérifiez si un autre mode de chauffage existe dans la pièce. - Assurez-vous que votre appareil ne chauffe que la pièce (porte fermée). - Faites vérifier la tension d'alimentation de l'appareil. - Vérifiez si la puissance de votre appareil est adaptée à la taille de votre pièce (nous vous préconisons en moyenne 100 W/m <sup>2</sup> pour une hauteur de plafond de 2,50 m ou 40W/m <sup>3</sup> ).
L'appareil met du temps à chauffer.	La résistance électrique réchauffe le fluide qui se met progressive - ment et de façon naturelle en circulation à l'intérieur de l'appareil. Les propriétés d'inertie du fluide font que la température de surface de l'appareil n'atteint un niveau optimal qu'au bout de 15 min au minimum, ceci suivant la température ambiante de la pièce lors de la mise en chauffe de l'appareil.



Problème rencontré	Vérifications à faire
L'appareil est très chaud en surface.	Il est normal que l'appareil soit chaud lorsqu'il fonctionne, la température maximale de surface étant limitée conformément à la norme NF Electricité Performance. Si toutefois vous jugez que votre appareil est toujours trop chaud, vérifiez que la puissance est adaptée à la surface de votre pièce (nous vous préconisons 100W/m <sup>2</sup> pour une hauteur sous plafond de 2,50 m ou 40W/m <sup>3</sup> ) et que l'appareil n'est pas placé dans un courant d'air qui perturberait sa régulation.
Des traces de salissures apparaissent sur le mur autour de l'appareil.	En ambiance polluée, des salissures peuvent apparaître sur les sorties d'air de l'appareil ou au mur. Ce phénomène est lié à la mauvaise qualité de l'air ambiant (fumée de cigarettes, bougies, encens, cheminée,...). Il est conseillé dans ce cas de vérifier la bonne aération de la pièce (ventilation, entrée d'air, etc...).
Les derniers éléments hauts et bas sont plus tièdes que le reste de l'appareil	Pour le haut, les éléments supérieurs ne sont pas complètement remplis pour permettre la dilation du fluide thermodynamique. Ils se réchauffent seulement par conduction. Pour le bas, les éléments inférieurs canalisent le retour du fluide qui a transmis sa chaleur.
L'appareil ne suit pas les ordres de programmation interne.	Vérifiez que la date et l'heure sont réglées. Vérifiez que l'appareil est en Mode Programmation actif.
L'appareil ne suit pas les ordres de programmation externe.	Assurez-vous de la bonne utilisation de la centrale de programmation (voir notice d'utilisation de la centrale). Vérifiez que l'appareil est en Mode Fil Pilote  est sélectionné.

Si vous n'avez pas réussi à résoudre votre problème, contactez votre distributeur/installateur, munissez-vous des références de l'appareil. Elles sont situées sur le côté de l'appareil. Mesurez la température de la pièce.

Le Code commercial (C) et le Numéro de série (E) identifient auprès du constructeur l'appareil que vous venez d'acquérir.

- A** Normes, labels de qualité
- B** Marque commerciale
- C** Code commercial
- D** Référence de fabrication
- E** N° de série
- F** N° de constructeur

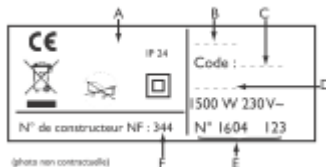

Points de collecte sur [www.quefairemesdechets.fr](http://www.quefairemesdechets.fr)  
Privilégiez la réparation ou le don de votre appareil !

## Caractéristiques

**F**

Référence du modèle	ORION - ORION ETROIT		
Caractéristique	Symbole	Valeur	Unité
<b>Puissance thermique</b>			
Puissance thermique nominale	P nom	0,5 à 0,75	kW
Puissance thermique minimale	Pmin	0,0	kW
Puissance thermique maximale continue	P max.c	0,75	kW
<b>Consommation d'électricité auxiliaire</b>			
A la puissance thermique nominale	el max	0,00	kW
A la puissance thermique minimale	el min	0,00	kW
En mode veille	el sb	0.00035 0.35	kW W
<b>Type de contrôle de la puissance thermique / de la température de la pièce</b>			
Caractéristique	Unité	Information complémentaire	
Contrôle électronique de la température de la pièce et programmateur hebdomadaire.	oui		
<b>Autres option de contrôle</b>			
Contrôle de la température de la pièce, avec détecteur de présence.	oui		
Contrôle de la température de la pièce, avec détecteur de fenêtre ouverte.	oui		
Option de contrôle à distance.	non		
Contrôle adaptif de l'activation.	oui		
Limitation de la durée d'activation.	non		
Capteur à globe noir.	non		
<b>Coordonnées de contact</b>	Idem plaque signalétique		

---

# Contents

---

<b>Warning</b> .....	19
<b>Installation</b> .....	21
Preparing the appliance's installation.....	21
Connecting the appliance.....	22
Maintenance.....	23
<b>Use</b> .....	24
Control unit.....	24
Switching the appliance on for the first time.....	24
<i>Setting the day and time</i> .....	24
The different operating modes.....	25
Operation of the device.....	25
Pilot Wire mode.....	25
Comfort mode.....	25
Eco/Night mode.....	26
Frost Protection mode.....	26
Timer/Prog mode.....	26
<i>P3 program setting</i> .....	26
Boost mode.....	27
<b>Advanced functions</b> .....	28
Open window detection.....	28
Anticipated heating.....	28
Presence detection.....	28
The BEEP function.....	29
Locking the control unit.....	29
Consumption indicator.....	30
Reset .....	30
<b>The Expert menu</b> .....	31
<b>Troubleshooting</b> .....	32
<b>Specifications</b> .....	34
<b>Warranty conditions</b> .....	35

# Warning





Attention :  
Surface très  
chaude  
Caution  
hot surface

**Caution hot surface.**

**WARNING : Some parts of this product may become very hot and cause burns on contact. Special care must be taken if children and vulnerable adults are present.**

- Children under 3 years must be kept away from this device, unless they are constantly supervised.
- Children between 3 and 8 years should only put the unit on or off , to provided that the latter has been placed or installed in a normal position and that these children have supervision or have received instructions on using the machine safely and understand the potential hazards. Children aged between 3 and 8 years must not connect or adjust or clean the device and perform maintenance or user.
- This unit can be used by older children at least 8 years and by people with physical, sensory or mental capabilities or lack of experience or knowledge , if they are monitored correctly or instructions for using the device safely were given to them and if the risks were apprehended. Children should not play with the device . Cleaning and maintenance by the user should not be performed by children without supervision.
- In order to avoid a hazard for very young children, this device should be installed so that the lowest heated rail is at least 600 mm above the floor.
- This device may only be plugged in or connected by an authorised person, according to valid regulations and rules.
- If power cable is damaged or too short, to avoid any danger it must be replaced by a qualified electrician using special tools.
- The user manual for the device is available from the after-sales department, on the number shown on the warranty form included with this manual.
- At the first heating, a slight odor may appear corresponding to the evacuation of any traces related to the manufacture of the device.

- For safety reasons, it is strictly forbidden to top up unmixed devices. If necessary, contact the manufacturer's After-Sales Service or a qualified technician.
- To ensure proper operation of the fan (depending on model), it is recommended not to obstruct or cover the air outlet (especially with a towel). Doing so may cause the fan to become unsafe.
- Be careful not to place a bathrobe on the control box.
- Before servicing the device, turn it off and allow it to cool down. Do not use abrasive products.
- As the surface of the device can be very hot, pay particular attention if you place delicate clothing (e.g. nylon) on it. Ensure that any laundry is colour-fast before placing it on the towel dryer.
- Do not install the device just under a fixed power socket or near curtains or other combustible materials.

	<p>Device carrying this symbol must never be disposed of with household waste, but must be collected separately for recycling.</p> <p>At the end of their life, products must be collected and recycled according to local regulations and ordinances.</p>
	<p>When an device is installed at a higher altitude, the air output temperature rises (around 10° C per 1000 m rise in ground). It is strongly advised not to mount the devices above an altitude of 1000m (risk of malfunction). It is forbidden to mount a vertical device horizontally and vice versa.</p>

# Installation

## INSTALLING THE DEVICE

### Where to install your device?

- This equipment was designed to be installed in a residence. Please ask your distributor before using it for any other purpose.
- The device should be installed according to normal trade practice and in compliance with legislation in the relevant country.
- The equipment is class 2 and is protected against splashed water IP 24. The device can be installed in volume 2 of a bathroom. It's forbidden to install the device in the volume 1. The device is to be installed so that switches and other controls cannot be touched by a person in the bath or shower.

### Do not install the device :

- In a draught that might affect adjustment (for example, under a central mechanical ventilation unit etc...).
- Just under a fixed power socket or near curtains or other combustible materials.

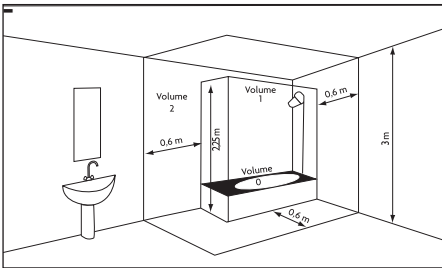

Volume 1	No electrical device
Volume 2	Electrical device IPX4

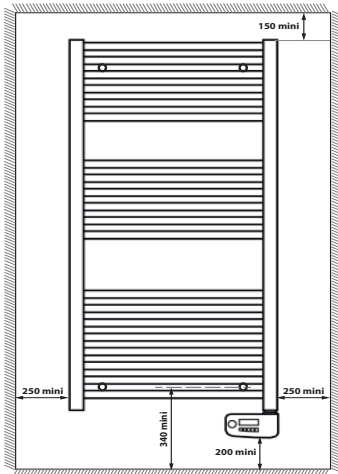

Locate the device within minimum distances from obstacles.

Do not install shelf above the device. The bottom case must be at least 5 mm from the wall.

In order to avoid a hazard for very young children, this device should be installed so that the lowest heated rail is at least 600 mm above the floor.

## ELECTRICAL CONNECTION OF THE DEVICE

### Wiring rules





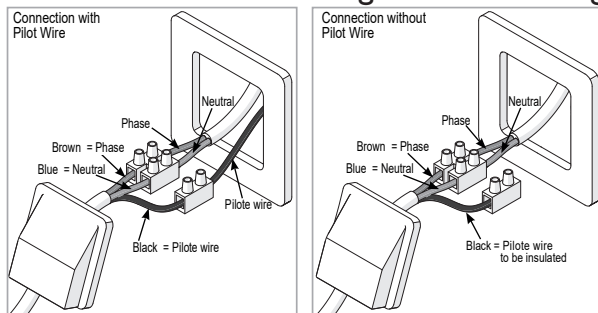

- The device must be powered with single phase 230V 50 Hz.
- The power supply to the device must be directly connected to the household power system after the circuit breaker and without intermediate switch.
- The unit will connect to the household power system through its power cable via a power socket. In humid areas such as bathrooms and kitchens, the power socket must be installed at 25 cm (9.8”) minimum above the floor.
- Connection to the earth is prohibited. Do not connect the pilot wire (black wire) to the earth.**
- The power supply must be directly connected to the household power system after the double-pole circuit breaker in accordance with installation rules.
- If the power cable is damaged, it must be replaced by the manufacturer, its customer service or similar qualified persons in order to avoid any risks.
- If you use the pilot wire and it is protected by a 30mA residual-current circuit breaker (e.g. bathroom), the pilot wire power must be protected on this residual-current circuit breaker.
- If you want to use a load-shedding device, choose one with a pilot wire outlet rather than one with power outlet, so as not to damage the thermostat.

### Device Wiring Diagram

- Turn off the power and connect the wires according to the following diagram:



- Perform the following checks to ensure that the programming commands are correctly transmitted:

Received commands	Oscilloscope Ref/ Neutral	Mode obtained
0 volt		COMFORT
230V 3 s/5 min		COMFORT - 1° C
230V 7 s/5 min		COMFORT - 2° C
230V		ECO
- 115V negative		FROST PROTECTION
+ 115V positive		HEATING OFF

- The frost protection or load shedding commands have priority in terms of pilot wire or carrier current programming.
- There is a delay of around 12 seconds for switching between Comfort and Eco mode.
- The delay for switching between Comfort -1/-2 to Comfort mode is around 5 minutes.

## MAINTENANCE

Ensure that all electrical power supplies have been cut off before maintenance work on the appliance. The appliance must be dusted twice a year to ensure its performance is maintained.

**Never use abrasive products and solvents.**



## CONTROL UNIT

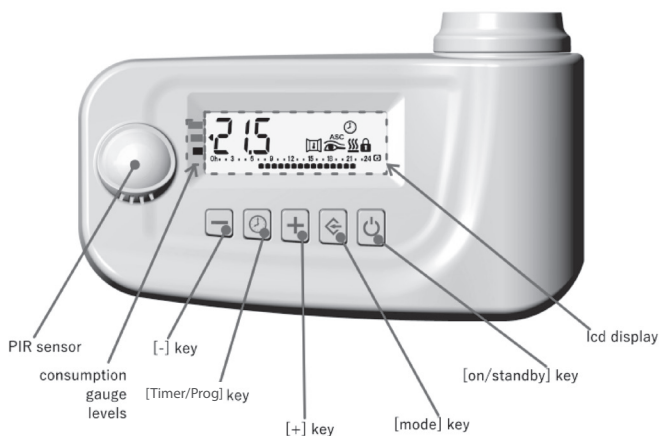

## SWITCHING THE APPLIANCE ON FOR THE FIRST TIME

Press the button to switch on the appliance or put it in Standby mode. Once activated, the current time, the operating mode, and temperature are displayed on the screen.

In Standby mode, the current time, the day of the week, and the "Stb" message are displayed.

**Note:**

The appliance beeps twice when switching to Standby mode. When the appliance is activated, it beeps once.

**Setting the day of the week and the time**

-Enter Standby mode "" and press the button for at least 3 seconds.  
-tEd (time End date) is displayed on the screen. Confirm with the button .

-Press [+] or [-] to reach the correct day of the week then confirm with the button (1= Monday; 2 = Tuesday; 3 = Wednesday ...).

-The time will begin to flash.

-Press the [+] or [-] buttons to set the hour then confirm with the button .

-The minutes begin to flash. Press the [+] or [-] buttons to set the minutes then confirm with the button .







After the procedure is completed, return to Standby mode "".

11: 16

# THE DIFFERENT OPERATING MODES

## I. OPERATION OF THE DEVICE

Press the button  to select the desired operating mode. An icon is displayed indicating the selected operating mode, as per the following table:

						
Switch on/ Standby	Pilot wire	Comfort	Eco	Frost protection	Timer/Prog	Boost

### PILOT WIRE MODE

In "Pilot Wire" mode, the appliance is controlled by a centralised system which defines the operating mode of all connected devices. This appliance works with the most advanced six-control "Pilot Wire" systems which provide the following functions:

- 1. Standby: cuts power to the heating element, while the appliance remains active.
- 2. Comfort: maintains the user-defined "Comfort" temperature.
- 3. Eco: maintains the room temperature at 3.5° C below the "Comfort" temperature, with a maximum temperature of 19° C.
- 4. Frost protection: maintains the room temperature at 7° C.
- 5. Comfort -1: maintains the room temperature at 1° C below the "Comfort" temperature.
- 6. Comfort -2: maintains the room temperature at 2° C below the "Comfort" temperature.

The user can set the temperature they desire on the appliance:

- Press the button  until the "Pilot wire" icon is displayed.
- Adjust the temperature using the [+] and [-] buttons, then wait until the displayed temperature stops flashing.

### COMFORT MODE \*

- "Comfort" maintains a stable room temperature at a selected level. To select this operating mode:
- Press the button  until the "Comfort" icon is displayed.
- Set the desired temperature.
- Use the [+] and [-] buttons.

## ECO/NIGHT MODE



- The "Eco/Night" mode defines a temperature that is lower than the "Comfort" temperature value. The maximum ECO/NIGHT temperature is 19° C or 0.5° C below the comfort temperature. We recommend that this operating mode is selected for the night or when the room is empty for more than 2 hours.
- The default Night Mode temperature is set at 15.5° C.
- Press the button  until the "Night" icon is displayed.
- Adjust the temperature using the [+] and [-] buttons.

## FROST PROTECTION MODE

- The temperature is set at 7° in "Frost protection" mode. The heating element is activated by the appliance when the room temperature falls below 7° C. We recommend that this operating mode is selected when the room is unoccupied for several days.
- Press the button  until the "Frost protection" icon is displayed.

## TIMER/PROG MODE

This operating mode lets the user set different temperatures for each hour of each day of the week. This allows the "Comfort"/"Night" temperatures and the associated time-based intervals to be programmed.

- To activate this function, press the button  until the "  " is displayed.

## PROG mode

Your appliance comes with 3 weekly programs (P1, P2, P3). The first 2 are pre-recorded and cannot be changed. You can choose your own setting using the third P3.



To choose a program, press the button .

Press the button  a second time to change the selected program.

P1	MON-FRI	0	1	2	3	4	5	6	7	8	9	10	11	12	13	14	15	16	17	18	19	20	21	22	23
P1	SAT-SUN	0	1	2	3	4	5	6	7	8	9	10	11	12	13	14	15	16	17	18	19	20	21	22	23

P2	MON-SUN	0	1	2	3	4	5	6	7	8	9	10	11	12	13	14	15	16	17	18	19	20	21	22	23

## Setting the P3 program in PROG mode

Enter "Standby" mode with the button , then press the button  for at least 3 seconds.

-tEd (time End date) is displayed on the screen.

-Press [+], "Pro9" is displayed, confirm with the button .

-The display shows the time as 00:00 on day 1.

-Select the night periods that suit you (white space) with the [-] button and your comfort periods (black space) with the [+] button, then confirm with the button .





You have now switched to day 2. Continue to enter your night and comfort periods for each day until reaching day 7.

If you want to copy day 1's program to day 2, click on , day 2 will be automatically confirmed and you will switch straight to day 3.

## **BOOST MODE** (adjustable from 15 to 120mn)

The "BOOST" mode can be used to heat the room quickly or to dry towels faster.

- Press the button  until the screen displays the time (e.g.: 90') and the heating indicator icon .

The device's maximum power is activated for the selected times, up to a maximum room temperature of 30° C.



You can change the times by pressing the [+] or [-] button.

The "BOOST" mode automatically stops after the time is up and the device switches back to the previous operating mode.

The user can switch to another operating mode at any time by simply pressing the button .

## ADVANCED FUNCTIONS

### **Open window detection**

With this function the appliance can detect if a window is open and switch to Frost Protection mode (7° C). After the window is closed, you will have to press the  button so that the appliance heats back up to the previously selected temperature. This function is active by default.

### **Activate/Deactivate the Window Open detection function**

Switch the appliance to standby by pressing the button .

Press the button  for a few seconds. tEd is displayed.

Press [+] until reaching Fun then confirm with the button .

ON is displayed on the screen along with the Window icon; the function will be activated.

The function can be deactivated by pressing [-]. OFF is displayed along with the Window icon, confirm with the button , the function will be inactive.

### **"ASC" Anticipated heating**

This function starts heating slightly before the scheduled time so that your comfort level is increased while total power consumption is reduced. This innovative function is particularly useful for arriving at the requested temperature at the requested time. This function is active by default.

### **Activate/Deactivate the Anticipated Heating**

-Switch the appliance to standby by pressing the button .

-Press the button  for a few seconds. tEd is displayed.

-Press [+] until reaching Fun then confirm with the button .

-Pass the window open function by confirming with the button .

-ON and ASC are displayed, confirm with the button , the function will be active.

-The function can be deactivated by pressing [-]. OFF and ASC are displayed on the screen, confirm with the button , the function will be inactive.

### **Presence detection**







Your appliance is equipped with a motion sensor that detects your presence in the room. When this happens, it will heat in Comfort Mode.

-If you leave the room for more than 30 minutes, the temperature will be lowered by 1° C.

-If you leave for more than 60 minutes, the temperature will be lowered by 2° C.

-This function is active by default.

## **Activate/Deactivate the Presence Detection function**

- Switch the appliance to standby by pressing the button .
- Press the button  for a few seconds. tEd is displayed.
- Press [+] until reaching Fun then confirm with the button .
- Pass the window open function, then the anticipated heating function, by confirming with the button .
- ON + "eye" are displayed, confirm with the button , the presence detection mode will be activated.
- The presence detection function can be deactivated by pressing [-]. OFF + "eye" are displayed on the screen, confirm with the button , the function will be inactive.







## **The BEEP function**

By default, one or two BEEPs are emitted each time a button is pressed.

The sound remains active by default when the On/Standby button is pressed.



## **Activate/Deactivate the BEEP function**

- Switch the appliance to standby by pressing the button .
- Press the button  for a few seconds. tEd is displayed.
- Press [+] until reaching Fun then confirm with the button .
- Pass the window open, anticipated heating, and presence detection functions by confirming with the button .
- bON is displayed, confirm with the button , the BEEP will be activated each time the buttons are pressed.
- If you want to turn off the BEEP, press [-]. bOFF will be displayed on the screen, confirm with the button , the BEEP function will be inactive.

## **Locking the control unit**

The control unit can be locked to avoid any accidental manipulation.

Lock and unlock the unit by pressing the button  for a few seconds, a padlock will appear or disappear.

This function can be accessed from any mode, including Standby.

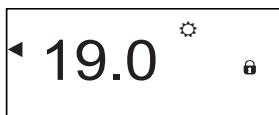

## Consumption indicator





The consumption indicator can be used to optimise your settings. When the consumption indicator is level with the green symbol the temperature is equal to or lower than the recommended temperature.

The default setpoint for the temperature is 19° C (recommended temperature) but can be modified from 7° C to 30° C.



## Reset

Your appliance gives you the option of returning to the basic setting.

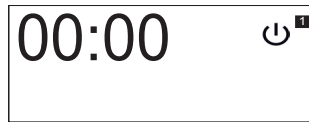

- Switch the appliance to standby by pressing the button .
  - Press the button  for a few seconds. tEd is displayed.
  - Press [+] until reaching **rSt** then confirm with the button .
  - rSt flashes.
  - Press the buttons  for a few seconds.
- On the screen is displayed :



Your appliance is reset.

## EXPERT MENU

Switch the appliance to standby by pressing the button .

To access the appliances' advanced functions, press the buttons  and + for a few seconds. Then enter the password "3106" with the + and - buttons, confirming each digit with .

The screen will display:

**OFSt** allows you to adjust your setpoint temperature in relation to the temperature recorded in the room if you notice a difference. The calibration value is between  $-3^{\circ}\text{C}$  below and  $+3^{\circ}\text{C}$  above the set temperature. Adjust the temperature with the + and - buttons then confirm with .

*Example: your radiator displays a temperature of  $20^{\circ}\text{C}$ . The temperature displayed on your thermometer is  $22^{\circ}\text{C}$  => choose the calibration value  $-2^{\circ}\text{C}$ .*

**PuiS** is used to select settings based on the power (not applicable to this model of HMI).

**StC** is used to record a maximum setpoint temperature which cannot be exceeded. (between  $19^{\circ}\text{C}$  and  $30^{\circ}\text{C}$ ; default temperature setting at  $30^{\circ}\text{C}$ ).

**b300** is used to test the appliance's capacity to heat at full power for 300 seconds.



## TROUBLESHOOTING

Problem encountered	Checks to perform
The control unit's screen does not light up.	Check that the appliance is correctly powered.
The room temperature is different from the temperature displayed by the appliance.	You will have to wait at least 6 hours for the temperature to stabilise. Depending on your installation, it is possible that your room temperature is slightly different from temperature displayed on the appliance (a difference of 0.5° C is normal). Refer to the "Expert Menu" OFSt if this is the case.
The appliance does not heat.	Check that the appliance is in Comfort mode. If you are in programming mode, check that the setting is on a Comfort time window. Make sure that your installation's circuit breakers have not tripped or that the load shedder (if you have one) has not cut the power to the appliance. Check the room temperature: if it is too hot the appliance will not heat up.
The appliance heats all the time	Check that the appliance is not situated in a draft (near an open door, where cold air can enter the connection box at the rear of the appliance) or ensure that the temperature control has not been changed. There could be an inherent danger in the electrical network. If there is a problem (thermostat stuck ...), cut the appliance's power supply (fuse, circuit breaker) for about 10 minutes, then turn it back on. Ask your electrician to check the system if the problem recurs frequently.
The appliance does not heat enough.	Increase the temperature by pressing +. If the setting is at maximum, check the following: <ul style="list-style-type: none"> <li>- Check that there is not another heat source in the room.</li> <li>- Ensure that your appliance is only heating the room (doors are closed).</li> <li>- Have the appliance's supply voltage checked.</li> <li>- Check if the appliance's power rating is suitable for the size of your room (we recommend an average of 100 W/m<sup>2</sup> for a ceiling height of 2.50 m or 40W/m<sup>3</sup>).</li> </ul>
The appliance heats slowly.	The electrical resistance heats the fluid which gradually starts to circulate inside the device. The inert quality of the fluid means that the surface of the appliance only reaches its optimal temperature after a minimum of 15 minutes, depending on the room temperature while the appliance is heating up.

Problem encountered	Checks to perform
The surface of the appliance is very hot.	It is normal for the appliance to be hot when operating, with a maximum surface temperature within the limits of the NF Electrical Performance standard. If, however, you think that your appliance is still too hot, check that its power rating is suitable for the volume of your room (we recommend 100 W/m <sup>2</sup> for a ceiling height of 2.50 m or 40W/m <sup>3</sup> ) and ensure it is not located in a draft which could interfere with its heat control.
Dirty marks can be seen on the walls around the appliance.	You may observe dirt on the appliance's air outlets or surrounding walls if it operates in a polluted environment. This phenomenon is related to the poor quality of the ambient air (cigarette smoke, candles, incense, fireplace ...). If this is the case, we advise that the room is correctly aired (ventilation, air inlet, etc.).
The top and bottom elements are cooler than the rest of appliance	The top elements are not completely filled to allow for the expansion of the thermodynamic fluid. They are heated uniquely by conduction. The bottom elements channel the return flow of the fluid which has transmitted its heat.
The appliance does not follow internal programming orders.	Check that the date and time are set. Check that the appliance is in Active Programming Mode.
The appliance does not follow external programming orders.	Make sure that you are using the programming unit correctly (see control unit user manual). Check that the device is in Pilot Wire Mode  .

If you have not found a solution for your problem, contact your distributor/installer with the references of your appliance. They can be found on the side of the appliance.

Measure the room temperature.

The Commercial code (C) and the appliance's Serial number (E) given by the manufacturer.

**A** Standards, Quality labels

**B** Trademark

**C** Commercial Code

**D** Manufacturing reference

**E** Serial number

**F** Manufacturer number

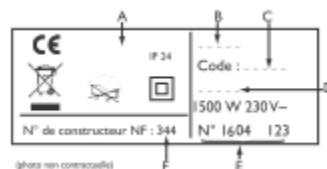

## Specifications

Model reference	ORION - ORION ETROIT		
Specification	Symbol	Value	Unit
<b>Heat output</b>			
Rated heat output	P nom	0.5 to 0.75	kW
Minimum heat output	Pmin	0.0	kW
Maximum continuous heat output	P max.c	0.75	kW
<b>Auxiliary electricity consumption</b>			
At rated heat output	el max	0.00	kW
At minimum heat output	el min	0.00	kW
In standby mode	el sb	0.00035 0.35	kW W
<b>Type of heat output/room temperature check</b>			
Specification	Unit	Additional information	
Electronic room temperature check and weekly programmer	yes		
<b>Other inspection options</b>			
Room temperature check, with presence detector.	yes		
Room temperature check, with open window detector.	yes		
Remote control option.	no		
Adaptive activation control.	yes		
Activation time limiter.	no		
Black globe sensor.	no		
<b>Contact details</b>	Idem identification plate		

# Warranty conditions

- The guarantee period is two years from the date of installation or purchase and may not exceed 30 months from the date of manufacture in the absence of a receipt.
- The guarantee covers the replacement and supply of components recognised as being defective, excluding any damages or interest.
- The user is responsible for any labour or transport costs.
- The guarantee does not cover any damage arising from improper installation, abnormal use or non-observance of the requirements of the said instructions for installation and use .
- The stipulations of the present guarantee conditions do not exclude any of the purchaser's legal rights of guarantee against faults or hidden defects, which are applicable in all cases under the stipulations of Articles 1641 of the Civil Code.
- Present this certificate to your distributor or installer only in the event of a claim, together with your purchase invoice.

The commercial code and the serial number identify for the manufacturer the particular device you have bought.

This information can be found on the information plate situated on the side of the device.

To claim under guarantee, contact your installer or dealer. If necessary, contact :

ATLANTIC INTERNATIONAL  
2 Allée Suzanne Penillault-Crapez  
94110 ARCUEIL  
FRANCE  
France Tel: (33) 146836000 Fax: (33) 146836001



# CERTIFICAT DE GARANTIE

À CONSERVER PAR L'UTILISATEUR DE L'APPAREIL

## ■ GARANTIE UTILISATEUR

Conformément aux dispositions légales en vigueur, les utilisateurs bénéficient en tout état de cause de la garantie légale des vices cachés (articles 1641 et suivants du Code Civil) et de la garantie légale de conformité pour les biens de consommation due par le dernier vendeur (articles L217-1 et suivants du Code de la Consommation).

## ■ GARANTIE CLIENTS PROFESSIONNELS ATLANTIC

Nos appareils sont garantis 2 ans contre tout défaut de fabrication dans les conditions définies dans nos CGV. La garantie comprend l'échange ou la fourniture des pièces reconnues défectueuses après expertise par notre Service Après-Vente, à l'exclusion de tous frais annexes qu'il s'agisse de main-d'œuvre, déplacement, perte de jouissance ou d'exploitation ou de toutes indemnités à titre de dommages et intérêts.

## ■ CONDITIONS

La garantie ne couvre pas les détériorations provenant notamment, d'une installation non conforme, d'un réseau d'alimentation ne respectant pas la norme NF EN 50160, d'un usage anormal ou du non-respect des prescriptions de ladite notice.

TYPE DE L'APPAREIL\* :  
.....

N° DE SÉRIE\* :  
.....

NOM ET ADRESSE DU CLIENT :  
.....  
.....  
.....

DATE D'ACHAT :  
.....

BIP  
Rue Monge - BP 65  
F-85002 LA ROCHE SUR YON  
International : consultez votre installateur



U0670042-D

\* Ces renseignements se trouvent sur la plaque signalétique, côté droit de l'appareil.

Cachet du revendeur



[www.atlantic.fr](http://www.atlantic.fr)

**atlantic**