

Diagramme de sélection

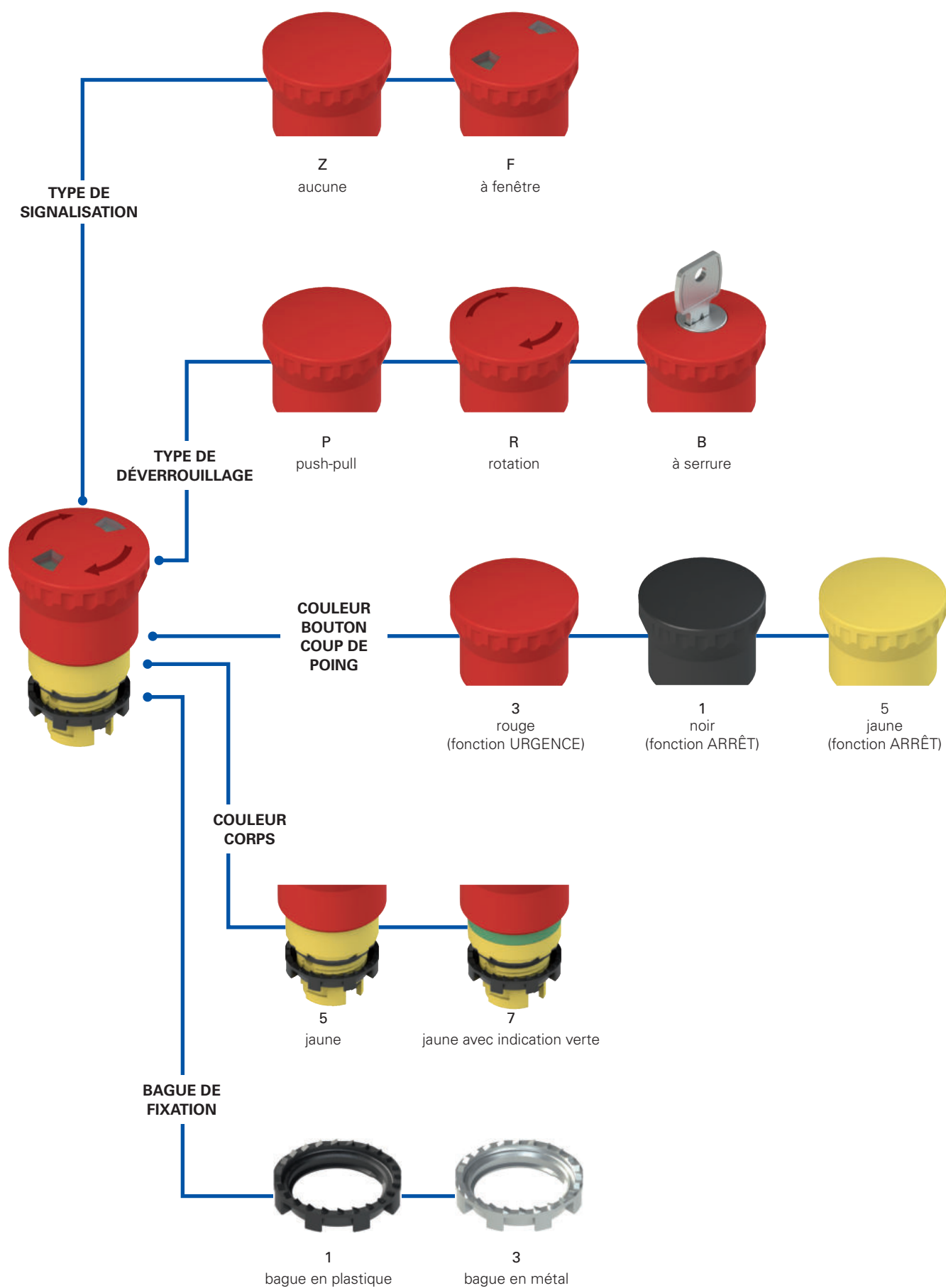

Structure du code **Attention !** La possibilité de combiner les numéros de référence n'implique pas la disponibilité effective des produits. Contacter notre bureau de distribution.

article
options
E2 1PERZ4531-T6

Bague de fixation et anneau	
1	bague en plastique (standard)
2	bague en plastique et anneau façonné
3	bague en métal
4	bague en métal et anneau façonné

Type de déverrouillage	
P	push-pull
R	déverrouillage par rotation
B	déverrouillage à serrure avec clé 333 (standard) ⁽¹⁾
C	déverrouillage à serrure avec clé 335 ⁽¹⁾
D	déverrouillage à serrure avec clé 336 ⁽¹⁾
...
M	déverrouillage à serrure avec clé 455 ⁽¹⁾

Autres codifications de la clé sur demande.
 (1) Pas disponible avec le type de signalisation à fenêtre

Typologie de signalisation	
Z	aucune
F	à fenêtre

Température ambiante	
	-25°C ... +80°C (standard)
T6	-40°C ... +80°C

Type d'actionneur	
1	pour base à 3 emplacements
4	pour base à 4 emplacements

Couleur du bouton coup de poing	
1	noir ⁽¹⁾
3	rouge (standard)
5	jaune ^{(1) (2)}

(1) Pas disponible avec le type de signalisation à fenêtre
 (2) Disponible avec type de déverrouillage par rotation ou push-pull

Couleur du corps	
5	jaune (standard)
7	jaune avec indication verte

Diamètre du bouton coup de poing	
4	bouton coup de poing Ø 40 mm

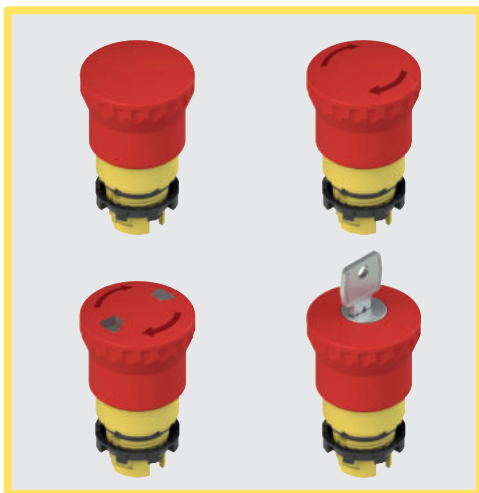

Caractéristiques principales

- Degré de protection IP67 et IP69K
- 3 modes de déverrouillage différents
- Version à fenêtre
- Versions -40°C

Labels de qualité :



Homologation IMQ : CA02.04805

Homologation UL : E131787

Homologation EAC : RU C-IT.YT03.B.00035/19

Caractéristiques techniques

Généralités

Degré de protection :	IP67 selon EN 60529 IP69K selon ISO 20653
Température ambiante :	-25°C ... +80°C (standard) -40°C ... +80°C (option T6)
Paramètre de sécurité B_{10D} :	600.000
Durée mécanique :	300.000 cycles de fonctionnement
Fréquence maximale d'actionnement :	3600 cycles de fonctionnement/heure
Course d'actionnement :	4 mm (contact NO), 4 mm (contact NC)
Force d'actionnement :	25 N
Force d'actionnement en fin de course :	Push-pull 18,5 N (sans contact) Déverrouillage par rotation 35 N (sans contacts)
Course maximale :	9 mm
Couple de serrage bague de fixation :	2 ... 2,5 Nm
Prescriptions d'utilisation :	voir page 163

Conformité aux normes :

IEC 60947-1, IEC 60947-5-1, IEC 60947-5-5, IEC 60204-1, EN 60947-1, EN 60947-5-1, EN 60947-5-5, EN 60204-1, EN IEC 63000, EN ISO 13850, UL 508, CSA 22-2 n°14

⚠ Installation avec fonction de protection des personnes :

Utilisez uniquement des blocs de contact portant le symbole Le circuit de sécurité doit toujours être branché sur les **contacts NC** (contacts normalement fermés : .1-.2).

Conformité aux exigences requises par :

Directive Machines 2006/42/CE, Directive RoHS 2011/65/UE.

Ouverture forcée des contacts conformément aux normes :

IEC 60947-5-1, EN 60947-5-1.

Caractéristiques homologuées par UL

For Use on a Flat Surface of a Type 1, 4X, 12 and 13
Tightening torque 2.0 Nm

Caractéristiques générales

Signalisation visuelle



Les versions des boutons d'arrêt d'urgence à déblocage par traction ou par rotation peuvent être équipées de signalisation visuelle de l'état par un indicateur mécanique. Le changement d'état est indiqué par le passage de la couleur verte des fenêtres de signalisation quand le bouton est au repos à la couleur rouge quand il est actionné.

Disque lumineux



Le disque lumineux peut être utilisé dans toutes les situations dans lesquelles le bouton d'arrêt d'urgence doit être mis en évidence par rapport à d'autres dispositifs sur la machine ou si plusieurs boutons coup de poing sont présents et que l'on veut faire savoir facilement lequel a été pressé. Doté d'une luminosité élevée, il est disponible en versions à lumière fixe ou clignotante. De degré de protection IP67, il peut être personnalisé sur demande avec des inscriptions ou des symboles. Pour plus de détails, voir page 151.

Contact auto-surveillé

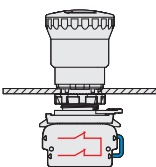

Spécialement conçu pour les boutons coup de poing d'arrêt d'urgence, le contact auto-surveillé permet d'atteindre un niveau d'autocontrôle élevé. Toutes les anomalies éventuelles, comme le détachement du contact du bouton d'arrêt d'urgence, seront immédiatement signalées par l'ouverture du circuit de sécurité. Ainsi, des défaillances difficiles à détecter seront tout de suite mises en évidence.

En fait, le détachement d'un contact NC normal d'un bouton coup de poing permet à la machine de continuer à fonctionner et rend l'arrêt d'urgence inutilisable. Pour plus de détails, voir page 93.

Anneau façonné

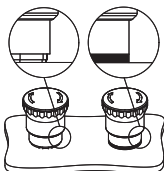

L'anneau façonné peut être utilisé s'il n'y a pas de porte-plaquettes ou d'autres dispositifs, il empêche le dépôt de saleté ou d'autres résidus entre le bouton et le panneau ou le boîtier.

Ceci s'avère particulièrement utile, par exemple, dans les secteurs qui exigent un niveau élevé de propreté et d'hygiène.

Degré de protection IP67 et IP69K

IP69K
IP67

Ces dispositifs ont été développés pour une utilisation dans les conditions ambiantes les plus difficiles, ils ont été soumis aux tests d'immersion prévus pour le degré de protection IP67 conformément à EN 60529. Ils peuvent donc être employés dans tous les environnements

dans lesquels un degré de protection maximal est requis pour l'enveloppe. Des mesures particulières ont été prises pour que les dispositifs puissent aussi être utilisés dans des machines dont le nettoyage a lieu au jet d'eau chaude à haute pression. Les dispositifs ont même réussi les tests au jet d'eau à une pression de 100 bar et à une température de 80°C requis par le degré de protection IP69K selon ISO 20653.

Plage de température étendue





-40°C

Il est possible de commander des variantes spéciales pour les endroits où la température ambiante est comprise entre -40°C et +80°C.

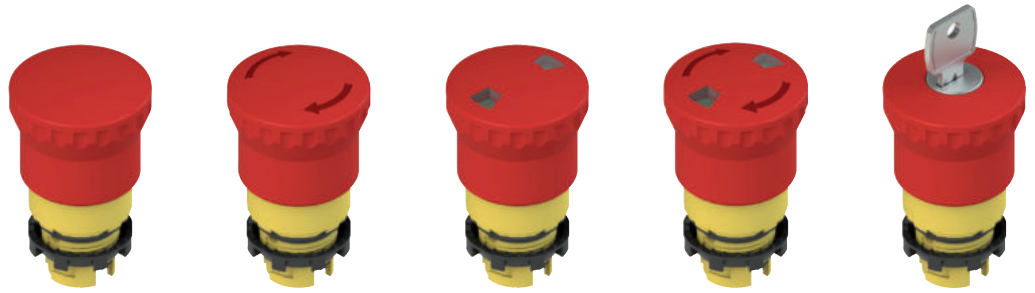
Ces interrupteurs sont adaptés aux applications en chambres froides, dans des stérilisateurs et des équipements à basse température. Les matériaux spéciaux utilisés pour réaliser ces versions permettent le maintien de leurs caractéristiques même dans ces conditions, tout en augmentant les possibilités d'installation.

Tableau de sélection des boutons d'arrêt d'urgence









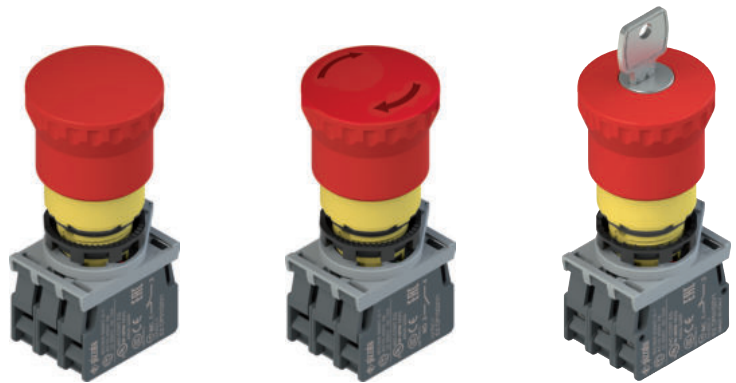



Couleur du corps et de l'actionneur		Push-pull	Déverrouillage par rotation	Push-pull à fenêtre	Déverrouillage par rotation fenêtre	Déverrouillage à serrure Clé codification 333
	Bouton coup de poing rouge Corps jaune	E2 1PEPZ4531	E2 1PERZ4531	E2 1PEPF4531	E2 1PERF4531	E2 1PEBZ4531
	Bouton coup de poing rouge Corps jaune avec indication verte	E2 1PEPZ4731	E2 1PERZ4731	E2 1PEPF4731	E2 1PERF4731	E2 1PEBZ4731
	Bouton coup de poing noir Corps jaune	E2 1PEPZ4511	E2 1PERZ4511	-	-	E2 1PEBZ4511
	Bouton coup de poing jaune Corps jaune	E2 1PEPZ4551	E2 1PERZ4551	-	-	-

Attention ! Pour les applications de sécurité, n'utiliser que des boutons coup de poing rouges, les couleurs noire et jaune ne peuvent être utilisées que pour les fonctions d'arrêt.

Produit complet avec boutons d'arrêt d'urgence



Couleur du corps et de l'actionneur		Contacts			Push-pull	Déverrouillage par rotation	Déverrouillage à serrure Clé codification 333
		pos 2	pos 3	pos 1			
	Bouton coup de poing rouge Corps jaune	-	1NC 	-	E2 AC-DXBC1005 E2 1PEPZ4531 + E2 1BAC11 + E2 CP01G2V1	E2 AC-DXBC1006 E2 1PERZ4531 + E2 1BAC11 + E2 CP01G2V1	E2 AC-DXBC1007 E2 1PEBZ4531 + E2 1BAC11 + E2 CP01G2V1
	Bouton coup de poing rouge Corps jaune	-	1NC  AUTO-SURVEILLÉ	-	E2 AC-DXBC1022 E2 1PEPZ4531 + E2 1BAC11 + E2 CP01S2V1	E2 AC-DXBC1023 E2 1PERZ4531 + E2 1BAC11 + E2 CP01S2V1	E2 AC-DXBC1024 E2 1PEBZ4531 + E2 1BAC11 + E2 CP01S2V1
	Bouton coup de poing rouge Corps jaune	1NC 	-	1NC 	E2 AC-DXBC1010 E2 1PEPZ4531 + E2 1BAC11 + E2 CP01G2V1 + E2 CP01G2V1	E2 AC-DXBC1002 E2 1PERZ4531 + E2 1BAC11 + E2 CP01G2V1 + E2 CP01G2V1	E2 AC-DXBC1011 E2 1PEBZ4531 + E2 1BAC11 + E2 CP01G2V1 + E2 CP01G2V1
	Bouton coup de poing rouge Corps jaune	1NC 	1NC 	1NO	E2 AC-DXBC1012 E2 1PEPZ4531 + E2 1BAC11 + E2 CP01G2V1 + E2 CP01G2V1 + E2 CP10G2V1	E2 AC-DXBC1000 E2 1PERZ4531 + E2 1BAC11 + E2 CP01G2V1 + E2 CP01G2V1 + E2 CP10G2V1	E2 AC-DXBC1013 E2 1PEBZ4531 + E2 1BAC11 + E2 CP01G2V1 + E2 CP01G2V1 + E2 CP10G2V1

Autres combinaisons sur demande.

→ Pour les caractéristiques des blocs de contact, voir page 87.

Clés pour la serrure

Article	Description
VE KE1A00-PY333	Clé pour la serrure
	Pour le cas où, en plus de la clé fournie, vous avez besoin de clés supplémentaires. Clé codification 333. Autres codifications sur demande.

Dimensions

Toutes les mesures sont indiquées en mm

Bouton d'arrêt d'urgence

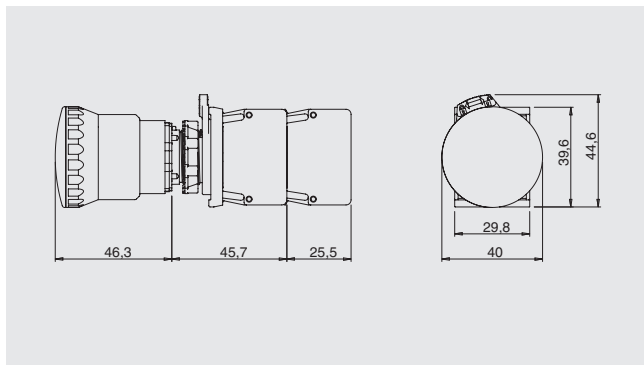

Bouton d'arrêt d'urgence avec déverrouillage à serrure

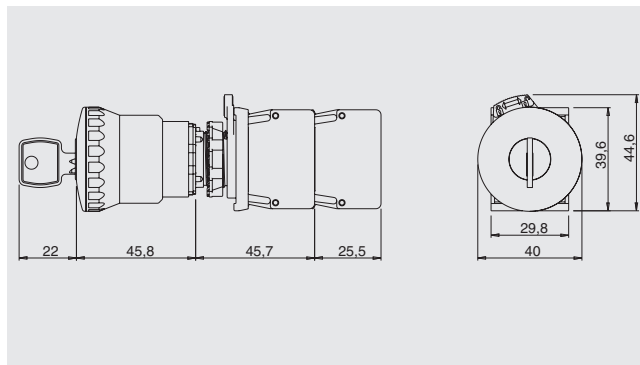
→ Les fichiers 2D et 3D sont disponibles sur www.pizzato.com

Nombre maximal blocs de contact

Base de fixation à 3 emplacements

Boutons d'arrêt d'urgence E2 •PE•••••1

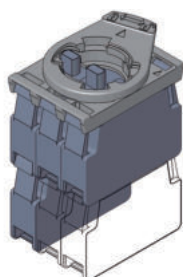
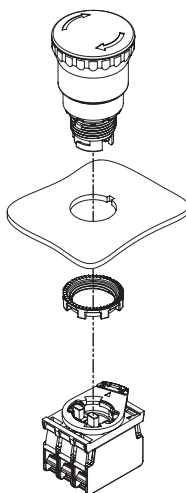
Nombre maximal :
blocs de contact 4
niveaux 2blocs de
contactPosition
alternative
du bloc de
contact

Base de fixation à 4 emplacements

Boutons d'arrêt d'urgence E2 •PE•••••4

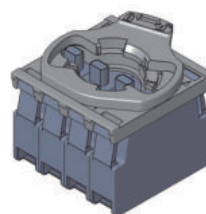
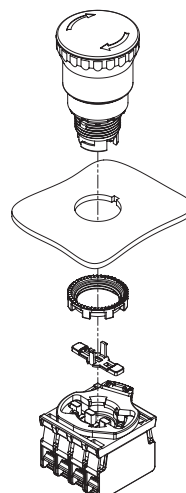
Nombre maximal :
blocs de contact 4
niveaux 1Le montage de l'actionneur pour base à 4
emplacements doit être effectué après la fixation
du bouton.

Actionneur pour base à 4 emplacements Conditionnements de 10 pièces

Article	Description
VE AS1218	Actionneur long fermé pour base de fixation à 4 emplacements. Doit être installé après la fixation du bouton au mur. Pour boutons E2 •PE•••••4.



Distances minimales de montage

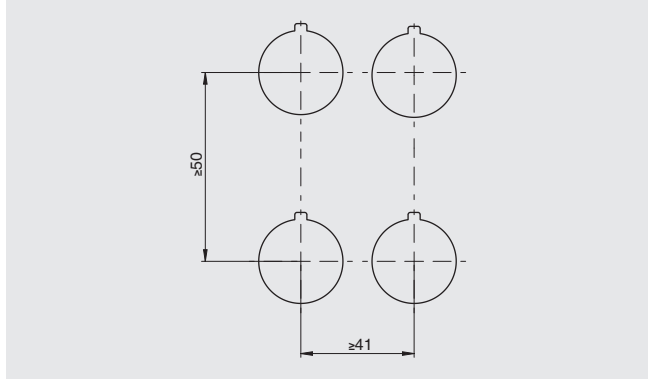

Accessoires

→ Autres ACCESSOIRES à la page 155

Plaquettes avec trou façonné Conditionnements de 5 pièces

Applicable aux dispositifs E2 •PE•••••.
Conformes EN ISO 13850.
Orientable de 90° en 90°.
Avec inscriptions dans d'autres langues sur demande.
N'altère pas le degré de protection IP67 et IP69K du dispositif associé.

Article	Description
 VE TF32A5700	Plaquette avec trou façonné, disque jaune Ø 60 mm, sans inscription, conforme ISO 13850
 VE TF32D5700	Plaquette avec trou façonné, disque jaune Ø 90 mm, sans inscription, conforme ISO 13850
 VE TF32A5113	Plaquette avec trou façonné, disque jaune Ø 60 mm, inscription :  , conforme ISO 13850
 VE TF32D5113	Plaquette avec trou façonné, disque jaune Ø 90 mm, inscription :  , conforme ISO 13850
 VE TF32A5101	Plaquette avec trou façonné, disque jaune Ø 60 mm, inscription : STOP  URGENCE 
 VE TF32D5101	Plaquette avec trou façonné, disque jaune Ø 90 mm, inscription : STOP  URGENCE 
 VE TF32A5102	Plaquette avec trou façonné, disque jaune Ø 60 mm, inscription : EMERGENCY  STOP 
 VE TF32D5102	Plaquette avec trou façonné, disque jaune Ø 90 mm, inscription : EMERGENCY  STOP 
 VE TF32A5109	Plaquette avec trou façonné, disque jaune Ø 60 mm, inscription : STOP  STOP  STOP  STOP 
 VE TF32D5109	Plaquette avec trou façonné, disque jaune Ø 90 mm, inscription : STOP  STOP  STOP  STOP 
 VE TF32A5120	Plaquette avec trou façonné, disque jaune Ø 60 mm, inscription : STOP EMERGENZA  ARRÊT D'URGENCE  NOT AUS  EMERGENCY STOP 
 VE TF32D5120	Plaquette avec trou façonné, disque jaune Ø 90 mm, inscription : STOP EMERGENZA  ARRÊT D'URGENCE  NOT AUS  EMERGENCY STOP 
 VE TF32G5700	Plaquette avec trou profilé, rectangulaire jaune 30x60 mm, pas d'inscription, conforme ISO 13850
 VETF32G5121	Plaquette avec trou façonné, rectangulaire jaune 30x60 mm, inscription   , conforme ISO 13850
 VE TF32G5103	Plaquette avec trou façonné, rectangulaire jaune 30x60 mm, inscription STOP 
 VE TF32G5110	Plaquette avec trou façonné, rectangulaire jaune 30x60 mm, inscription STOP 

Disque lumineux

	Disque lumineux jaune, diamètre 60 mm. Particularités page 151
---	---