



CSS-WBGAD4115AA10Z

CSS High Resolution

DÉTECTEURS DE COULEUR

SICK
Sensor Intelligence.



illustration non contractuelle



Informations de commande

| Type | Référence |
|--------------------|-----------|
| CSS-WBGAD4115AA10Z | 1120174 |

Autres modèles d'appareil et accessoires → www.sick.com/CSS_High_Resolution

Caractéristiques techniques détaillées

Caractéristiques

| | |
|--|--|
| Dimensions (l x H x P) | 26 mm x 62 mm x 47,5 mm |
| Distance de détection | 50 mm ... 500 mm |
| Forme du boîtier | S housing |
| Source d'émission | LED, RGB ¹⁾ |
| Identification des groupes à risque par LED | 2 |
| Longueur d'onde | 450 nm, 550 nm, 610 nm |
| Émission de lumière | Côté long du boîtier |
| Taille du spot lumineux | ∅ 8 mm ... 32 mm ²⁾ |
| Position du spot lumineux | Grand, rond |
| Mode d'apprentissage | Apprentissage une seule valeur Apprentissage valeurs multiples |
| Mode couleur | C (Color) C + I (Color + Illumination) |
| Mode édition | 2 couleurs en mode standard/mode Best Fit 3 couleurs en mode Coded |
| Adaptation de la sensibilité | En continu : 0 à 999 |
| Bancs de tâches disponibles | 4 |
| Sortie (canal) | 2 matériels sorties de commutation 24 sorties de commutation virtuelles via IO-Link |
| Réglage par défaut | Aucune |

¹⁾ Durée de vie moyenne de 100.000 h à T_U = + 25 °C.

²⁾ En fonction de la distance de détection.

Mécanique/électronique

| | |
|---|---|
| Tension d'alimentation | 10,8 V DC ... 28,8 V DC ¹⁾ |
| Ondulation résiduelle | $\leq 5 V_{SS}$ ²⁾ |
| Consommation | $< 150 \text{ mA}$ ³⁾ |
| Fréquence de commutation | 4 kHz |
| Temps de réponse | 120 μs |
| Scintillement | 60 μs |
| Sortie de commutation | Push-pull : PNP/NPN |
| Sortie de commutation (tension) | Push-Pull : PNP/NPN HIGH = $U_V - < 3 \text{ V}$ / LOW : $\leq 3 \text{ V}$ |
| Courant de sortie I_{max} | 100 mA ⁴⁾ |
| Entrée, apprentissage (ET) | Apprentissage : $U = 10 \text{ V} \dots < U_V$ |
| Entrée, entrée de masquage (AT) | Masqué : $U > 10 \text{ V} \dots < U_V$ |
| Temps de rétention (ET) | 3 s, mémoire non volatile |
| Mode de raccordement | Connecteur mâle M12, 5 pôles |
| Classe de protection | III |
| Protections électriques | Raccordements U_V protégés contre l'inversion de polarité Sortie Q protégée contre les courts-circuits Suppression des impulsions parasites |
| Indice de protection | IP67 |
| Poids | 70 g |
| Matériau du boîtier | Plastique, VISTAL® |
| Matériau de l'optique | Verre |

¹⁾ Valeurs limites : CC 12 V (-10 %) ... CC 24 V (+20 %). fonctionnement en réseau protégé contre les courts-circuits max. 8 A.

²⁾ Ne doit pas être supérieur ou inférieur aux valeurs de tolérance U_V .

³⁾ Sans charge.

⁴⁾ Somme des courants de toutes les sorties.

Interface de communication

| | |
|--|---|
| IO-Link | ✓, IO-Link |
| VendorID | 26 |
| DeviceID HEX | 80028E |
| DeviceID DEC | 8389262 |
| Structure de données de process | Byte 0 ... 3 = Switching output and status Byte 4 ... 11 = Color measurement values and color match values |
| Sortie numérique | Q_1, Q_2 |
| Nombre | 2 |
| Entrée numérique | In_1, In_2 |
| Nombre | 2 |

Caractéristiques ambiantes

| | |
|---|--|
| Température de fonctionnement | -20 °C ... +55 °C |
| Température ambiante d'entreposage | -25 °C ... +75 °C |
| Résistance aux chocs | Selon DIN EN 60068-2-27 (30 g / 11 ms) |
| Fichier UL n° | E181493 |

Classifications

| | |
|-----------------------|----------|
| eCl@ss 5.0 | 27270907 |
| eCl@ss 5.1.4 | 27270907 |
| eCl@ss 6.0 | 27270907 |
| eCl@ss 6.2 | 27270907 |
| eCl@ss 7.0 | 27270907 |
| eCl@ss 8.0 | 27270907 |
| eCl@ss 8.1 | 27270907 |
| eCl@ss 9.0 | 27270907 |
| eCl@ss 10.0 | 27270907 |
| eCl@ss 11.0 | 27270907 |
| eCl@ss 12.0 | 27270907 |
| ETIM 5.0 | EC001817 |
| ETIM 6.0 | EC001817 |
| ETIM 7.0 | EC001817 |
| ETIM 8.0 | EC001817 |
| UNSPSC 16.0901 | 39121528 |

Raccordement/affectation des broches

| | |
|--------------------------------|----------------------------------|
| Mode de raccordement | Connecteur mâle M12, 5 pôles |
| Affectation des broches | |
| BN 1 | + (L+) |
| WH 2 | Q _{L2} /IN ₁ |
| BU 3 | - (M) |
| BK 4 | Q _{L1} /C |
| GY 5 | In ₂ |

Plan coté (Dimensions en mm (inch))

CSS-xxGxDxLxxxxxx

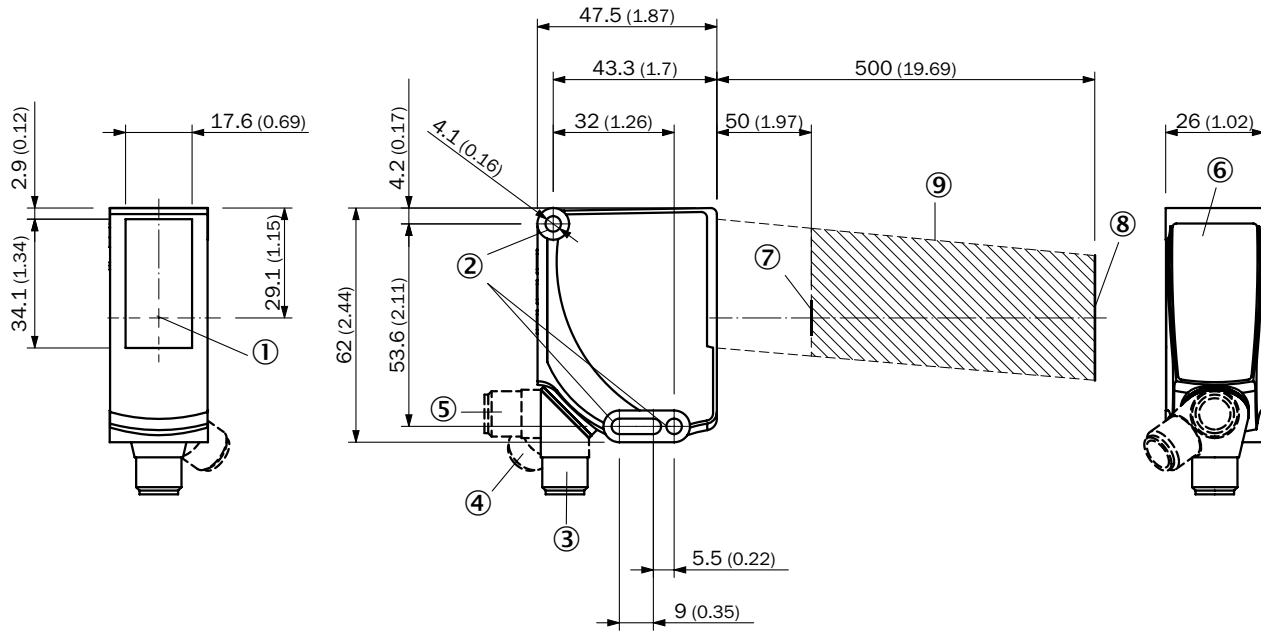

- ① Axe optique
- ② Trou de fixation
- ③ Connecteur mâle, M12, état lors de la livraison
- ④ Connecteur mâle, M12, butée terminale droite
- ⑤ Connecteur mâle, M12, butée terminale gauche
- ⑥ Éléments d'affichage et de réglage
- ⑦ Taille du spot lumineux (distance) : Ø 8,8 mm (50 mm)
- ⑧ Taille du spot lumineux (distance) : Ø 32 mm (500 mm)
- ⑨ Zone de fonctionnement

Possibilités de réglage

Éléments d'affichage et de réglage

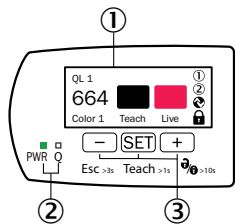

- ① Écran TFT
- ② LED (affichage d'état)
- ③ Touches plus / moins

Affectation des raccordements

Connecteur mâle M12, 5 pôles, codage A

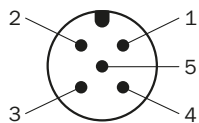

Voir tableau : **Raccordement/Affectation des broches**



Taille du spot lumineux

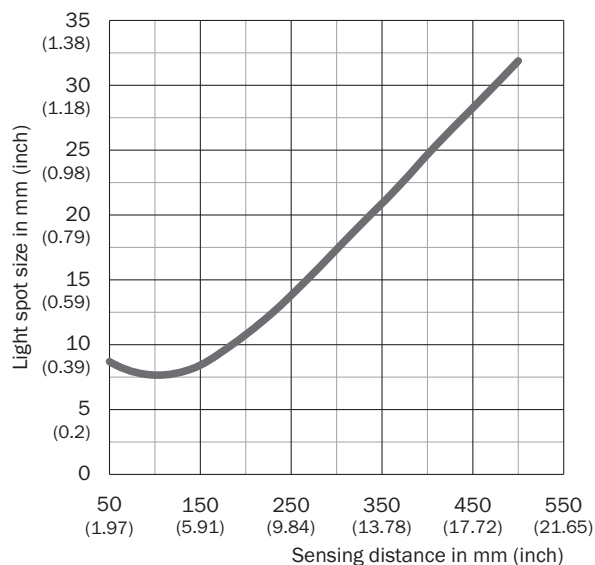



CSS-xxxADxxxxxxxxx



Accessoires recommandés

Autres modèles d'appareil et accessoires → www.sick.com/CSS_High_Resolution

| | Description succincte | Description succincte | Type | Référence |
|---|---|---|--------------------------------|-----------|
| Modules de raccordement | | | | |
|  | IO-Link V1.1 classe de port A, connexion USB 2.0, alimentation électrique optionnelle externe 24 V / 1 A | IO-Link V1.1 classe de port A, connexion USB 2.0, alimentation électrique optionnelle externe 24 V / 1 A | IOLA2US-01101 (SiLink2 Master) | 1061790 |
| Systèmes de fixation universels | | | | |
|  | Plaque K pour support de serrage universel, acier galvanisé, support de serrage universel (2022726), matériel de fixation | Plaque K pour support de serrage universel, acier galvanisé, support de serrage universel (2022726), matériel de fixation | BEF-KHS-K01 | 2022718 |
|  | Barre de montage, droite, 200 mm, acier, acier galvanisé, sans matériel de fixation | Barre de montage, droite, 200 mm, acier, acier galvanisé, sans matériel de fixation | BEF-MS12G-A | 4056054 |

| | Description succincte | Description succincte | Type | Référence |
|---|--|--|--------------------|-----------|
|  | Barre de montage, en L, 150 mm x 150 mm, acier, acier galvanisé, sans matériel de fixation | Barre de montage, en L, 150 mm x 150 mm, acier, acier galvanisé, sans matériel de fixation | BEF-MS12LA | 4056052 |
| Connecteurs et câbles | | | | |
|  | Tête A: connecteur mâle, M12, 5 pôles, droit Câble: non blindé Pour technologie de bus de terrain | Tête A: connecteur mâle, M12, 5 pôles, droit Câble: non blindé Pour technologie de bus de terrain | STE-1205-G | 6022083 |
|  | Tête A: Connecteur femelle, M12, 5 pôles, droit, Codage A Tête B: extrémité de câble ouverte Câble: câble capteur / actionneur, PVC, non blindé, 5 m | Tête A: Connecteur femelle, M12, 5 pôles, droit, Codage A Tête B: extrémité de câble ouverte Câble: câble capteur / actionneur, PVC, non blindé, 5 m | YF2A15-050VB5XLEAX | 2096240 |
| Équerres et plaques de fixation | | | | |
|  | Adaptation du CSS High Resolution et CSS High Speed aux motifs à trous de fournisseurs tiers, aluminium, avec matériel de fixation pour le capteur | Adaptation du CSS High Resolution et CSS High Speed aux motifs à trous de fournisseurs tiers, aluminium, avec matériel de fixation pour le capteur | BEF-AP-CSS | 2137662 |
| Sensor Integration Gateway | | | | |
|  | <ul style="list-style-type: none"> • Autres fonctions: Serveur web intégré, Interfaces IIoT disponibles (Dual Talk) • Éditeur logique: non • Interface de communication: IO-Link, Ethernet, PROFINET, REST API, MQTT, OPC UA • Catégorie produit: IO-Link Master | <ul style="list-style-type: none"> • Autres fonctions: Serveur web intégré, Interfaces IIoT disponibles (Dual Talk) • Éditeur logique: non • Interface de communication: IO-Link, Ethernet, PROFINET, REST API, MQTT, OPC UA • Catégorie produit: IO-Link Master | SIG350-0004AP100 | 6076871 |
| | <ul style="list-style-type: none"> • Autres fonctions: Serveur web intégré, Interfaces IIoT disponibles (Dual Talk) • Éditeur logique: non • Interface de communication: IO-Link, Ethernet, EtherNet/IP™, REST API, MQTT, OPC UA • Catégorie produit: IO-Link Master | <ul style="list-style-type: none"> • Autres fonctions: Serveur web intégré, Interfaces IIoT disponibles (Dual Talk) • Éditeur logique: non • Interface de communication: IO-Link, Ethernet, EtherNet/IP™, REST API, MQTT, OPC UA • Catégorie produit: IO-Link Master | SIG350-0005AP100 | 6076923 |
| | <ul style="list-style-type: none"> • Autres fonctions: Serveur web intégré, Interfaces IIoT disponibles (Dual Talk) • Éditeur logique: non • Interface de communication: IO-Link, Ethernet, EtherCAT®, REST API, MQTT, OPC UA • Catégorie produit: IO-Link Master | <ul style="list-style-type: none"> • Autres fonctions: Serveur web intégré, Interfaces IIoT disponibles (Dual Talk) • Éditeur logique: non • Interface de communication: IO-Link, Ethernet, EtherCAT®, REST API, MQTT, OPC UA • Catégorie produit: IO-Link Master | SIG350-0006AP100 | 6076924 |

SICK EN BREF

SICK est l'un des principaux fabricants de capteurs et de solutions de détection intelligents pour les applications industrielles. Notre gamme unique de produits et de services vous fournit tous les outils dont vous avez besoin pour la gestion sûre et efficace de vos processus, la protection des personnes contre les accidents et la prévention des dommages environnementaux.

Nous possédons une vaste expérience dans de nombreux secteurs et connaissons vos processus et vos exigences. Nous sommes en mesure de vous proposer les capteurs intelligents qui répondent parfaitement à vos besoins. Nos solutions systèmes sont testées et améliorées dans des centres d'application situés en Europe, en Asie et en Amérique du Nord afin de satisfaire pleinement nos clients. Cette rigueur a fait de notre entreprise un fournisseur et partenaire de développement fiable.

Nous proposons également une gamme complète de services : les SICK LifeTime Services vous accompagnent tout au long du cycle de vie de vos machines et vous garantissent sécurité et productivité.

C'est ainsi que nous concevons la détection intelligente.

DANS LE MONDE ENTIER, PRÈS DE CHEZ VOUS :

Interlocuteurs et autres sites sur → www.sick.com