

Centrale ambiance T78 radio

Kit de commande radio

code 074061

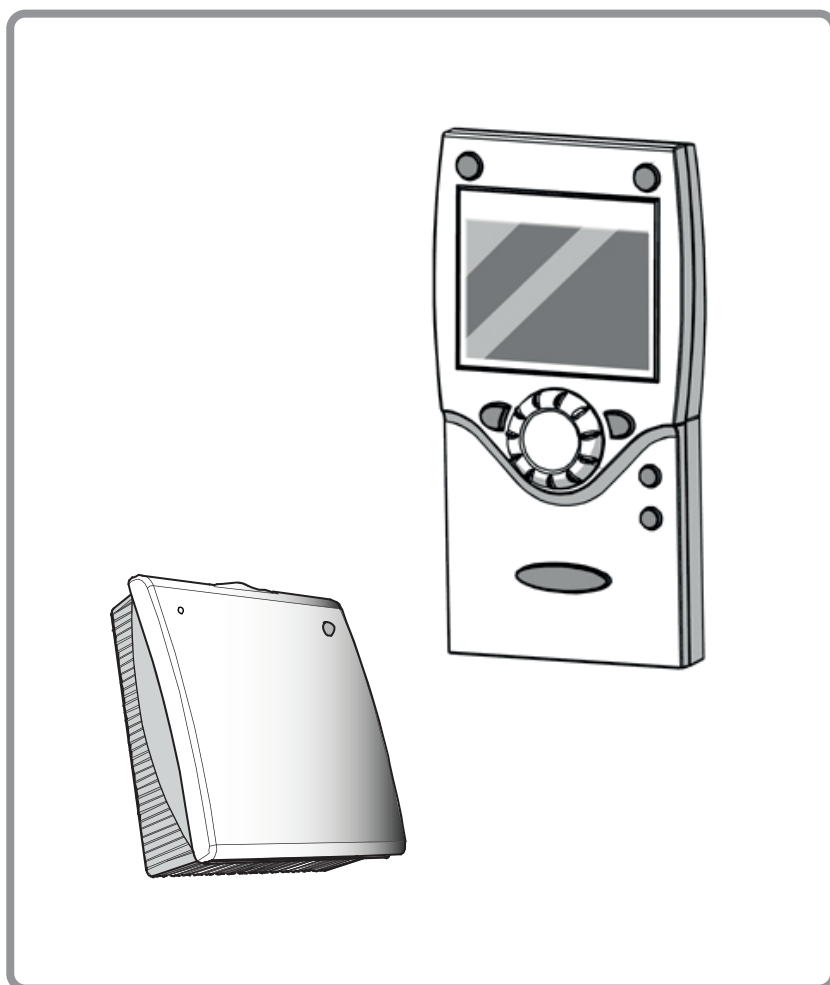

Document n° 1361-13 ~ 13/10/2020

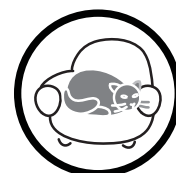

Notice de référence
destinée au professionnel
à conserver par l'utilisateur
pour consultation ultérieure

Sommaire

Présentation du matériel.	2
Émetteur radio	2
Centrale ambiance	3
Caractéristiques générales	4
Instructions pour l'installateur	4
Montage de l'émetteur radio	4
Raccordement électrique	5
Liaison radio	6
Établissement de la liaison radio	6
Configuration de la centrale ambiance	6
Connexion de deux appareils d'ambiance	7
Test de la liaison radio	7
Montage de la centrale ambiance	7
Instructions pour l'utilisateur	8
Le régime de fonctionnement choisi est-il optimal ?	8
Il fait trop chaud ou trop froid ?	9
Vous quittez les pièces pendant un certain temps ?	9
Comment afficher des informations ?	10
Signification des affichages suivants :	10
Pour effectuer des réglages	11
L'eau chaude sanitaire est trop chaude ou trop froide ?	11
Vous devez modifier l'heure ou la date ?	11
Vous prenez des vacances ?	11
Pour afficher les textes dans une autre langue	11
Quelques conseils pour économiser l'énergie	11
Pièces détachées.	12

1 Présentation du matériel

1.1 Émetteur radio

- L'émetteur radio permet une communication sans fil.

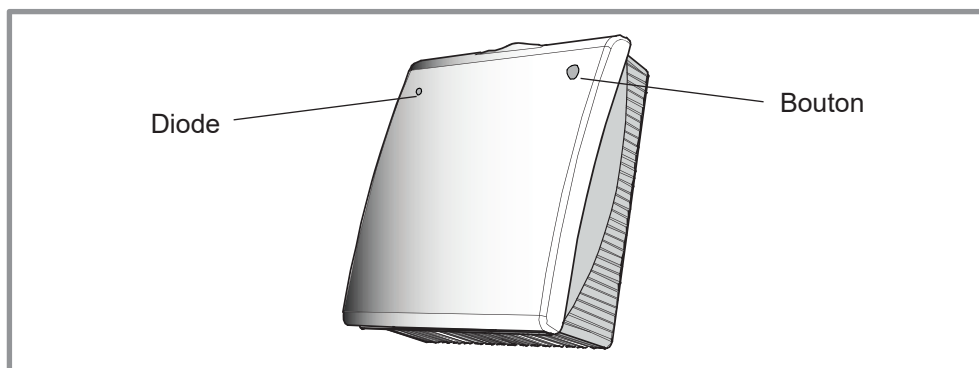

1.2 Centrale ambiance

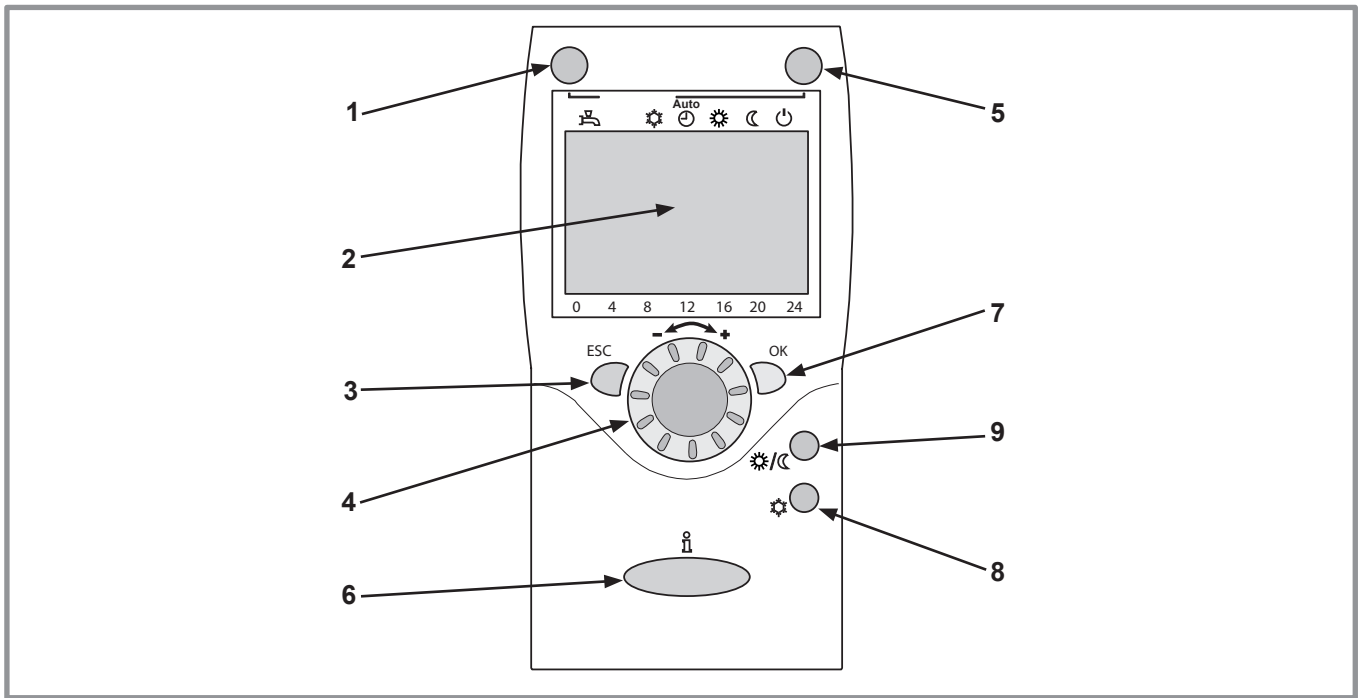











figure 1 - La centrale ambiance

Rep.	Fonctions	- Définitions des fonctions
1	<ul style="list-style-type: none"> Sélection du régime de fonctionnement ECS  <p>Marche</p> <p>Arrêt</p>	<ul style="list-style-type: none"> Si l'installation est équipée d'un ballon sanitaire. Marche : Production d'ECS en fonction du programme horaire. Arrêt : Production d'ECS à l'arrêt avec fonction antigel de l'eau sanitaire active. Touche enclenchement manuel : Appuyer sur la touche ECS pendant 3 s (commutation "réduit" vers "confort" jusqu'à la prochaine commutation du programme horaire ECS).
2	<ul style="list-style-type: none"> Affichage digital 	<ul style="list-style-type: none"> Contrôle du fonctionnement, lecture de la température actuelle, du régime de chauffe, d'un défaut éventuel . Visualisation des réglages.
3	<ul style="list-style-type: none"> Sortie "ESC" 	<ul style="list-style-type: none"> Quitter le menu.
4	<ul style="list-style-type: none"> Navigation et réglage 	<ul style="list-style-type: none"> Sélection du menu. Réglage des paramètres. Réglage de la consigne de température confort.
5	<ul style="list-style-type: none"> Sélection du régime de chauffe 	<ul style="list-style-type: none">  Chauffage en service suivant le programme de chauffe (commutation automatique été/hiver).  Température de confort permanente.  Température réduite permanente.  Régime "veille" avec protection hors-gel (sous réserve que l'alimentation électrique de la PAC ne soit pas interrompue).
6	<ul style="list-style-type: none"> Information 	<ul style="list-style-type: none"> Diverses informations (voir notice d'installation PAC).  Lecture des codes d'erreur (voir notice d'installation PAC).  Information concernant la maintenance, le régime de secours.
7	<ul style="list-style-type: none"> Validation "OK" 	<ul style="list-style-type: none"> Entrée dans le menu sélectionné. Validation du réglage des paramètres. Validation du réglage de la consigne de température confort.
8	<ul style="list-style-type: none"> Sélection du mode rafraîchissement 	<ul style="list-style-type: none"> Si l'installation est équipée du kit rafraîchissement :  Rafraîchissement en service suivant le programme de chauffe (commutation automatique été/hiver).
9	<ul style="list-style-type: none"> Touche de présence 	<ul style="list-style-type: none"> Commutation confort / réduit.

1.3 Caractéristiques générales

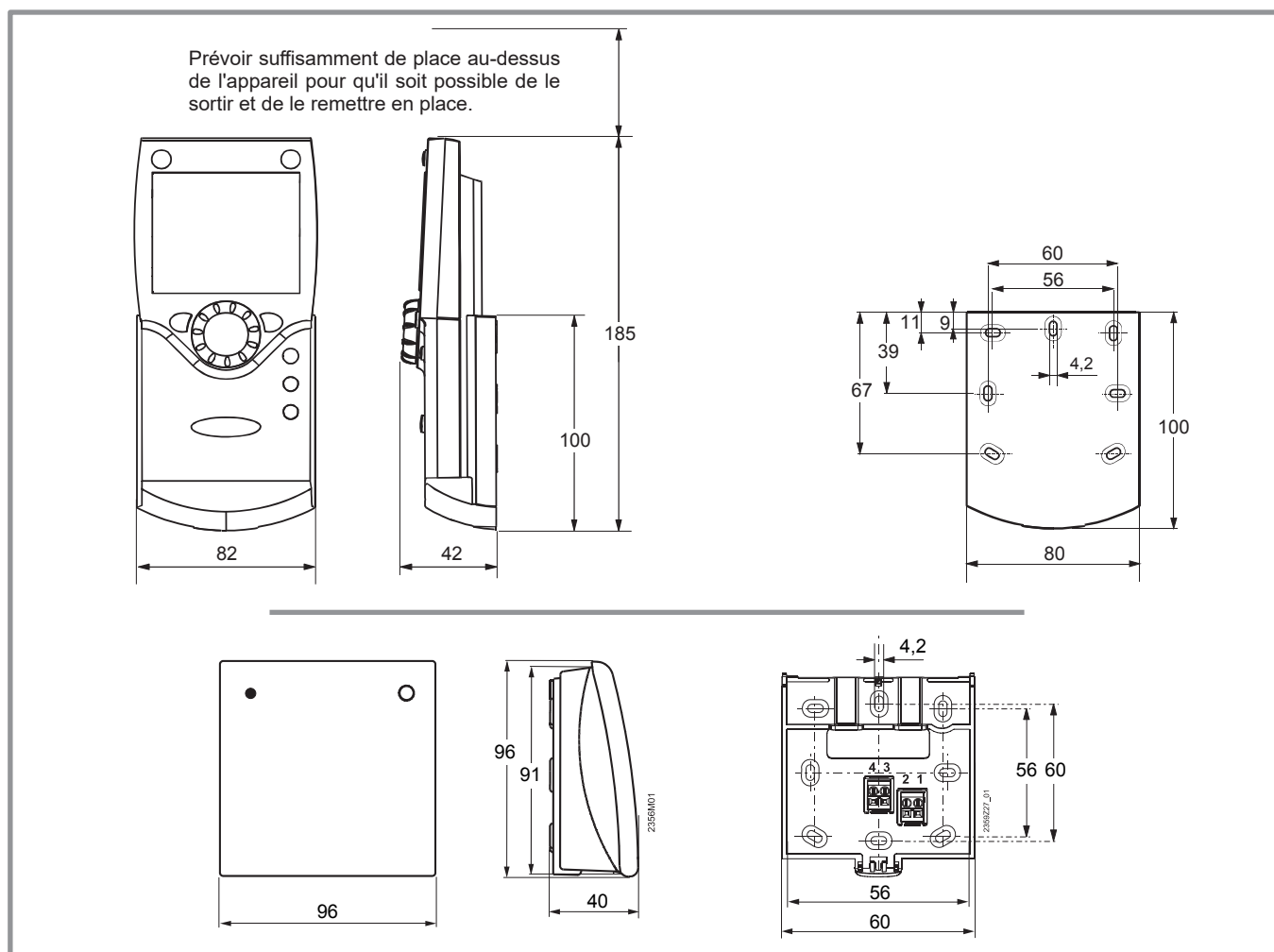

figure 2 - Dimensions en mm

2 Instructions pour l'installateur

⚠ Avant de fixer définitivement les deux boîtiers, s'assurer que le test de la liaison radio (§ 2.5, page 7) soit opérationnel.

2.1 Montage de l'émetteur radio

- Utiliser l'appareil uniquement dans un bâtiment.
- Ne pas installer l'appareil dans un boîtier métallique.

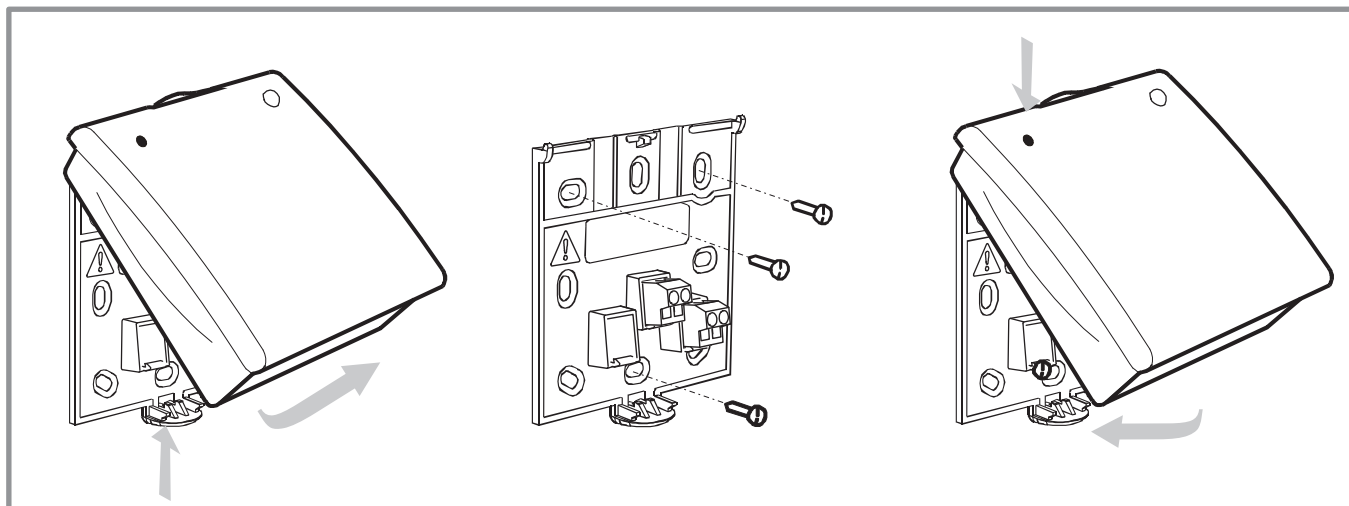

figure 3 - Montage de l'émetteur radio

2.2 Raccordement électrique

Avant toute intervention, s'assurer que l'alimentation électrique générale est coupée.

- Raccorder l'émetteur sur le connecteur de la carte de régulation.



	Ø mini	Ø maxi	Longueur maxi
	0,5 mm ²	1,5 mm ²	200 m
			

figure 5 - Câble de raccordement

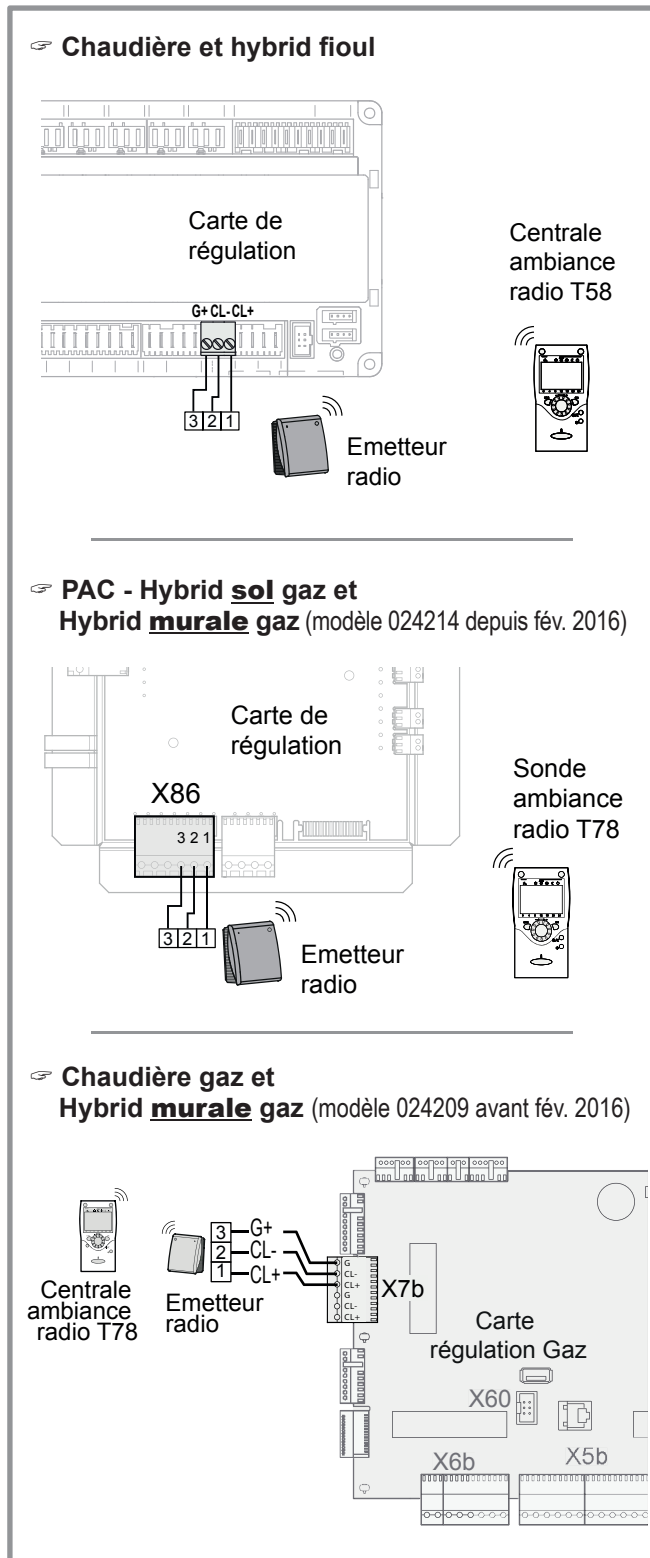

figure 4 - Raccordement de l'émetteur (selon modèle)

- Alimentation de la centrale ambiance radio T78 par 3 piles AA 1,5 V (type LR06).
- Retirer la languette plastique.

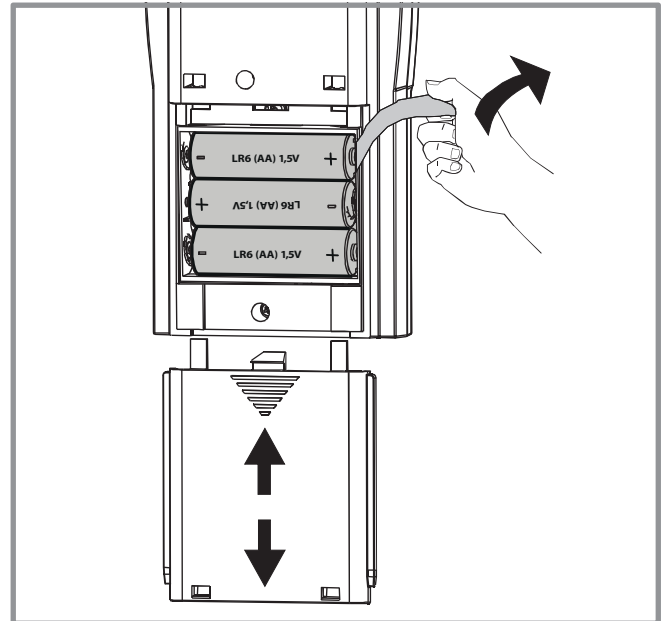

figure 6 - Alimentation de la centrale ambiance

ATTENTION, pour les produits alimentés par des piles : risque d'incendie ou d'explosion, si les piles d'origine sont remplacées par des piles de type ou de format incorrect (exemples : Alcalines > Lithium; AA(LR6) > AAA(LR03)). Ne pas mettre au rebut une batterie dans un feu ou dans un four chaud, ne pas écraser, ne pas couper la batterie au risque de provoquer une explosion. Ne pas maintenir la batterie dans un environnement à très haute température ou la soumettre à une pression de l'air extrêmement faible ce qui pourrait provoquer une explosion ou la fuite de liquide ou de gaz inflammables.





2.3 Liaison radio

- L'émetteur doit être alimenté par la régulation.
- L'appareil d'ambiance doit être alimenté par piles.

2.3.1 Établissement de la liaison radio

- ☞ **Se munir de la centrale ambiance radio à proximité de l'émetteur radio pour établir la liaison radio.**

Procédure	
1	Mettre hors tension et retirer les piles de l'interface.
2	Mettre sous tension le module hydraulique (ou la chaudière).
3	Appuyer 8 secondes minimum (montre en main) sur la touche de l'émetteur (figure 7, page 6). La LED (de l'émetteur radio) clignote rapidement .
	Remarque : Il est nécessaire d'appuyer plus de 8 secondes.
4	Sur la centrale d'ambiance, remettre les piles et passer dans le mode programmation à l'aide de la touche OK .
5	Appuyer pendant 3 sec sur la touche "Info"  et sélectionner le niveau d'accès "Mise en service" à l'aide du bouton rotatif. Appuyer ensuite sur la touche OK
6	Sélectionner avec le bouton rotatif le menu "Interface utilisateur" et appuyer sur la touche OK .
7	Sélectionner la langue (Français). Appuyer ensuite sur OK puis sur ESC .
8	Sélectionner avec le bouton rotatif le menu "Radio" et appuyer sur la touche OK .
9	Sélectionner la ligne 120 "Activer". Appuyer ensuite sur OK
10	Régler sur "Oui" et appuyer sur la touche OK . L'établissement de la liaison est lancé.
11	L'affichage indique la progression de l'établissement de la liaison en %. Cette opération peut durer de 2 à 120 secondes.
La liaison est établie lorsque l'affichage indique "appareil prêt à fonctionner" et lorsque la diode de l'émetteur radio s'éteint.	
☞ Si la liaison radio échoue :	
a	Sur la régulation : entrer dans le menu (Touche 'OK')
b	Appuyer pendant 3 sec sur la touche "Info"  et sélectionner le niveau d'accès "Mise en service".
c	Sélectionner avec le bouton rotatif le menu "Radio"
d	Régler le paramètre 140 "Effacer tous les appareils" sur OUI .
e	Recommencer les étapes de connexion depuis l'étape 4 .

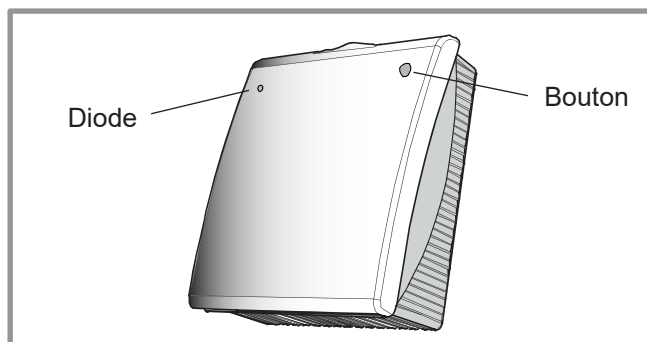

figure 7 - Situation de la LED et du bouton sur l'émetteur radio

2.3.2 Configuration de la centrale ambiance

- ☞ **Dans le cas de 2 circuits de chauffage :**

- Choisir l'affectation de la centrale ambiance (appareil d'ambiance 1 ou 2,...) ligne 40*.
- Selon l'affectation choisie, vérifier et modifier, si nécessaire, les réglages des lignes 42*, 44*, 48*.

* **Cas particulier**, alfea et hynea hybrid duo gaz (voir notice installation).

Ligne	Fonction / Plage de réglage ou affichage	Réglage de base
40	I Utilisation comme... Appareil ambiance 1, 2, P, Interface utilisateur 1, 2, P, Appareil de service	Appareil ambiance 1
Cette ligne permet de régler l'utilisation de la centrale ambiance. Selon l'utilisation, d'autres réglages sont alors nécessaires (lignes 42, 44, 48).		
42	I Affectation appareil 1 Circuit chauffage 1, Circuits chauffage 1 & 2, Circuits chauffage 1 & P, Tous les CC	Circuit chauffage 1
44	I Exploitation CC2 (commande CC2) Commun avec CC1, Indépendant	Commun avec CC1
Cette fonction permet de choisir si on veut que la sonde d'ambiance (en option) ait une action sur les deux zones ou sur une seule zone.		
48	I Action touche de présence Sans, Circuit chauffage 1, Circuit chauffage 2, Commun	

2.4 Connexion de deux appareils d'ambiance

Pour connecter deux appareils d'ambiance, **un seul émetteur** sur les deux doit être connecté.

Il est nécessaire de respecter pour chaque type d'appareil les procédures précédentes.

2.5 Test de la liaison radio

Le test permet de vérifier la qualité de la liaison radio (activation du mode test ligne **121**).

- Il peut être interrompu à l'aide de la touche **ESC**.
- Le test doit être réalisé sur le lieu de montage prévu de la centrale d'ambiance.

☞ Si le test n'est pas concluant, déplacer l'émetteur radio dans la limite des longueurs préconisées (figure 5, page 5) ou choisir un autre emplacement de montage pour la centrale ambiance.

☞ Implantation de la centrale ambiance

La centrale ambiance doit être installée dans la zone de séjour, sur une cloison bien dégagée. Elle sera installée de manière à être facilement accessible. Choisir un emplacement présentant le moins d'obstacles possible à l'émission. Respecter les points suivants :

- Éviter la proximité des câbles électriques, des champs magnétiques forts ou d'appareils tels que PC, téléviseurs, appareils à micro-ondes etc.
- Éviter l'ombre de réception d'éléments métalliques d'assez grande dimension ou d'éléments de construction comportant un treillis métallique serré (verre ou béton spécial par exemple).
- La distance entre l'émetteur et le récepteur ne doit pas dépasser 30 m ou 2 étages.
- Ne pas monter l'émetteur à l'intérieur d'un boîtier métallique (pompe à chaleur par exemple).

- Éviter les sources de chaleur directe (cheminée, téléviseur, plans de cuisson, soleil) et les zones de courant d'air frais (ventilation, porte).

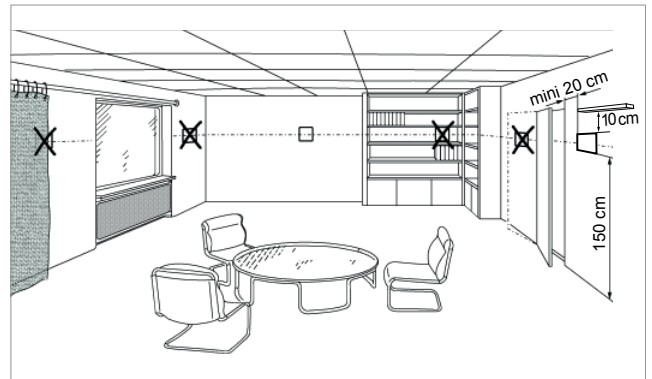

2.6 Montage de la centrale ambiance

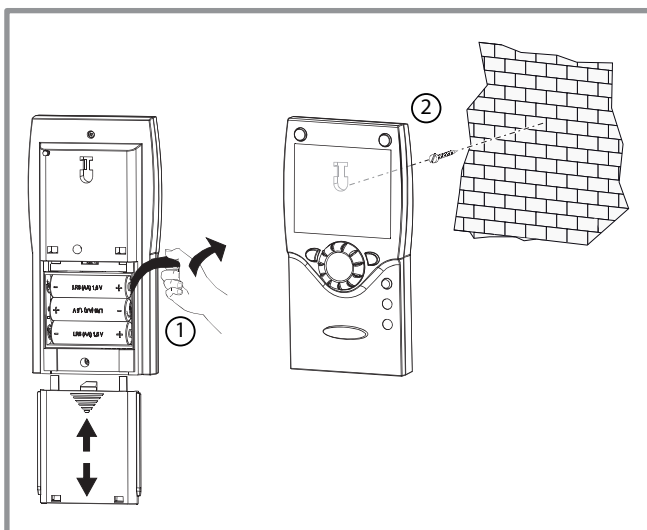

figure 8 - Montage sans socle

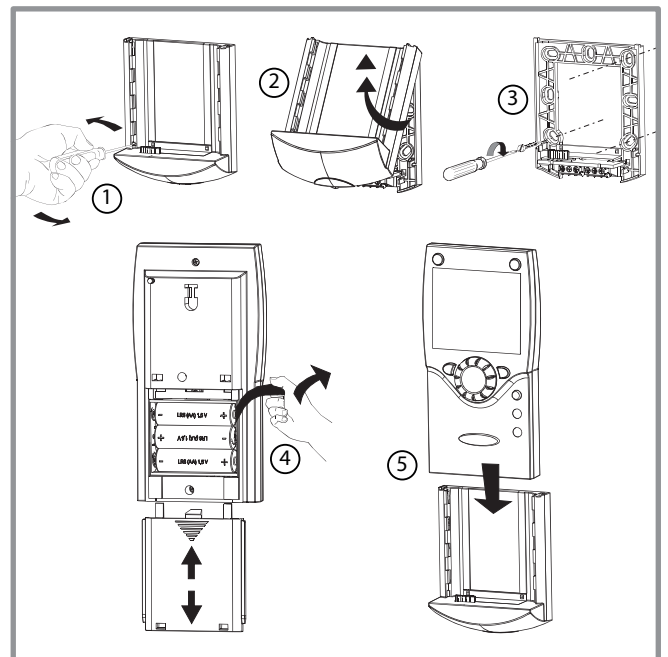
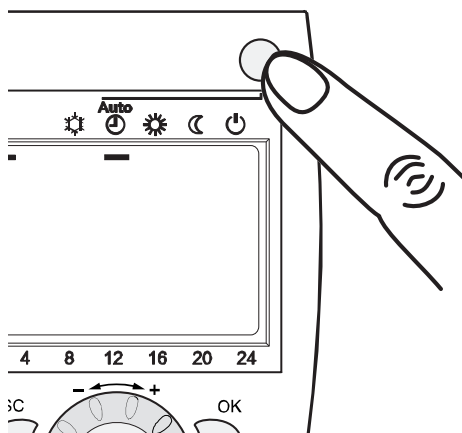

figure 9 - Montage avec socle

3 Instructions pour l'utilisateur

3.1 Le régime de fonctionnement choisi est-il optimal ?

La touche permet de naviguer entre les différents régimes de fonctionnement. La sélection est signalée par une barre en dessous du symbole correspondant.





Régime "Automatique" :

Auto Le régime automatique règle la température ambiante selon le programme horaire.

Régime "Permanent" :

Le régime permanent maintient la température ambiante constante, au niveau de fonctionnement choisi.

 Chauffage à la consigne CONFORT.

 Chauffage à la consigne RÉDUIT.

Régime "Protection" :

 Dans le régime protection, le chauffage est arrêté, mais l'installation reste protégée contre le gel (température de protection hors-gel).

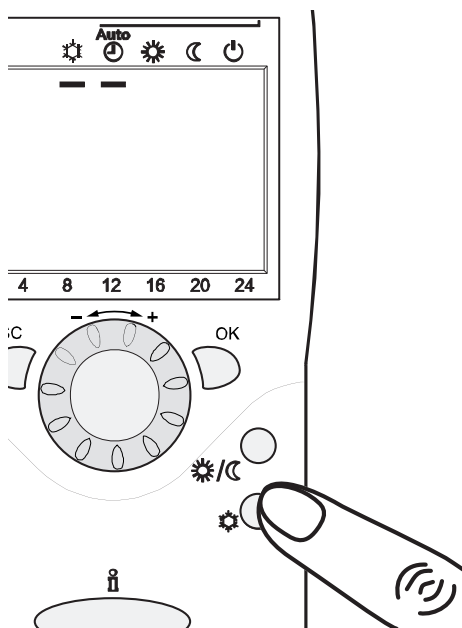

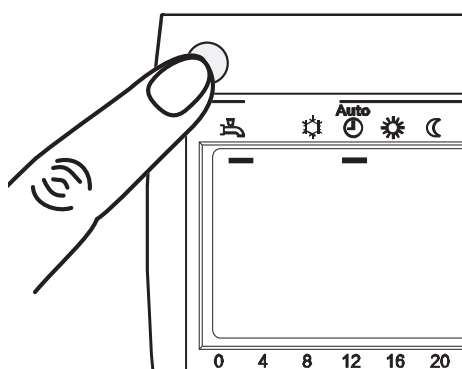

Régime "Refroidissement" :

 Le régime de refroidissement règle la température ambiante selon le programme sélectionné.



Régime "ECS" (Eau Chaude Sanitaire) :

 L'eau chaude sanitaire (ECS) est préparée selon le mode réglé. Si la barre est absente en dessous du , l'ECS est à l'arrêt.

3.2 Il fait trop chaud ou trop froid ?

Réglage

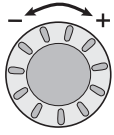

Réduire ou augmenter directement la consigne CONFORT ☀ à l'aide du bouton de réglage.

Confirmer le réglage en appuyant sur la touche  .

Pour la consigne RÉDUIT ☾ , appuyer sur la touche  ,

sélectionner la page de commande "Circuit de chauffage", régler la "consigne réduit".

Conseil : Après chaque correction, attendre au moins 2 heures, pour que la température ambiante puisse s'adapter.

3.2.1 Vous quittez les pièces pendant un certain temps ?

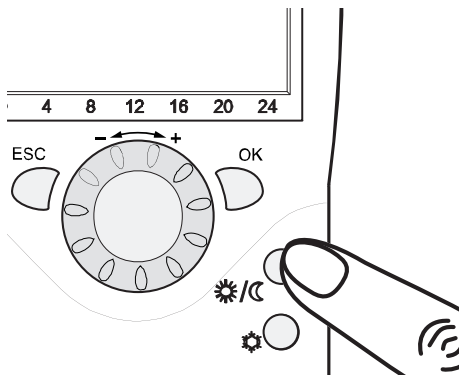

Si les pièces sont inoccupées pendant un certain temps, vous pouvez réduire la température à l'aide de la touche de présence et économiser ainsi de l'énergie.

Lorsque vous occupez à nouveau les pièces, appuyez sur la touche de présence pour que le chauffage redémarre.



Chauffage à la consigne CONFORT.





Chauffage à la consigne RÉDUIT.

- La touche de présence n'agit qu'en mode automatique.
- La sélection actuelle est valable jusqu'à la prochaine commutation en fonction du programme de chauffage.

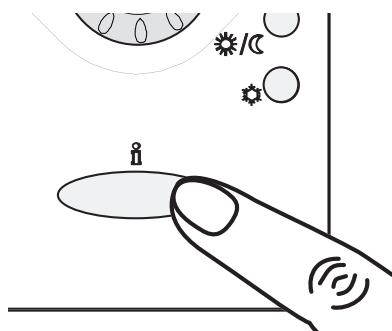
3.3 Comment afficher des informations ?



La touche Info permet d'afficher différentes informations.
Exceptionnellement, un des symboles suivants apparaît sur l'affichage :

-  Signalisation de défaut
L'apparition de ce symbole signale un défaut dans l'installation.
Appuyez sur la touche Info pour obtenir des détails.
-  Maintenance
L'apparition de ce symbole indique une signalisation de maintenance ou un fonctionnement spécial.
Appuyez sur la touche Info pour obtenir des détails.

3.3.1 Signification des affichages suivants :

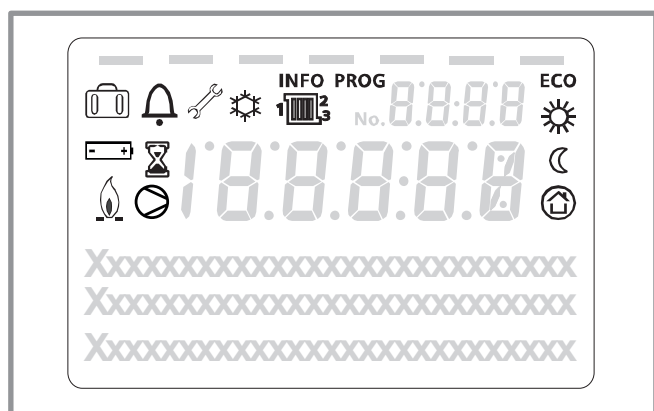

















figure 10 -

Symboles	Définitions
	- Mode chauffage actif avec référence au circuit de chauffage
	- Chauffage en mode confort
	- Chauffage en mode réduit
	- Chauffage en mode "veille" (hors-gel)
	- Mode rafraîchissement actif
	- Fonction vacances activée
	- Processus en cours
	- Fonctionnement compresseur
	- Fonctionnement brûleur

Symboles	Définitions
	- Message de défaut
	- Maintenance, régime spécial
	- Changer les piles
INFO	- Niveau d'information activé
PROG	- Programmation activée
ECO	- Fonction ECO activée (Chauffage arrêté temporairement)
	- Heure / Numéro paramètre / Valeur consigne
	- Température ambiante / Valeur consigne
	- Information consigne / Information paramètre

3.4 Pour effectuer des réglages

Les réglages supplémentaires qui ne sont pas directement accessibles via l'interface utilisateur, sont effectués au niveau Réglage. On indique ici le principe de réglage.

La touche  permet de revenir chaque fois à l'étape précédente.

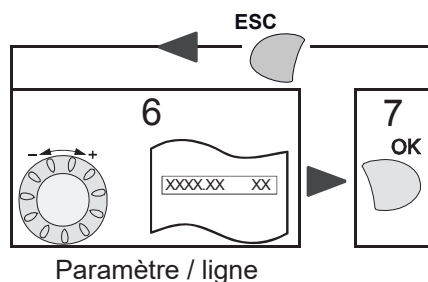
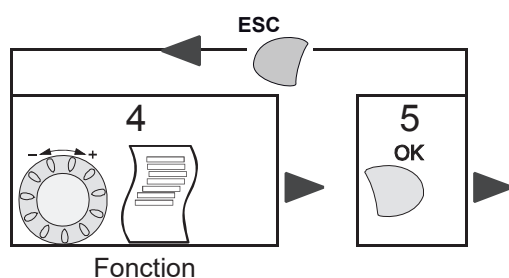
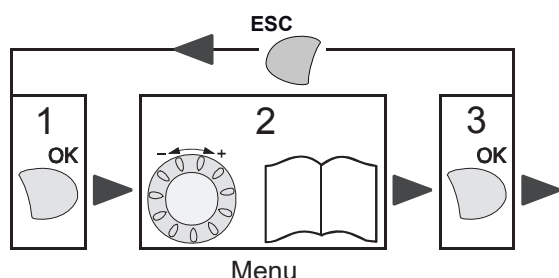

Les réglages suivants sont accessibles :

Menu	Fonction	
Heure et date	Heures / Minutes	1
	Jour / Mois	2
	Année	3
Interface utilisateur	Langue	20
Programmes horaires	Période présélectionnée	500
	1 ^{ère} phase : Marche	501
	1 ^{ère} phase : Arrêt	502
	2 ^{ème} phase : Marche	503
	2 ^{ème} phase : Arrêt	504
	3 ^{ème} phase : Marche	505
	3 ^{ème} phase : Arrêt	506
Vacances, circuits de chauffage CC1	Valeurs standard	516
Vacances, circuits de chauffage CC1	Début	642
	Fin	643
	Niveau de fonctionnement	648
Circuits de chauffage CC1	Consigne confort	710
	Consigne réduit	712
	Consigne hors-gel	714
Eau chaude sanitaire	Consigne confort	1610
	Consigne réduit	1612
Maintenance/Service

N.B. : Selon le type de régulateur utilisé, le tableau peut différer en partie.

3.4.1 L'eau chaude sanitaire est trop chaude ou trop froide ?

☞ **Risque de brûlures si l'ECS est trop chaude !**

Réglage :

Sélectionnez la page de commande "**Eau chaude sanitaire**" et réglez la consigne **confort** sur la température désirée.

3.4.2 Vous devez modifier l'heure ou la date ?

N.B. : Le passage de l'heure d'été à l'heure d'hiver et vice-versa est automatique !

Réglage :

Pour un bon fonctionnement de votre chauffage, il est important que l'heure soit réglée correctement. Sélectionnez la page de commande "**Heure et date**" et réglez la ligne de commande correspondante.

3.4.3 Vous prenez des vacances ?

Vous pouvez entrer une période de vacances. Au début de la période, l'appareil passe dans le niveau de fonctionnement choisi. Il revient au régime de fonctionnement réglé à la fin de la période.

☞ **La fonction Vacances n'est active qu'en régime automatique**

Réglage :

Sélectionnez la page de commande "**Vacances**" et réglez "**Début**", "**Fin**" et le "**Niveau de fonctionnement**", auquel il faut chauffer pendant les vacances.

3.4.4 Pour afficher les textes dans une autre langue

Réglage :

Sélectionnez la page de commande "**Interface utilisateur**" et réglez la "**Langue**" de l'affichage.

3.4.5 Quelques conseils pour économiser l'énergie :

- Chauffer à 21 °C max. pendant la journée.
- Aérer brièvement mais en ouvrant complètement les fenêtres.
- Dans les pièces inoccupées, réglez les vannes thermostatiques de radiateur sur la protection hors-gel.
- Éviter les rideaux, meubles, etc... devant les radiateurs.

☞ **Pour d'autres informations, reportez-vous à la documentation détaillée de votre chauffage.**

4 Pièces détachées

Pour toute commande de pièces détachées, indiquer : le type et le code de l'appareil, la désignation et le code de la pièce.

N°	Code	Désignation	Type	Qté
1	139110	Émetteur radio	BSB01
2	139105	Centrale ambiance.....		.01

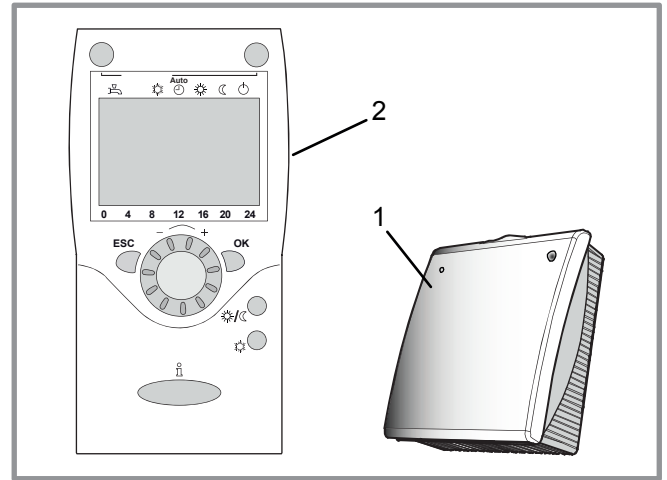

figure 11 - Pièces détachées



Cet appareil est conforme :
 - à la directive basse tension 2014/35/UE selon la norme EN 60335-1,
 - à la directive compatibilité électromagnétique 2014/30/UE.



Cet appareil est identifié par ce symbole. Il signifie que tous les produits électriques et électroniques doivent être impérativement séparés des déchets ménagers. Un circuit spécifique de récupération pour ce type de produits est mis en place dans les pays de l'Union Européenne (*), en Norvège, Islande et au Liechtenstein. N'essayez pas de démonter ce produit vous-même. Cela peut avoir des effets nocifs sur votre santé et sur l'environnement. Le retraitement du liquide réfrigérant, de l'huile et des autres pièces doit être réalisé par un installateur qualifié conformément aux législations locales et nationales en vigueur. Pour son recyclage, cet appareil doit être pris en charge par un service spécialisé et ne doit être en aucun cas jeté avec les ordures ménagères, avec les encombrants ou dans une déchèterie.

Veillez contacter votre installateur ou le représentant local pour plus d'informations.

* En fonction des règlements nationaux de chaque état membre.

Date de la mise en service :

Coordonnées de votre installateur chauffagiste ou service après-vente.



www.atlantic.fr
Société Industrielle de Chauffage
 SATC - BP 64 - 59660 MERVILLE - FRANCE