

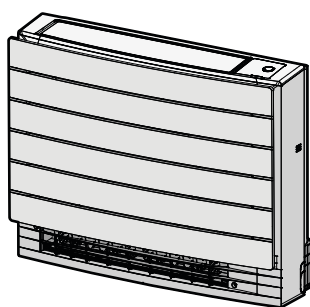

Mode d'emploi

Climatiseurs système Split



CVXM20A2V1B
FVXM25A2V1B
FVXM35A2V1B
FVXM50A2V1B

Mode d'emploi
Climatiseurs système Split

Français

Table des matières

1	À propos de la documentation	2
1.1	À propos du présent document	2
2	Instructions de sécurité de l'utilisateur	2
2.1	Généralités	3
2.2	Instructions d'utilisation sûre	3
3	A propos du système	5
3.1	Unité intérieure	5
3.1.1	Voyant de l'œil Daikin	6
3.2	A propos de l'interface utilisateur	6
3.2.1	Composants: Interface utilisateur	6
4	Avant fonctionnement	7
4.1	Mise sous tension	7
4.2	Insertion des piles	7
4.3	Montage du support de l'interface utilisateur	7
4.4	Réglage de l'horloge	7
4.5	Réglage de la luminosité de l'écran de l'unité intérieure	7
5	Fonctionnement	8
5.1	Plage de fonctionnement	8
5.2	Mode de fonctionnement et point de consigne de température	8
5.2.1	Pour démarrer/arrêter le mode de fonctionnement et régler la température	8
5.3	Taux de flux d'air	8
5.3.1	Réglage du débit d'air	9
5.4	Direction flux d'air	9
5.4.1	Réglage du sens du flux d'air vertical	9
5.4.2	Ajustement des grilles d'aération (aubes verticales)	9
5.5	Sélection de la sortie d'air	9
5.5.1	Pour régler la sélection automatique de la sortie d'air ou la sortie d'air supérieure uniquement	10
5.6	Mode de chauffage du sol	10
5.6.1	Pour démarrer/arrêter le chauffage du sol	10
5.7	Mode Puissance et Heat plus	11
5.7.1	Fonctionnement en mode puissant	11
5.7.2	Mode Heat plus	11
5.7.3	Pour démarrer/arrêter le mode Puissance et Heat plus	11
5.8	Fonctionnement Econo et silencieux de l'unité extérieure	11
5.8.1	Fonctionnement Econo	11
5.8.2	Fonctionnement silencieux de l'unité extérieure	11
5.8.3	Démarrage/arrêt du mode Econo et silencieux de l'unité extérieure	11
5.9	Opération (d'épuration de l'air) du Flash Streamer	12
5.9.1	Pour démarrer/arrêter l'opération (d'épuration de l'air) du Flash Streamer	12
5.10	Fonctionnement du temporisateur ARRÊT/MARCHE	12
5.10.1	Réglage de la minuterie OFF/ON sur 24 heures	12
5.10.2	Réglage du décompte de la minuterie OFF/ON sur 12 heures	13
5.11	Fonctionnement de la minuterie hebdomadaire	13
5.11.1	Pour régler la minuterie hebdomadaire	13
5.11.2	Pour copier des réservations	14
5.11.3	Pour confirmer des réservations	14
5.11.4	Désactivation et réactivation du mode de minuterie hebdomadaire	15
5.11.5	Suppression de réservations	15
5.12	Connexion LAN sans fil	15
5.12.1	Précautions d'emploi du réseau LAN sans fil	15
5.12.2	Pour installer l'application Daikin Residential Controller	15
5.12.3	Réglage de la connexion sans fil	15
6	Economie d'énergie et fonctionnement optimal	17

7	Maintenance et entretien	17
7.1	Vue d'ensemble: maintenance et entretien	17
7.2	Nettoyage de l'unité intérieure et de l'interface utilisateur	18
7.3	Nettoyage du panneau avant	18
7.4	Pour retirer les filtres	19
7.5	Pour nettoyer le filtre à air	19
7.6	Nettoyage du filtre désodorisant à l'apatite de titane	19
7.7	Remplacement du filtre désodorisant à l'apatite de titane	19
7.8	Remise en place des filtres	20
7.9	Repose du panneau avant	20

8	Dépannage	20
9	Mise au rebut	21

1 À propos de la documentation

1.1 À propos du présent document

Merci d'avoir acheté ce produit. Veuillez:

- conserver la documentation pour pouvoir vous y reporter ultérieurement.

Public visé

Utilisateurs finaux



INFORMATIONS

Cet appareil est conçu pour être utilisé par des utilisateurs expérimentés ou formés, dans des ateliers, dans l'industrie légère et dans les exploitations agricoles, ou par des non-spécialistes, dans un cadre commercial ou domestique.

Documentation

Le présent document fait partie d'un ensemble. L'ensemble complet comprend les documents suivants:

- **Consignes de sécurité générales:**
 - Consignes de sécurité que vous devez lire avant d'utiliser le système
 - Format: Papier (dans le carton de l'unité intérieure)
- **Manuel d'utilisation:**
 - Guide rapide pour l'utilisation de base
 - Format: Papier (dans le carton de l'unité intérieure)
- **Guide de référence utilisateur:**
 - Instructions pas à pas détaillées et informations de fond pour l'utilisation de base et l'utilisation avancée
 - Format: Fichiers numériques sous <http://www.daikineurope.com/support-and-manuals/product-information/>

Il est possible que les dernières révisions de la documentation fournie soient disponibles sur le site Web Daikin de votre région ou via votre installateur.

La documentation d'origine est rédigée en anglais. Toutes les autres langues sont des traductions.

2 Instructions de sécurité de l'utilisateur

Respectez toujours les consignes et réglementations de sécurité suivantes.

2.1 Généralités



AVERTISSEMENT

Si vous avez des doutes concernant le fonctionnement de l'unité, contactez votre installateur.



AVERTISSEMENT

Les enfants âgés de 8 ans et plus et des personnes ayant des capacités physiques, sensorielles ou mentales réduites ou un manque d'expérience et de connaissances ne peuvent utiliser cet appareil que s'ils ont reçu un encadrement ou des instructions concernant l'utilisation de l'appareil en toute sécurité et comprennent les risques encourus.

Les enfants NE doivent PAS jouer avec l'appareil.

Les enfants ne doivent ni nettoyer l'appareil ni s'occuper de son entretien sans surveillance.



AVERTISSEMENT

Pour éviter tout risque d'incendie ou de décharge électrique:

- NE RINCEZ PAS l'unité.
- NE FAITES PAS fonctionner l'unité si vous avez les mains mouillées.
- NE PLACEZ PAS d'objets contenant de l'eau sur l'unité.



ATTENTION

- NE PLACEZ PAS d'objets ou d'équipements sur l'unité.
- NE VOUS ASSEYEZ PAS, NE GRIMPEZ PAS et NE VOUS TENEZ PAS DEBOUT sur l'unité.

- Les unités disposent du symbole suivant:



Ce symbole signifie que les appareils électriques et électroniques NE peuvent PAS être mélangés à des ordures ménagères non triées. NE TENTEZ PAS de démonter le système: le démontage du système et le traitement du réfrigérant, de l'huile et des autres pièces doivent être assurés par un installateur agréé, conformément à la législation applicable.

Les unités doivent être traitées dans des établissements spécialisés de réutilisation, de recyclage et de remise en état. En vous assurant que cet appareil est éliminé correctement, vous

contribuez à éviter les conséquences potentiellement néfastes sur l'environnement et la santé. Pour plus d'informations, contactez votre installateur ou les autorités locales.

- Les piles disposent du symbole suivant:



cela signifie que la batterie NE peut PAS être mélangée avec des déchets ménagers non triés. Si un symbole chimique apparaît sous le symbole, il indique que la pile contient un métal lourd en quantité supérieure à une certaine concentration.

Les symboles chimiques possibles sont: Pb: plomb (>0,004%). Les piles usagées doivent être traitées dans des établissements spécialisés de réutilisation. En vous assurant que les piles usagées sont correctement mises au rebut, vous contribuez à éviter les conséquences potentiellement néfastes sur l'environnement et la santé.

2.2 Instructions d'utilisation sûre



AVERTISSEMENT: MATÉRIAU LÉGÈREMENT INFLAMMABLE

Le réfrigérant à l'intérieure de cette unité est moyennement inflammable.



ATTENTION

L'unité intérieure contient un équipement radio; la distance minimale entre la partie rayonnante de l'équipement et l'utilisateur est de 30 cm.



ATTENTION

NE PAS insérer les doigts, de tiges ou d'autres objets dans l'entrée ou la sortie d'air. Lorsque le ventilateur tourne à haute vitesse, il peut provoquer des blessures.



AVERTISSEMENT

- NE PAS modifier, démonter, retirer, remonter ou réparer l'unité soi-même car un démontage ou une installation incorrects peuvent provoquer une électrocution ou un incendie. Contactez votre revendeur.

2 Instructions de sécurité de l'utilisateur

- En cas de fuite accidentelle de réfrigérant, assurez-vous qu'il n'y a pas de flammes nues. Le réfrigérant proprement dit est parfaitement sûr, non toxique et modérément inflammable, mais il libère des gaz toxiques s'il fuit accidentellement dans un local où de l'air combustible de chauffages à ventilateur, cuisinières au gaz, etc. est présent. Demandez toujours à une personne compétente de confirmer que le point de fuite a été réparé ou corrigé avant de reprendre le fonctionnement.

ATTENTION

- Utilisez TOUJOURS une interface utilisateur pour ajuster l'angle du volet. Lorsque le volet pivote et que vous le déplacez de force à la main, le mécanisme risque de se casser.
- Faites attention lors du réglage des grilles d'aération. A l'intérieur de la sortie d'air, un ventilateur tourne à grande vitesse.

ATTENTION

N'exposez JAMAIS les petits enfants, les plantes ou les animaux directement au flux d'air.

AVERTISSEMENT

NE placez PAS d'objets sous l'unité intérieure et/ou extérieure qui pourraient se mouiller. Sinon, la condensation sur l'unité ou sur les conduites de réfrigérant, la saleté sur le filtre à air ou le colmatage de l'évacuation pourraient provoquer un goutte-à-goutte, et les objets sous l'unité pourraient se salir ou s'abîmer.

AVERTISSEMENT

Ne placez PAS une bombe inflammable près du climatiseur et n'utilisez pas de sprays près de l'unité. Cela risque de provoquer un incendie.

ATTENTION

N'actionnez PAS le système lors de l'utilisation d'un insecticide à fumigation. Les produits chimiques pourraient s'accumuler dans l'unité et mettre en danger la santé de ceux qui sont hypersensibles aux produits chimiques.

AVERTISSEMENT

Le réfrigérant à l'intérieur de cette unité est légèrement inflammable, mais ne fuit PAS normalement. Si du réfrigérant fuit dans la pièce et entre en contact avec la flamme d'un brûleur, d'un chauffage ou d'une cuisinière, il y a un risque d'incendie ou de formation de gaz nocifs.

Eteignez tout dispositif de chauffage à combustible, ventiler la pièce et contacter le revendeur de l'unité.

N'utilisez PAS l'unité tant qu'une personne compétente n'a pas confirmé que la fuite de réfrigérant est colmatée.

AVERTISSEMENT

- Ne percez et ne brûlez PAS des pièces du cycle de réfrigérant.
- N'utilisez PAS de produit de nettoyage ou de moyens d'accélérer le processus de dégivrage autres que ceux recommandés par le fabricant.
- Sachez que le réfrigérant à l'intérieur du système est sans odeur.

AVERTISSEMENT

L'appareil sera stocké dans une pièce sans sources d'allumage fonctionnant en permanence (exemple: flammes nues, un appareil fonctionnant au gaz ou un chauffage électrique).

DANGER: RISQUE D'ÉLECTROCUTION

Pour nettoyer le climatiseur ou le filtre à air, veillez à interrompre le fonctionnement et à couper les alimentations électriques. Sinon, il y a un risque de choc électrique et de blessure.

AVERTISSEMENT

Pour éviter tout risque d'incendie ou de décharge électrique :

- NE RINCEZ PAS l'unité.
- NE FAITES PAS fonctionner l'unité si vous avez les mains mouillées.
- NE PLACEZ PAS d'objets contenant de l'eau sur l'unité.

ATTENTION

Après une longue utilisation, vérifiez le support de l'unité et les fixations pour voir s'ils ne sont pas endommagés. En cas de détérioration, l'unité peut tomber et de présenter un risque de blessure.

ATTENTION

Ne touchez PAS aux ailettes de l'échangeur de chaleur. Ces ailettes sont tranchantes et peuvent entraîner des coupures.

AVERTISSEMENT

Des détergents ou des procédures de nettoyage inappropriés peuvent endommager les composants en plastique ou provoquer des fuites d'eau. Les éclaboussures de détergent sur les composants électriques, tels que les moteurs, peuvent provoquer une panne, de la fumée ou une étincelle.

DANGER: RISQUE D'ÉLECTROCUTION

Avant le nettoyage, veillez à arrêter l'opération, coupez le disjoncteur ou tirez le câble d'alimentation. Sinon, il y a un risque de choc électrique et de blessure.

AVERTISSEMENT

Ne mouillez PAS l'unité intérieure.
Conséquence possible: Décharges électriques ou incendie.

ATTENTION

Faites attention lorsque vous ouvrez et manipulez le panneau avant; les bords tranchants du panneau avant peuvent causer des blessures.

AVERTISSEMENT

Arrêtez le fonctionnement et coupez l'alimentation si quelque chose d'inhabituel se produit (odeurs de brûlé, etc.).

Si l'unité continue de tourner dans ces circonstances, il y a un risque de cassure, d'électrocution ou d'incendie. Contactez votre revendeur.

3 A propos du système

AVERTISSEMENT: MATÉRIAU LÉGÈREMENT INFLAMMABLE

Le réfrigérant à l'intérieure de cette unité est moyennement inflammable.

ATTENTION

L'unité intérieure contient un équipement radio; la distance minimale entre la partie rayonnante de l'équipement et l'utilisateur est de 30 cm.

REMARQUE

N'utilisez PAS le système à d'autres fins. Afin d'éviter toute détérioration de la qualité, n'utilisez PAS l'unité pour refroidir des instruments de précision, de l'alimentation, des plantes, des animaux ou des œuvres d'art.

3.1 Unité intérieure

ATTENTION

NE PAS insérer les doigts, de tiges ou d'autres objets dans l'entrée ou la sortie d'air. Lorsque le ventilateur tourne à haute vitesse, il peut provoquer des blessures.

INFORMATIONS

Le niveau de pression sonore est inférieur à 70 dBA.

AVERTISSEMENT

- NE PAS modifier, démonter, retirer, remonter ou réparer l'unité soi-même car un démontage ou une installation incorrects peuvent provoquer une électrocution ou un incendie. Contactez votre revendeur.
- En cas de fuite accidentelle de réfrigérant, assurez-vous qu'il n'y a pas de flammes nues. Le réfrigérant proprement dit est parfaitement sûr, non toxique et modérément inflammable, mais il libèrera des gaz toxiques s'il fuit accidentellement dans un local où de l'air combustible de chauffages à ventilateur, cuisinières au gaz, etc. est présent. Demandez toujours à une personne compétente de confirmer que le point de fuite a été réparé ou corrigé avant de reprendre le fonctionnement.

3 A propos du système

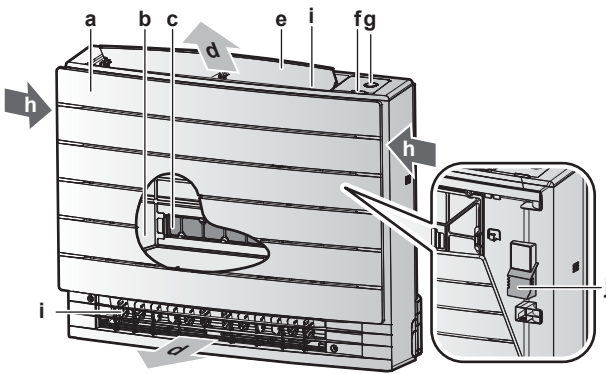

- a Panneau avant
- b Filtre à air
- c 2x Filtre désodorisant à l'apatite de titane
- d Sortie d'air
- e Volet (aube horizontale)
- f Récepteur de signal pour l'interface utilisateur
- g Bouton ON/OFF, œil Daikin et voyant de la minuterie
- h Entrée d'air
- i Grilles d'aération (aubes verticales)
- j Capteur de température ambiante

Touche MARCHÉ/ARRÊT

Si l'interface utilisateur est manquante, vous pouvez utiliser la touche ON/OFF de l'unité intérieure pour démarrer/arrêter le fonctionnement. Lorsque l'unité est lancée à l'aide de ce bouton, les réglages suivants sont utilisés :

- Mode automatique = Automatique
- Réglage de température = 25°C
- Débit d'air = Automatique

3.1.1 Voyant de l'œil Daikin

La couleur de l'œil Daikin changera en fonction de l'opération.

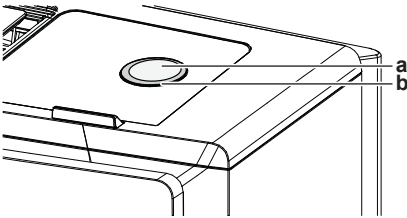

- a Bouton ON/OFF
- b Œil Daikin

Utilisation	Couleur de l'œil Daikin
Automatique	Rouge/bleue
Dessiccation	Vert
Refroidissement	Bleu
Chauffage	Rouge
Uniquement ventilateur	Blanc
Fonctionnement de la minuterie	Orange ^(a)

^(a) Lorsque le fonctionnement du minuteur OFF/ON ou du minuteur hebdomadaire est réglé, l'œil de Daikin passe périodiquement à l'orange. Après s'être allumé en orange pendant environ 10 secondes, il revient à la couleur du mode de fonctionnement pendant 3 minutes. **Exemple :** Lorsque la minuterie est réglée pendant le fonctionnement du refroidissement, l'œil de Daikin s'allume périodiquement en orange pendant 10 secondes, puis passe au bleu pendant 3 minutes.

L'apparence de l'œil de Daikin peut être affectée si le film de protection n'a pas été retiré. Retirez le film de protection s'il n'a pas été retiré lors de l'installation.

INFORMATIONS

Faites attention lorsque vous retirez le film de protection pour éviter d'endommager l'autocollant qui se trouve en dessous.

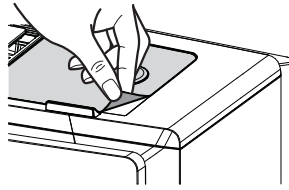

3.2 A propos de l'interface utilisateur

- **Lumière directe du soleil.** N'exposez PAS l'interface utilisateur aux rayons directs du soleil.
- **Poussière.** La poussière sur l'émetteur ou le récepteur diminuera la sensibilité. Essayez la poussière avec un chiffon doux.
- **Lampes fluorescentes.** La communication de signal peut être désactivée si des lampes fluorescentes se trouvent dans la pièce. Dans ce cas, contactez votre installateur.
- **Autres appareils.** Si les signaux de l'interface utilisateur fonctionnent d'autres appareils, déplacez-les ou contactez votre installateur.
- **Rideaux.** Assurez-vous que le signal entre l'unité et l'interface utilisateur n'est PAS bloqué par des rideaux ou d'autres objets.

REMARQUE

- NE laissez PAS tomber l'interface utilisateur.
- NE laissez PAS l'interface utilisateur se mouiller.

3.2.1 Composants: Interface utilisateur

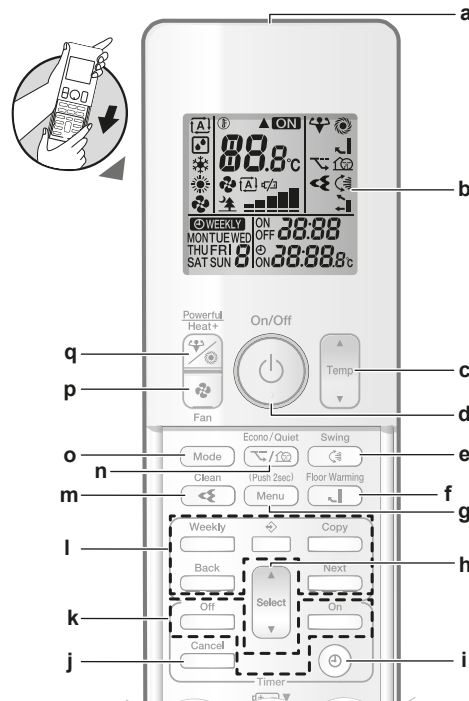

- a Transmetteur de signal
- b Ecran LCD
- c Bouton de réglage de température
- d Touche MARCHÉ/ARRÊT
- e Touche d'oscillation verticale
- f Bouton de chauffage du sol
- g Bouton de menu
- h Bouton de sélection
- i Bouton de réglage de l'heure

- j Bouton Annuler
- k Touches de fonctionnement du temporisateur ARRÊT/
MARCHE
- l Touches de fonctionnement de la minuterie
hebdomadaire
- m Touche d'opération (d'épuration d'air) du Flash Streamer
- n Bouton de fonctionnement silencieux Econo et de l'unité
extérieure
- o Bouton de mode
- p Touche de ventilateur
- q Bouton Puissance et bouton Heat plus

4 Avant fonctionnement

4.1 Mise sous tension

- 1 Allumez le disjoncteur.

4.2 Insertion des piles

Les piles dureront environ 1 an.

- 1 Retirez le couvercle avant.
- 2 Insérez les deux piles en même temps.
- 3 Remettez le couvercle avant.

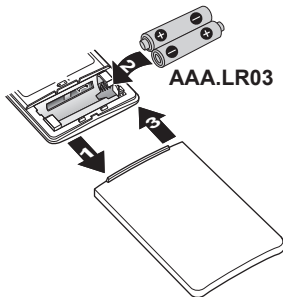

INFORMATIONS

- La faible énergie de la pile est indiquée par l'icône  de l'écran LCD.
- Remplacez TOUJOURS les deux piles en même temps.

4.3 Montage du support de l'interface utilisateur

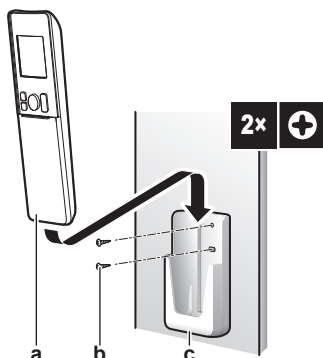

- a Interface utilisateur
- b Vis (non fournies)
- c Support d'interface utilisateur

- 1 Choisissez un endroit où les signaux atteignent l'unité.
- 2 Fixez le support d'interface utilisateur (accessoire) au mur ou à un endroit similaire à l'aide de 2 vis M3×20L (non fournies).
- 3 Insérez l'interface utilisateur dans le support d'interface utilisateur.

4.4 Réglage de l'horloge

Note: Si l'heure n'est pas réglée, MON, ☉ et 0:00 clignoteront.

- 1 Appuyez sur ☉.

Résultat: MON et ☉ clignoteront

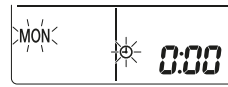

- 2 Appuyez sur  ou  pour régler le jour correct de la semaine.

- 3 Appuyez sur ☉.

Résultat: ☉ clignote.

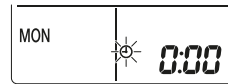

- 4 Appuyez sur  ou  pour régler l'heure correcte.

Note: Maintenir enfoncé  ou  augmente ou abaisse rapidement le réglage de l'heure.

- 5 Appuyez sur ☉.

Résultat: Le réglage est terminé. . clignote.

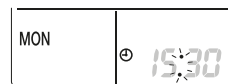



4.5 Réglage de la luminosité de l'écran de l'unité intérieure

- 1 Sur l'écran d'accueil, appuyez sur  pendant au moins 2 secondes.

Résultat: Le numéro du menu de sélection 1 apparaît à l'écran. 1 clignote.

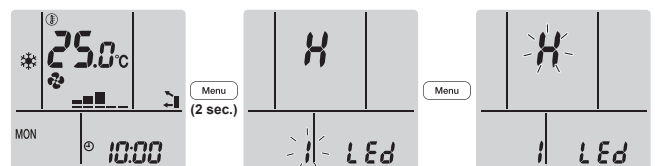
- 2 Appuyez sur  pour confirmer le réglage.



- 3 Appuyez sur  ou  pour changer le réglage dans l'ordre suivant:



Clignotement	Luminosité
H	Fort
L	Bas
of	Eteint

- 4 Appuyez sur  pour confirmer le réglage sélectionné.

Résultat: Le réglage de luminosité est modifié.

Note: L'affichage revient automatiquement sur l'écran par défaut au bout de 60 secondes. Pour revenir à l'écran par défaut, appuyez deux fois sur .

5 Fonctionnement

5 Fonctionnement

5.1 Plage de fonctionnement

Utilisez le système dans les plages suivantes de température et d'humidité pour garantir un fonctionnement sûr et efficace.

En combinaison avec l'unité extérieure RXM25~50, 2MXM40+50, 3MXM40+52		
	Refroidissement et dessiccation ^(a) (b)	Chauffage ^(a)
Température extérieure	-10~46°C BS	-15~24°C BS -15~18°C BH
Température intérieure	18~32°C BS 14~23°C BH	10~30°C BS
Humidité intérieure	≤80% ^(b)	—

^(a) Un dispositif de sécurité peut arrêter le fonctionnement du système si l'unité fonctionne en dehors de sa plage de fonctionnement.

^(b) De la condensation et des gouttes d'eau peuvent se produire si l'unité fonctionne en dehors de sa plage de fonctionnement.

En combinaison avec l'unité extérieure RXTP25+35		
	Refroidissement et dessiccation ^(a) (b)	Chauffage ^(a)
Température extérieure	-10~46°C BS	-25~24°C BS -25~18°C BH
Température intérieure	18~32°C BS 14~23°C BH	10~30°C BS
Humidité intérieure	≤80% ^(b)	—

^(a) Un dispositif de sécurité peut arrêter le fonctionnement du système si l'unité fonctionne en dehors de sa plage de fonctionnement.





^(b) De la condensation et des gouttes d'eau peuvent se produire si l'unité fonctionne en dehors de sa plage de fonctionnement.

5.2 Mode de fonctionnement et point de consigne de température

Quand. Ajustez le mode de fonctionnement du système et réglez la température quand vous souhaitez:

- Chauffer ou refroidir une pièce
- Souffler de l'air dans une pièce sans chauffage ni refroidissement
- Diminuer l'humidité dans une pièce

Quoi. Le système fonctionne différemment selon la sélection de l'utilisateur.

Réglage	Description
 Automatique	Le système refroidit ou réchauffe une pièce jusqu'au point de consigne de température. Il commute automatiquement entre refroidissement et chauffage si nécessaire.
 Séchage	Le système diminue l'humidité dans une pièce.
 Chauffage	Le système chauffe une pièce jusqu'au point de consigne de température.
 Rafraîchissement	Le système refroidit une pièce jusqu'au point de consigne de température.

Réglage	Description
 Ventilateur	Le système ne contrôle que le débit d'air (débit et direction du flux d'air). Le système ne contrôle PAS la température.

Info supplémentaire:

- **Température extérieure.** L'effet de refroidissement ou de chauffage du système diminue lorsque la température extérieure est trop élevée ou trop basse.
- **Dégivrage.** Pendant le chauffage, du gel peut se produire sur l'unité extérieure et réduire la puissance de chauffage. Dans ce cas, le système passe automatiquement en mode de dégivrage pour enlever le givre. Pendant le dégivrage, l'air chaud n'est PAS soufflé de l'unité intérieure.

5.2.1 Pour démarrer/arrêter le mode de fonctionnement et régler la température





ON: L'unité est en cours de fonctionnement

: Mode automatique = Automatique

: Mode de fonctionnement = Séchage

: Mode de fonctionnement = Rafraîchissement

: Mode de fonctionnement = Chauffage

: Mode de fonctionnement = Ventilateur uniquement

: Affiche la température réglée.



- 1 Appuyez sur  une ou plusieurs fois pour sélectionner le mode de fonctionnement.

Résultat: Le mode changera dans l'ordre suivant:



- 2 Appuyez sur  pour **démarrer** le fonctionnement.

Résultat: **ON** s'affiche sur l'écran LCD. Le voyant de l'œil Daikin change de couleur selon le mode. Voir "3.1.1 Voyant de l'œil Daikin" ▸ 6].

- 3 Appuyez sur  ou  une ou plusieurs fois pour abaisser ou monter la **température**.

Mode Refroidissement	Mode Chauffage	Fonctionnement en mode automatique	Dessiccation ou Ventilateur uniquement
18~32°C	10~30°C	18~30°C	—



Remarque: Lorsque vous utilisez le mode de **dessiccation** ou le mode **ventilation uniquement**, vous ne pouvez pas régler la température.

- 4 Appuyez sur  pour **arrêter** le fonctionnement.

Résultat: **ON** disparaît de l'écran LCD. Le voyant de l'œil Daikin s'éteint.

5.3 Taux de flux d'air

- 1 Appuyez sur  pour choisir:

	5 niveaux de débit d'air, de "■" à "■"
	Mode du taux de débit d'air automatique

	Mode discret de l'unité intérieure. Lorsque le débit d'air est réglé sur "🌳", le bruit de l'unité sera réduit.
--	--

i INFORMATIONS

- Si l'unité atteint le point de consigne de température en mode refroidissement ou chauffage, le ventilateur s'arrête de fonctionner.
- Lorsque vous utilisez le mode Dessiccation, vous NE pouvez PAS ajuster le débit d'air.
- Le débit d'air en mode automatique est réglé en fonction de la température de la pièce; dans certains cas, il peut être inférieur à celui du mode silencieux de l'unité intérieure et si le débit d'air est remplacé pour le mode silencieux de l'unité intérieure à ce moment-là, le bruit de fonctionnement peut devenir plus important.

5.3.1 Réglage du débit d'air

- Appuyez sur pour modifier le réglage du débit d'air comme suit:



5.4 Direction flux d'air

Quand. Ajustez le sens du flux d'air comme désiré.

Quoi. Le système dirige le flux d'air différemment, en fonction de la sélection de l'utilisateur.

Réglage	Ecran d'affichage	Direction du flux d'air
Pivotement auto vertical		Position pivotante ou fixe des lames horizontales (volets).
Flux d'air horizontal		La position des lames verticales (aubes) est réglée manuellement.

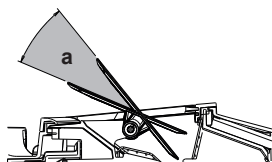

a Plaque mobile des volets

! ATTENTION

- Utilisez TOUJOURS une interface utilisateur pour ajuster l'angle du volet. Lorsque le volet pivote et que vous le déplacez de force à la main, le mécanisme risque de se casser.
- Faites attention lors du réglage des grilles d'aération. A l'intérieur de la sortie d'air, un ventilateur tourne à grande vitesse.

i INFORMATIONS

Dans le cas d'un pivotement automatique vertical, les volets s'arrêtent en position haute si le débit d'air devient faible.

5.4.1 Réglage du sens du flux d'air vertical

- Appuyez sur .

Résultat: apparaît sur l'écran LCD. Les volets (aubes horizontales) commenceront à pivoter.

- Pour utiliser la position fixe, appuyez sur lorsque les volets atteignent la position souhaitée.

Résultat: disparaît de l'écran LCD. Les volets s'arrêteront de bouger.

5.4.2 Ajustement des grilles d'aération (aubes verticales)

- Ajustez les lames horizontales à l'aide de l'interface utilisateur afin de pouvoir accéder facilement aux boutons des lames verticales.
- Tenez les boutons et relevez-les légèrement.
- Ajustez à gauche ou à droite la position souhaitée tout en maintenant les boutons.

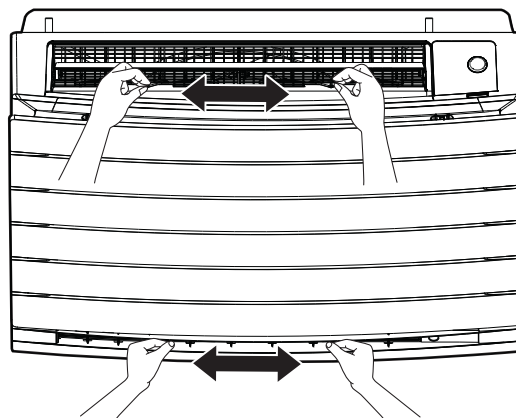

i INFORMATIONS

Lorsque l'unité est installée dans un coin d'une pièce, la direction des grilles d'aération doit s'éloigner du mur. L'efficacité diminuera si un mur bloque l'air.

5.5 Sélection de la sortie d'air

Utilisez cette fonction pour permettre à l'unité de décider automatiquement quelle sortie d'air doit être utilisée ou de régler uniquement la sortie d'air supérieure. Le réglage par défaut est la sélection automatique de la sortie d'air.

Réglage	Ecran d'affichage	Direction du flux d'air
Sélection de la sortie d'air automatique		L'unité décide automatiquement de la meilleure sortie d'air en fonction du mode de fonctionnement ou des conditions de la pièce.
Sortie d'air supérieure uniquement		Le débit d'air est réglé sur la sortie d'air supérieure, quel que soit le mode de fonctionnement ou les conditions de la pièce.

5 Fonctionnement

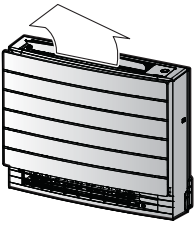
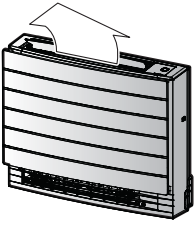
Réglage	Mode de fonctionnement	Situation	Sélection de la sortie d'air
←	Dessiccation	N'importe quelle situation	
	Refroidissement	Lorsque la température ambiante atteint le point de consigne ou que la durée totale de fonctionnement en cas de forte humidité atteint 1 heure.	
			Lorsque la température de consigne n'est PAS encore atteinte, ou que la durée totale de fonctionnement en cas de forte humidité est inférieure à 1 heure.
	Chauffage, ventilateur uniquement	N'importe quelle situation	
↖	Séchage, refroidissement, chauffage, ventilateur uniquement	N'importe quelle situation	

INFORMATIONS



- Pendant l'opération de séchage, le flux d'air provient uniquement de la sortie d'air supérieure. Voir "5.2 Mode de fonctionnement et point de consigne de température" [p 8] pour le réglage.
- Pendant l'opération de chauffage du sol, le flux d'air provient uniquement de la sortie d'air supérieure. Voir "5.6 Mode de chauffage du sol" [p 10] pour le réglage. Le chauffage du sol ne peut être réglé qu'avec le réglage de la sélection automatique de la sortie d'air.
- Si vous changez le réglage de la sélection automatique de la sortie d'air sur la sortie d'air supérieure uniquement en mode chauffage, le chauffage est temporairement arrêté pour protéger l'unité.
- La capacité de refroidissement/chauffage est plus faible lorsque la sortie d'air supérieure uniquement est réglée.
- Pendant que la sélection de la sortie d'air change, un bruit du volet mobile peut être entendu.

5.5.1 Pour régler la sélection automatique de la sortie d'air ou la sortie d'air supérieure uniquement

Condition require: Le réglage par défaut est la sélection automatique de la sortie d'air.

- 1 Sur l'écran d'accueil, appuyez sur  pendant au moins 2 secondes.

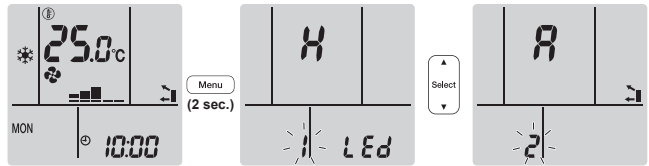

Résultat: Le menu de sélection apparaît. Le numéro du menu clignote.

- 2 Appuyez sur  ou  pour sélectionner le numéro de menu 2.



- 3 Appuyez sur  pour confirmer le réglage.

Résultat: "A" clignote.

- 4 Appuyez sur  ou  pour changer le réglage. "A" = sélection automatique de la sortie d'air ou "1" = sortie d'air supérieure uniquement.

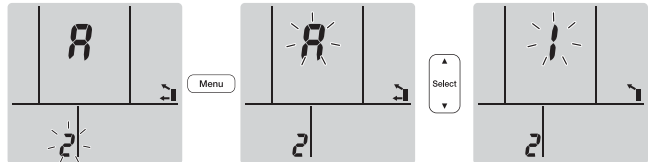

- 5 Appuyez sur  pour confirmer le réglage sélectionné.

Résultat: Le réglage est modifié.

Note: L'affichage revient automatiquement sur l'écran par défaut au bout de 1 minute. Pour revenir à l'écran par défaut, appuyez deux fois sur .

5.6 Mode de chauffage du sol

Cette opération permet de réchauffer efficacement de grandes surfaces de sol en fermant la sortie d'air supérieure et en augmentant la vitesse de l'air pour atteindre des surfaces de sol éloignées.

Fonctionnement normal

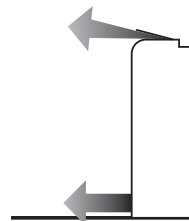

Mode de chauffage du sol

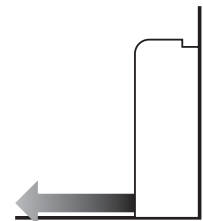

INFORMATIONS

- Le chauffage de sol peut être utilisé en mode chauffage uniquement et avec le réglage de la sélection automatique de la sortie d'air.
- Si la température ambiante est basse, la pièce peut ne pas être assez chaude.

5.6.1 Pour démarrer/arrêter le chauffage du sol

Condition require: Cette opération ne peut être réglée qu'en mode de chauffage et avec le réglage de la sélection automatique de la sortie d'air.

- 1 Appuyez sur .

Résultat:  s'affiche sur l'écran LCD et l'opération démarre.

- 2 Pour arrêter l'opération, appuyez sur le bouton .

Résultat:  disparaît de l'écran LCD et le fonctionnement s'arrête.

5.7 Mode Puissance et Heat plus

5.7.1 Fonctionnement en mode puissant

Cette opération maximise rapidement l'effet de refroidissement/chauffage dans n'importe quel mode de fonctionnement. Vous pouvez obtenir la capacité maximale.

INFORMATIONS

- Le mode Puissance ne peut pas être utilisé en même temps que les fonctions Heat plus, Chauffage du sol, Eco et Unité extérieure silencieuse. La dernière fonction sélectionnée est prioritaire.
- Un fonctionnement puissant n'augmentera PAS la capacité de l'unité s'il fonctionne déjà à sa capacité maximale.

5.7.2 Mode Heat plus

Cette opération permet d'augmenter la température du flux d'air provenant de l'unité. La température du flux d'air est plus élevée que pendant le fonctionnement normal du chauffage. Utilisez ce mode lorsque vous voulez ressentir plus de chaleur. Ce mode a une durée de 30 minutes.

INFORMATIONS



- Le mode "Heat plus" ne peut être utilisé qu'en mode chauffage.
- Si la température ambiante est basse, la pièce peut ne pas être assez chaude.
- Ne restez PAS longtemps près de la sortie d'air dans le trajet direct de l'air expulsé.
- Après la fin du fonctionnement de HEAT PLUS, en fonction de la température réglée pour le fonctionnement de HEAT, la puissance peut être temporairement réduite.
- Dans le cas d'une connexion système Multi, la température du flux d'air peut être insuffisante.

5.7.3 Pour démarrer/arrêter le mode Puissance et Heat plus

- Appuyez sur  une ou plusieurs fois pour sélectionner le mode de fonctionnement.



Résultat: Le réglage changera dans l'ordre suivant.



Ecran d'affichage	Utilisation
	Puissant
	Heat plus
—	Tous deux désactivés

- Un mode de puissance dure 20 minutes; après quoi, l'opération revient au mode réglé précédemment.
- Le mode Heat plus dure 30 minutes; après quoi, le mode revient au mode réglé précédemment.

- Pour cesser le fonctionnement, appuyez sur  jusqu'à ce que les deux symboles disparaissent de l'écran.

Note: Le mode Puissance et Heat plus ne peut être réglé que lorsque l'unité est en marche. Si vous appuyez sur , le mode sera annulé;  et  disparaîtront de l'écran LCD.

5.8 Fonctionnement Econo et silencieux de l'unité extérieure

5.8.1 Fonctionnement Econo

Il s'agit d'une fonction qui permet un fonctionnement efficace en limitant la consommation d'énergie maximale. Cette fonction est utile dans les cas où il faut veiller à ce qu'un disjoncteur ne se déclenche pas lorsque le produit fonctionne en même temps que d'autres appareils.

INFORMATIONS

- Les modes Puissance, Heat plus, Chauffage du sol et Eco NE peuvent PAS être utilisés en même temps. La dernière fonction sélectionnée est prioritaire.
- Le mode Eco n'est disponible que dans les modes automatique, refroidissement, chauffage et séchage.
- Le fonctionnement Econo réduit la consommation électrique de l'unité extérieure en limitant la vitesse de rotation du compresseur. Si la consommation d'énergie est déjà faible, le mode Econo ne réduira PAS davantage la consommation d'énergie.

5.8.2 Fonctionnement silencieux de l'unité extérieure

Utilisez le mode silencieux de l'unité extérieure lorsque vous souhaitez réduire le niveau sonore de l'unité extérieure. **Exemple:** La nuit.

INFORMATIONS



- Les modes Puissance, Heat plus, Chauffage du sol et Unité extérieure silencieuse NE peuvent PAS être utilisés en même temps. La dernière fonction sélectionnée est prioritaire.
- Le mode de fonctionnement silencieux de l'unité extérieure n'est disponible qu'en mode automatique, refroidissement et chauffage.
- Le fonctionnement silencieux de l'unité extérieure limite la vitesse de rotation du compresseur. Si la vitesse de rotation du compresseur est déjà faible, le mode silencieux de l'unité extérieure NE diminuera PAS davantage la vitesse de rotation du compresseur.

5.8.3 Démarrage/arrêt du mode Econo et silencieux de l'unité extérieure



- Appuyez une ou plusieurs fois sur .

Résultat: Le réglage changera dans l'ordre suivant.



Ecran d'affichage	Utilisation
	Econo
	Silencieux de l'unité extérieure
	Fonctionnement Econo et silencieux de l'unité extérieure
—	Tous deux désactivés

- Pour cesser le fonctionnement, appuyez sur  jusqu'à ce que les deux symboles disparaissent de l'écran.

Note: Le mode Econo ne peut être réglé que lorsque l'unité est en marche. Une pression sur  provoquera l'annulation du réglage et la disparition de  de l'écran LCD.

5 Fonctionnement

Note:  restera à l'écran LCD même si vous éteignez l'unité en utilisant l'interface utilisateur ou le commutateur ON/OFF de l'unité intérieure.

5.9 Opération (d'épuration de l'air) du Flash Streamer

INFORMATIONS

- Les électrons à haute vitesse sont générés et s'éloignent à l'intérieur de l'unité pour assurer un fonctionnement sûr.
- La décharge du Streamer peut générer un bruit de pétilllement.
- Si le flux d'air devient faible, la décharge du Streamer peut s'arrêter temporairement pour empêcher l'odeur d'ozone.

5.9.1 Pour démarrer/arrêter l'opération (d'épuration de l'air) du Flash Streamer

Condition requise: Assurez-vous que l'unité fonctionne ( s'affiche sur l'écran LCD de l'interface utilisateur).

1 Appuyez sur .

Résultat:  s'affiche sur l'écran LCD et l'air de la pièce est épuré lorsque l'unité fonctionne.

2 Pour arrêter l'opération, appuyez sur le bouton .

Résultat:  disparaît de l'écran LCD et le fonctionnement s'arrête.

INFORMATIONS

- Vous pouvez régler le mode du Flash Streamer lorsque l'unité est allumée ou éteinte, mais le fonctionnement ne commence que lorsque l'unité est en marche.
- Lorsque le réglage est effectué alors que l'unité ne fonctionne PAS,  s'affiche sur l'écran LCD de l'interface utilisateur, mais le fonctionnement ne démarre PAS.

5.10 Fonctionnement du temporisateur ARRÊT/MARCHE

Les fonctions de minuterie sont utiles pour allumer et éteindre automatiquement le climatiseur la nuit ou le matin. Vous pouvez également utiliser les minuteries OFF et ON en combinaison.

Il existe deux types de réglage de la minuterie OFF/ON:

- Minuterie 24 heures OFF/ON** (par défaut). L'unité s'arrêtera/redémarrera à l'heure programmée. **Exemple:** La minuterie ON est réglée sur 13:30, l'unité commencera à fonctionner à 13:30.
- Compte à rebours de 12 heures OFF/ON.** L'unité s'arrêtera/redémarrera après le nombre d'heures programmé. **Exemple:** La minuterie ON est réglée sur 10:30 pour 3 heures, l'unité commencera à fonctionner à 13:30.

Note: Il est possible de combiner les deux types de réglage de la minuterie.

INFORMATIONS

Programmez de nouveau la minuterie au cas où:

- Un disjoncteur a éteint l'unité.
- Il y a eu une panne de courant.
- Après le remplacement des piles dans l'interface utilisateur.



INFORMATIONS

L'horloge DOIT être réglée correctement avant d'utiliser une fonction de minuterie. Voir "4.4 Réglage de l'horloge" [p 7].

5.10.1 Réglage de la minuterie OFF/ON sur 24 heures

Démarrage/arrêt du mode Minuterie OFF

1 Appuyez sur  pour démarrer.

Résultat:  s'affiche sur l'écran LCD et **OFF** clignote.  et le jour de la semaine disparaît de l'écran LCD.





2 Appuyez sur  ou  pour changer le réglage de l'heure.

3 Appuyez de nouveau sur .

Résultat: **OFF** et l'heure réglée s'affichent sur l'écran LCD. L'œil Daikin s'allume en orange.

INFORMATIONS



Chaque fois que  ou  est enfoncé, le réglage de l'heure avance de 10 minutes. Maintenir le bouton enfoncé changera rapidement le réglage.

4 Pour annuler le réglage du programmeur, appuyez sur .

Résultat: L'heure réglée et **OFF** disparaissent de l'écran LCD.  et le jour de la semaine s'affichent sur l'écran LCD. La lumière orange de l'œil Daikin s'éteint.

Démarrage/arrêt du mode Minuterie ON

1 Appuyez sur  pour démarrer.

Résultat:  s'affiche sur l'écran LCD et **ON** clignote.  et le jour de la semaine disparaît de l'écran LCD.

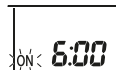

2 Appuyez sur  ou  pour changer le réglage de l'heure.

3 Appuyez de nouveau sur .

Résultat: **ON** et l'heure réglée s'affichent sur l'écran LCD. L'œil Daikin s'allume en orange.

INFORMATIONS

Chaque fois que  ou  est enfoncé, le réglage de l'heure avance de 10 minutes. Maintenir le bouton enfoncé changera rapidement le réglage.

4 Pour annuler le réglage du programmeur, appuyez sur .

Résultat: L'heure réglée et **ON** disparaissent de l'écran LCD.  et le jour de la semaine s'affichent sur l'écran LCD. La lumière orange de l'œil Daikin s'éteint.

Combinaison de la minuterie OFF et ON

1 Pour régler les minuteries, voir "Démarrage/arrêt du mode Minuterie OFF" [p 12] et "Démarrage/arrêt du mode Minuterie ON" [p 12].

Résultat: **OFF** et **ON** s'affichent sur l'écran LCD.

Exemple:

Écran d'affichage	Heure actuelle	Réglez pendant ...	Fonctionnement
OFF 7:00 ON 14:00	6:00	l'unité fonctionne.	S'arrête à 7 h et commence à 14 h.
		l'unité NE fonctionne PAS.	Commence à 14:00.

Note: Si le réglage de la minuterie est actif, l'heure actuelle n'est PAS affichée sur l'écran LCD.

5.10.2 Réglage du décompte de la minuterie OFF/ON sur 12 heures

Pour démarrer/arrêter le compte à rebours OFF/ON

- Appuyez sur la touche ou pendant environ 5 secondes; quand ▲ clignote, relâchez le bouton.

Résultat:

 Pour la minuterie OFF, *1hr* apparaît sur l'écran LCD et OFF clignote, ☉ et le jour de la semaine disparaissent de l'écran LCD.

 Pour la minuterie ON, *1hr* apparaît sur l'écran LCD et ON clignote. ☉ et le jour de la semaine disparaît de l'écran LCD.

- Appuyez sur ou pour changer le réglage de l'heure. L'heure peut être programmée entre 1 et 12 heures. Chaque pression sur le bouton augmente ou diminue le réglage de l'heure d'une heure.
- Appuyez sur ou pour confirmer le réglage.

Résultat: OFF et/ou ON et l'heure réglée s'affichent sur l'écran LCD. L'œil Daikin s'allume en orange. L'heure affichée sur l'écran LCD décompte automatiquement d'une heure pour chaque heure qui passe.

Exemple: Si la minuterie OFF est réglée sur 3 heures, l'heure affichée changera comme suit: 3hr → 2hr → 1hr → vierge (OFF)

- Pour revenir au réglage de la minuterie 24 heures OFF/ON, répétez l'étape 1 sur l'écran d'accueil lorsque OFF et/ou ON ne clignotent PAS.
- Pour annuler le réglage du programmeur, appuyez sur .

Pour combiner les modes d'affichage de la minuterie

Différents modes d'affichage (compte à rebours de 24 heures et de 12 heures, minuterie OFF/ON) peuvent être utilisés simultanément pour la minuterie OFF et la minuterie ON.

- Pour le réglage, voir "Démarrage/arrêt du mode Minuterie OFF" ▶ 12], "Démarrage/arrêt du mode Minuterie ON" ▶ 12] et "To start/stop countdown OFF/ON timer operation" ▶ 13].

Exemple:

Écran d'affichage	Heure actuelle	Réglez pendant ...	Utilisation
OFF 3hr ON 6:00	22:00	l'unité fonctionne.	<ul style="list-style-type: none"> S'arrête à 1:00 (3 heures après l'heure actuelle) Commence à 6:00. (8 heures après l'heure actuelle)
OFF 1:00 ON 8hr			
OFF 3hr ON 8hr			

Note: Si le réglage de la minuterie est actif, l'heure actuelle n'est PAS affichée sur l'écran LCD.

5.11 Fonctionnement de la minuterie hebdomadaire

INFORMATIONS

N'utilisez pas le réglage de la minuterie hebdomadaire en même temps que la minuterie de l'application Daikin Residential Controller. Les deux réglages sont indépendants l'un de l'autre. N'utilisez qu'un seul d'entre eux.

Cette opération vous permet d'enregistrer jusqu'à 4 réglages de minuterie par jour de la semaine.

Exemple: Créez une configuration différente du lundi au vendredi et une configuration différente pour le week-end.

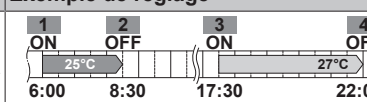
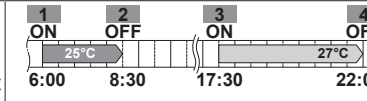
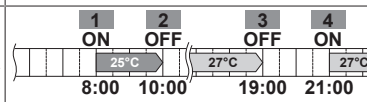
Jour de la semaine	Exemple de réglage
Lundi	 <ul style="list-style-type: none"> Créez jusqu'à 4 réglages.
Mardi~vendredi	 <ul style="list-style-type: none"> Utilisez le mode copie si les réglages sont identiques à ceux du lundi.
Samedi	<ul style="list-style-type: none"> Pas de réglage de la minuterie
Dimanche	 <ul style="list-style-type: none"> Créez jusqu'à 4 réglages.

- Réglage ON-ON-ON-ON.** Permet de programmer le mode de fonctionnement et la température réglée.
- Réglage OFF-OFF-OFF-OFF.** Seule l'heure d'arrêt peut être réglée pour chaque jour.

Note: Veillez à orienter l'interface utilisateur vers l'unité intérieure et vérifiez si une tonalité de réception est émise lorsque vous réglez la minuterie hebdomadaire.

INFORMATIONS

L'horloge DOIT être réglée correctement avant d'utiliser une fonction de minuterie. Voir "4.4 Réglage de l'horloge" ▶ 7].

INFORMATIONS

- La minuterie hebdomadaire et la minuterie OFF/ON NE PEUVENT PAS être utilisées en même temps. Le fonctionnement de la minuterie OFF/ON a priorité. La minuterie hebdomadaire sera en veille, WEEKLY disparaît de l'écran LCD. Lorsque la minuterie OFF/ON est terminée, la minuterie hebdomadaire devient active.
- Le jour de la semaine, le mode de minuterie OFF/ON, l'heure et la température (uniquement pour la minuterie MARCHE) peuvent être réglés avec la minuterie Hebdomadaire. Les autres réglages sont basés sur le réglage précédent de la minuterie MARCHE.

5.11.1 Pour régler la minuterie hebdomadaire

- Appuyez sur .

Résultat: Le jour de la semaine et le numéro de réservation du jour en cours seront affichés.

5 Fonctionnement

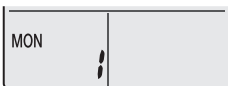

- Appuyez sur ou pour sélectionner le jour de la semaine et le numéro de réservation.
- Appuyez sur .

Résultat: Le jour de la semaine est réglé. et ON clignotent.



- Appuyez sur ou pour sélectionner le mode.

Résultat: Le réglage changera comme suit:



Ecran d'affichage	Fonction
ON	Minuterie MARCHÉ
OFF	Minuterie ARRÊT
Vierge	Supprime la réservation

- Appuyez sur .

Résultat: Le mode temporisateur OFF/ON est réglé. et l'heure clignotent.



Note: Appuyez sur pour retourner à l'écran précédent. Si vierge est sélectionné, continuez à l'étape 9.

- Appuyez sur ou pour sélectionner l'heure. L'heure peut être réglée entre 0:00 et 23:50 par intervalles de 10 minutes.
- Appuyez sur .

Résultat: L'heure est réglée et et la température clignote.



Note: Appuyez sur pour retourner à l'écran précédent. Si la minuterie d'arrêt est sélectionnée, continuez à l'étape 9.

- Appuyez sur ou pour sélectionner la température désirée.

Note: La température réglée pour la minuterie hebdomadaire ne s'affiche que quand vous réglez le mode minuterie hebdomadaire.

INFORMATIONS

La température peut être réglée entre 10~32°C sur l'interface utilisateur. Toutefois,

- en mode refroidissement et fonctionnement automatique, l'unité fonctionnera à une température minimale de 18°C, même si elle est réglée sur 10~17°C;
- en mode chauffage et fonctionnement automatique, l'unité fonctionnera à maximum 30°C, même si elle est réglée sur 31~32°C.

- Appuyez sur .

Résultat: La température et l'heure sont réglées pour la minuterie MARCHÉ. L'heure est réglée pour la minuterie ARRÊT. L'œil Daikin s'allume en orange.

Résultat: Un nouvel écran de réservation apparaîtra.

- Répétez la procédure précédente pour définir une autre réservation ou appuyez sur pour terminer le réglage.

Résultat: s'affiche sur l'écran LCD.

Note: Une réservation peut être copiée avec les mêmes réglages pour un autre jour. Reportez-vous à "5.11.2 Pour copier des réservations" [p. 14].

5.11.2 Pour copier des réservations

La réservation créée peut être copiée pour un autre jour. Toute la réservation du jour de la semaine sélectionné sera copiée.

- Appuyez sur .
- Appuyez sur ou pour sélectionner la semaine à copier.
- Appuyez sur .

Résultat: La réservation du jour de la semaine sélectionné sera copiée.

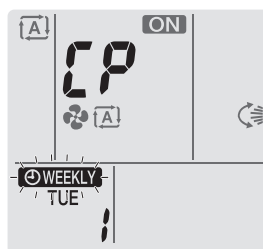

- Appuyez sur ou pour sélectionner le jour de destination de la semaine.
- Appuyez sur .

Résultat: Toute la réservation est copiée vers le jour sélectionné et l'œil Daikin s'allume en orange.

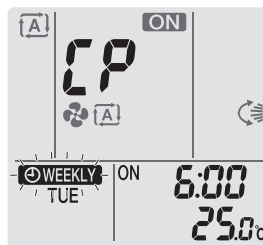

Note: Pour copier vers un autre jour, répétez la procédure.

- Appuyez sur pour terminer le réglage.

Résultat: s'affiche sur l'écran LCD.

Note: Pour modifier le réglage de réservation après la copie, reportez-vous à "5.11.1 Pour régler la minuterie hebdomadaire" [p. 13].

5.11.3 Pour confirmer des réservations

Vous pouvez confirmer si toutes les réservations sont réglées selon vos besoins.

- Appuyez sur .

Résultat: Le jour de la semaine et le numéro de réservation du jour en cours sont affichés.



- Appuyez sur ou pour sélectionner le jour de la semaine et le numéro de réservation à confirmer et vérifiez les détails de réservation.

Note: Pour modifier le réglage de réservation, reportez-vous à "5.11.1 Pour régler la minuterie hebdomadaire" [p 13].

- Appuyez sur pour quitter le mode de confirmation.

5.11.4 Désactivation et réactivation du mode de minuterie hebdomadaire

- Pour désactiver le réglage hebdomadaire, appuyez sur pendant que est affiché sur l'écran LCD.

Résultat: disparaît de l'écran LCD et la lumière orange de l'œil Daikin s'éteint.

- Pour réactiver la minuterie hebdomadaire, appuyez de nouveau sur .

Résultat: Le dernier mode de réservation défini sera utilisé.

5.11.5 Suppression de réservations

Suppression de réservations individuelles

Utilisez cette fonction si vous souhaitez supprimer l'option de réservation individuelle.

- Appuyez sur .

Résultat: Le jour de la semaine et le numéro de réservation sont affichés.

- Appuyez sur ou pour sélectionner le jour de la semaine à supprimer.

- Appuyez sur .

Résultat: ON et OFF clignotent.

- Appuyez sur ou et sélectionnez "vierge".

Résultat: Le réglage changera comme suit:



- Appuyez sur .

Résultat: La réservation sélectionnée est supprimée.

- Appuyez sur pour quitter.

Résultat: Les réservations restantes sont actives.

Suppression d'une réservation pour chaque jour de la semaine

Utilisez cette fonction pour supprimer tous les réglages de réservation pour un jour de la semaine. Cette fonction peut être utilisée en mode de confirmation ou de réglage.

- Appuyez sur .

- Appuyez sur ou pour sélectionner le jour de la semaine à supprimer.

- Maintenez pendant environ 5 secondes.

Résultat: Toutes les réservations pour le jour sélectionné sont supprimées.

- Appuyez sur pour quitter.

Résultat: Les réservations restantes sont actives.

Suppression de toutes les réservations

Utilisez cette fonction si vous souhaitez supprimer toutes les réservations pour tous les jours de la semaine en même temps. Cette procédure NE PEUT PAS être utilisée en mode réglage.

- Maintenez enfoncé de 5 secondes dans l'écran par défaut.

Résultat: Toutes les réservations seront effacées.

5.12 Connexion LAN sans fil

Le client est responsable de fournir:

- smartphone ou tablette avec la version minimale supportée d'Android ou iOS, spécifiée sur <http://www.onlinecontroller.daikineurope.com>
- Ligne Internet et dispositif de communication tel que modem, routeur, etc.
- Point d'accès LAN sans fil
- Appli Daikin Residential Controller gratuite installée.

5.12.1 Précautions d'emploi du réseau LAN sans fil

NE PAS utiliser à proximité de:

- Matériel médical.** Par ex., de personnes qui utilisent des stimulateurs ou des défibrillateurs cardiaques. Ce produit risque de provoquer des interférences électromagnétiques.
- Équipement d'auto-contrôle.** Par ex., portes automatiques ou dispositif d'alarme incendie. Ce produit peut provoquer un comportement défectueux de l'équipement.
- Four à microondes.** Cela peut perturber les communications du LAN sans fil.

5.12.2 Pour installer l'application Daikin Residential Controller

- Ouvrez:
 - Google Play pour les appareils qui utilisent Android.
 - L'App Store pour les appareils qui utilisent iOS.
- Recherchez Daikin Residential Controller.
- Suivez les consignes d'installation sur l'écran.

5.12.3 Réglage de la connexion sans fil

Il y a deux options possibles pour connecter l'adaptateur sans fil à votre appareil intelligent.

- Connectez directement le réseau LAN sans fil à votre appareil intelligent.**
- Connectez le réseau LAN sans fil à votre réseau domestique.** Le réseau LAN sans fil communiquera avec votre appareil intelligent dans votre réseau domestique à l'aide d'un modem, un routeur ou un appareil similaire.

Pour plus d'informations et la FAQ, reportez-vous à:

<http://www.onlinecontroller.daikineurope.com/>.

- Arrêtez le fonctionnement avant de régler la connexion sans fil.
- Utilisez l'interface utilisateur pour choisir le menu de réglage LAN sans fil.

Note: Lorsque vous utilisez l'interface utilisateur, orientez toujours le récepteur de signaux de l'unité vers l'interface utilisateur.

Menu	Description
	Contrôle du statut de la connexion
	Réglage de la connexion WPS
	Réglage de la connexion des modes AP/RUN (SSID + KEY)
	Réinitialiser à la valeur d'usine
	Réseau LAN sans fil

5 Fonctionnement

Confirmation du statut de connexion du réseau LAN sans fil

- 1 Dans l'écran d'accueil, appuyez sur  pendant au moins 5 secondes lorsque l'unité ne fonctionne pas.

Résultat: SP apparaît à l'écran. 1 clignote.

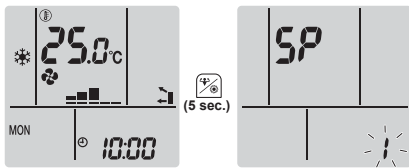

- 2 Appuyez sur  pour confirmer la sélection.

Résultat: 1 clignote.

- 3 Vérifiez l'œil Daikin.

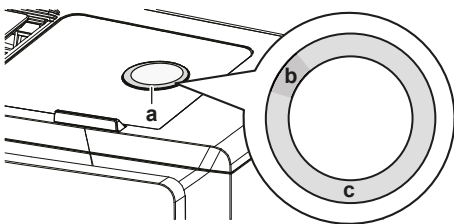

- a Œil Daikin
- b Partiellement vert
- c Rouge, orange, bleu ou blanc

La couleur de l'œil Daikin alterne entre le vert partiel et...	...puis l'adaptateur sans fil est...
rouge	non connecté
orange	en fonctionnement et prêt à se connecter au réseau domestique via le bouton WPS; voir "Branchement à l'aide du bouton WPS" [p. 16].
bleu	<ul style="list-style-type: none"> ▪ Connecté au réseau domestique via SSID + KEY. ou ▪ en fonctionnement et prêt à se connecter au réseau domestique via le bouton WPS du routeur.
blanc	arrêt

- 4 Appuyez sur  pour quitter le menu.

Résultat: L'affichage reviendra à l'écran d'accueil.

Connexion du réseau LAN sans fil à votre réseau domestique

Il est possible de connecter l'adaptateur sans fil à votre réseau domestique en utilisant:

- le bouton **WPS** sur le routeur (le cas échéant),
- le numéro **SSID** et **KEY** situé sur l'unité.

Branchement à l'aide du bouton WPS

- 1 Dans l'écran d'accueil, appuyez sur  pendant au moins 5 secondes lorsque l'unité ne fonctionne pas.

Résultat: SP apparaît à l'écran. 1 clignote.

- 2 Appuyez sur  pour changer le menu SP sur 2.

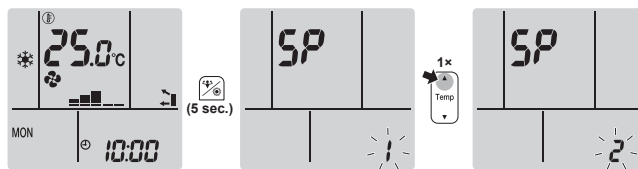

- 3 Appuyez sur  pour confirmer la sélection.

Résultat: 2 clignote. La couleur de l'œil Daikin alterne entre l'orange et le vert partiel.

- 4 Appuyez sur le bouton WPS de votre appareil de communication (par ex. routeur) dans la minute environ. Reportez-vous au manuel de votre appareil de communication.

Résultat: Si la connexion a réussi, la couleur de l'œil de Daikin alterne entre le bleu et le vert partiel.

INFORMATIONS

Si la connexion avec votre routeur n'est pas possible, essayez la procédure "Branchement du numéro SSID et KEY" [p. 16].

- 5 Appuyez sur  pour quitter le menu.

Résultat: L'affichage reviendra à l'écran d'accueil.

Branchement du numéro SSID et KEY

- 1 Dans l'écran d'accueil, appuyez sur  pendant au moins 5 secondes lorsque l'unité ne fonctionne pas.

Résultat: SP apparaît à l'écran. 1 clignote.

- 2 Appuyez deux fois sur  pour changer le menu SP en 3.

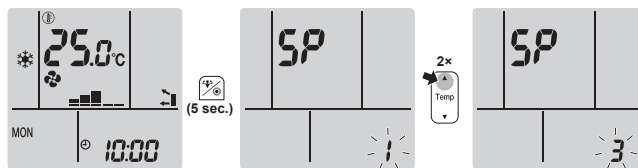

- 3 Appuyez sur  pour confirmer la sélection.

Résultat: 3 clignote. La couleur de l'œil Daikin alterne entre l'orange et le vert partiel.

- 4 Ouvrez l'application Daikin Residential Controller sur votre appareil intelligent et suivez les étapes à l'écran.

Résultat: Si la connexion a réussi, la couleur de l'œil de Daikin alterne entre le bleu et le vert partiel.

- 5 Connectez votre appareil intelligent au même réseau domestique que l'unité.

- 6 Appuyez sur  pour quitter le menu.

Résultat: L'affichage reviendra à l'écran d'accueil.

Réinitialisation par défaut du réglage de connexion

Réinitialisez le réglage de connexion au cas où vous voulez:

- débrancher le réseau LAN sans fil et l'appareil de communication (par ex. le routeur) ou l'appareil intelligent,
- répétez le réglage si la connexion a échoué.

- 1 Dans l'écran d'accueil, appuyez sur  pendant au moins 5 secondes lorsque l'unité ne fonctionne pas.

Résultat: SP apparaît à l'écran. 1 clignote.

- 2 Appuyez deux fois sur  pour changer le menu SP en R.



- 3 Maintenez  enfoncé pendant 2 secondes pour confirmer la sélection.

Résultat: **R** clignote. Le réglage est remis aux valeurs par défaut.

- 4 Appuyez sur **Cancel** pour quitter le menu.

Résultat: L'affichage reviendra à l'écran d'accueil.

Mise hors tension de la connexion LAN sans fil

Si vous voulez désactiver la fonction de connexion sans fil:

- 1 Dans l'écran d'accueil, appuyez sur  pendant au moins 5 secondes lorsque l'unité ne fonctionne pas.

Résultat: SP apparaît à l'écran. **!** clignote.

- 2 Appuyez sur  pour changer le menu SP en **oFF**.



- 3 Maintenez  enfoncé pendant 2 secondes pour confirmer la sélection.

Résultat: **oFF** clignote. La communication est désactivée.

- 4 Appuyez sur **Cancel** pour quitter le menu.

Résultat: L'affichage reviendra à l'écran d'accueil.

6 Economie d'énergie et fonctionnement optimal



INFORMATIONS

- Même si l'unité est éteinte, elle consomme de l'électricité.
- Lorsque l'unité est remise sous tension après une coupure de courant, le mode précédemment sélectionné reprend.



ATTENTION

N'exposez JAMAIS les petits enfants, les plantes ou les animaux directement au flux d'air.



AVERTISSEMENT

NE placez PAS d'objets sous l'unité intérieure et/ou extérieure qui pourraient se mouiller. Sinon, la condensation sur l'unité ou sur les conduites de réfrigérant, la saleté sur le filtre à air ou le colmatage de l'évacuation pourraient provoquer un goutte-à-goutte, et les objets sous l'unité pourraient se salir ou s'abîmer.



AVERTISSEMENT

Ne placez PAS une bombe inflammable près du climatiseur et n'utilisez pas de sprays près de l'unité. Cela risque de provoquer un incendie.



ATTENTION

N'actionnez PAS le système lors de l'utilisation d'un insecticide à fumigation. Les produits chimiques pourraient s'accumuler dans l'unité et mettre en danger la santé de ceux qui sont hypersensibles aux produits chimiques.

Respecter les précautions suivantes pour assurer un fonctionnement correct du système.

- Empêchez l'entrée des rayons directs du soleil dans une pièce pendant l'opération de rafraîchissement en tirant des rideaux ou des stores.
- Assurez-vous que la zone est bien aérée. Ne bloquez PAS les ouvertures de ventilation.
- Ventiler régulièrement. L'utilisation prolongée requiert une attention spéciale à la ventilation.
- Laissez les portes et les fenêtres fermées. Si les portes et les fenêtres restent ouvertes, de l'air s'échappe de la pièce, ce qui réduit l'effet du refroidissement ou du chauffage.
- Veillez à ne pas trop refroidir ou chauffer. Pour économiser l'énergie, gardez le réglage de température à un niveau modéré.
- Ne placez JAMAIS des objets près de l'entrée ou de la sortie d'air de l'unité. Cela pourrait réduire l'effet de chauffage/refroidissement ou interrompre le fonctionnement.
- Coupez le disjoncteur lorsque l'unité n'est PAS utilisée pendant de longues périodes de temps. Si le disjoncteur est sur marche, l'unité consomme du courant. Avant de faire redémarrer l'unité, mettre le disjoncteur sur marche 6 heures avant le début de l'utilisation pour garantir un fonctionnement régulier.
- De la condensation peut se former si l'humidité dépasse 80% ou si la sortie de l'évacuation est bouchée.
- Réglez correctement la température de la pièce pour obtenir un environnement confortable. Evitez un chauffage ou un refroidissement excessif. À noter qu'il peut falloir un certain temps avant que la température ambiante atteigne la température réglée. Pensez à utiliser les options de réglage de la minuterie.
- Ajustez le sens du flux d'air pour éviter d'accumuler de l'air frais au sol ou chaud au plafond. (Montée pendant l'opération de refroidissement ou de déshumidification et descente pendant l'opération de chauffage.)
- Evitez le flux d'air direct sur les occupants de la pièce.
- Faites fonctionner le système dans la plage de température recommandée (26~28°C pour le refroidissement et 20~24°C pour le chauffage) pour économiser de l'énergie.

7 Maintenance et entretien

7.1 Vue d'ensemble: maintenance et entretien

L'installateur doit procéder à une maintenance annuelle.

A propos du réfrigérant

Ce produit contient des gaz à effet de serre fluorés. Ne laissez PAS les gaz s'échapper dans l'atmosphère.

Type de réfrigérant: R32

Potentiel de réchauffement global (GWP): 675

7 Maintenance et entretien



REMARQUE

La législation applicable aux **gaz à effet de serre fluorés** exige que la charge de réfrigérant de l'unité soit indiquée à la fois en poids et en équivalent CO₂.

Formule pour calculer la quantité de tonnes d'équivalent CO₂: Valeur PRG du réfrigérant × charge de réfrigérant totale [en kg] / 1000

Veillez contacter votre installateur pour de plus amples informations.



AVERTISSEMENT

Le réfrigérant à l'intérieur de cette unité est légèrement inflammable, mais ne fuit PAS normalement. Si du réfrigérant fuit dans la pièce et entre en contact avec la flamme d'un brûleur, d'un chauffage ou d'une cuisinière, il y a un risque d'incendie ou de formation de gaz nocifs.

Eteignez tout dispositif de chauffage à combustible, ventiler la pièce et contacter le revendeur de l'unité.

N'utilisez PAS l'unité tant qu'une personne compétente n'a pas confirmé que la fuite de réfrigérant est colmatée.



AVERTISSEMENT

- Ne percez et ne brûlez PAS des pièces du cycle de réfrigérant.
- N'utilisez PAS de produit de nettoyage ou de moyens d'accélérer le processus de dégivrage autres que ceux recommandés par le fabricant.
- Sachez que le réfrigérant à l'intérieur du système est sans odeur.



AVERTISSEMENT

L'appareil sera stocké dans une pièce sans sources d'allumage fonctionnant en permanence (exemple: flammes nues, un appareil fonctionnant au gaz ou un chauffage électrique).



REMARQUE

L'entretien DOIT être effectué par un installateur agréé ou un agent technique.

Nous recommandons d'effectuer l'entretien au moins une fois par an. Cependant, la législation en vigueur pourrait exiger des intervalles d'entretien plus rapprochés.



DANGER: RISQUE D'ÉLECTROCUTION

Pour nettoyer le climatiseur ou le filtre à air, veillez à interrompre le fonctionnement et à couper les alimentations électriques. Sinon, il y a un risque de choc électrique et de blessure.



AVERTISSEMENT

Pour éviter tout risque d'incendie ou de décharge électrique:

- NE RINCEZ PAS l'unité.
- NE FAITES PAS fonctionner l'unité si vous avez les mains mouillées.
- NE PLACEZ PAS d'objets contenant de l'eau sur l'unité.



ATTENTION

Après une longue utilisation, vérifiez le support de l'unité et les fixations pour voir s'ils ne sont pas endommagés. En cas de détérioration, l'unité peut tomber et de présenter un risque de blessure.



ATTENTION

Ne touchez PAS aux ailettes de l'échangeur de chaleur. Ces ailettes sont tranchantes et peuvent entraîner des coupures.

Les symboles suivants peuvent apparaître sur l'unité intérieure:

Symbole	Explication
	Mesurez la tension aux bornes des condensateurs du circuit principal ou des composants électriques avant l'entretien.

7.2 Nettoyage de l'unité intérieure et de l'interface utilisateur



AVERTISSEMENT

Des détergents ou des procédures de nettoyage inappropriés peuvent endommager les composants en plastique ou provoquer des fuites d'eau. Les éclaboussures de détergent sur les composants électriques, tels que les moteurs, peuvent provoquer une panne, de la fumée ou une étincelle.



REMARQUE

- N'utilisez PAS d'essence, de benzène, de diluant, de poudre à récurer, ni d'insecticide liquide. **Conséquence possible:** Décoloration et déformation.
- N'utilisez PAS d'eau ou d'air à 40°C ou plus. **Conséquence possible:** Décoloration et déformation.
- N'utilisez PAS de produits de polissage.
- N'utilisez PAS de brosse à récurer. **Conséquence possible:** La finition de surface pourrait s'écailler.
- En tant qu'utilisateur final, vous ne pouvez JAMAIS nettoyer vous-même les parties intérieures de l'unité; ce travail doit être effectué par un technicien qualifié. Contactez votre revendeur.



DANGER: RISQUE D'ÉLECTROCUTION

Avant le nettoyage, veillez à arrêter l'opération, coupez le disjoncteur ou tirez le câble d'alimentation. Sinon, il y a un risque de choc électrique et de blessure.

- 1 Nettoyez à l'aide d'un chiffon doux. Si des taches sont difficiles à enlever, utilisez de l'eau ou un détergent neutre.

7.3 Nettoyage du panneau avant



AVERTISSEMENT

Ne mouillez PAS l'unité intérieure. **Conséquence possible:** Décharges électriques ou incendie.



REMARQUE

- N'utilisez PAS d'essence, de benzène, de diluant, de poudre à récurer, ni d'insecticide liquide. **Conséquence possible:** Décoloration et déformation.
- N'utilisez PAS d'eau ou d'air à 50°C ou plus. **Conséquence possible:** Décoloration et déformation.
- Ne frottez PAS énergiquement lors du lavage de la pale à l'eau. **Conséquence possible:** L'étanchéité de surface pourrait s'écailler.

Vous pouvez retirer le panneau avant pour le nettoyer.

ATTENTION

Faites attention lorsque vous ouvrez et manipulez le panneau avant; les bords tranchants du panneau avant peuvent causer des blessures.

- 1 Faites glisser les deux curseurs dans le sens des flèches jusqu'au dé clic.

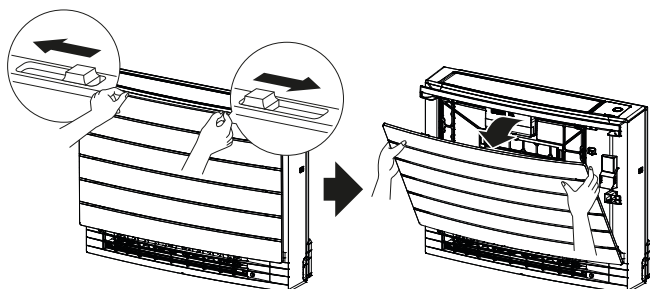

- 2 Ouvrez le panneau avant, puis défaites le fil.

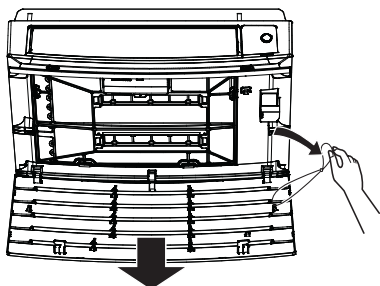

- 3 Enlevez le panneau avant.
- 4 Essuyez-le avec un chiffon doux trempé dans l'eau.
- 5 Laissez sécher à l'ombre après le lavage.
- 6 Pour réinstaller et fermer le panneau avant, voir "7.9 Repose du panneau avant" [p 20].

7.4 Pour retirer les filtres

- 1 Enlevez le panneau avant. Reportez-vous à "7.3 To clean the front panel" [p 18].
- 2 Retirez avec précaution les languettes du filtre à air des griffes (a) sur les côtés. Tenez le filtre à air par le bouton du filtre (b) et décrochez la languette du filtre à air de la griffe (c) sur le dessus. Tirez le filtre vers le haut pour retirer les languettes du filtre des griffes du bas (d).

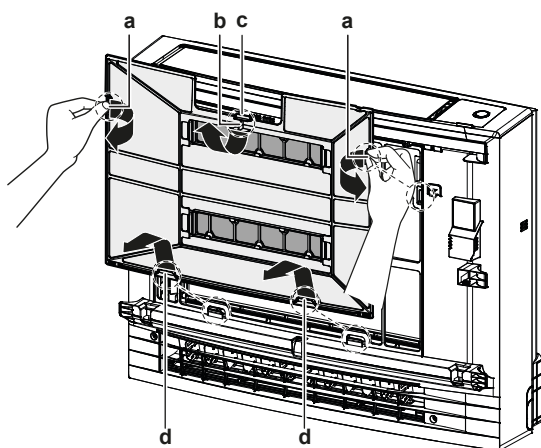

- a Languettes pour les griffes sur le côté
- b Bouton de filtre
- c Languette pour la griffe du haut
- d Languettes pour les griffes sur le bas

- 3 Retirez les deux filtres désodorisants à l'apatite de titane des griffes (4 sur chaque).

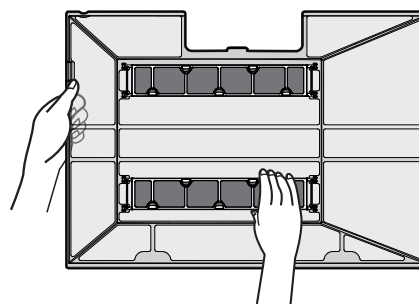

7.5 Pour nettoyer le filtre à air

- 1 Lavez le filtre à air à l'eau ou nettoyez-le avec un aspirateur.

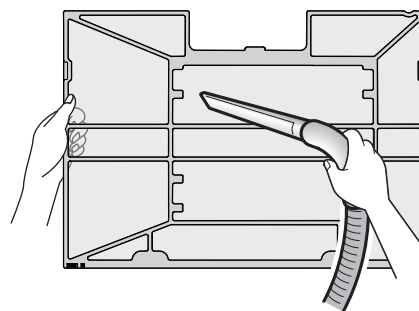

INFORMATIONS

- Si la poussière ne s'enlève PAS facilement, lavez-les avec un détergent neutre dilué dans de l'eau tiède. Séchez les filtres à air à l'ombre.
- Il est recommandé de nettoyer les filtres à air toutes les 2 semaines.

7.6 Nettoyage du filtre désodorisant à l'apatite de titane

INFORMATIONS

Nettoyez le filtre à l'eau tous les 6 mois.

- 1 Retirez la poussière du filtre avec un aspirateur.

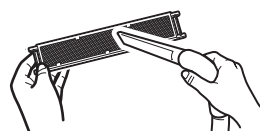

- 2 Trempez le filtre pendant 10 à 15 minutes dans de l'eau tiède. NE retirez PAS le filtre du cadre.



- 3 Après le lavage, secouez l'eau restante et séchez le filtre à l'ombre. N'essorez PAS le filtre lorsque vous retirez l'eau.

7.7 Remplacement du filtre désodorisant à l'apatite de titane

INFORMATIONS

Remplacez le filtre tous les 3 ans.

- 1 Retirez le filtre des languettes du cadre du filtre et remplacez le filtre par un neuf.

8 Dépannage

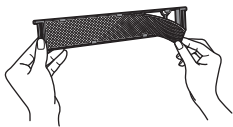

i INFORMATIONS

- NE jetez PAS le cadre du filtre; réutilisez-le.
- Eliminez le filtre usagé comme déchet non inflammable.

7.8 Remise en place des filtres

- 1 Accrochez les deux filtres désodorisants à l'apatite de titane aux griffes (4 sur chaque).

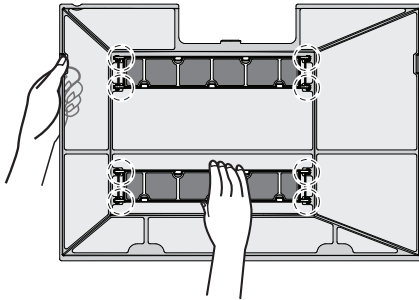

- 2 Insérez les languettes du filtre dans les griffes du bas (d). Tenez le filtre à air par le bouton du filtre (b) et insérez la languette du filtre à air dans la griffe du haut (c). Insérez les languettes du filtre à air dans les griffes (a) sur les côtés. Assurez-vous que le filtre à air est solidement fixé dans toutes les positions.

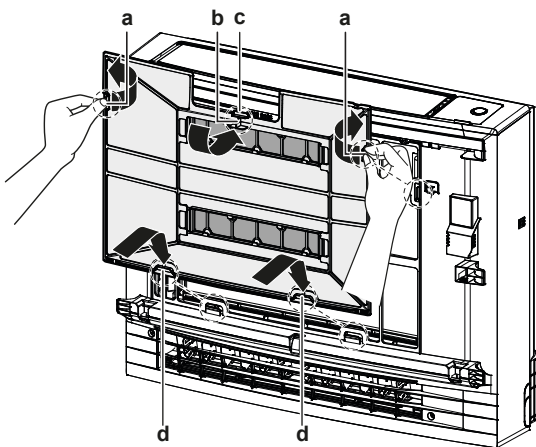

- a Languettes pour les griffes sur le côté
- b Bouton de filtre
- c Languette pour la griffe du haut
- d Languettes pour les griffes sur le bas

7.9 Repose du panneau avant

- 1 Insérez la grille avant dans les rainures de l'unité (3 endroits) et fixez la corde.

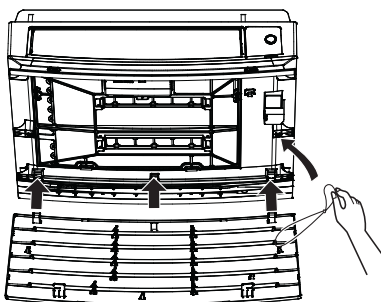

- 2 Fermez le panneau avant et faites glisser les deux glissières jusqu'au déclic.

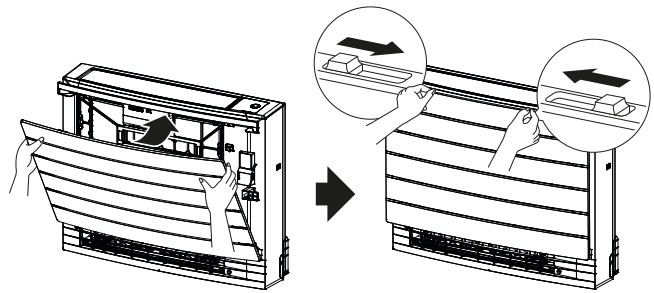

- 3 Poussez sur les côtés du panneau avant pour vous assurer que le panneau avant est bien fixé.

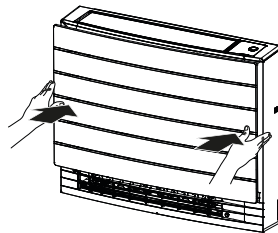

8 Dépannage

Si un des dysfonctionnements suivants se produit, prenez les mesures ci-dessous et contactez le fournisseur.



AVERTISSEMENT

Arrêtez le fonctionnement et coupez l'alimentation si quelque chose d'inhabituel se produit (odeurs de brûlé, etc.).

Si l'unité continue de tourner dans ces circonstances, il y a un risque de cassure, d'électrocution ou d'incendie. Contactez votre revendeur.

Le système DOIT être réparé par un technicien qualifié.

Dysfonctionnement	Mesure
Si un dispositif de sécurité, comme un fusible, un disjoncteur ou un disjoncteur différentiel se déclenche fréquemment ou si l'interrupteur marche/arrêt NE fonctionne PAS correctement.	Mettez l'interrupteur principal sur arrêt.
De l'eau fuit de l'unité.	Arrêtez le fonctionnement.
L'interrupteur de marche NE fonctionne PAS bien.	Coupez l'alimentation électrique.
L'œil Daikin clignote et vous pouvez vérifier le code d'erreur par l'interface utilisateur. Pour afficher le code d'erreur, consultez le guide de référence de l'utilisateur de l'unité intérieure.	Avertissez votre installateur et donnez-lui le code d'erreur.

Si le système ne fonctionne PAS correctement, sauf dans les cas susmentionnés, et qu'aucun des dysfonctionnements ci-dessus n'est apparent, inspectez le système conformément aux procédures suivantes.



INFORMATIONS

Reportez-vous au guide de référence disponible sur <http://www.daikineurope.com/support-and-manuals/product-information/> pour plus de conseils de dépannage.

S'il est impossible de remédier au problème soi-même après avoir vérifié tous les éléments ci-dessus, contactez votre installateur et communiquez-lui les symptômes, le nom complet du modèle de l'unité (avec le numéro de fabrication si possible) et la date d'installation (éventuellement reprise sur la carte de garantie).

9 Mise au rebut

**REMARQUE**

NE TENTEZ PAS de démonter le système: le démontage du système et le traitement du réfrigérant, de l'huile et des autres pièces DOIVENT être conformes à la législation en vigueur. Les unités DOIVENT être traitées dans des établissements spécialisés de réutilisation, de recyclage et de remise en état.





ERC



DAIKIN INDUSTRIES CZECH REPUBLIC s.r.o.
U Nové Hospody 1/1155, 301 00 Plzeň Skvrňany, Czech Republic

DAIKIN EUROPE N.V.
Zandvoordestraat 300, B-8400 Oostende, Belgium

Copyright 2020 Daikin

3P477071-2F 2020.06